



ecoteco - luonnon ehdoilla, luonnollisesti

Kompostoiva puucee

Suomessa suunniteltu suomalaisiin olosuhteisiin. Ecoteco-toimitus sisältää täydellisen toimivan puuceeratkaisun vapaa-ajan käyttöön.

Elementtirakenteisen rakennuksen, joka on helppo itse pystyttää, sekä sen kanssa täysin yhteensopivan kompostoivan käymälän.

Käymälä ei tarvitse toimiakseen vettä eikä sähköä. Käymälän rakenne on tiivis ja ympäristöystävällinen. Tehokas rakennuksen ulkopuolinen tuuletus takaa huonetilan hajuttomuuden.



Riittävän kokoinen (yli 200 litraa) säiliö mahdollistaa tehokkaan kompostoinnin. Sen lisäksi jälkikompostointi ilman erillistä käsittelyä on mahdollista vaihtosäiliön (ei sisälly vakioitoimitukseen) avulla. Säiliön tyhjennys on helppoa ja siistiä, sillä säiliöstä tyhjennetään valmista kompostia (vaihtosäiliöstä suoraan valmista multaa).

Tehokkaan haihdutuksen ansiosta erilliseen säiliöön kertyvä nestemäärä on vähäinen. Ainutlaatuisen rakenteen ansiosta myös nestesäiliön tyhjennys on helppoa ja siistiä.



ecoteco - luonnon ehdoilla, luonnollisesti

Asennus-, käyttö- sekä huolto-ohjeet

Ecoteco käymälän osat

Osaluettelo:

- 1.Säiliö
- 2.Tyhjennysluukku
- 3.Ritilä
- 4.Istuinosa
- 5.Tulppa
- 6.Lämpöistuin
- 7.Tuuletusputki + hattu
- 8.Kiinnityspultit
- 9.Nestesäiliö

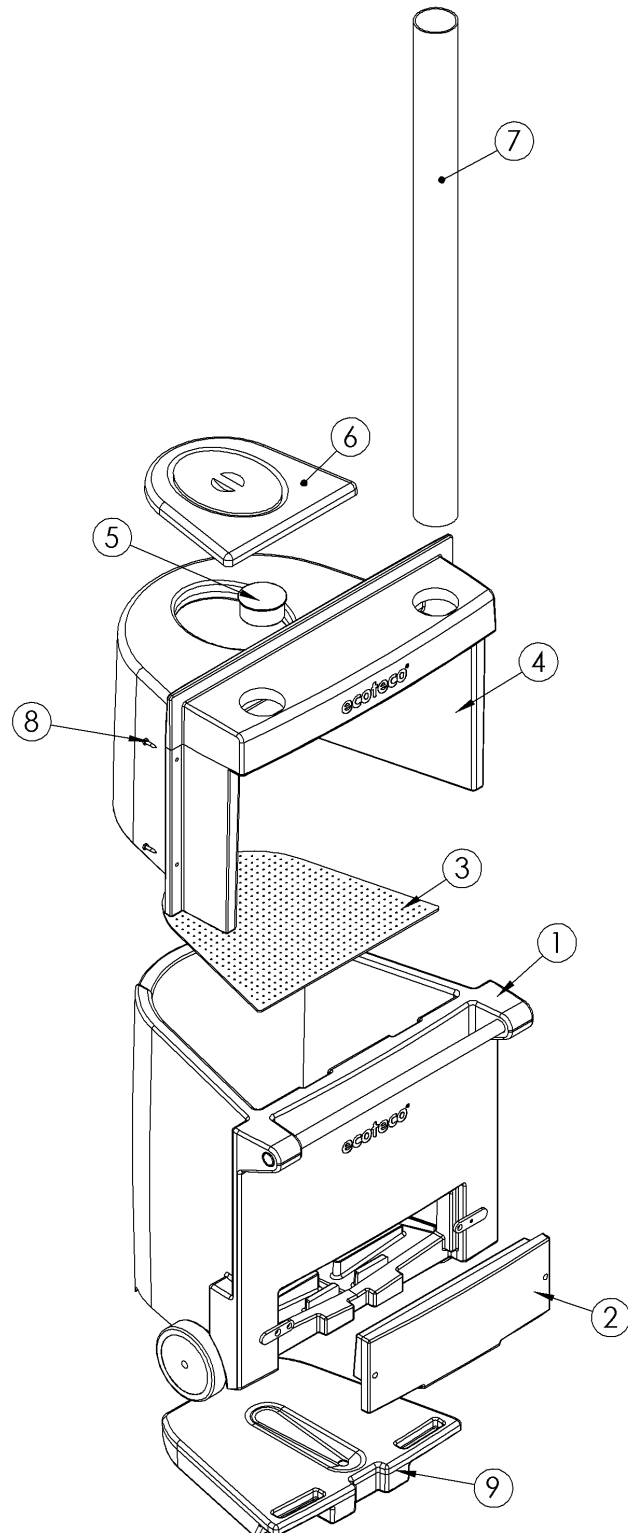



ecoteco - luonnon ehdoilla, luonnollisesti

Asennus

Käymälän asennus

Ecoteco kompostoivan käymälän asennus onnistuu helposti Ecoteco elementti-rakenteiseen puucee rakennukseen. Säiliö (1) asennetaan rakennukseen takaseinässä olevan valmiin aukon kautta, sisäpuolelta asennetaan kiinteästi istuinosa (4). Istuinosan kiinnitys sisäpuolelta takaseinään neljällä 6 x 40 täkkipultilla (8) varmistaa tukevan asennuksen. Tuuletusputki (7) johdetaan ulkokautta katon läpi. Käymälä on varustettu pyörillä, joten sen paikoilleen asettaminen on helppoa. Käymälän voi asentaa suoraan kantavalle maaperälle tai rakennetulle puukehikolle. Käymälä toimii itsessään osana takaseinää, joten erillisiä peitelistoja ei tarvita ja takaseinä pysyy tiiviinä ja käymälä hajuttomana.

Tuuletusputken asennus

Käymälän ulkopuolelle jäävässä osassa on halkaisijaltaan 110 mm reikä, josta tuuletusputki johdetaan ulkoseinää pitkin ylös katonharjan yläpuolelle, joko katon läpi tai räystään ohi. Mikäli putki vietään katon läpi, on se tiivistettävä sopivalla kattomateriaalin tiivistellä. Mikäli putkeen joudutaan tekemään mutkia, on huomioitava, että mutkat vaikeuttavat painovoimaista ilmanvaihtoa. Mutkat eivät saa olla suurempia kuin 30 astetta, jyrkemmät mutkat voivat aiheuttaa haju- ja kosteusongelmia. Putken päähän asennetaan ilmaputken hattu, joka estää sadeveden pääsyn käymälään.



ecoteco - luonnon ehdoilla, luonnollisesti

Käyttö

Ennen Ecoteco käymälän käyttöönottoa sirotellaan sen pohjalle ritilän (3) päälle n. 5 - 10 cm komposti- ja huussikuiviketta. Jokaisen käyntikerran jälkeen lisätään kuiviketta n. 5 dl. Kuivikkeen ansiosta käymäläkomposti pysyy ilmavana, ja samalla se estää hajuhaitat. Nestesäiliö (9) voidaan tyhjentää joko poistamalla se paikoiltaan tai tyhjennystulppaan asennetun poistoletkun (erikseen hankittava) avulla. Säiliöön kertynyttä nestettä ei saa sellaisenaan käyttää lannoitukseen, vaan se on laimennettava suhteessa 1:5 vedellä.

Tyhjennys

Ecoteco voidaan tyhjentää kokonaan sen täytyttyä tai osittain vähän kerrallaan. Tyhjennys tapahtuu lapiolla avattavan tyhjennysluukun (2) kautta. Tyhjennetty kompostimassa kannattaa siirtää jatkokompostointia varten toiseen säiliöön, koska massa ei vielä ole sellaisenaan valmis käytettäväksi. Suosittelemme toisen ecoteco säiliön (lisävaruste) hankintaa jolloin tyhjennys hoituu säiliötä vaihtamalla, ilman kompostimassan siirtelyä. Helppoa vai kuinka? Suositeltu kompostointiaika on 1 vuosi ennen käyttöä koristekasveille. Mikäli kompostimassa käytetään hyötykasveille, pitäisi kompostointiajan olla vähintään 2 vuotta.

Mikäli Ecoteco käymälä on käytössä pääsääntöisesti kesällä, sen tyhjennys kannattaa jättää seuraavan vuoden kevääseen. Tällöin tyhjennys on miellyttävämpää ja helpompaa.



ecoteco - luonnon ehdoilla, luonnollisesti

Käyttöaika

Ecoteco käymälää voidaan käyttää ympäri vuoden. Vaikka massa jäätyy talvella se ei vahingoita itse käymälää. Kompostimassan hajoaminen jatkuu normaalisti taas ilmojen lämmitessä keväällä.

Huolto

Ecoteco käymälän kaikki osat voidaan tarvittaessa pestä yleispuhdistusaineilla, käymäläsäiliö ei tyhjennyksen yhteydessä kuitenkaan tarvitse pesua. Nestesäiliö voidaan huuhdella 1 – 2 kertaa kesän aikana.

Jos ilmenee ongelmia

Kärpäset ja hajuongelmia

Käymälään saattaa silloin tällöin tulla kärpäsiä tai esiintyy hajuhaittoja. Yleisin syy tähän on vääränlaisen kuivikkeen käyttö. Sammaleet, puupuru tai lehdet ovat yleensä liian tiiviitä, jolloin pohjariitä tukkiutuu, ja neste ei pääse valumaan nestesäiliöön. Tärkeää on, että käytetään käymälälle tarkoitettua komposti- ja huussi-kuiviketta.

Kärpästen torjunnassa voidaan käyttää tavallisia hyönteisten torjunta-aineita; yleensä kärpäset häviävät muutaman suihkutuksen jälkeen. Samassa yhteydessä on hyvä lisätä kuiviketta massan pintaan, sillä kuivike sisältää mm. männyn kuorta, joka tehokkaasti pitää kärpäset loitolla.



ecoteco - luonnon ehdoilla, luonnollisesti

Takuu

- Ecoteco käymälällä on vuoden takuu.
- Takuu alkaa ostopäivämäärästä ja vastaa valmistus- ja/tai materiaalivioista.
- Mikäli käymälää käytetään ohjeiden vastaisesti tai huolimattomalla käytöllä vahingoitetaan käymälää, takuu ei korvaa vahinkoa. Myöskään ns. tavallinen ajan aiheuttama kuluminen ei kuulu takuun piiriin.

Lisävaruste (ei sisälly vakiotoimitukseen)

Vaihtosäiliö



Myynti ja markkinointi

Oy AIT Nordic Ab / Polhus

Jousitie 2

20760 Piispanristi

Puhelin: 02-468 622

Fax: 02-468 625

www.ait.fi / www.polhus.fi



ecoteco - luonnon ehdoilla, luonnollisesti

Rakennuksen piirustukset

HUOM! Huussi tulee olla tasaisella maalla ja perustuksena voi käyttää esim 30 x 30 x 5 sementtilaattoja

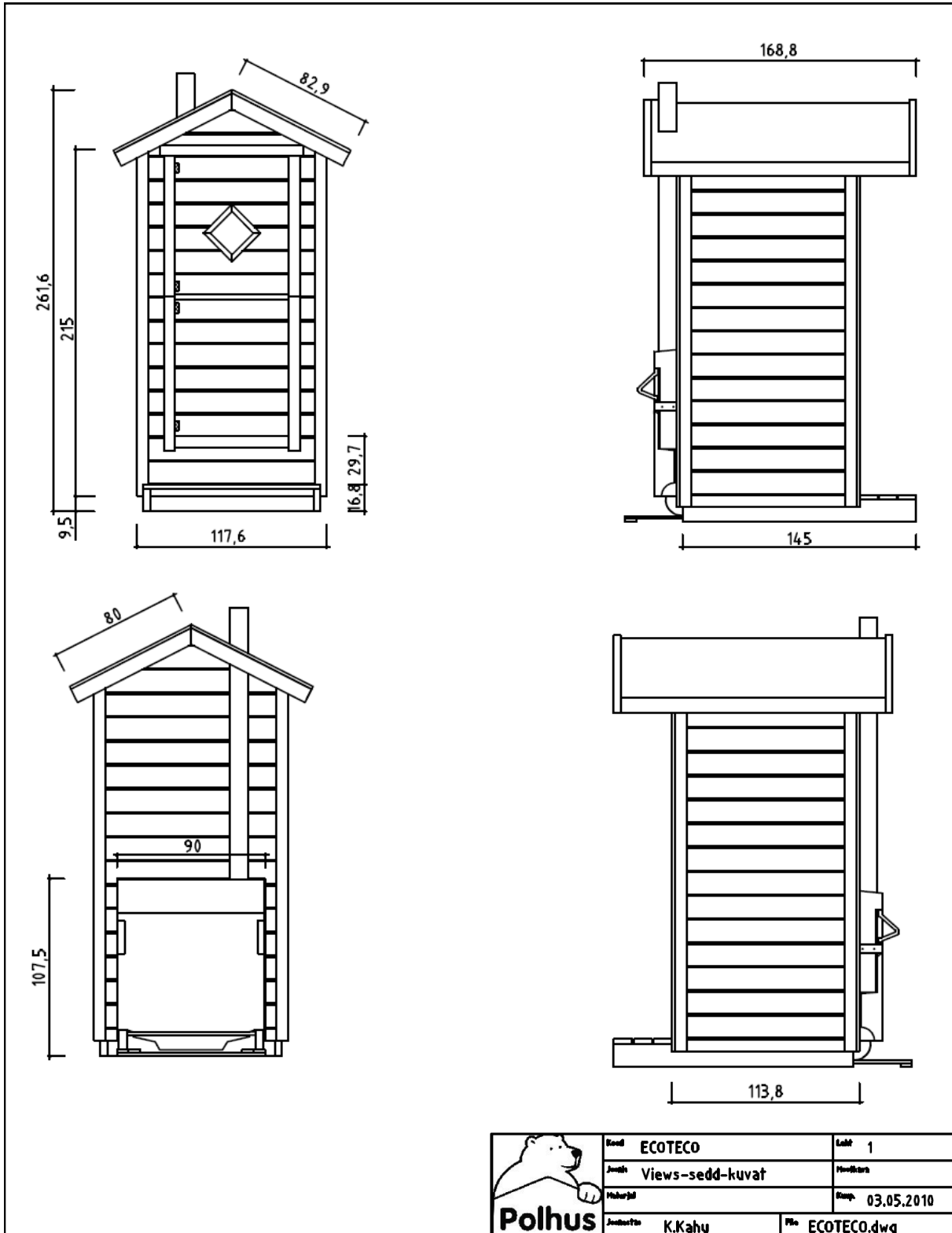



ecoteco - luonnon ehdoilla, luonnollisesti

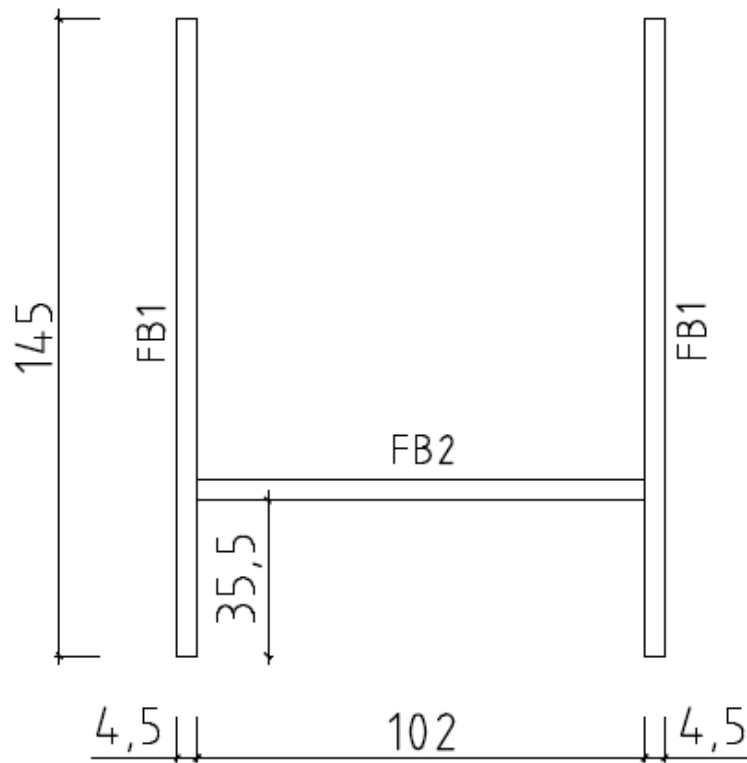

	Koodi	ECOTECO	Lehti	2
	Jouenis	Floorbeams-golvbjalkar-lattiapalkit	Muotokuva	
	Materiaali	45x140	Kuup.	03.05.2010
	Jouenestus	K.Kahu	File	ECOTECO.dwg



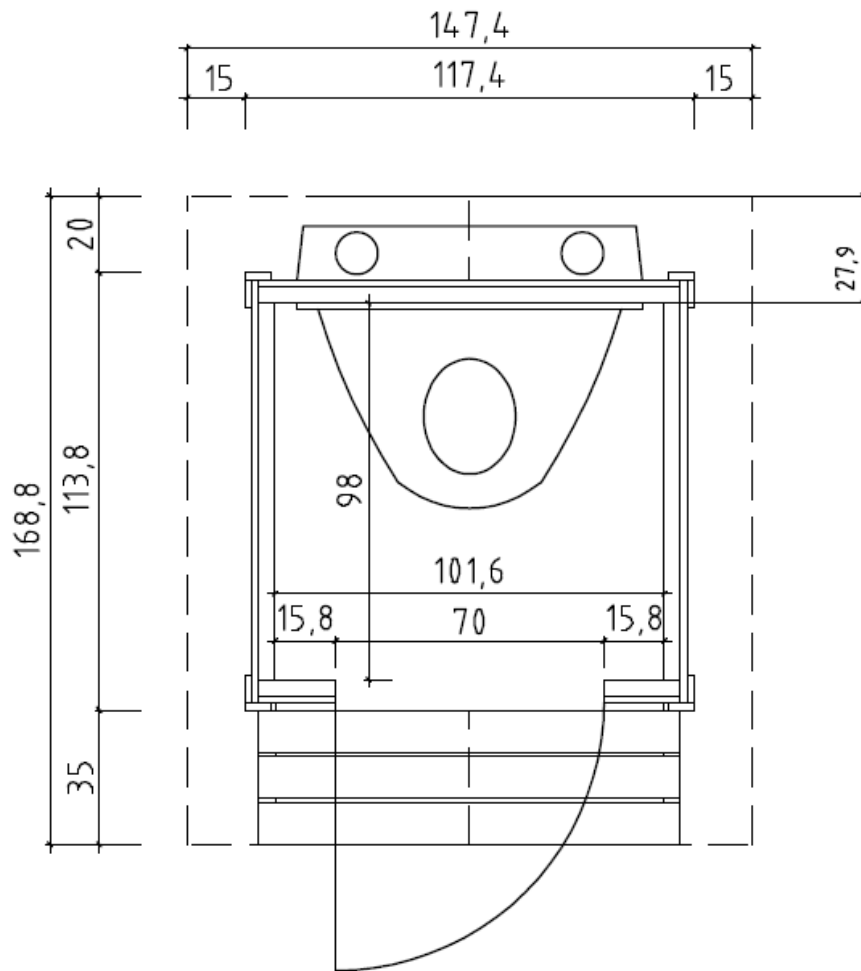

ecoteco - luonnon ehdoilla, luonnollisesti



Koodi	ECOTECO	Lehti	3
Jae	Plan	Muokkaja	
Materiaali		Kuup.	03.05.2010
Josneen	K.Kahu	file	ECOTECO.dwg

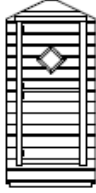

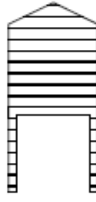
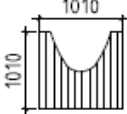
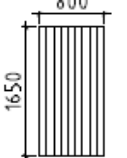
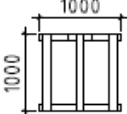
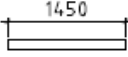
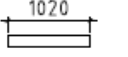
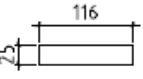
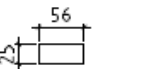
FRONT ELEMENT ELEMENT FÖR FRAMSIDAN ETUPOULEN ELEMENTTI				1pc-st-kpl
SIDE ELEMENT SIDOELEMENT SIVUELEMENTTI				2pcs-st-kpl
BACK ELEMENT ELEMENT FÖR BAKSIDAN TAKAPOULEN ELEMENTTI				1pc-st-kpl
FLOOR ELEMENT GOLVELEMENT LATTIA-ELEMENTTI				1pc-st-kpl
ROOF ELEMENT TAKVELEMENT KATTO-ELEMENTTI				2pcs-st-kpl
SUPPORTING RAILS FOR CONTAINER STÖDSKENOR FÖR AVFALLSKÄRL JÄTESÄILIÖN TUKIKISKOT				1pc-st-kpl
FLOORBEAMS GOLVBJÄLKAR LATTIAPALKIT	FB1 	45x140x1450mm	2pcs-st-kpl	
	FB2 	45x140x1020mm	1pc-st-kpl	
STAIRS BOARD RAPPULAUTA TRAPPSTEGBRÄDE		25x116x1110mm	2pcs-st-kpl	
		25x56x1110mm	2pcs-st-kpl	



Koodi	ECOTECO	Lehti	4
Järjitys	Table of contents-Innehålls/Inhaltsverzeichnis-Tabla de contenidos	Muut Päivä	
Materiaali		Kaup.	03.05.2010
Asiantuntija	K.Kahu	Tiedosto	ECOTECO.dwg



GABLE BOARD
VINDBRÄDE
KAAPELILAUTA



19x90x840mm 4pcs-st-kpl

EAVE BOARD
TAKFOTBRÄDE
RÄYSTASLAUTA

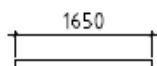

19x90x1650mm 2pcs-st-kpl

BOARD MATCHING WITH GABLE BOARD
BRÄDE OVANPÅ VINDBRÄDE
KAAPELILAUTA VASTAVA LAUTA



19x35x850mm 4pcs-st-kpl

CORNER BOARDS
HÖRNBRÄDER
KULMALAUDAT

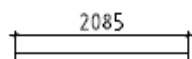

19x60x2085mm 2pcs-st-kpl

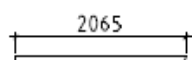

19x60x2065mm 2pcs-st-kpl

SCREWS-SKRUVAR-RUUVIT

4,5x70 40pcs-kpl-st

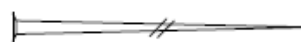

SCREWS-SKRUVAR-RUUVIT

3,5x50 60pcskpl-st

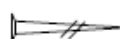

DOOR HANDLE-DÖRRHANDTAG-OVENKAHVA

2pcs-kpl-st

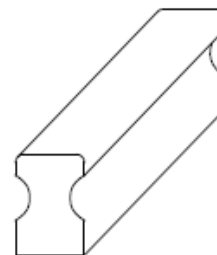

HOOK-HASP-HAKA

2pcs-kpl-st



Koodi	ECOTECO	Lehti	5
Järjitys	Table of contents-Innehålls/Inhaltsverzeichnis- sisällysluettelo		Muokkava
Materiaali		Kaup.	03.05.2010
Juonesta	K.Kahu	File	ECOTECO.dwg

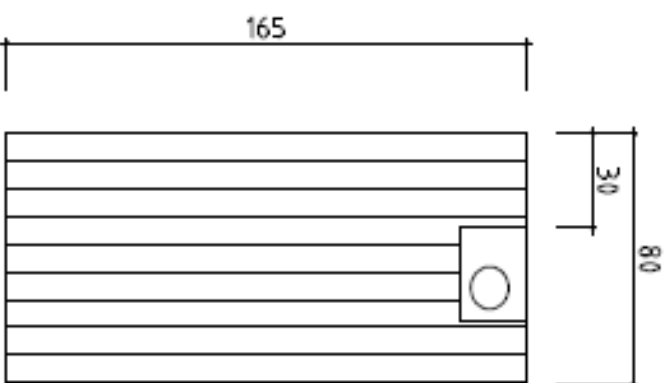

Leikkaa reikä tuuletusputkelle
Skär ett hål för ventilationsröret
Cut a hole for the ventilation pipe

Aseta kaavain vasemmalle kattopuoliskolle

Placera schablonen på vänster takhalva

Place the template on the left half of the roof

ECOTECCO