

Metallinen puutarhavaja

KÄYTTÖOHJE/
kokoamisohje

Koko 2050x2570mm

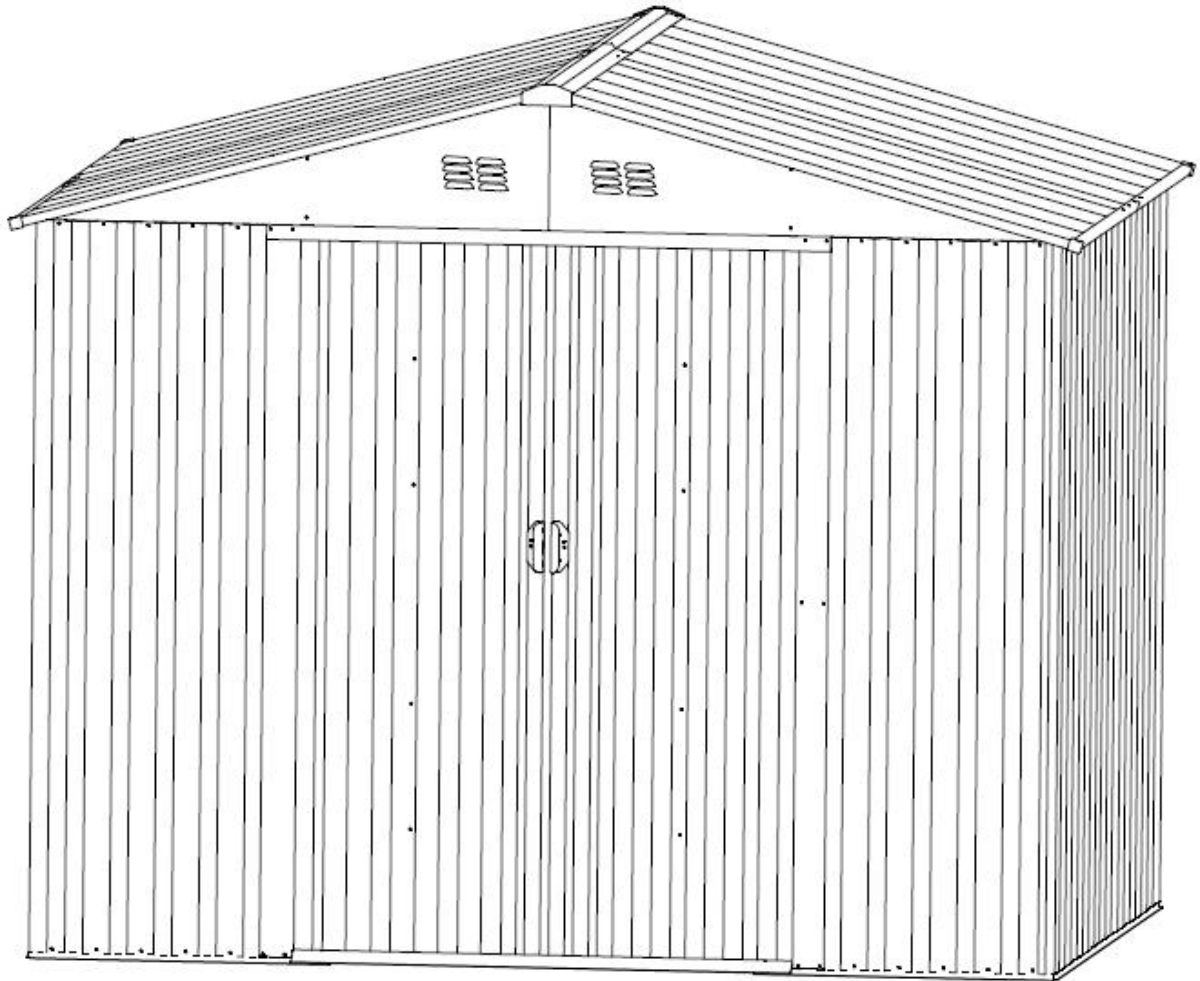

Kokoamiseen tarvitaan kaksi henkilöä ja kokoaminen kestää 2–3 tuntia.

Tilava
Nopea ja helppo koota
Vahvistetut seinät
Leveät kaksoisovet
Kokovaihtoehtoja

ENNEN ALOITTAMISTA

Käyttöohje

Ennen puutarhavajan kokoamista rakennusmääräysten asettamat perustuksia, sijaintia jne. koskevat vaatimukset on tarkistettava. Pehdy käyttöohjeisiin ja varmista, että ymmärrät lukemasi. Tärkeiden tietojen noudattaminen ja käytännönvinkkien hyödyntäminen helpottaa puutarhavajan kokoamista ja tekee työstä mukavampaa.

Kokoamisohjeet. Näissä käyttöohjeissa annetaan kaikki tarvittavat ohjeet tämältyyppisen puutarhavajan kokoamiseen. Kaikkiin ohjeisiin on pehdyttävä uudelleen ennen kokoamista ja kokoamisen aikana ja töiden suoritusjärjestyistä on noudatettava ehdottomasti oikean lopputuloksen varmistamiseksi.

Osat ja osaluettelo. Varmista, että käytössäsi on kaikki puutarhavajan kokoamiseen tarvittavat osat. Poista osat pakkauksesta ja tarkista osat ja niiden numerot vertaamalla tietoja osaluettelon tietoihin.

Ensimmäiset vaiheet kuvailevat yksittäisten osien kiinnittämistä toisiinsa.

Pehdy pakkauksen sisältämiin kiinnitystarvikkeisiin ennen pysyttämisen aloittamista.

Ylimääräisten kiinnitysvälineiden tarkoituksena on helpottaa puutarhavajan kokoamista.

SUUNNITTELE

Huomioi sää. Puutarhavaja kannattaa pysyttää sateettomana ja tyynenä päivänä.

Älä yritä pystyttää puutarhavajaa kovalla tuulella. Erytistä varovaisuutta on noudatettava silloin, kun maanpinta on märkä ja mutainen.

Yhteistyö. Mikäli mahdollista, puutarhavajan pystyttämiseen tarvitaan kaksi henkilöä. Toinen voi pysyttää osia ja levyjä ja toinen kiinnitystarvikkeita ja työkaluja.

Työkalut ja materiaalit. Ohjeissa esitellään muutamia tärkeimpiä työkaluja ja materiaaleja tarvitaan puutarhavajan pystyttämiseen. Sopivat kiinnitysmenetelmät sekä perustukset on huomioitava lopullista materiaaliluetteloa laadittaessa.

KUNNOSSAPITO JA HUOLTO

Päällyste. Päällyste pysyy siistinä, mikäli pinta puhdistetaan ja vahataan säännöllisesti.

Mahdolliset naarmut on poistettava viivytelemättä. Puhdista naarmuuntunut alue teräsharjalla, pese pinta ja peitä naarmu maalilla valmistajan antamien ohjeiden mukaisesti.

Katto. Poista lehdet ja lumi katolta pitkävartisella, pehmeäharjaksisella harjalla. Katolle kerääntynyt lumi voi vaurioittaa vajaa ja muuttaa vajan käytön vaaralliseksi. Runsaslumisista talvia varten kattoon voidaan asentaa erikseen ostettavat vahvikkeet, jotka suojaavat vajaa lumen aiheuttamalta rasitukselta.

Ovet. Varmista, että kynnys on aina puhdas, sillä roskat ja lika voivat haitata ovien sujuvaa liikettä. Voitele kisko kerran vuodessa kiillotusvahalla tai silikonilla. Ovien on oltava kiinni ja lukittu tuulen aiheuttamien haittojen välttämiseksi.

Kiinnitystarvikkeet. Kaikki pakkauksen mukana tulevat tiivisteet on asennettava paikoilleen metallin suojaamiseksi sään vaikutusilta sekä ruuvien aiheuttamilta naarmuilta. Tarkista säännöllisesti puutarhavajan ruuvit, pultit, mutterit sekä muut kiinnitystarvikkeet ja kiristä tarvittaessa.

Kosteus. Muovilevy (suojaa höyryltä) asennetaan asianmukaisella ilmanvaihdolla varustetun lattian alle, vähentää kondenssiveden muodostumista.

















Vinkkejä.

















Pese päällystettyihin levyihin merkityt numerot pois saippuvedellä.















Koko rakennus voidaan tiivistää vesitiiviiksi silikonitiivisteellä.

Vajassa ei saa säilyttää uima-altaan kemikaaleja. Herkästi syttyviä ja korroosiota aiheuttavia aineita on aina säilytettävä tähän tarkoitukseen varatuissa ilmatiiviissä säiliöissä.

OSALUETTELO

OSA NUMERO MÄÄRÄ		
	1	2
	3L	1
	3R	1
	4L	1
	4R	1
	5	1
	6	1
	7	1
	8	1
	9	2
	10L	1
	10R	1
	13	4
	15	2
	16	2
	17	2
	18	2

OSA NUMERO MÄÄRÄ		
	19	2
	20	4
	21L	2
	21R	2
	25L	1
	25R	1
	26	1
	27	2
	P1	2
	P2	4
	P3	2
	P4	2
	P4L	2
	P4R	2
	P5	2
	P6	1
	P9	2



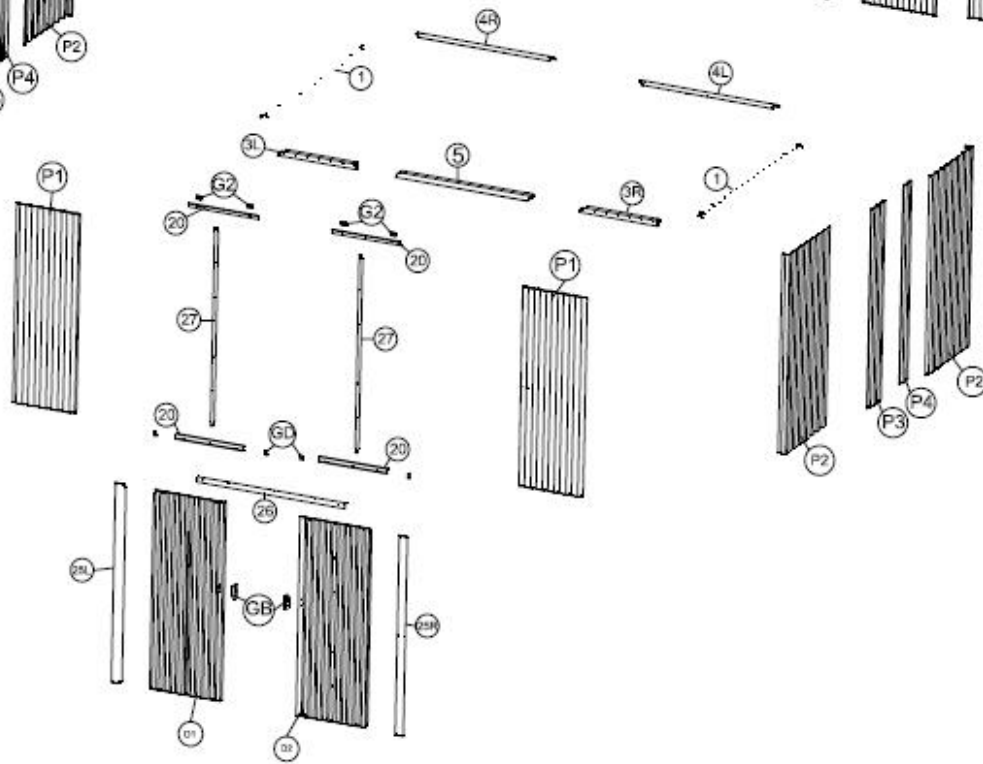
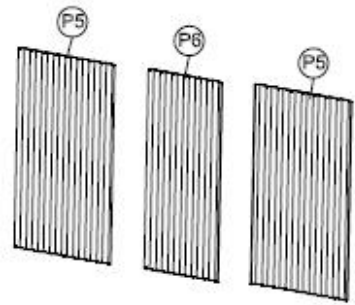
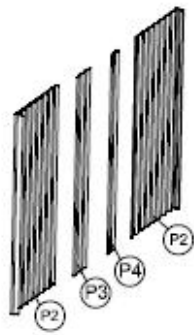
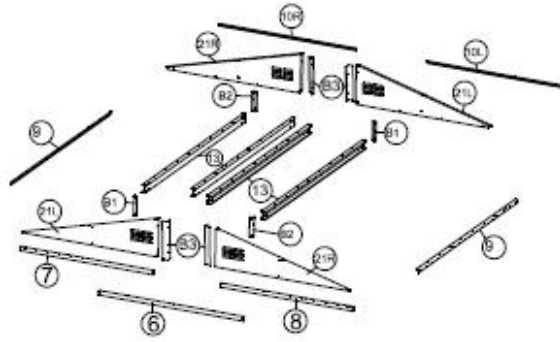
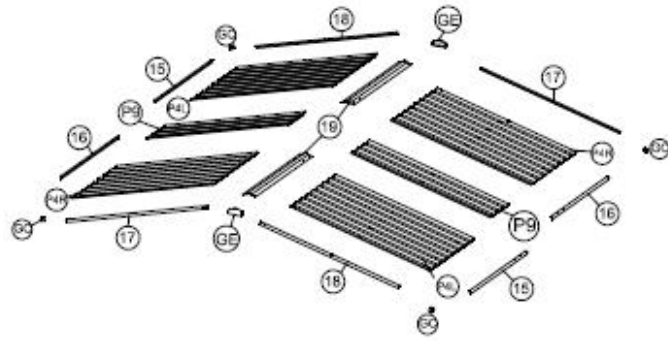



OSA NUMERO MÄÄRÄ		
	D1	1
	D2	1
	B1	2
	B2	2
	B3	4
	G2	4
	GB	2
	GC	4
	GD	4
	GE	2
	GF	4
	F1	295
	F2	60
	F3	8

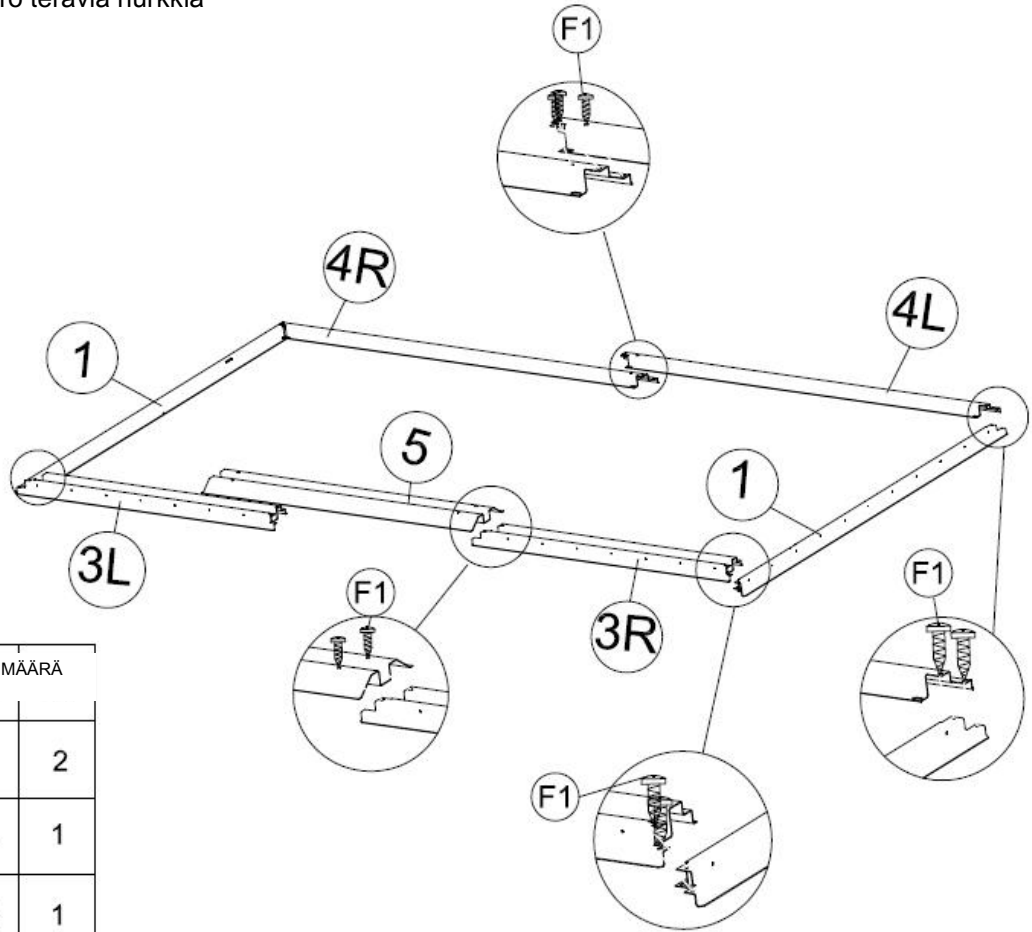

1 Asenna profiili (1) - (4R) ruuvien (F1) avulla. Aseta profiilien (3L) ja (3R) päälle oviaukon kynnyksen (5). Kiinnitä ruuveilla (F1) profiileihin. Ks. piirros. Varmista, että toisiinsa kiinnitetyt profiilit muodostavat suoran neliön.







Lisätietoja: Varo teräviä nurkkia

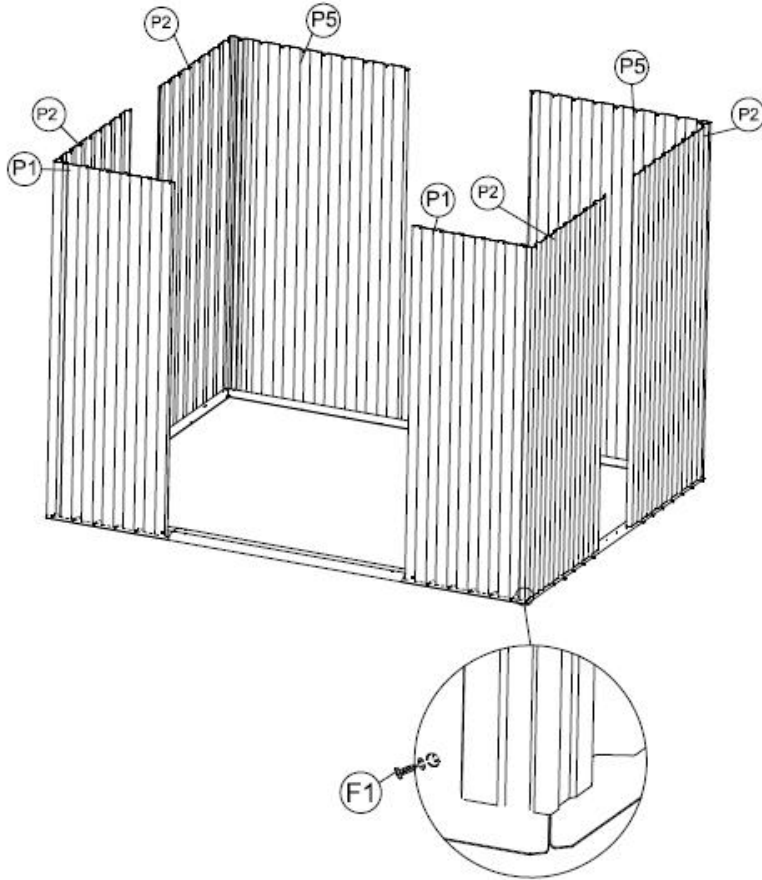

OSA	NUMERO	MÄÄRÄ
	1	2
	3L	1
	3R	1
	4R	1
	4L	1
	5	1
	F1	

2 Asenna seinälevyt (P1), (P2), (P3), (P4), (P5) ja (P6) profiilien (1), (3L), (3R), (4L) ja (4R) päälle kuvan osoittamalla tavalla.
 Kohdista vajan seinissä olevat reiät profiilissa oleviin reikiin. Kiinnitä ruuveilla (F1).
 Ruuvit ja välirenkaat asennetaan ulkoapäin.



OSA	NUMERO	MÄÄRÄ
	P1	2
	P2	4
	P3	2
	P4	2
	P5	2
	P6	1
	F1	

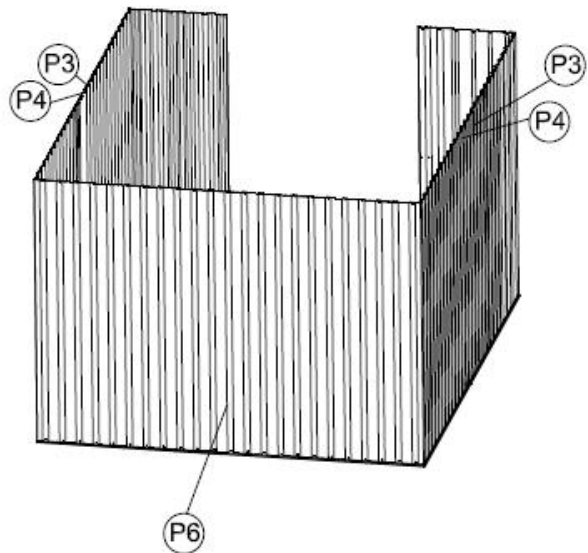



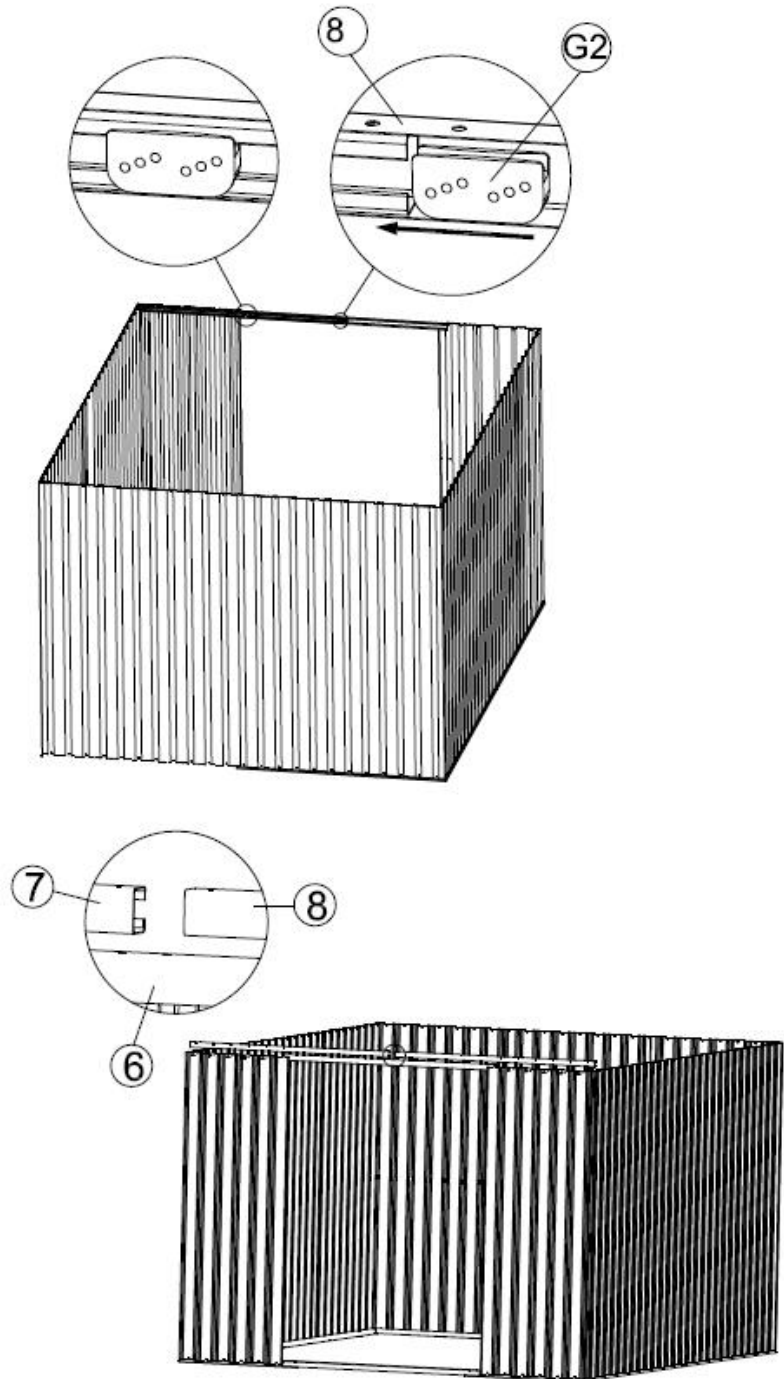

3 Asenna 2 osaa (G2). Työnnä osa kiskoon (8). Ks. iso kuva. Asenna oven profiili (6) etuseinän levyn (P1) väliin. Asenna kynnyksisko (7) ja (8) sisäpuolelta käsin etuseinän levyjen päälle.

Kohdista aukot seinälevyssä oleviin aukkoihin. Kiinnitä ruuveilla ja välirenkailla (F1). Ks. asennusohjeet jäljempänä.

Lisätietoja: Kokoamisena aikana on varmistettava, että osan (G2) ulospäin työntyvä osa on sisäänpäin.





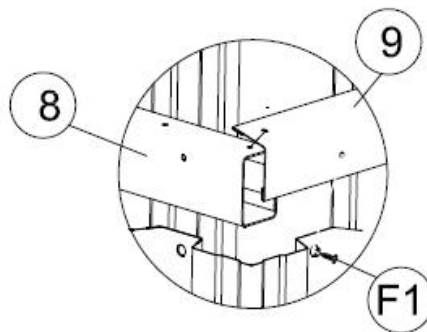
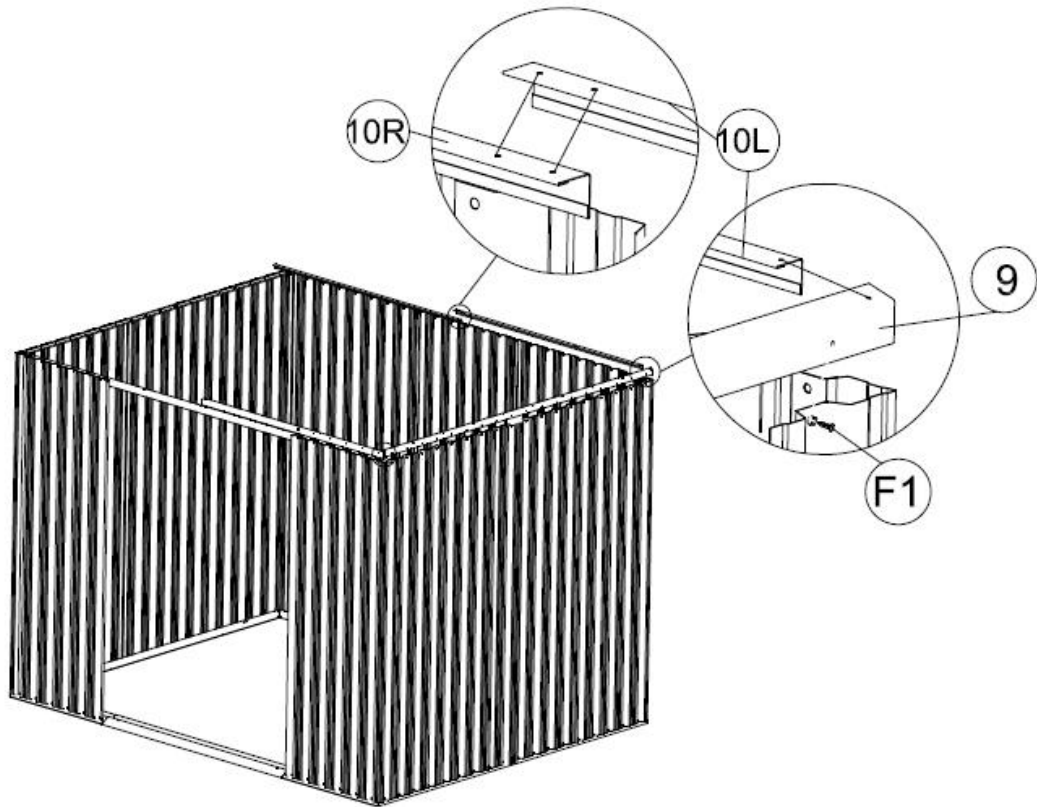

OSA NUMERO MÄÄRÄ		
	6	1
	7	1
	8	1
	G2	4
	F1	

4 Asenna ylemmät kulmaprofiilit (9), (10L) ja (10R) seinälevyn (P1) päälle. Kohdista aukot seinälevyissä oleviin aukkoihin ja kiinnitä ruuveilla (F1). Kiinnitä profiilien ja yläkulmaprofiilien välissä olevat seinälevyt (P2), (P3), (P5) ja (P6) välirenkailla varustetuilla ruuveilla (F1).





Lisätietoja: Kulmaprofiilit on asennettava limittäin.

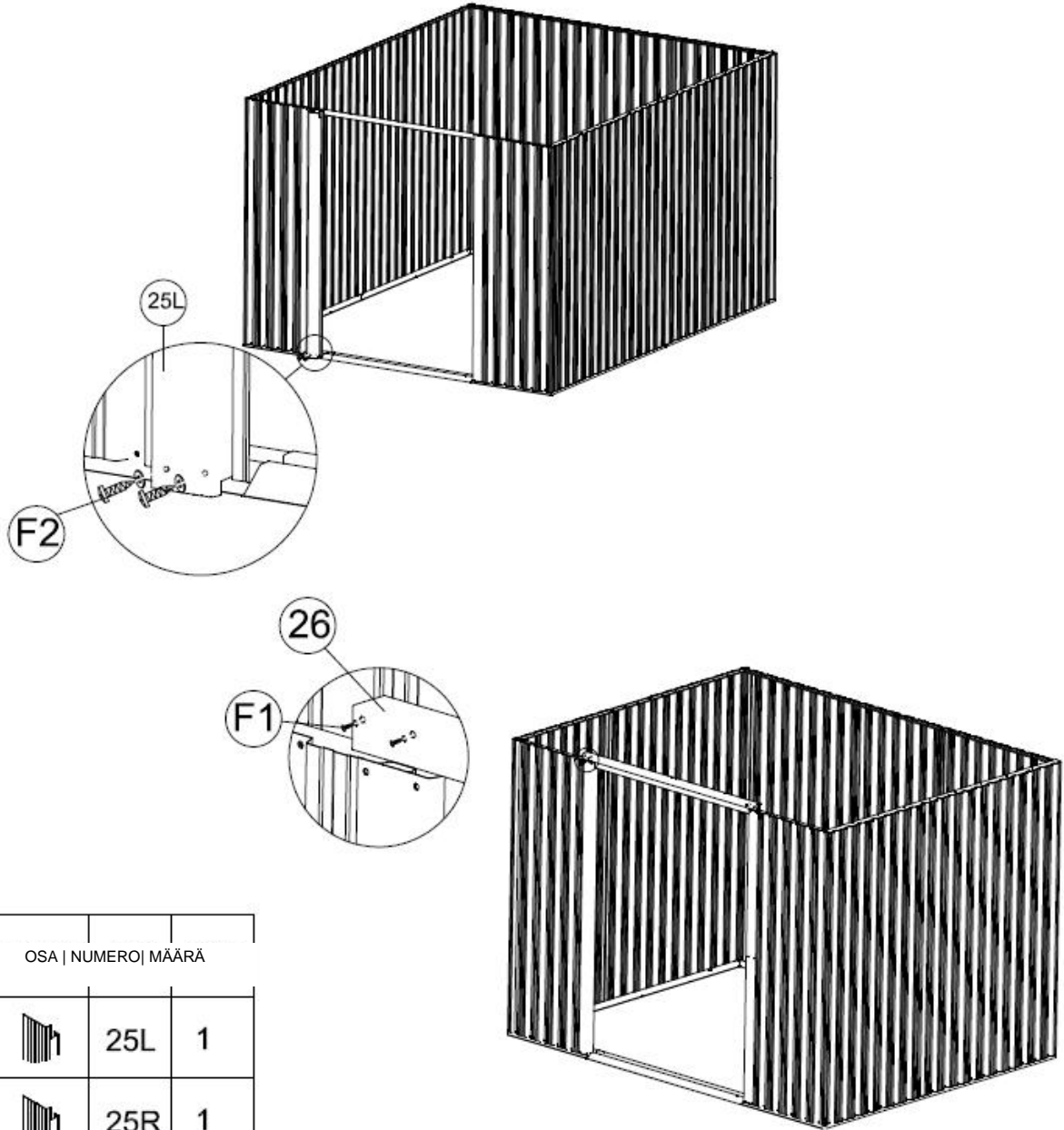

OSA NUMERO MÄÄRÄ		
	9	2
	10L	1
	10R	1
	F1	

5 Asenna vasen oviprofiili (25L) profiilin (3L) päälle. Työnnä oviprofiili seinälevyn sisään. Asenna profiili (25L) paikoilleen ruuveilla (F1). Toista sama oikeanpuoleisen oviprofiilin osalta(25R).



OSA NUMERO MÄÄRÄ		
	25L	1
	25R	1
	26	1
	F1	

6 Asenna 4 aaltolevyä (21L) profiileihin (7) ja (8) ja takaseinän yläkulmaprofiilien (10L) ja (10R) päälle. Kohdista osien aukot ja kiinnitä osat sisältäpäin ruuveilla (F1). Asenna kaksi aaltolevyä (21L) ja (21R) kiinni toisiinsa vastaavilla tarvikkeilla (B3). Asenna kiinnitystarvikkeet (B1) ja (B2) kuvan osoittamalla tavalla. Kiinnitä pultilla ja muttereilla (F2). Ks. piirros jäljempänä.

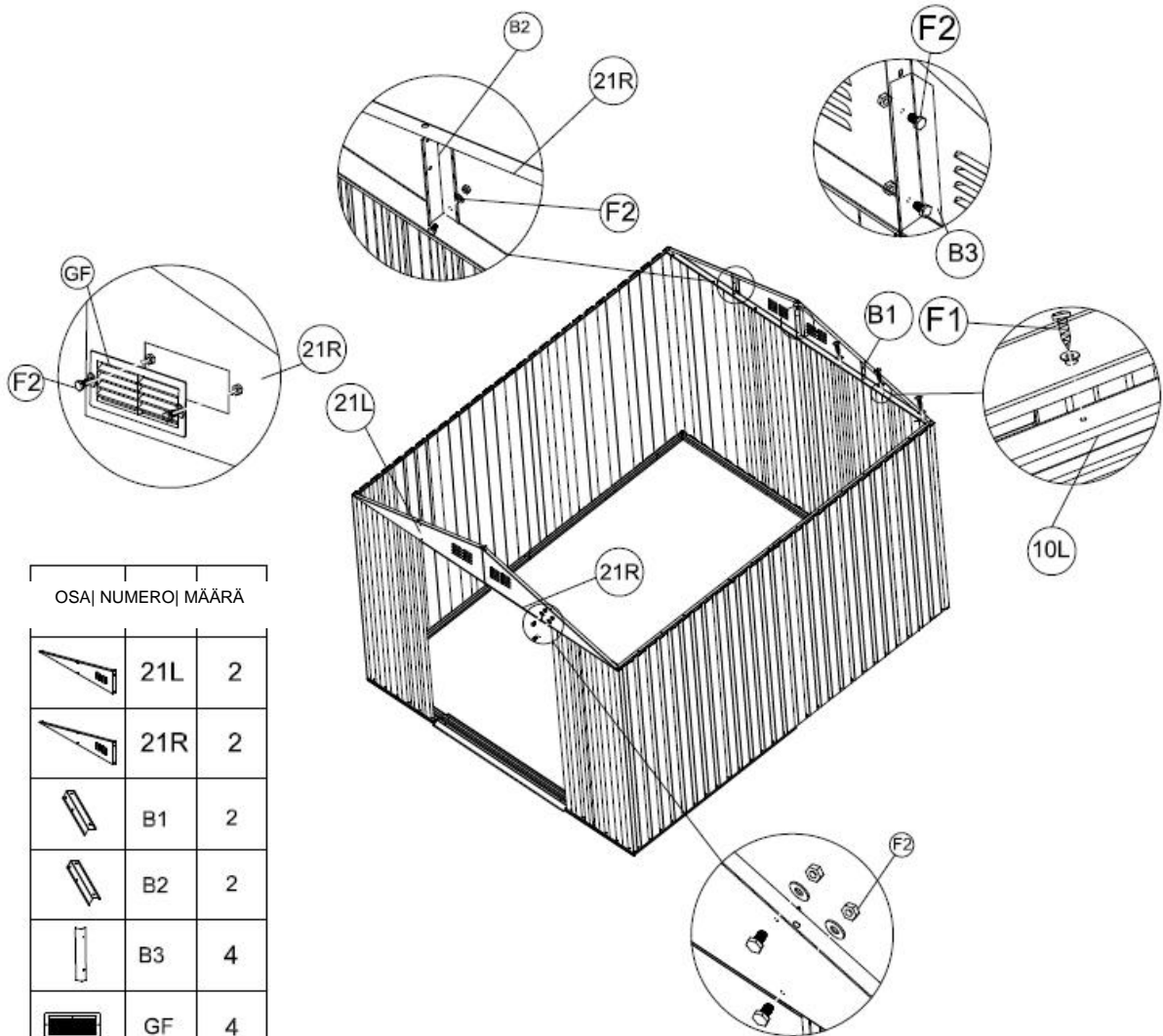

OSA	NUMERO	MÄÄRÄ
	21L	2
	21R	2
	B1	2
	B2	2
	B3	4
	GF	4
	F1	
	F2	

7 Kiinnitä katon kaksi kantavaa profiilia (13) toisiinsa. Kiinnitä neljä katon kantavaa profiilia aaltolevyihin (21L) ja (21R).
Kohdista aukot ja kiinnitä osat pulteilla ja mutterilla (F2).

Lisätietoja: Katon kahden keskimmäisen kantavan profiilin kaltevuuden on vastattava kuvassa esitettyä.

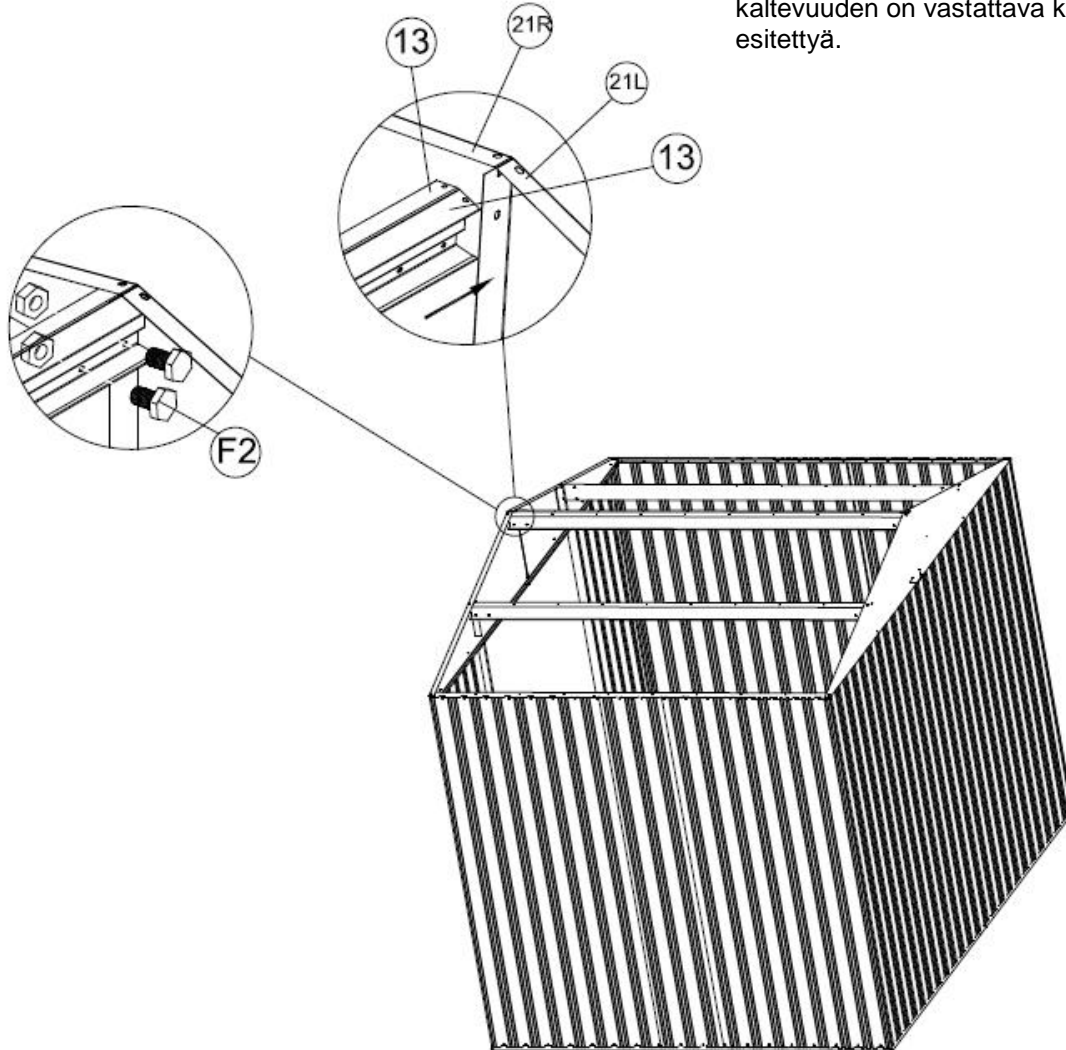

OSA	NUMERO	MÄÄRÄ
	13	4
	F2	

8 Asenna kattolevyt (P4R) ja (P4L) aaltolevyn (21L) päälle. Kohdista aukot ja kiinnitä ruuveilla sekä välirenkailla (F1). Asenna keskimmäiset kattolevyt (P9) paikoilleen ja kiinnitä ruuveilla ja välirenkailla (F1)



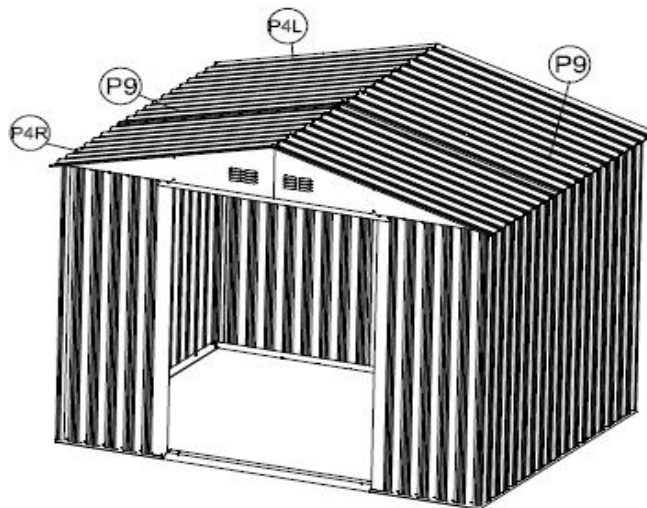
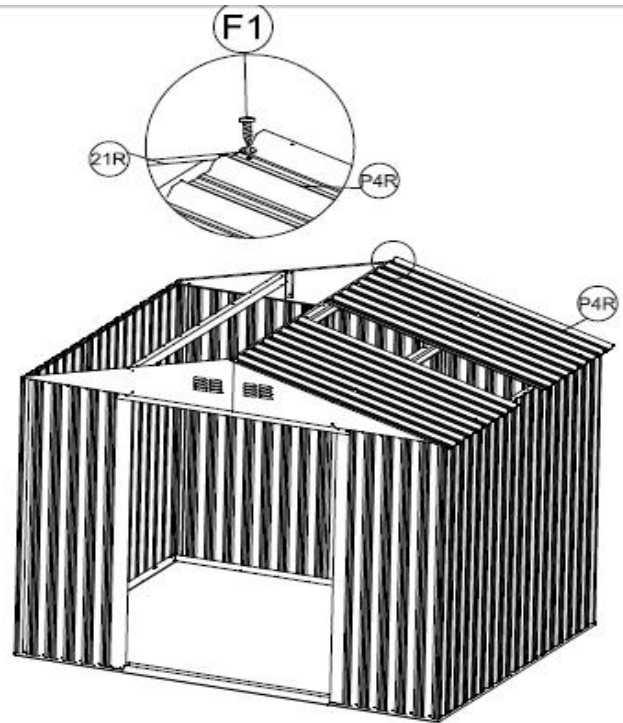



Lisätietoja: Asenna kattolevyt
liittämällä kuvan osoittamalla tavalla.

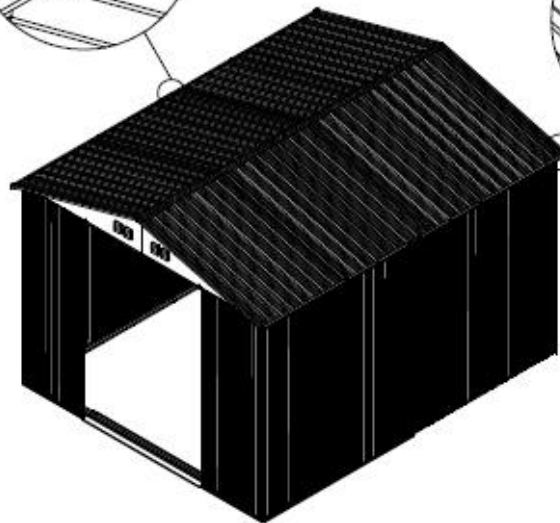
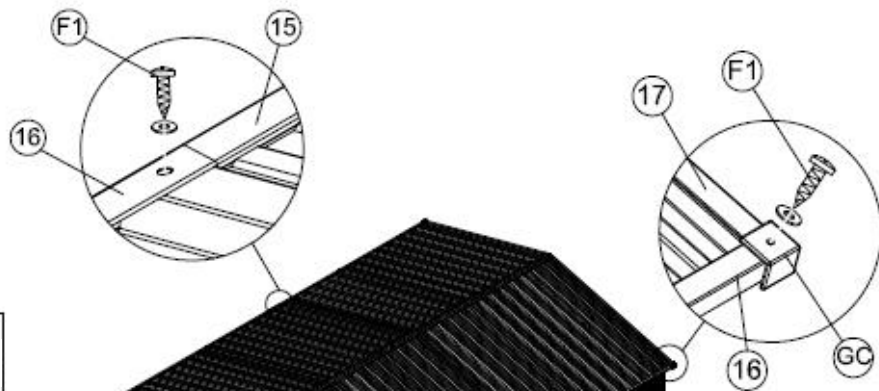
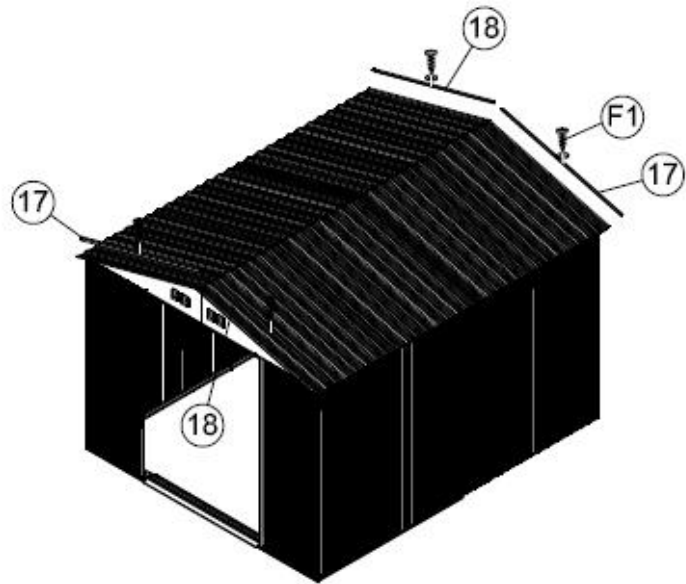

DETAIL	NUMBER	KOGUS
	P4R	2
	P4L	2
	P9	2
	F1	

9 Asenna katon reunaprofiilit (15), (16), (17) ja (18) kattolevyihin. Kiinnitä ruuveilla ja välirenkailla (F1). Asenna 4 kulmaosaa (GC) katon reunaprofiilien liitoskohtiin. Kiinnitä ruuveilla ja välirenkailla (F1).



OSA NUMERO MÄÄRÄ		
	17	2
	18	2
	15	2
	16	2
	GC	4
	F1	

10 Asenna kaksi harjaprofiilia(19) kattolevyjen päälle. Kohdista aukot ja kiinnitä ruuveilla sekä välirenkailla (F1). Työnnä kaksi päätyosaa (GE) harjaprofiilin molempiin päihin ja kiinnitä ruuveilla sekä välirenkailla (F1). Ks. piirrokset.

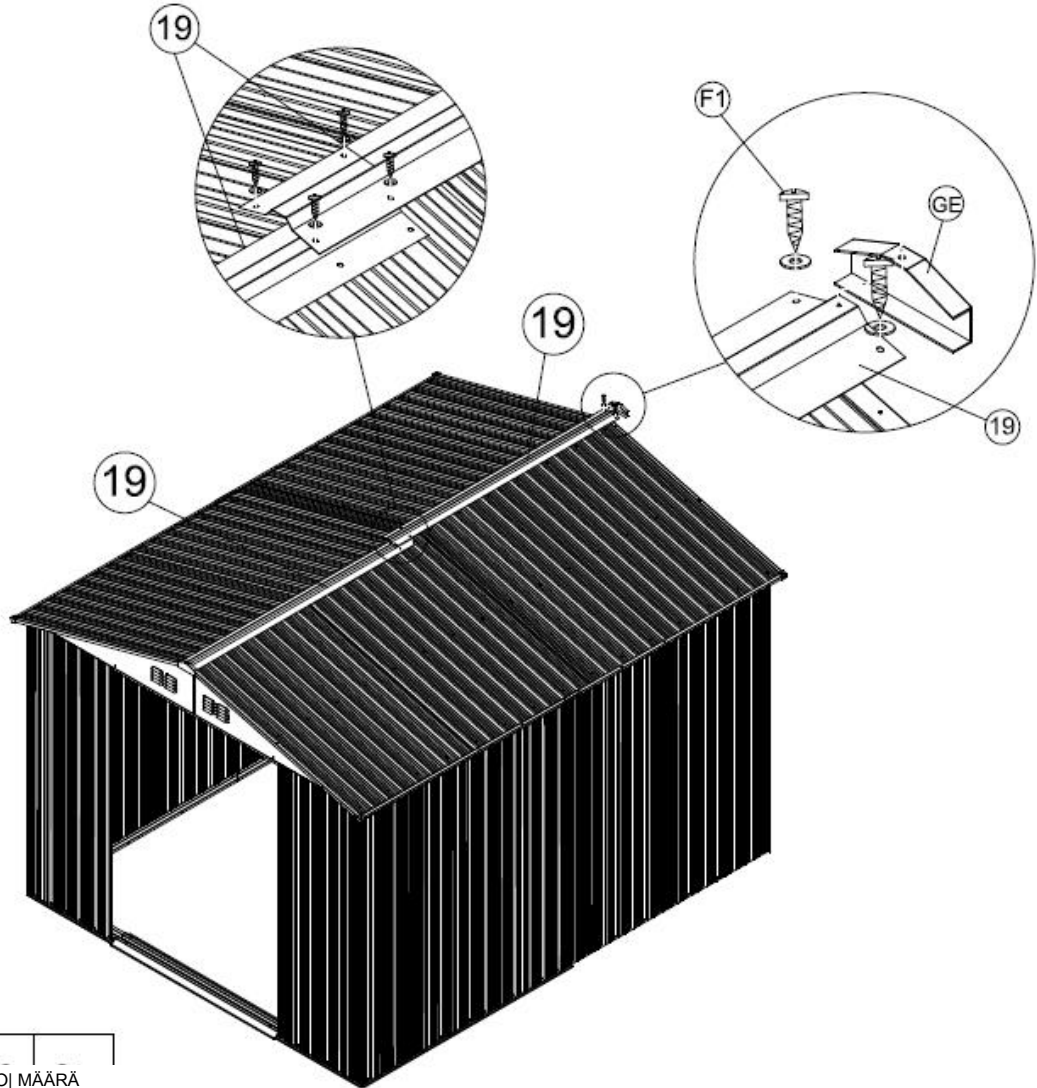





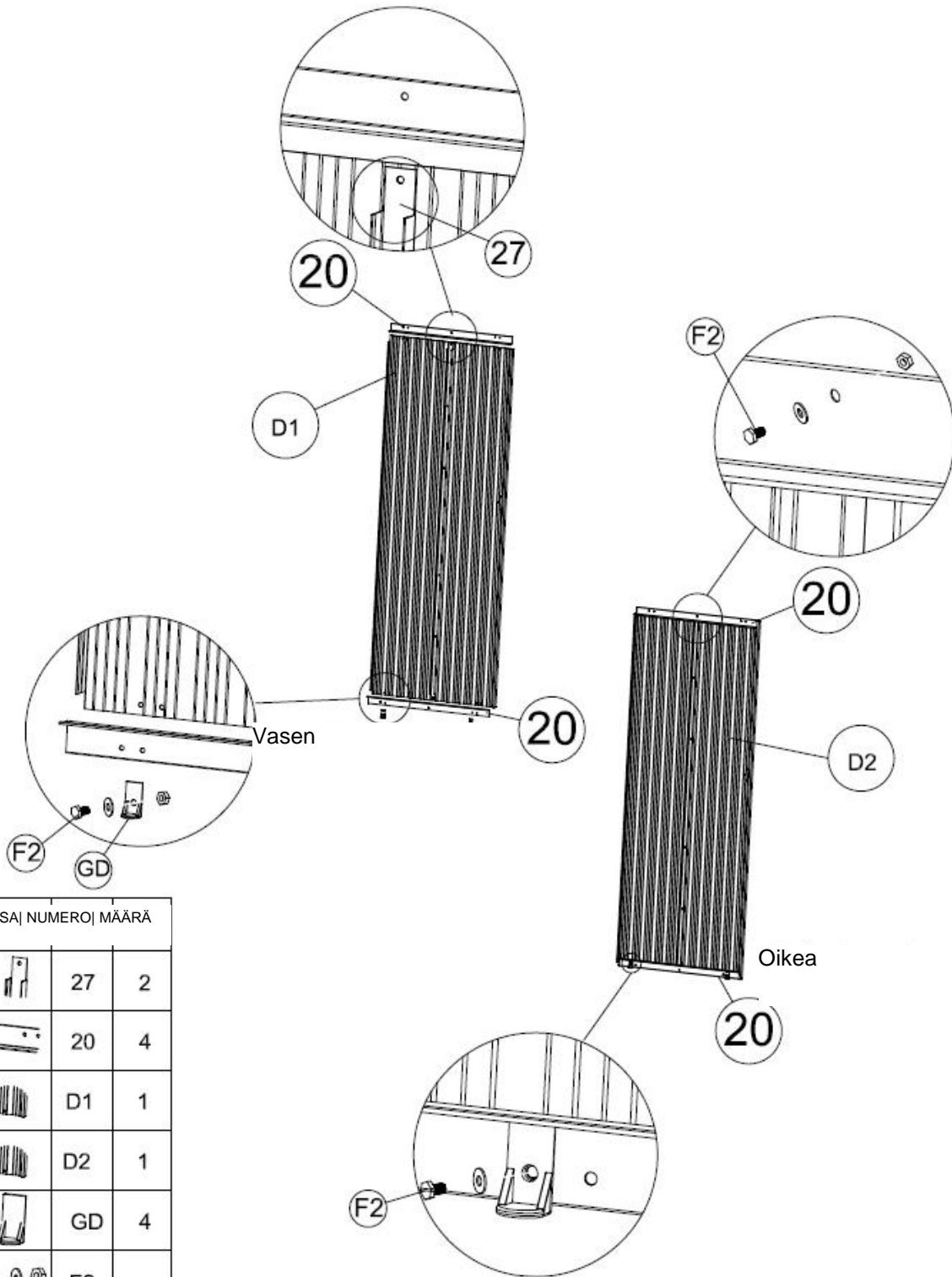

	OSA	NUMERO MÄÄRÄ

	19	2
	GE	2
	F1	

11 Asenna kynnyks (20) ovilevyihin (D1) ja (D2). Kiinnitä profiiliin (27). Asenna alaluisti (GD) profiiliin (20) molemmista alareunoista. Kiinnitä pultilla ja välirenkaalla (F2).



OSA NUMERO MÄÄRÄ		
	27	2
	20	4
	D1	1
	D2	1
	GD	4
	F2	

12 Kiinnitä kaksi kädensijaa (GB) ovilevyihin (D1 ja D2) sisäpuolelta pultilla ja mutterilla (F2).

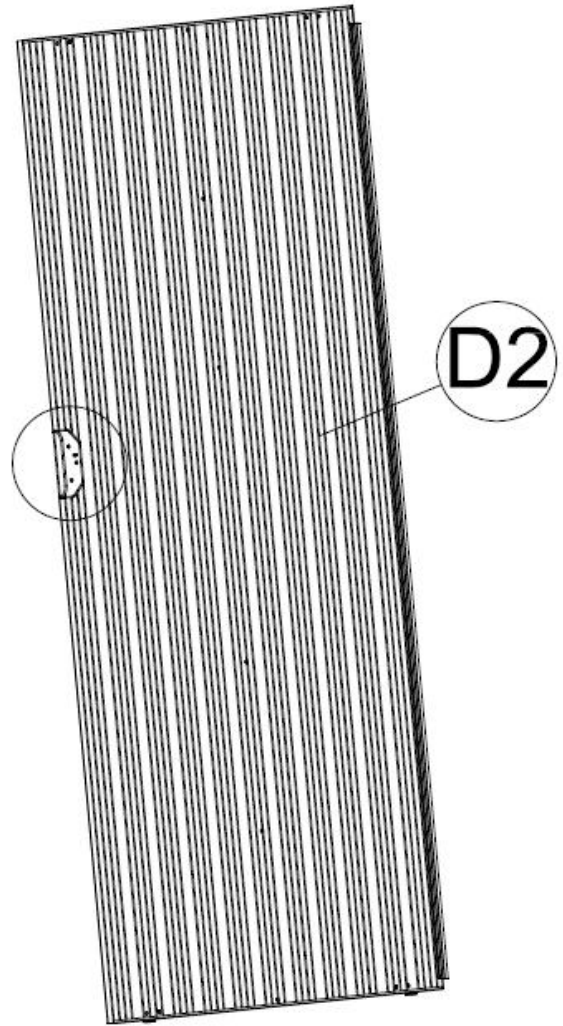
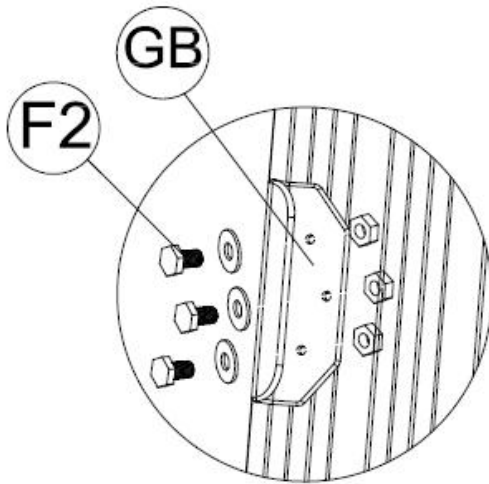

OSA	NUMERO	MÄÄRÄ
	GB	2
	F2	

13 Työnnä ovilevy profiiliin (3L) sisään. Varmista, että alaluisti (GD) liikkuu profiiliin (3L) sisällä. Kiinnitä ovilevyn yläosa yläluistiin (G2) ruuveilla (F3). Ks. piirrokset jäljempänä.

Lisätietoja: Varmista, että ovet on kohdistettu oikein. Kohdista aukot tarvittaessa uudelleen ovilevyjen kanssa.

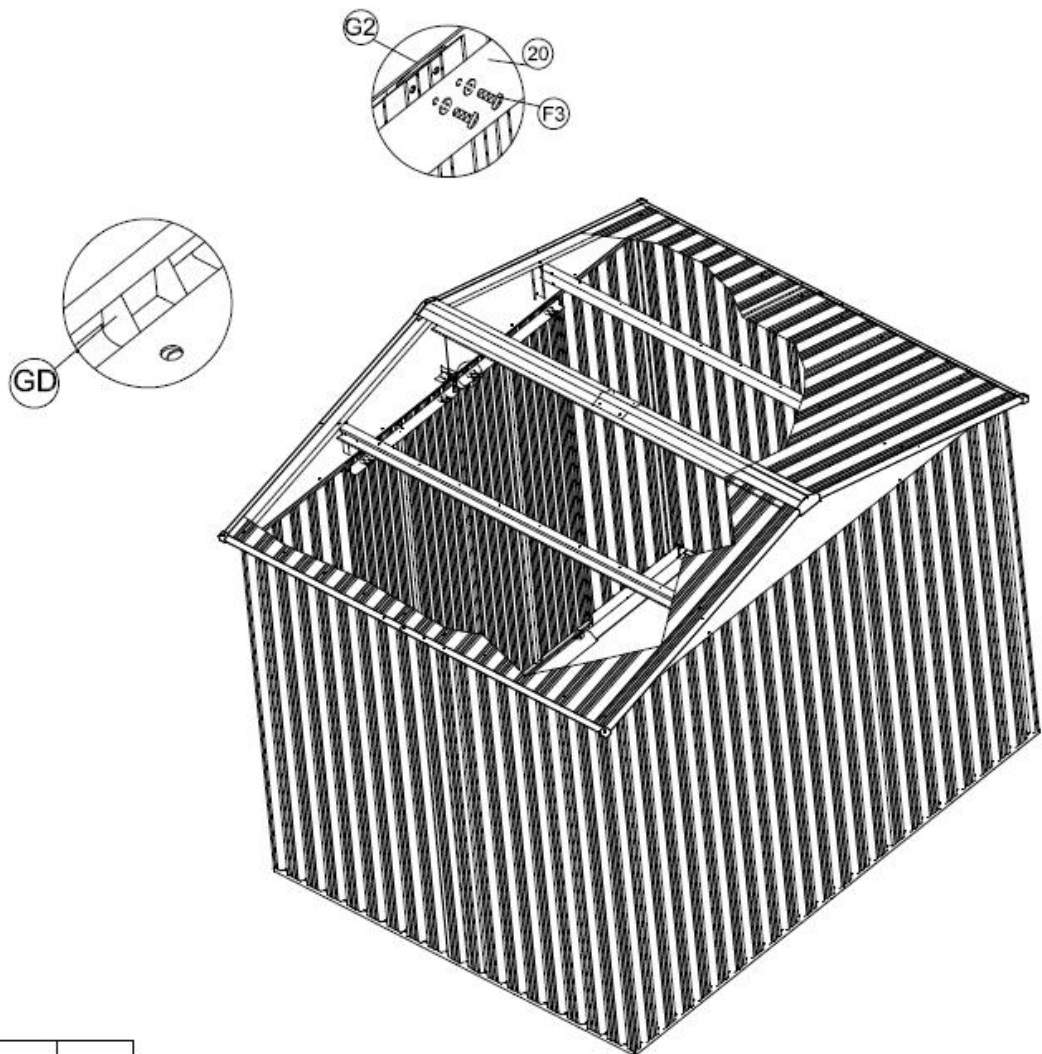

OSA NUMERO MÄÄRÄ		
	F3	