

**PUUTARHAJAJA
OMISTAJAN OPAS**

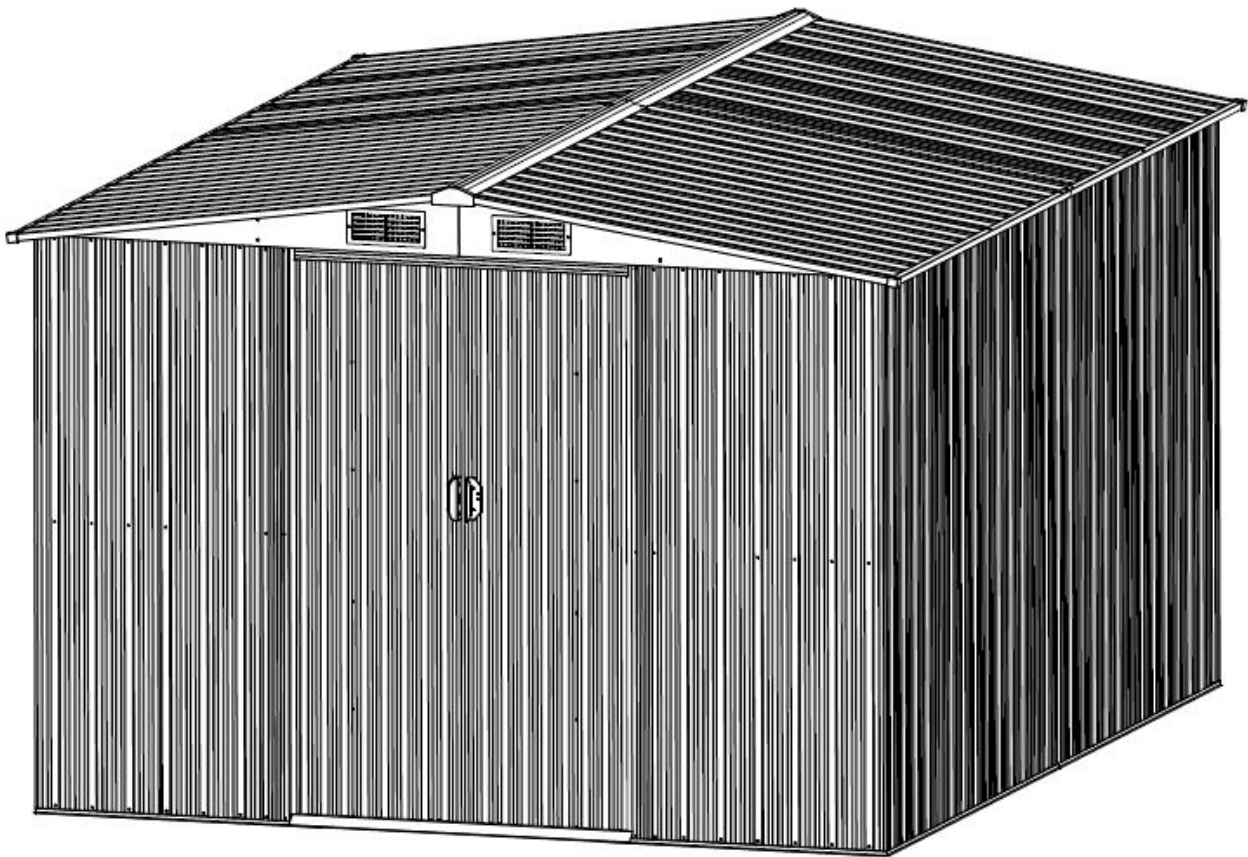

2460x2995mm

ENNEN KUIN ALOITAT

On tärkeää, että otat ennen asennusta yhteyttä paikalliseen viranomaiseen saadaksesi selville tarvitsetko rakennusluvan. Lue ja ymmärrä tämä omistajan opas. Tärkeät tiedot ja hyödylliset vinkit tekevät asentamisesta helpompaa ja nautittavampaa.

Asennusohjeet:

Tämä opas sisältää ohjeet ja kaikki tarvittavat tiedot tästä rakennusmallista. Lue kaikki ohjeet ennen kuin aloitat. Noudata asennuksen aikana vaihejärjestystä tarkasti, jotta saisit oikean lopputuloksen. Ota huomioon: tämän rakennuksen asennukseen kuluu kahdelta hengeltä noin yksi kokonainen päivä.

Osat:

Tarkista, että sinulla on kaikki rakennukseen tarvittavat osat. Erottele pakkauksen sisältö sarjanumerojen perusteella tarkistuksen aikana. Tutustu tavaroihin ja kiinnikkeisiin helpottaaksesi asennusta. Ne on pakattu pakkaukseen. Huomioi, että lisäkiinnikkeitä on toimitettu mukavuutesi vuoksi.

TYÖKALUT, JOITA SAATAT TARVITA

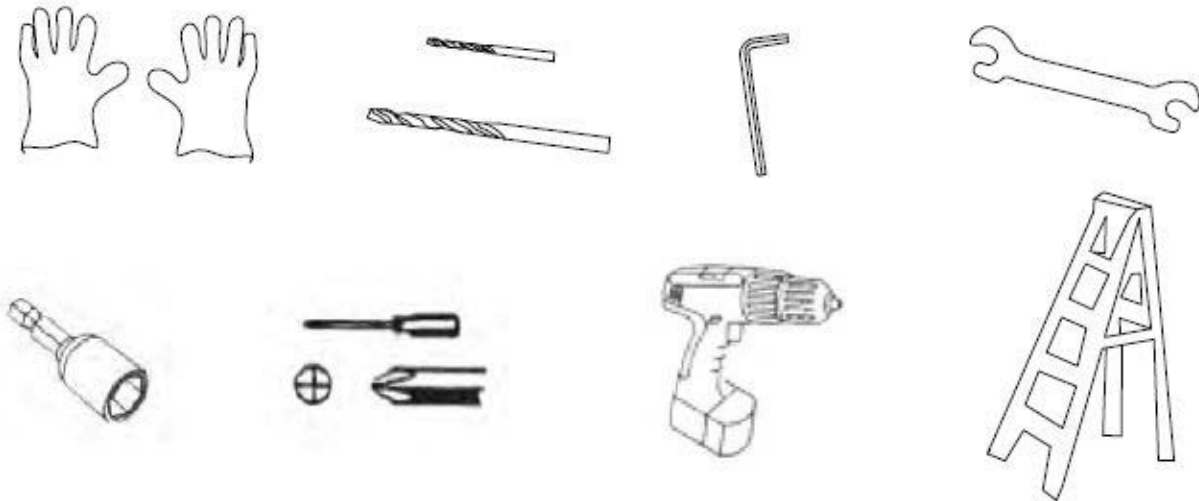

Käytä paksuja hanskoja käsitellessäsi teräslevyjä ja listoja.

SUUNNITTELE ENNAKKOON

Tarkista sää:





















































Varmista, että valitsemasi asennuspäivä on kuiva ja tuuleton. ÄLÄ yritä asentaa vajaasi tuulella, koska se saattaa vahingoittaa paneeleja tai asentajia. Ole varovainen märässä tai mutaisessa maassa.

Yhteistyö:

Jos vain mahdollista vajan asennukseen tulisi käyttää kahta tai useampaa henkilöä. Yksi henkilö voi asetella osia tai paneeleja kun toinen käsittelee kiinnikkeitä ja työkaluja.

Vajan asennukseen menee kahdelta hengeltä kokonainen päivä

OSALISTA

OSA	NRO.	LUKUMÄÄRÄ	OSA	NRO.	LUKUMÄÄRÄ	OSA	NRO.	LUKUMÄÄRÄ
	1	2		18	2		P8	1
	2	2		19	2		P9	2
	3L	1		20	6		D1	1
	3R	1		21L	2		D2	1
	4L	1		21R	2		B1	8
	4R	1		22	2		G2	4
	5	1		23	2		GB	2
	6	1		24L	1		GC	4
	7	1		24R	1		GD	4
	8	1		25L	1		GE	2
	9	2		25R	1		GF	4
	10L	1		P1	2		F1	469
	10R	1		P2	4		F2	70
	11	2		P3	16		F3	8
	13	4		P4	2			
	14	4		P5	6			
	15	4		P6	6			
	16	2		P7	1			
	17	2		19-1	1			

SUUNNITTELE ENNAKKOON

Paikan valinta

- välttä päällä riippuvia puita niin paljon kuin mahdollista, koska joudut tekemään lehtien vuoksi säännöllistä siivousta ja katkenneet oksat saattavat olla vaarallisia.
- lähettyvillä olevat pienet puut, pensaat tai aidat saattavat olla hyödyllisiä toimien tuulensuojana.

Paikan valmistelu

Paikka tulee olla valmisteltu, jotta vajan pohja olisi kaikkialta suorassa ja tämä tulee tarkistaa vatupassilla.

Pohja voidaan rakentaa käsitellystä puusta tai betonista, jolla estetään kosteuden pääsy vajaan. Vajaa ei ole tarkoitettu rakennettavaksi suoraan nurmikolle. Maa myös muuttuu sadepäivinä mutaiseksi.

Jos tehdään betonilaatta, on tärkeää, että se kaartuu reunojen suuntaan ja estää näin veden sisääntulon. Betonin tai sementin kuivamiseen tulee varata aikaa ennen vajan rakentamista sen päälle.

Pohja voidaan rakentaa myös tiilistä, harkoista tai asentaa betonilevyn päälle. Tiilien tai harkkojen tulisi olla sementoitu tasaiselle ja vahvalle betoniperustalle ja kasvihuoneen rungon tulee olla porattu tai ruuvattu pohjaan.

TÄRKEITÄ HUOMIOITA:

- Etsi joku auttamaan: on paljon helpompaa pidellä osia, antaa työkaluja jne. jonkun kanssa yhdessä. Joihinkin vaiheisiin myös tarvitaan kahta henkilöä nostamaan perusteita. Tämä ei ole kovin vaativaa työtä, joten se sopii suurimmalle osalle työkykyisistä henkilöistä.
- Ota paljon aikaa: kiirehtiminen aiheuttaa usein virheitä ja uudelleen tekemistä, jos on asennettu väärin. Jos et ole koskaan rakentanut aiemmin vajaa, saattaa rakennuksen tarkkaan valmistamiseen mennä melkein kokonainen päivä.
- Pidä oikeat työkalut lähettyvillä.
- Turvallisuusvaatetus kuten suositeltu kohdassa "Työkalut".
- Lajittele osat ja tarkista, että kaikki on olemassa ennen kuin aloitat asennuksen. Aseta kangas- ja muovilakanat, jos osat saattavat naarmuuntua.
- Kiristä kaikki ruuvit huolella, älä jätä yhtään väliin. Tarkista, että runko on suorassa ja käytä vatupassia tarkistaaksesi, että se on pystyssä.

TARKAT MITAT

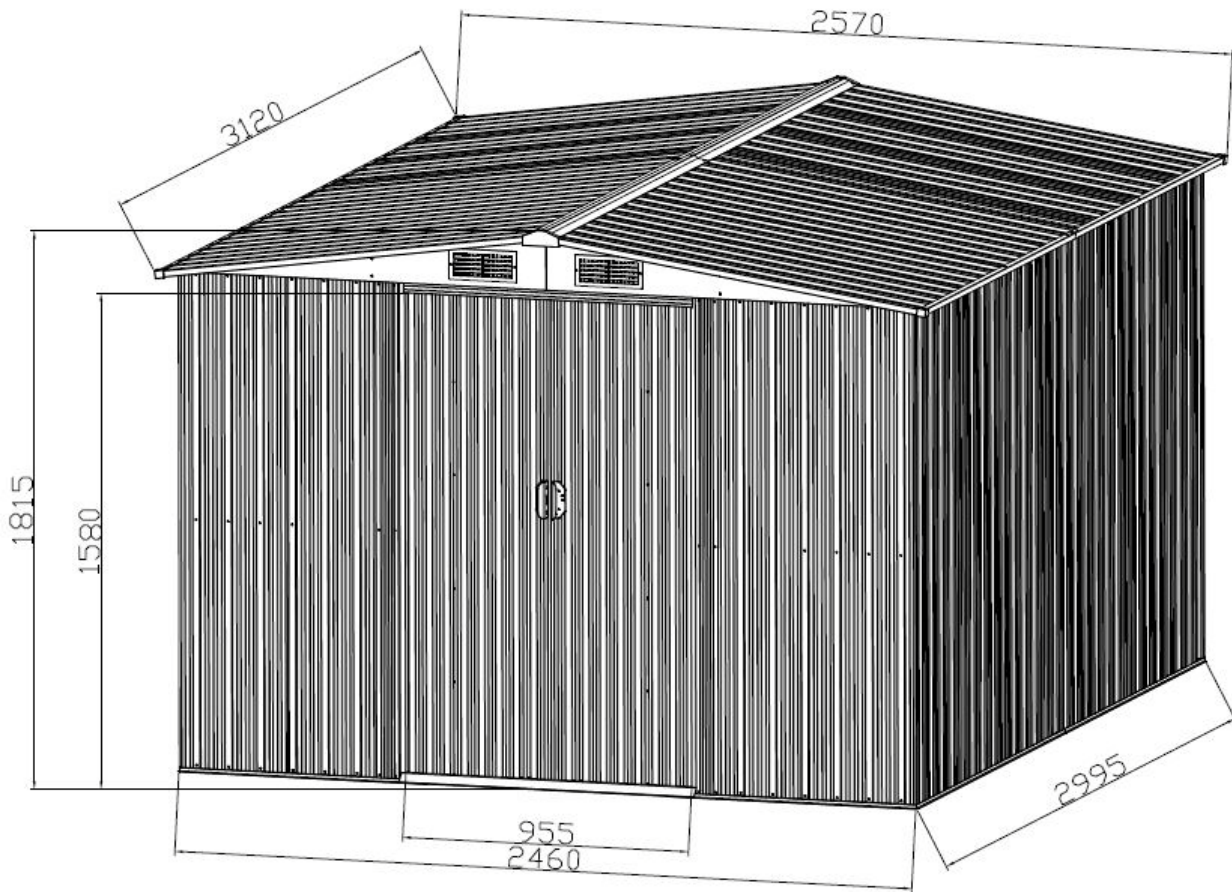

Aseta yläkulmapalkit (9), (10L), (10R) ja (11) seinäpaneelin päälle. Kohdista reiät seinäpaneelin kanssa ja kiinnitä ruuveilla (F1).



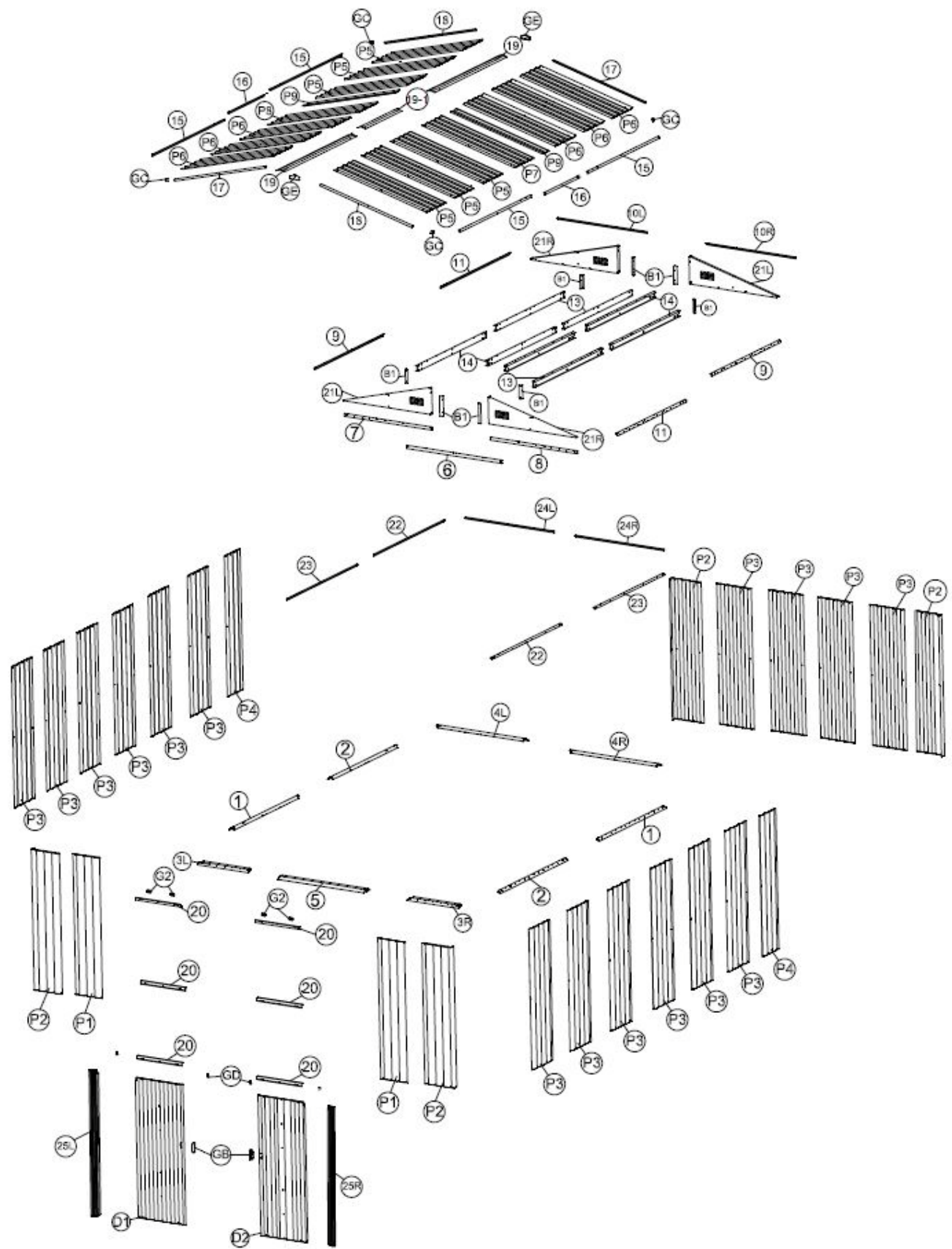





YLEISKOKOONPANO



PERUSRUNGON KOKOONPANO

Huomio: Varo teräviä nurkkia!

Osa Nro. Lukumäärä

	1	2
	2	2
	3L	1
	3R	1
	4L	1
	4R	1
	5	1
	F1	24

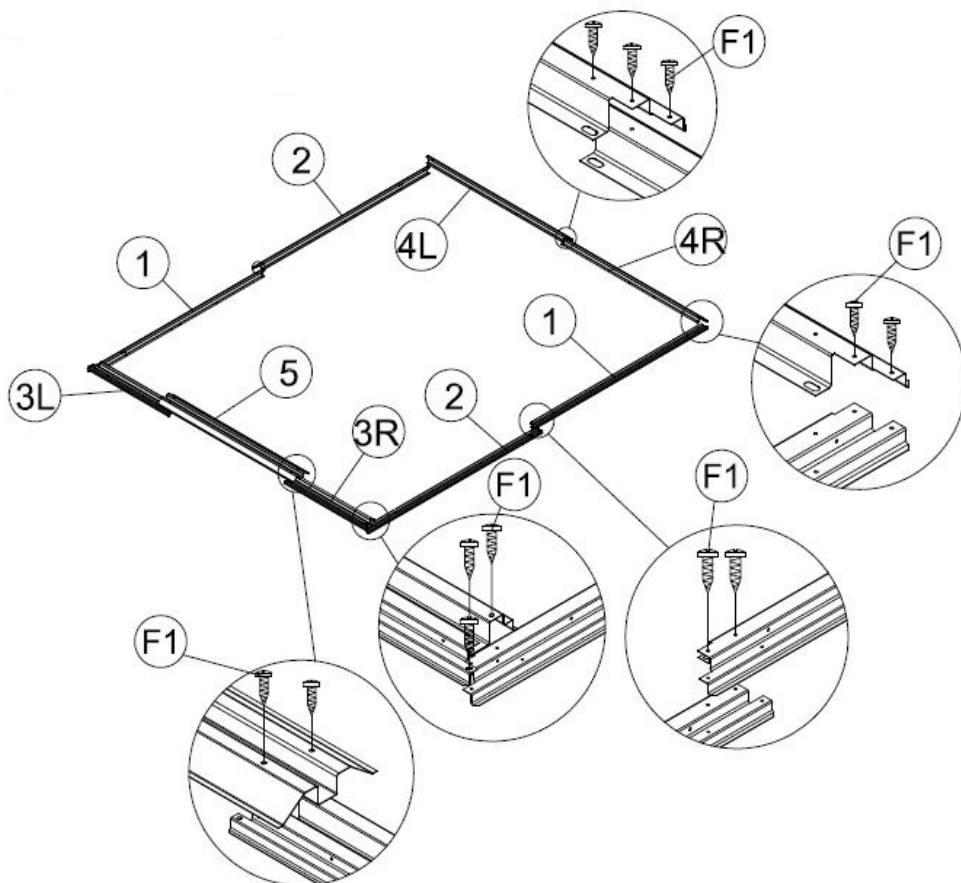



Varo teräviä nurkkia, käytä ehdottomasti hanskoja!

Asenna tukipalkit kohdasta (1) kohtaan (4L) ruuveilla (F1). Asenna sitten sisäänkäynnin kartiokanava (5) palkkien (3L) ja (3R) päälle. Kiristä ruuveilla (F1) perustukseen. Katso seuraavat kuvat. Varmista, että tukipalkki on asennettu täydelliseen neliöön.

Varmista, että tukipalkit on asennettu täydelliseen neliöön. Näissä tukipalkeissa on lisäreikiä, joita voidaan käyttää kiinnittämään vaha puuperustukseen tai betonialustaan. Varmistaaksesi turvallisuuden, valitse kuitenkin ankkurisarjastamme.

SIVUSEINIEN KOKOONPANO

Osa Nro. Lukumäärä



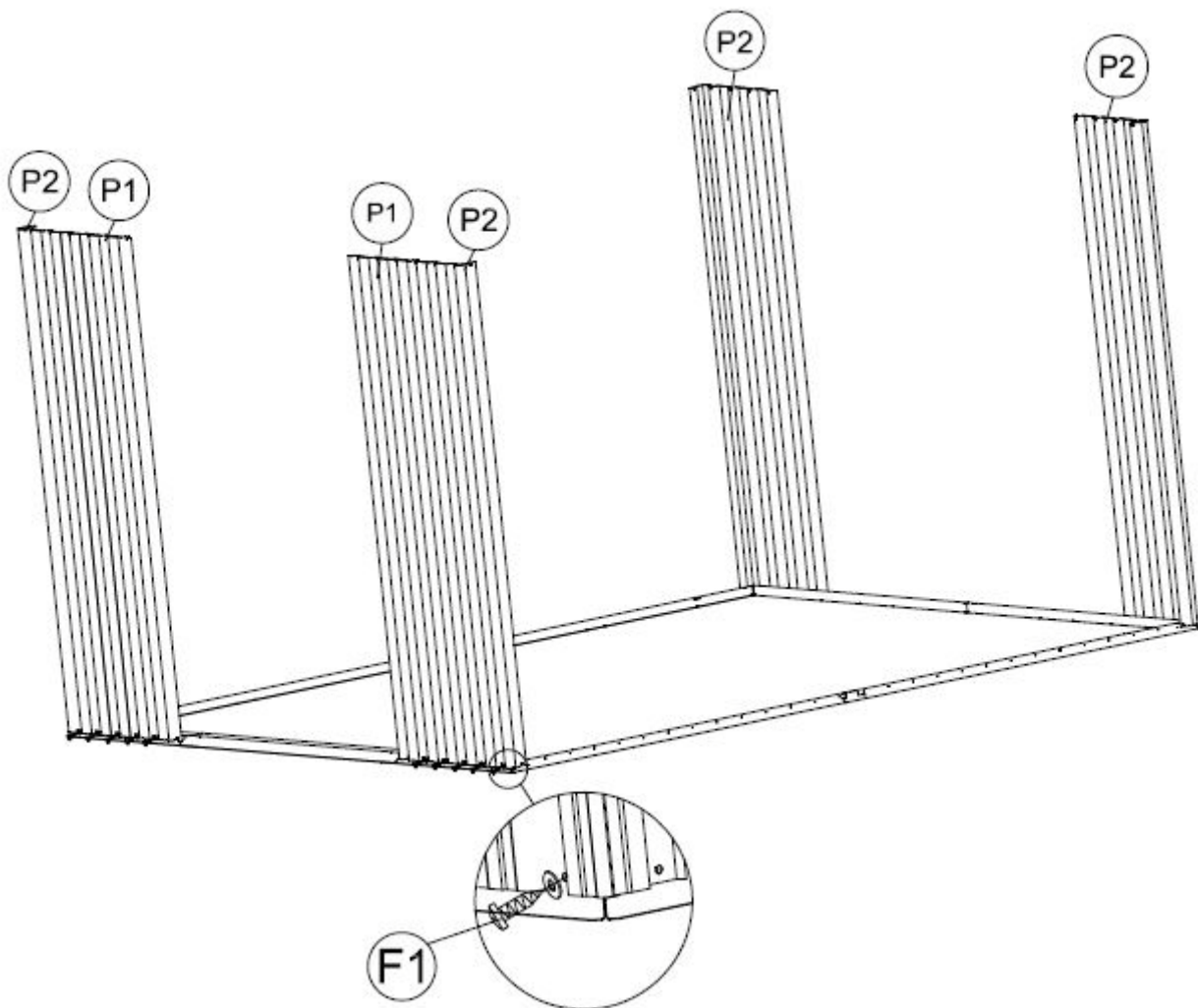



	P1	2
	P2	4
	F1	26



Aseta seinäpaneeli (P1) ja (P2) tukipalkin (3L), (3R), (4L) ja (4R) päälle kuten kuvassa. Kohdistavaan vajan sivuseinä tukipalkin reikiin kanssa. Kiristä ruuvilla (F1). Kiristä ulkopuolelta prikoilla.

SIVUSEINIEN KOKOONPANO

Osa Nro. Lukumäärä

	22	2
	23	2
	24L	1
	24R	1
	P3	16
	P4	2
	F1	150

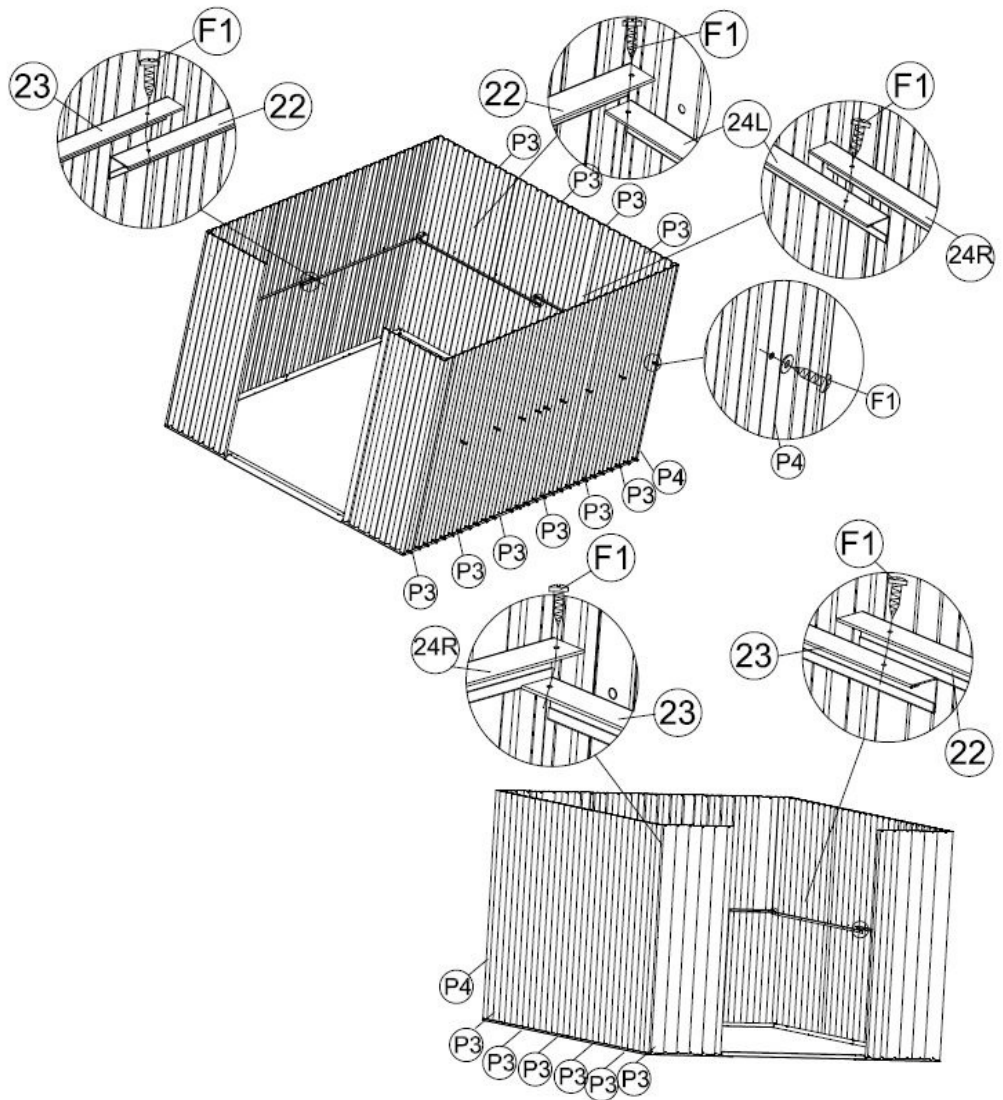





Tukipalkkien (22), (23), (24L) ja (24R) asentamiseen paneelien ympärille sisältä päin kuten kuvassa alla. Kiinnitä ne ruuveilla (F1) ja prikoilla.

OVENKARMIN KOKOONPANO

Huomio: Huomioi, että (G2:n) ulkoneman sijainti on sisäänpäin.

Osa Nro. Lukumäärä

	6	1
	7	1
	8	1
	G2	4
	F1	12

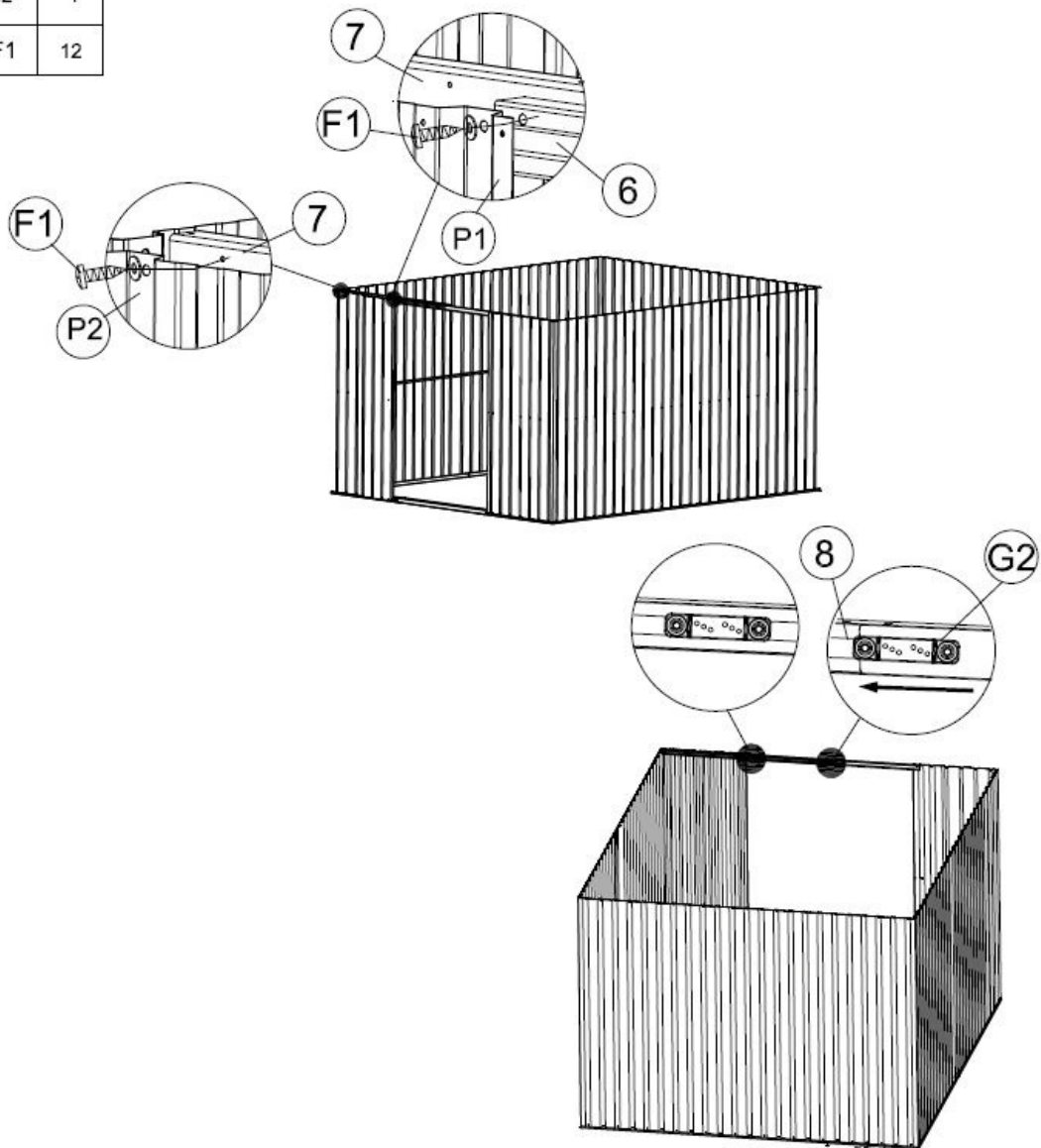





Aseta kaksi (G2:n) osaa. Ylempi liukusäädin liukukanavaan (8). Katso suurennos. Asenna ovipalkki (6) etuseinäpaneelin (P1) ja (P2) väliin ja asenna liukukanavat (7) ja (8) etuseinäpaneelin päälle sisäpuolelta. Kohdista reiät seinäpaneelin kanssa. Käytä ruuveja (F1) prikkojen kanssa korjaamaan. Katso sijainnit kuvista alta.

YLÄKEHYKSEN KOKOONPANO

Huomio: Varmista päällekkäinen asento.

Osa Nro. Lukumäärä

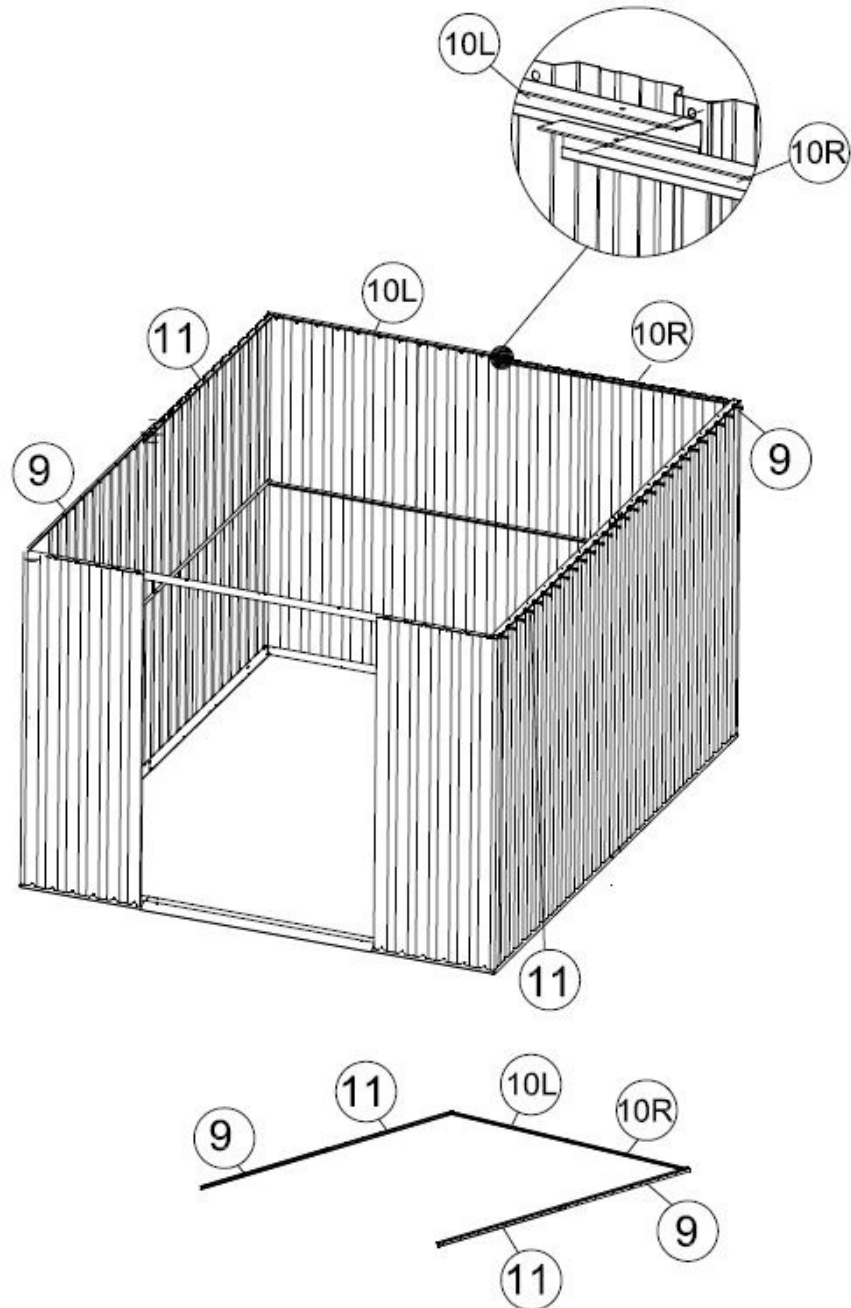

	9	2
	10L	1
	10R	1
	11	2
	F1	87



Aseta yläkulmapalkit (9), (10L), (10R) ja (11) seinäpaneelin päälle. Kohdista reiät seinäpaneelin kanssa ja kiinnitä ruuveilla (F1). Aseta sitten seinäpaneelin tukipalkkien ja yläkulmapalkkien väliin. Kiinnitä ne ruuveilla (F1) ja prikoilla.

OVENKARMIN KOKOONPANO

Osa Nro. Lukumäärä



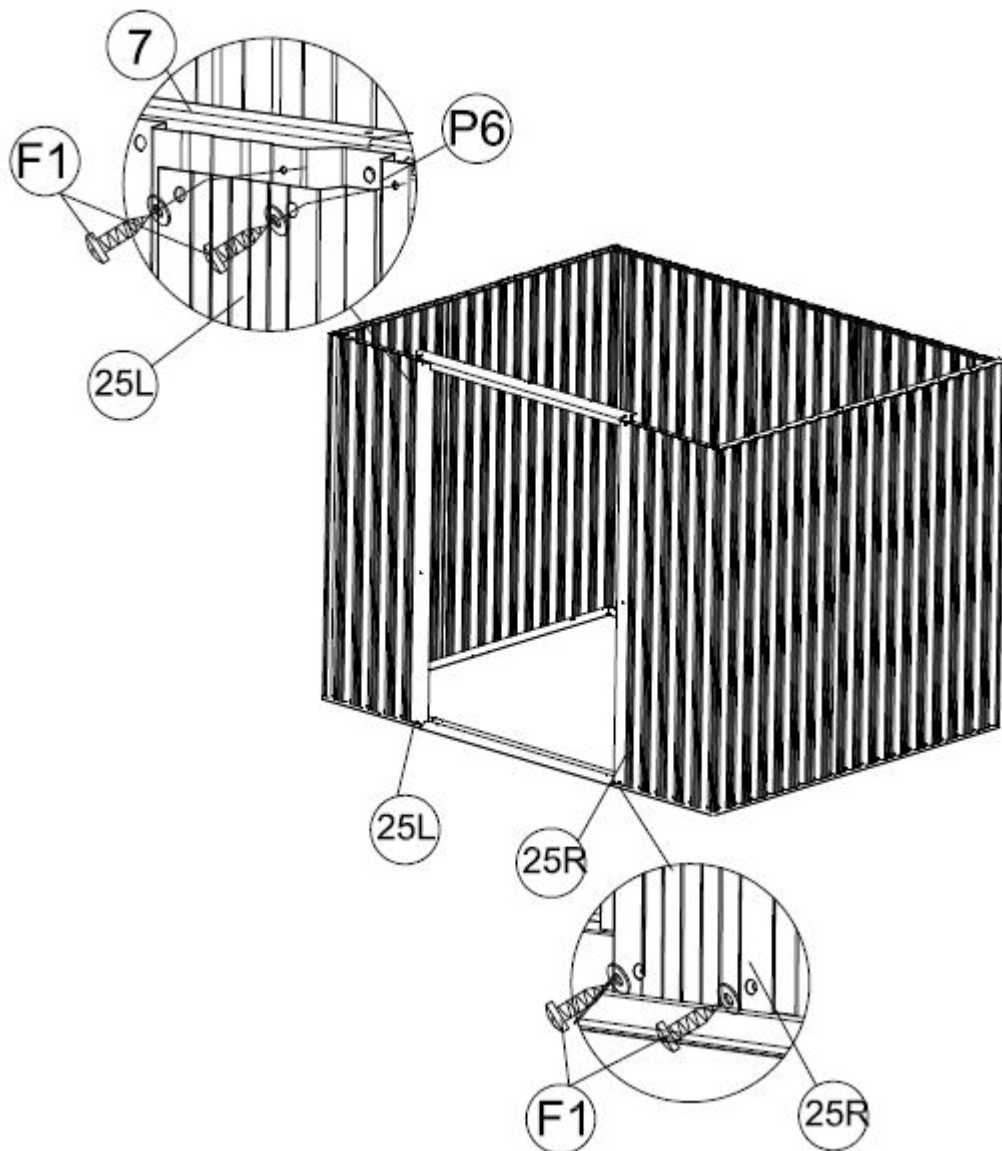



	25L	1
	25R	1
	F1	12



Aseta vasen ovisarake (25L) tukipalkin (3L) päälle. Aseta seinäpaneeliin. Kiinnitä sitten ovisarake (25L) ruuveilla (F1). Tee sama oikealle ovisarakkeelle (25R).

KATTORAKENTEN KOKOONPANO

Osa Nro. Lukumäärä

	13	4			
	14	4			
	B1	8			
	21L	2		GF	4
	21R	2		F2	44

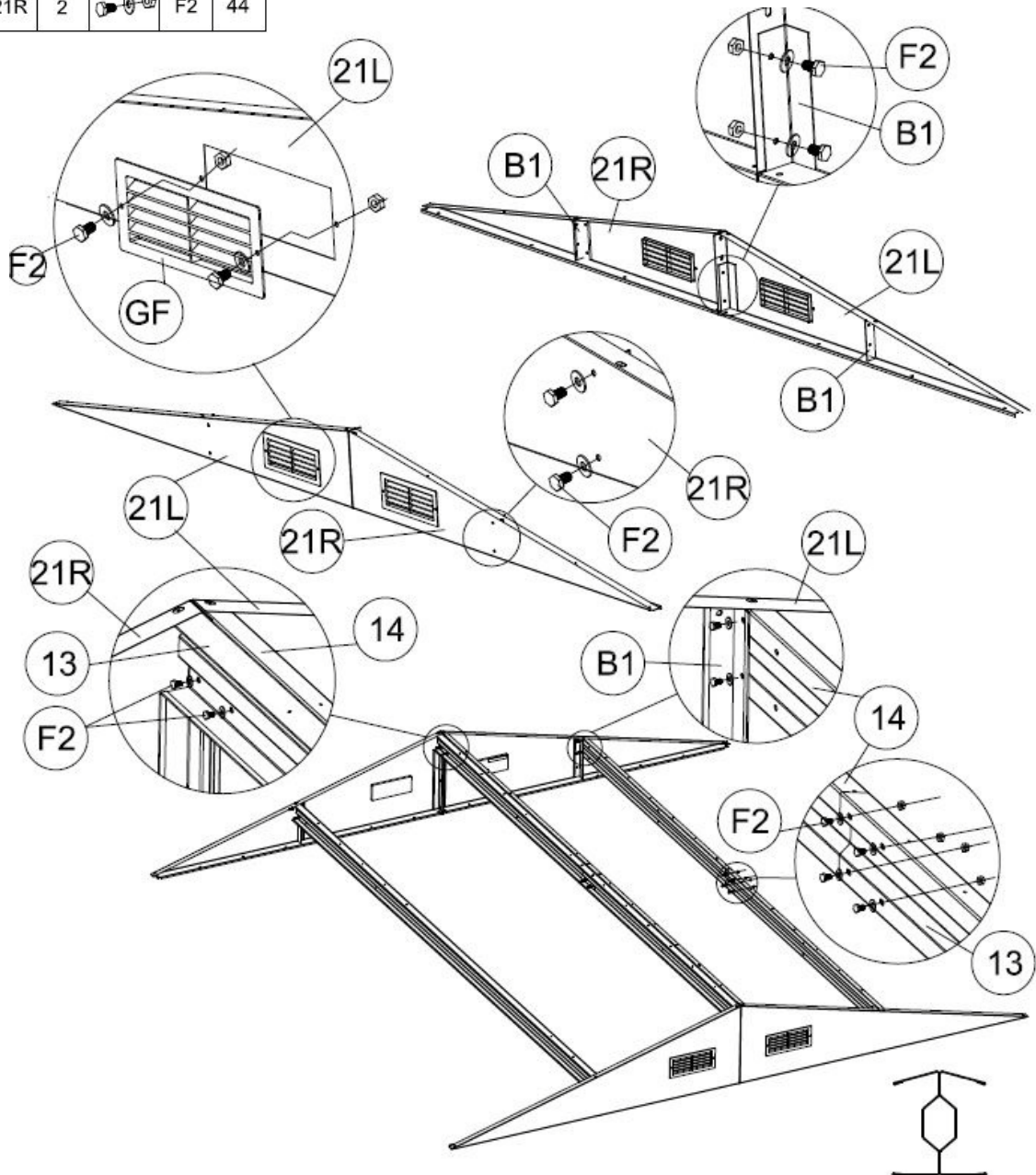

Vajassa on kolme kattopalkkia. Keskimmäisessä palkissa on 4 osaa. Näissä palkeissa on ylöspäin osoittavia reikiä, joita käytetään kattopalkkien kiinnitykseen. Kahteen sivupalkkiin tulee yhdistää vain 2 palkkia. Laita päällekkäisen osion 4 reikää kohdakkain ja kiinnitä pulteilla ja muttereilla (F2).

Jatkuu seuraavalla sivulla...

KATTORAKENTEEN KOKOONPANO

Osa Nro. Lukumäärä

	F1	28
---	----	----

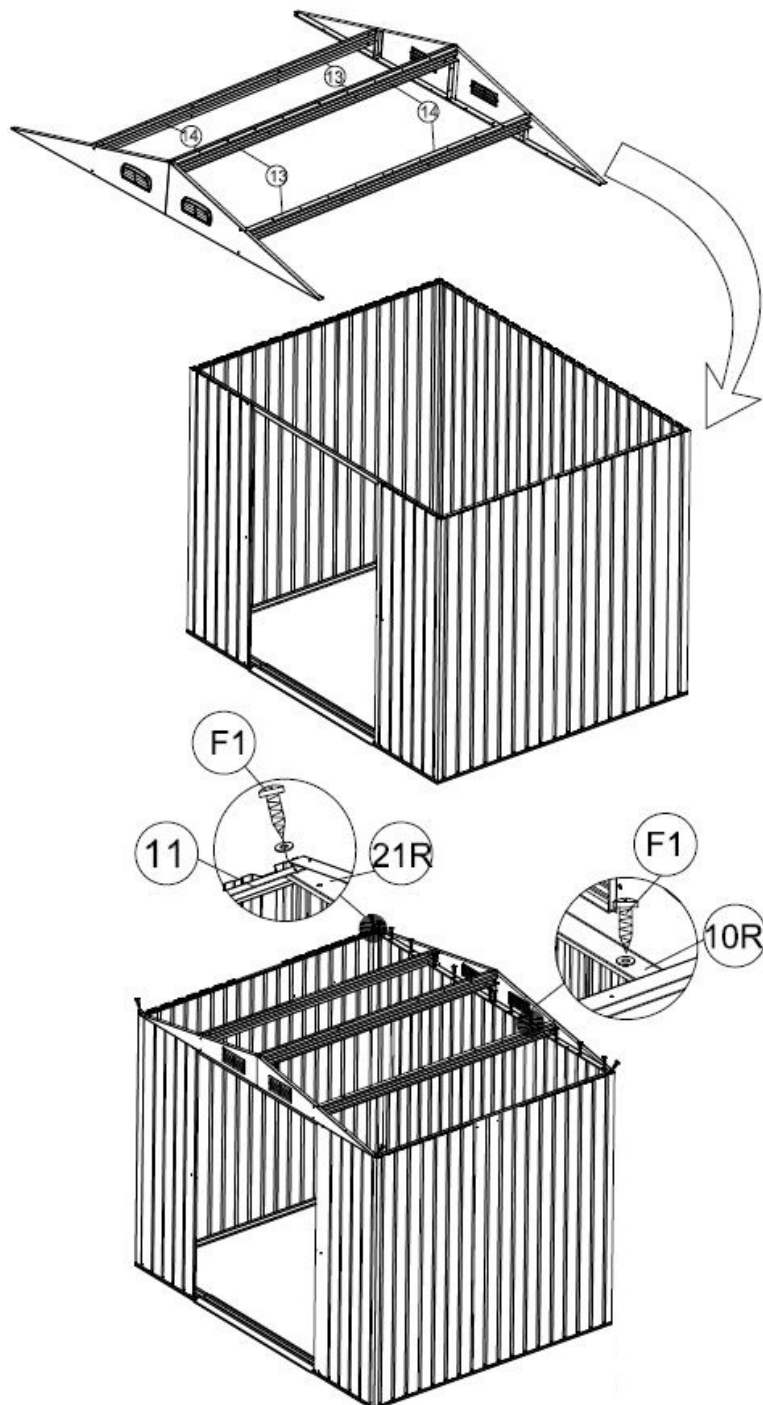





Kun 3 palkkia on asennettu, kohdista ne ennen kuin kiinnität ne vajaan.

Jos ne on asennettu oikeassa järjestyksessä, ylöspäin olevien reikien tulisi olla hajallaan saman matkan päässä. Tämä on tärkeää, koska muuten kattopaneeleja ei voi asentaa seuraavassa vaiheessa. Yhdistä 2 päätypaneelia (21L) ja (21R) toisiinsa tukipalkeilla (B1), yksi molemmille puolille. Asenna molemmat tulipalkit (B1) osoittamaan keskustaan päin. Kiinnitä ne pultilla ja mutterilla (F2). Yhdistä sitten viimeistellyt palkit näihin palkkeihin. Keskipalkki yhdistetään (B1:een) käyttämällä pultteja ja muttereita (F2). Sivupalkit tulee yhdistää (B1:een). Nosta kattorakenne ja aseta sivuseiniä päälle. Neljä päätypaneeliosaa (2x21L ja 2x21R) tulee liukukiskojen (7 ja 8) ja yläpalkkien (10L ja 10R) päälle. Kohdista reiät ja kiinnitä ruuveilla (F1).

KATON KOKOONPANO

Osa Nro. Lukumäärä



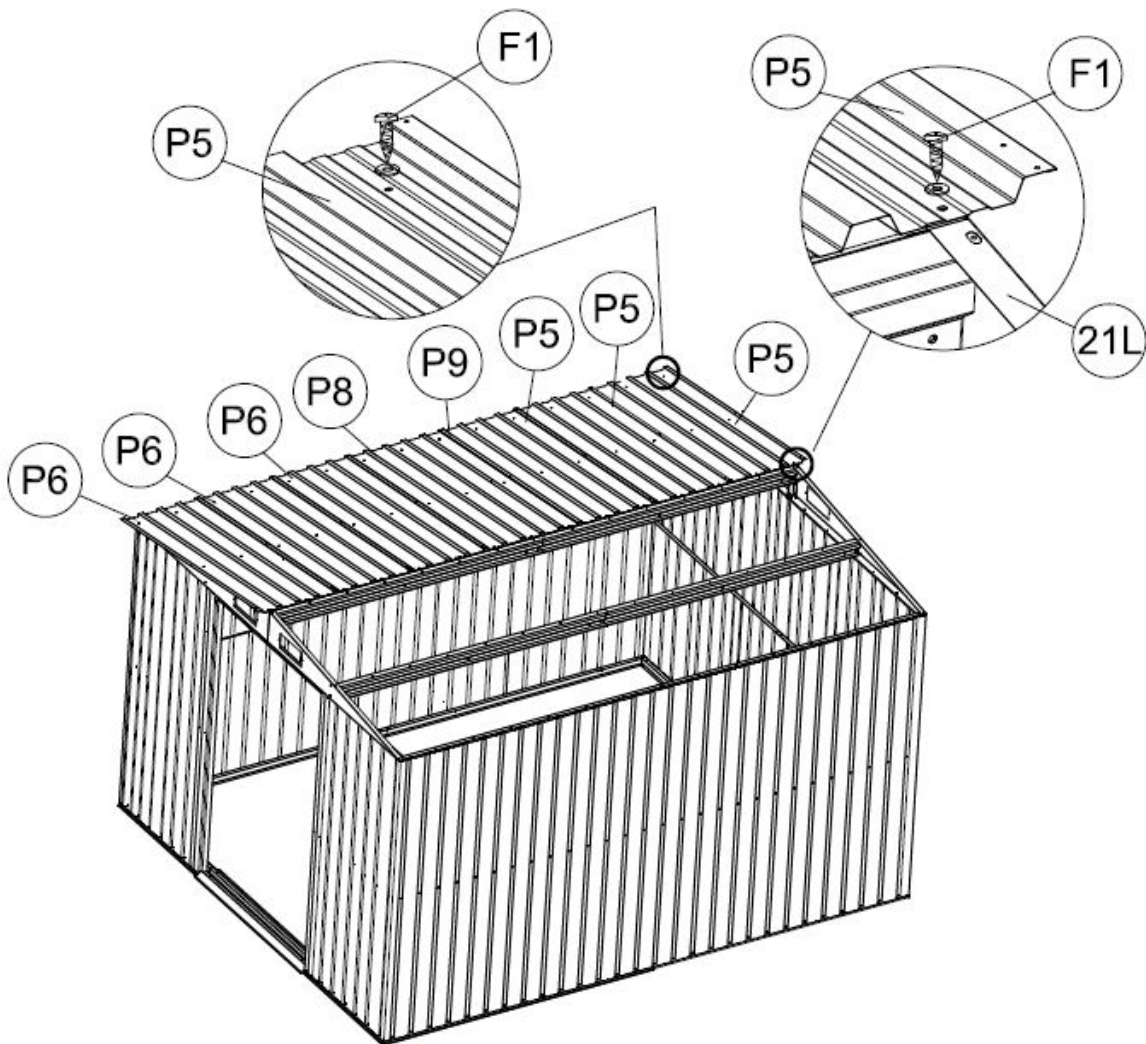

	P5	3			
	P6	3		P9	1
	P8	1		F1	45



Aseta kattopaneelit (P5), (P6), (P8) ja (P9) päätypaneelien ja kattotukien päälle. Kohdista reiät ja kiinnitä pultilla (F1) sekä mutterilla ja prikalla.

KATON KOKOONPANO

Osa Nro. Lukumäärä



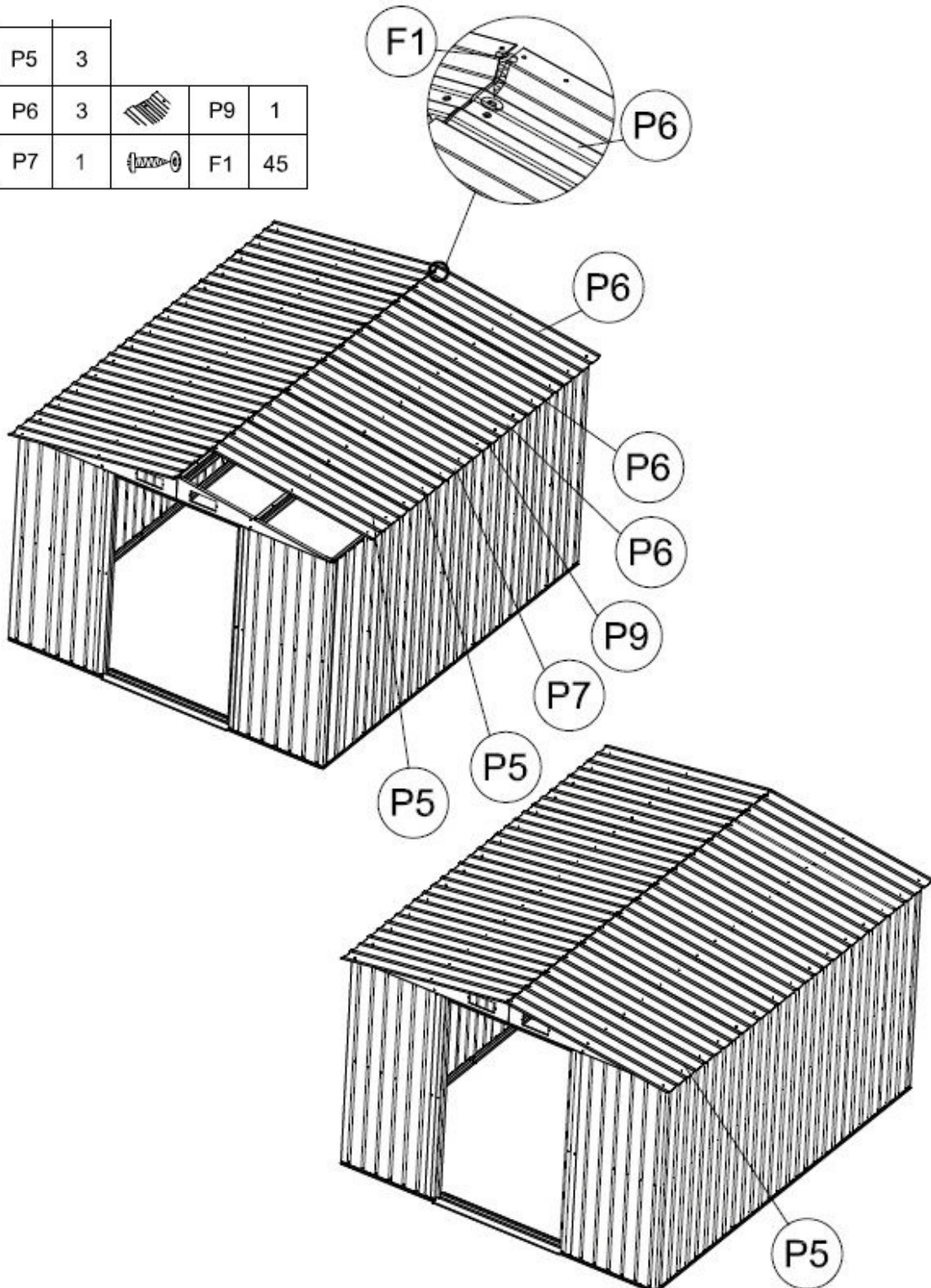



	P5	3			
	P6	3		P9	1
	P7	1		F1	45



Aseta kattopaneelit (P5), (P6), (P7) ja (P9) päätypaneelien ja kattotukien päälle. Kohdistat reiät ja kiinnitä pultilla (F1) sekä mutterilla ja prikalla.

LÄPIVIENTIEN KOKOONPANO

Osa Nro. Lukumäärä



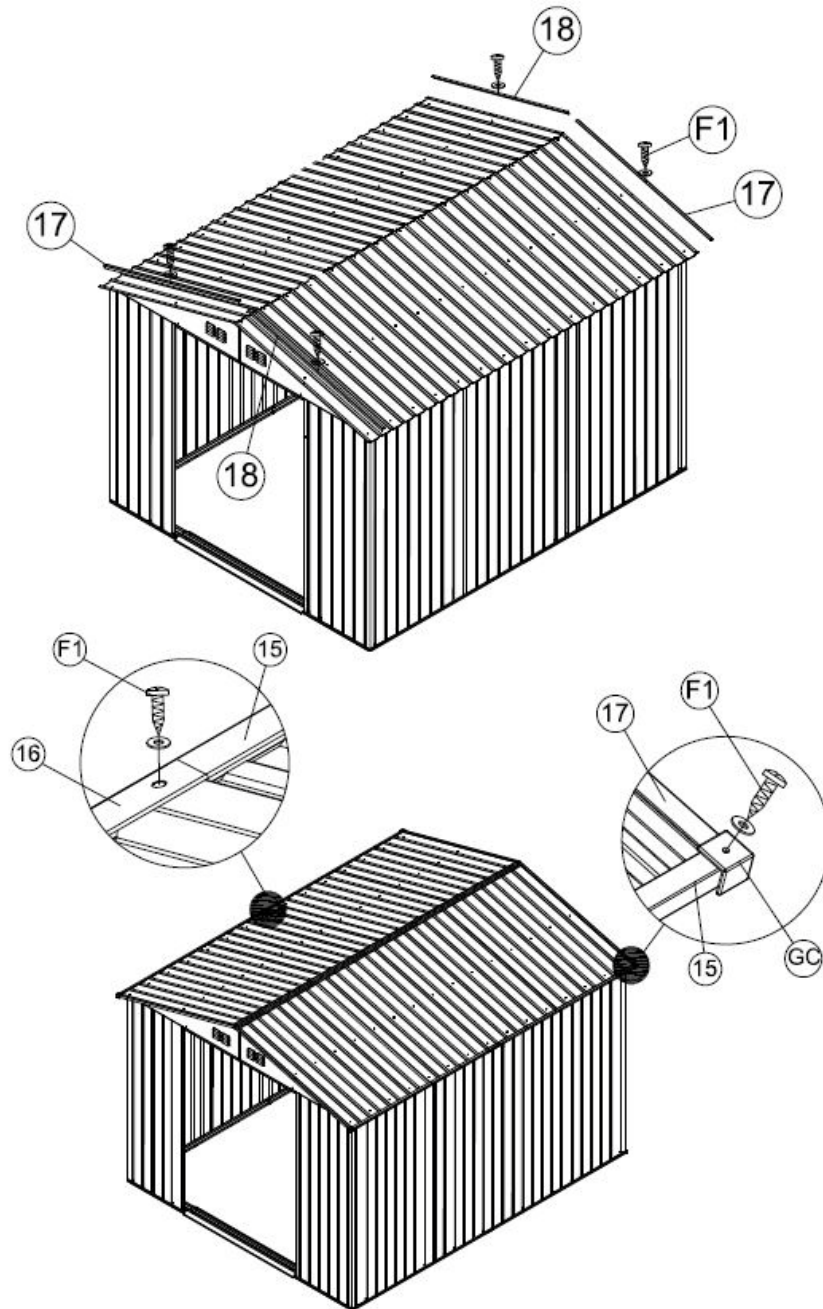

	15	4
	16	2
	17	2
	18	2
	GC	4
	F1	12



Asenna kattoläpiviennit (15), (16) ja (17), (18) kattopaneeliin, kiinnitä ruuveilla (F1) ja prikoilla. Laita sitten 4 sivunurkan (GC) osaa kattoläpiviennin liitoksiin ja kiinnitä ruuveilla (F1) ja prikoilla.

HARJANTEEN SUOJUKSEN KOKOONPANO

Osa Nro. Lukumäärä



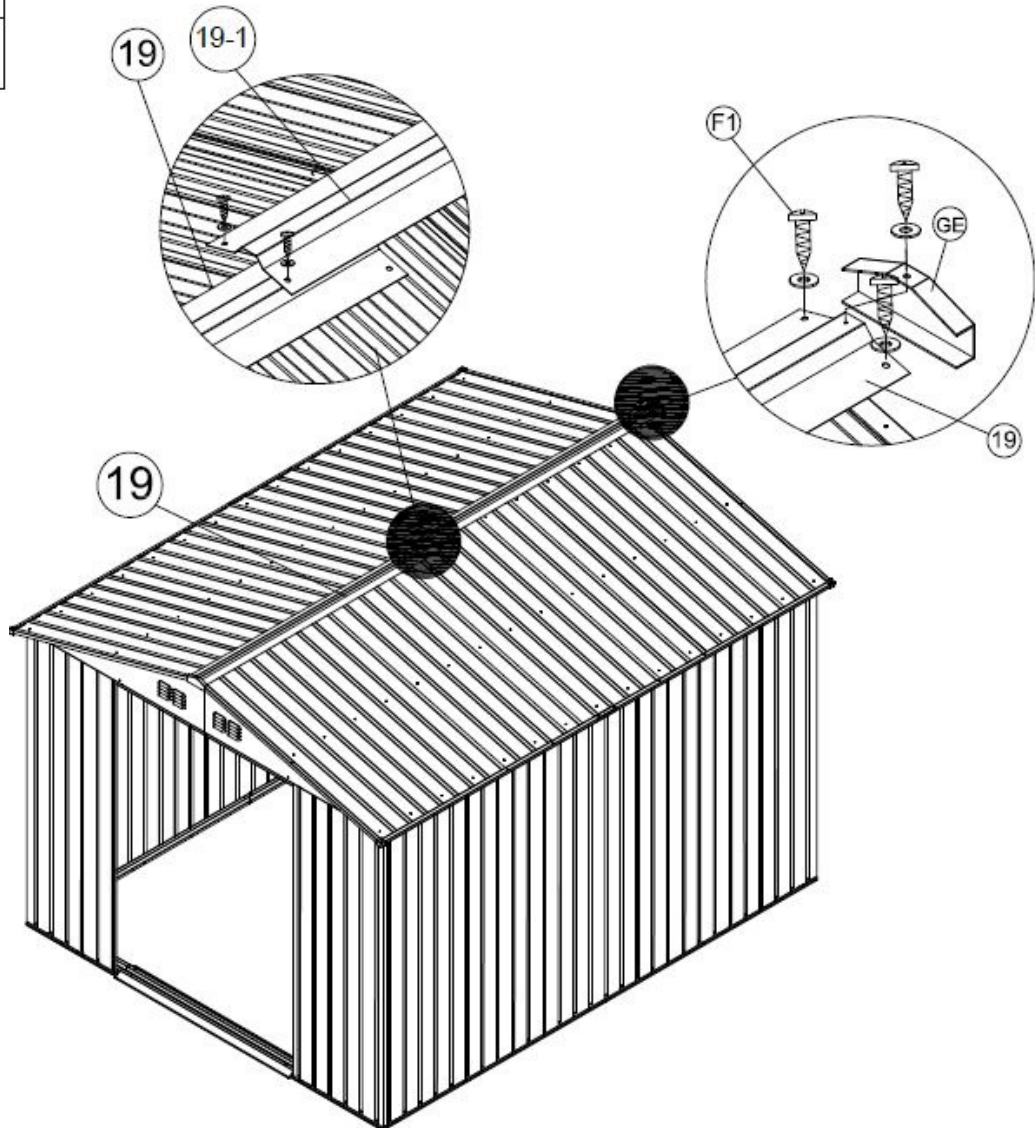

	19	2
	GE	2
	F1	10
	19-1	1



Aseta kaksi kattoläpiviennin keskiosaa (19) kattopaneelien päälle. Kohdistat reiät ja kiinnitä ne ruuveilla (F1) ja prikoilla. Liu'uta sitten läpiviennin päätykappale (GE) katon eteen ja taakse ja kiinnitä ruuveilla (F1) ja prikoilla. Katso kuvia alla.

OVEN KOKOONPANO

Osa Nro. Lukumäärä



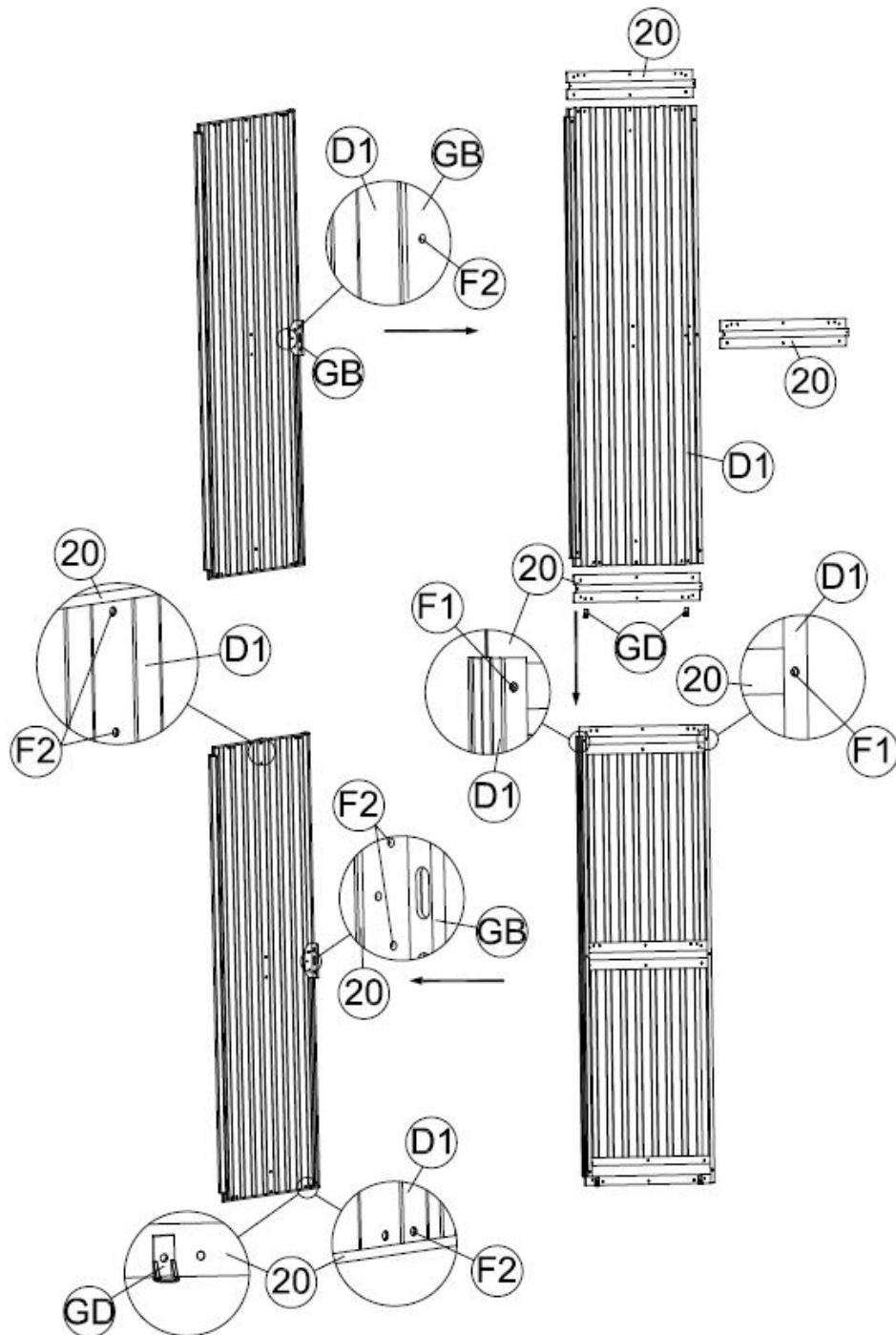



	20	3
	D1	1
	GB	1
	GD	2
	F1	6
	F2	11



Asenna ovipalkki (20) ovipaneeliin (D1). Asenna sitten alaliukukappale (GB) (GD) ovipalkkiin (20) molemmissa alapäädyissä. Kiinnitä ne pulteilla (F1) (F2) sekä muttereilla ja prikoilla.

OVEN ASENNUS

Osa Nro. Lukumäärä

	20	3
	D2	1
	GB	1
	GD	2
	F1	6
	F2	11

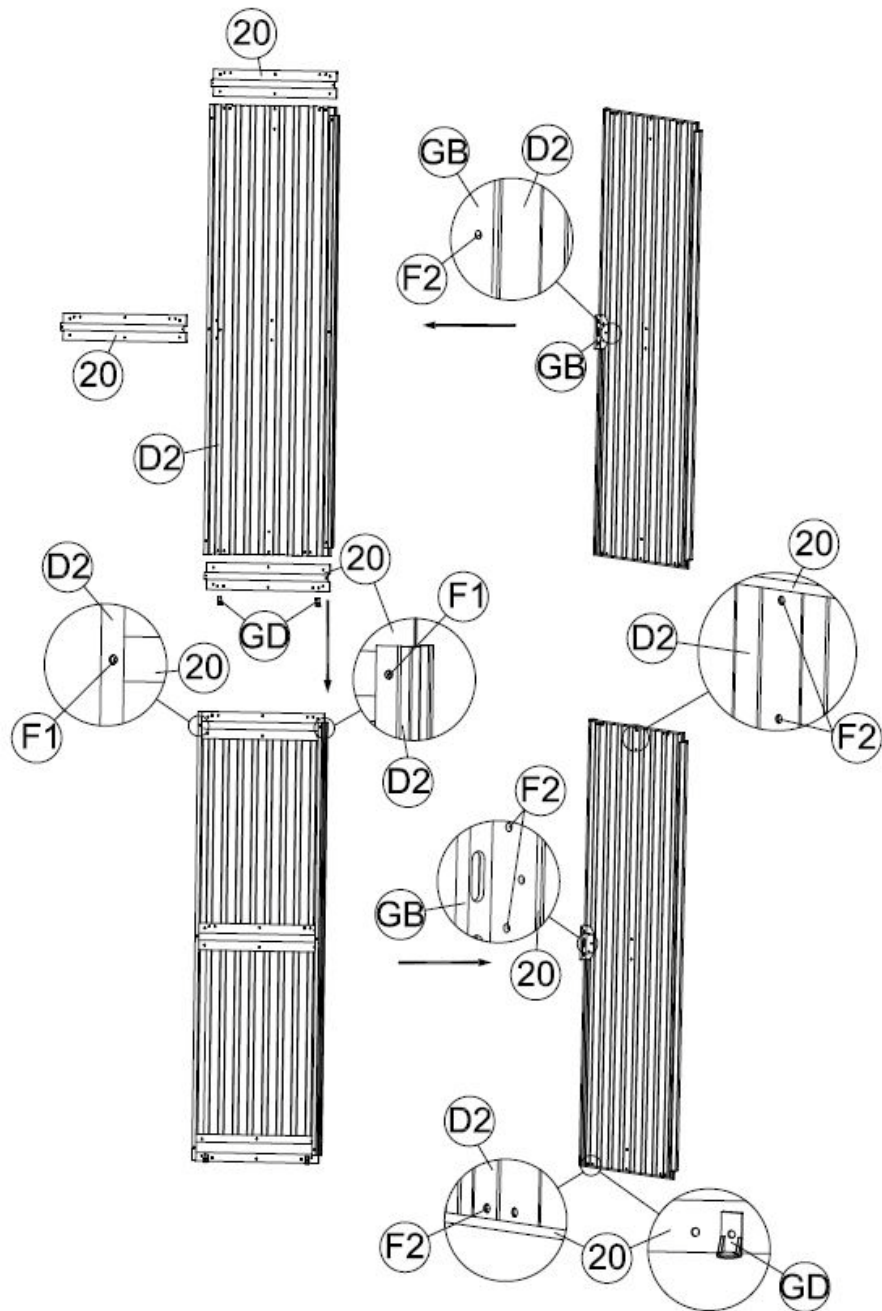

Asenna ovipalkki (20) ovipaneeliin (D2). Asenna sitten alaliukukappale (GB) (GD) ovipalkkiin (20) molemmissa alapäädyissä. Kiinnitä ne pulteilla (F1) (F2) sekä muttereilla ja prikoilla.

KATTOPANEELIN KOKOONPANO

Huomio: Varmista, että kohdistat oven oikein, kohdistista reiät ovipaneeliin!

Osa Nro. Lukumäärä

	F3	8
---	----	---

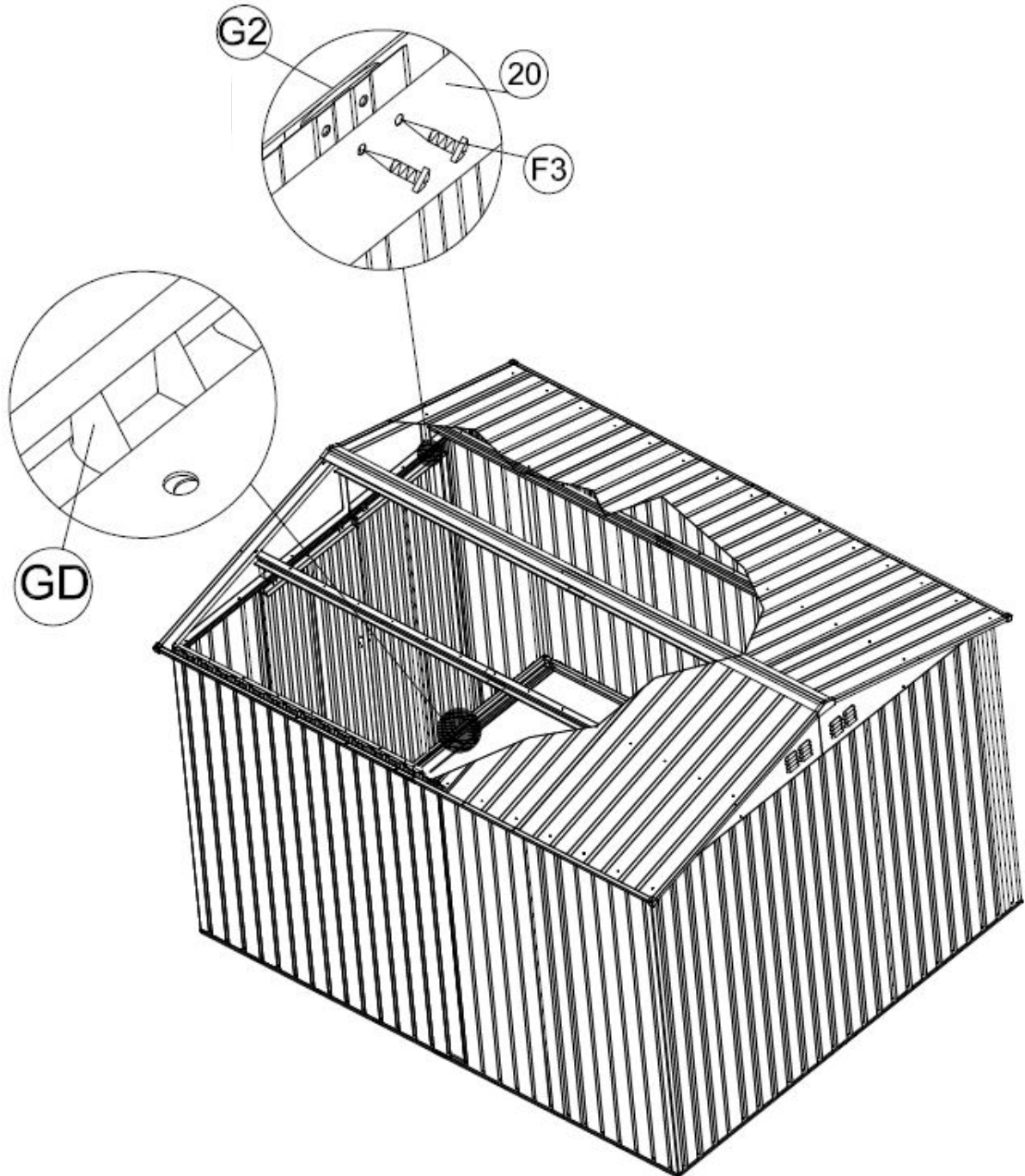

Liuvuta ovipaneelikokoonpano tukipalkkiin (3L). Varmista, että alaliukukappale (GD) liukuu tukipalkin (3L) sisään. Kiinnitä sitten ovipaneelin yläosa yläliukukappaleeseen (G2) ruuveilla (F3). Katso kuvat alla.

SUOJAA VAJA

Asentaja on vastuussa siitä, että laatta- tai betonialusta on riittävä kannattelemaan vajaa ja kestämaan tuulikuormaa. Älä unohda kiinnittää vajasasi suoraan kivilaattaan/Älä kiinnitä vajasasi suoraan kivilaattaan

Varoitus: Valmistaja ei ole vastuussa henkilö- tai omaisuusvahingoista, jotka tulevat vajan vääränlaisesta asennuksesta olkoon asentajaksi sitten Valmistaja, hänen Edustajansa tai kuka tahansa muu henkilö.

HOITO JA HUOLTO

Pinta: Saadaksesi kestävä pinnan, puhdista ja vahaa ulkopinta ajoittain. Korjaa naarmut heti, kun huomaat ne. Puhdista alue heti teräsharjalla. Pese se ja levitä korjausmaalia.

Katto: Pidä katto puhtaana lehdistä ja lumesta pitkävartisella, pehmeällä harjalla. Suuret lumimäärät katolla voivat vahingoittaa rakennusta ja tehdä sinne menosta vaarallista.

Ovet: Pidä ovet aina puhtaana mullasta ja muista jätteistä, jotka estävät ovea liukumasta hyvin. Rasvaa ovet vuosittain huonekalujen kiillotusaineella tai silikonisuihkeella. Pidä ovet suljettuna estääksesi tuulivahinkoja.

Kiinnittimet: Käytä kaikki mukana tulevat prikot estääksesi sään tunkeutumista vajaan ja suojataksesi metallia ruuvien naarmuilta. Tarkista säännöllisesti, ettei vajassasi ole löysiä ruuveja, pultteja, muttereita jne. ja kiristä ne tarpeen mukaan.

Kosteus: Muovilevy (höyrysulku) asennettuna koko lattian alle yhdessä hyvän ilmastoinnin kanssa vähentää kondensaatiota.

MUITA VINKKEJÄ...

Pese musteiset osanumerot päällystetyiltä pinnoilta saippualla ja vedellä.

Silikonitiivistystä voidaan käyttää vesitiiviisiin tiivisteisiin kaikkialla vajassa.

Älä käytä uima-altaan kemikaaleja vajassasi. Palavat ja syövyttävät aineet tulee säilyttää ilmatiiviissä hyväksytyissä astioissa.