

PUUTARHAJA OMISTAJAN OPAS

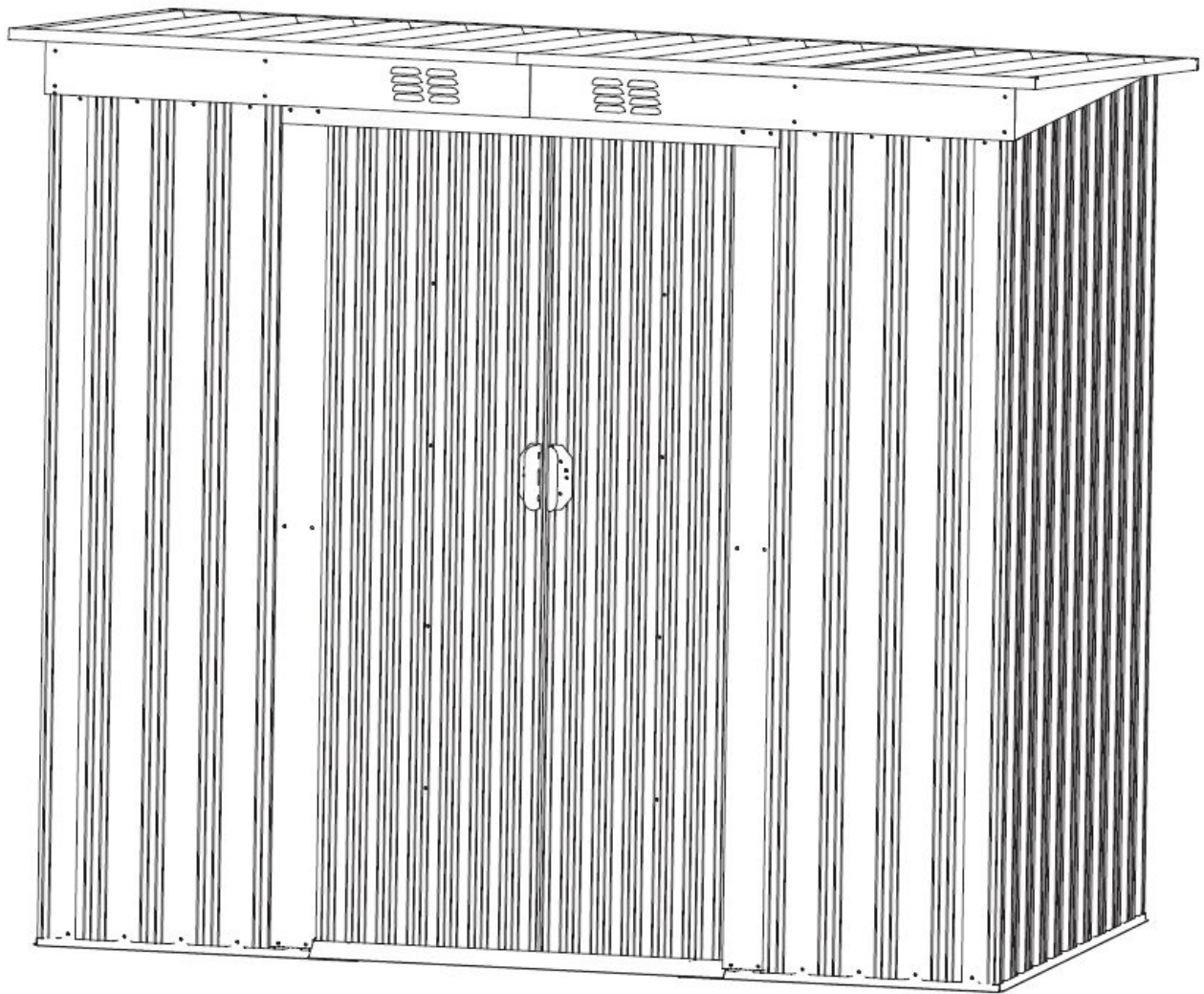

1835 x 1120mm

ENNEN KUIN ALOITAT

OMISTAJAN OPAS

On tärkeää, että otat ennen asennusta yhteyttä paikalliseen viranomaiseen saadaksesi selville tarvitsetko rakennusluvan. Lue ja ymmärrä tämä omistajan opas. Tärkeät tiedot ja hyödylliset vinkit tekevät asentamisesta helpompaa ja nautittavampaa.

Asennusohjeet

Tämä opas sisältää ohjeet ja kaikki tarvittavat tiedot tästä rakennusmallista. Lue kaikki ohjeet ennen kuin aloitat. Noudata asennuksen aikana vaihejärjestystä tarkasti, jotta saisit oikean lopputuloksen. Ota huomioon: tämän rakennuksen asennukseen kuluu kahdelta hengeltä noin yksi kokonainen päivä.

Osat

Tarkista, että sinulla on kaikki rakennukseen tarvittavat osat. Erottele pakkauksen sisältö sarjanumerojen perusteella tarkistuksen aikana. Tutustu tavaroihin ja kiinnikkeisiin helpottaaksesi asennusta. Ne on pakattu pakkaukseen. Huomioi, että lisäkiinnikkeitä on toimitettu mukavuutesi vuoksi.

TYÖKALUT, JOITA SAATAT TARVITA

Käytä paksuja hanskoja käsitellessäsi teräslevyjä ja listoja.



SUUNNITTELE ENNAKKOON

Tarkista sää:















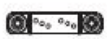

























Varmista, että valitsemasi asennuspäivä on kuiva ja tuuleton. ÄLÄ yritä asentaa vajaasi tuulella, koska se saattaa vahingoittaa paneeleja tai asentajia. Ole varovainen märässä tai mutaisessa maassa.

Yhteistyö:

Jos vain mahdollista vajan asennukseen tulisi käyttää kahta tai useampaa henkilöä. Yksi henkilö voi asetella osia tai paneeleja kun toinen käsittelee kiinnikkeitä ja työkaluja.

Vajan asennukseen menee kahdelta hengeltä kokonainen päivä

OSALISTA

OSA	NRO.	LUKUMÄÄRÄ	OSA	NRO.	LUKUMÄÄRÄ	OSA	NRO.	LUKUMÄÄRÄ
	1	1		17	4		D2	1
	2	1		20	6		G2	4
	3L	1		21L	1		GB	2
	3R	1		21R	1		GC	4
	4L	1		25L	1		GD	4
	4R	1		25R	1		GF	2
	5	1					F1	180
	6	1		B1	4		F2	50
	7	1		P1	4		F3	8
	8	1		P2	4			
	9	1		P3	2			
	10L	1		P4	2			
	10R	1		P5	2			
	11	1		P6	2			
	12L	1		P7	1			
	12R	1		D1	1			
	15	2						

SUUNNITTELE ENNAKKOON

Paikan valinta

- välttä päällä riippuvia puita niin paljon kuin mahdollista, koska joudut tekemään lehtien vuoksi säännöllistä siivousta ja katkenneet oksat saattavat olla vaarallisia.
- lähettyvillä olevat pienet puut, pensaats tai aidat saattavat olla hyödyllisiä toimien tuulensuojana.

Paikan valmistelu

Paikka tulee olla valmisteltu, jotta vajan pohja olisi kaikkialta suorassa ja tämä tulee tarkistaa vatupassilla.

Pohja voidaan rakentaa käsitellystä puusta tai betonista, jolla estetään kosteuden pääsy vajaan. Vajaa ei ole tarkoitettu rakennettavaksi suoraan nurmikolle. Maa myös muuttuu sadepäivinä mutaiseksi.

Jos tehdään betonilaatta, on tärkeää, että se kaartuu reunojen suuntaan ja estää näin veden sisääntulon. Betonin tai sementin kuivamiseen tulee varata aikaa ennen vajan rakentamista sen päälle.

Pohja voidaan rakentaa myös tiilistä, harkoista tai asentaa betonilevyn päälle. Tiilien tai harkkojen tulisi olla sementoitu tasaiselle ja vahvalle betoniperustalle ja kasvihuoneen rungon tulee olla porattu tai ruuvattu pohjaan.

TÄRKEITÄ HUOMIOITA:

- Etsi joku auttamaan: on paljon helpompaa pidellä osia, antaa työkaluja jne. jonkun kanssa yhdessä. Joihinkin vaiheisiin myös tarvitaan kahta henkilöä nostamaan perusteita. Tämä ei ole kovin vaativaa työtä, joten se sopii suurimmalle osalle työkykyisistä henkilöistä.
- Ota paljon aikaa: kiirehtiminen aiheuttaa usein virheitä ja uudelleen tekemistä, jos on asennettu väärin. Jos et ole koskaan rakentanut aiemmin vajaa, saattaa rakennuksen tarkkaan valmistamiseen mennä melkein kokonainen päivä.
- Pidä oikeat työkalut lähettyvillä.
- Turvallisuusvaatetus kuten suositeltu kohdassa "Työkalut".
- Lajittele osat ja tarkista, että kaikki on olemassa ennen kuin aloitat asennuksen. Aseta kangas- ja muovilakanat, jos osat saattavat naarmuuntua.
- Kiristä kaikki ruuvit huolella, älä jätä yhtään väliin. Tarkista, että runko on suorassa ja käytä vatupassia tarkistaaksesi, että se on pystyssä.

TARKAT MITAT

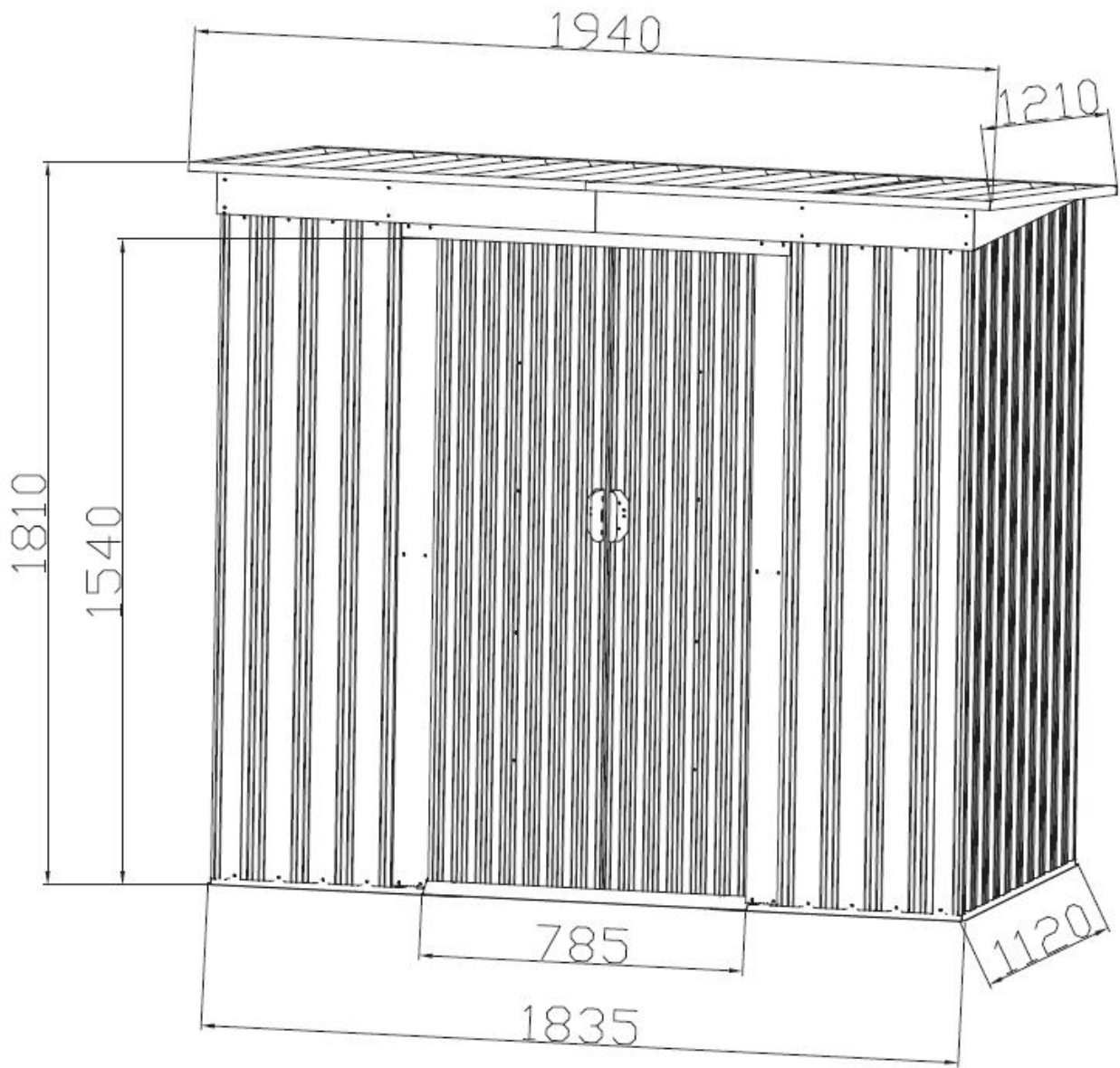



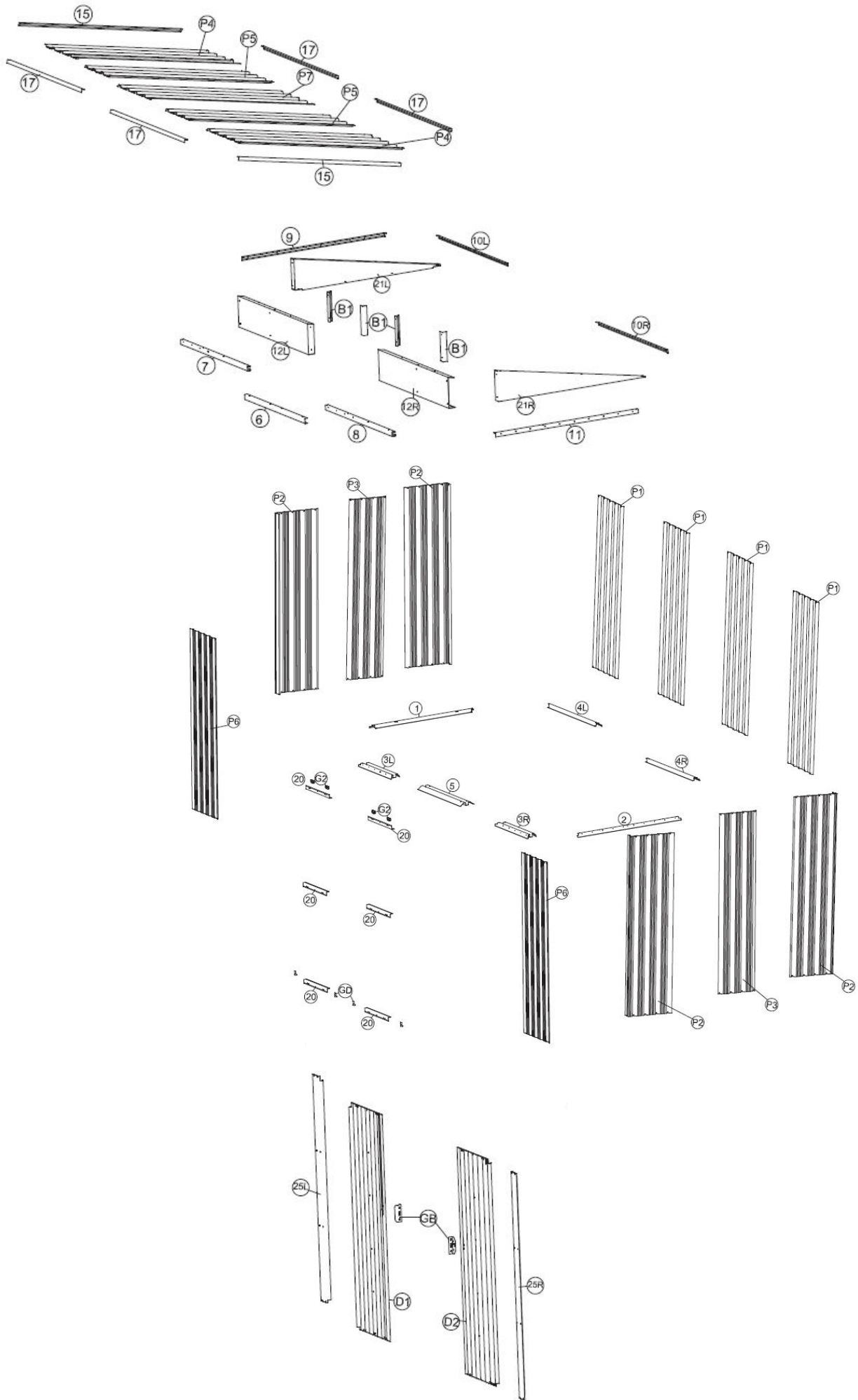





YLEISKOKKOONPANO



PERUSRUNGON KOKOONPANO

Huomio: Varo teräviä nurkkia!

Osa Nro. Lukumäärä

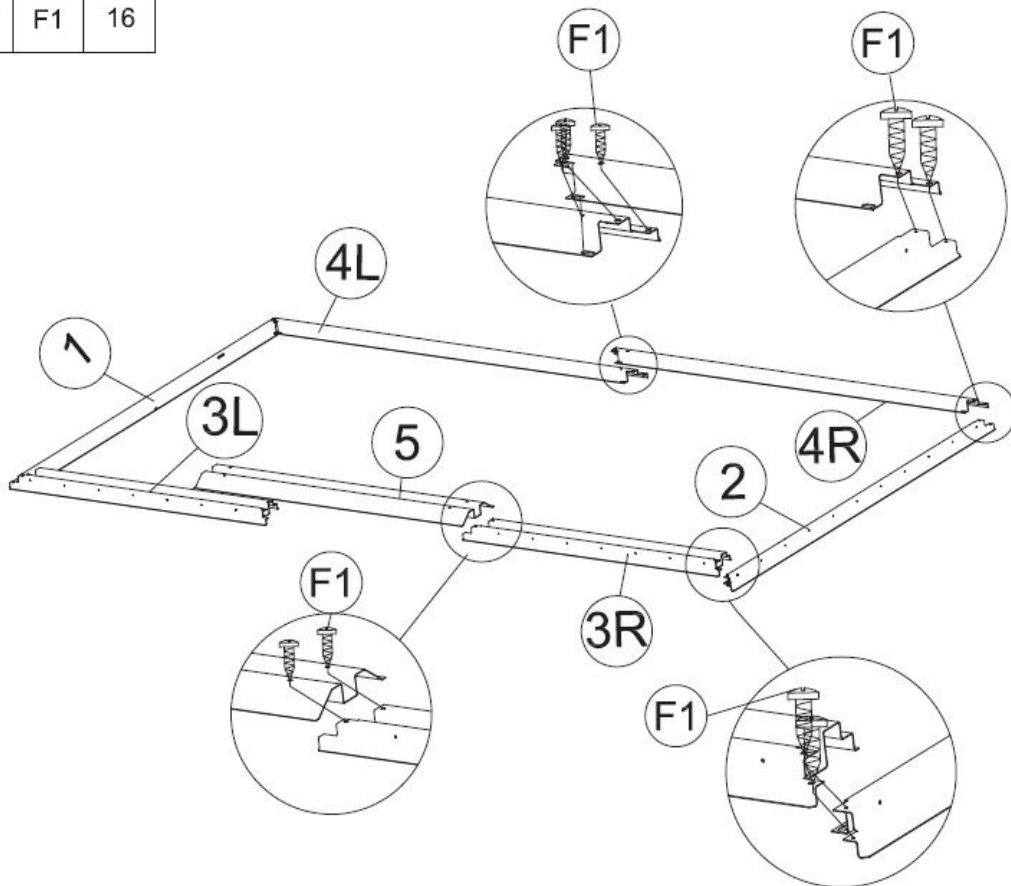

	1	1
	2	1
	3L	1
	3R	1
	4L	1
	4R	1
	5	1
	F1	16



Asenna tukipalkit kohdasta (1) kohtaan (4L) ruuveilla (F1). Asenna sitten sisäänkäynnin kartiokanava (5) palkkien (3L) ja (3R) päälle. Kiristä ruuveilla (F1) perustukseen. Katso seuraavat kuvat. Varmista, että tukipalkki on asennettu täydelliseen neliöön.

SIVUSEINIEN KOKOONPANO

Osa Nro. Lukumäärä

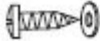
	P2	4
	P3	2
	P6	2
	F1	30

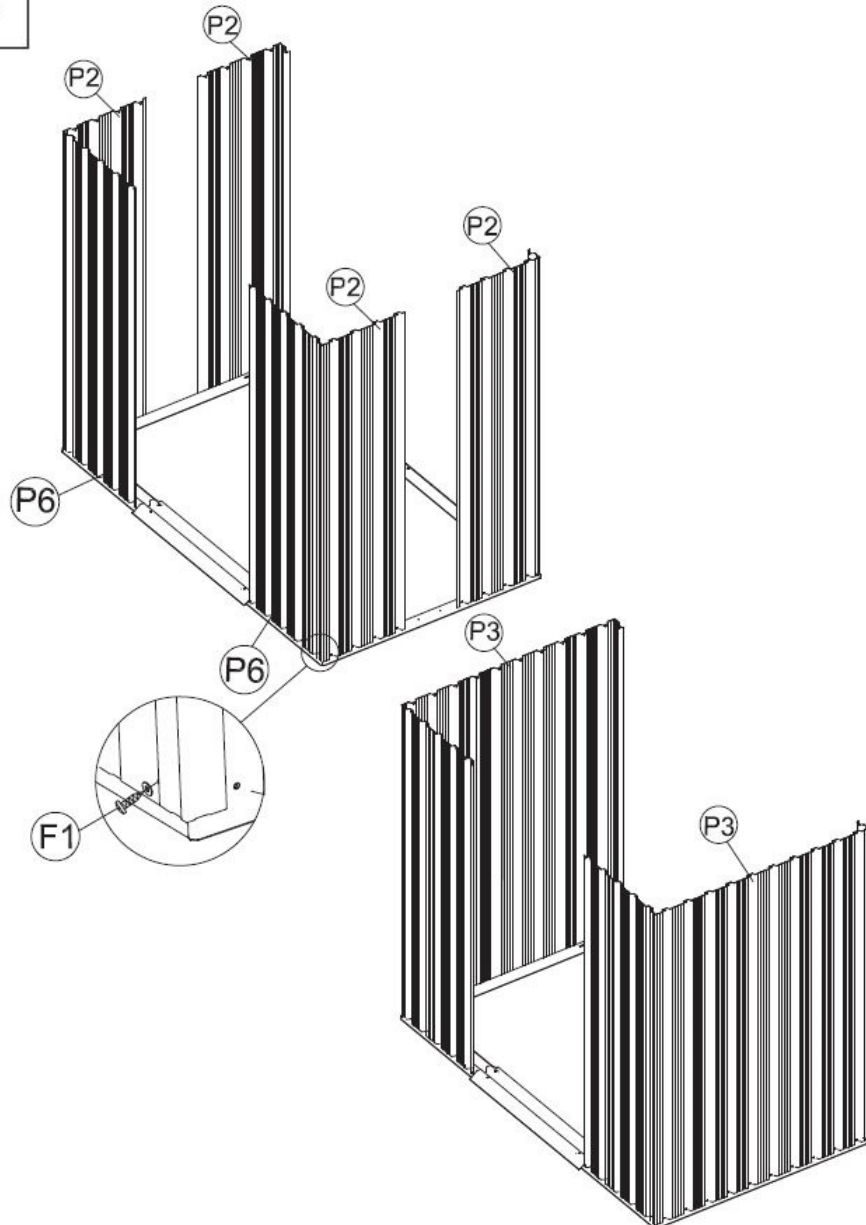







Aseta seinäpaneeli (P2), (P3), (P6) tukipalkkeihin kuten kuvassa. Kohdista vajan sivuseinä tukipalkin reikiin kanssa. Kiristä ruuvilla (F1). Kiristä ulkopuolelta prikoilla.

OVENKARMIN KOKOONPANO

Huomio: Huomioi, että (G2:n) ulkoneman sijainti on sisäänpäin!

Osa Nro. Lukumäärä



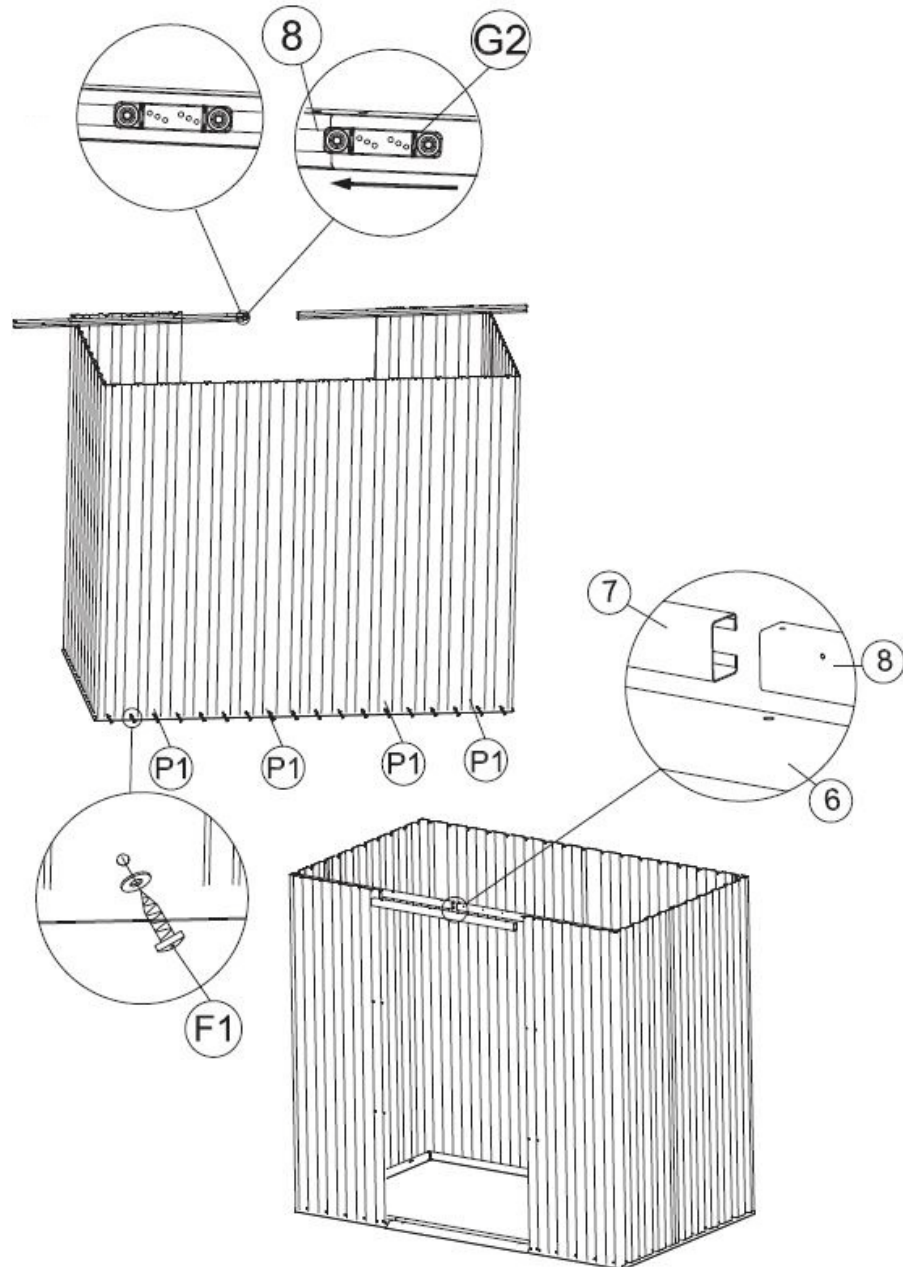

	6	1
	7	1
	8	1
	P1	4
	G2	4
	F1	28



Aseta kaksi (G2:n) osaa. Ylempi liukusäädin liukukanaviin (7) ja (8). Katso suurennos. Asenna ovipalkki (6) etuseinäpaneelin (P6) väliin ja asenna liukukanavat (7) ja (8) etuseinäpaneelien päälle sisäpuolelta. Kohdistareiät seinäpaneeliin. Käytä ruuveja (F1) prikköjen kanssa korjaamaan. Katso sijainnit kuvista alta.

YLÄKEHYKSEN KOKOONPANO

Huomio: Varmista päällekkäinen asento!

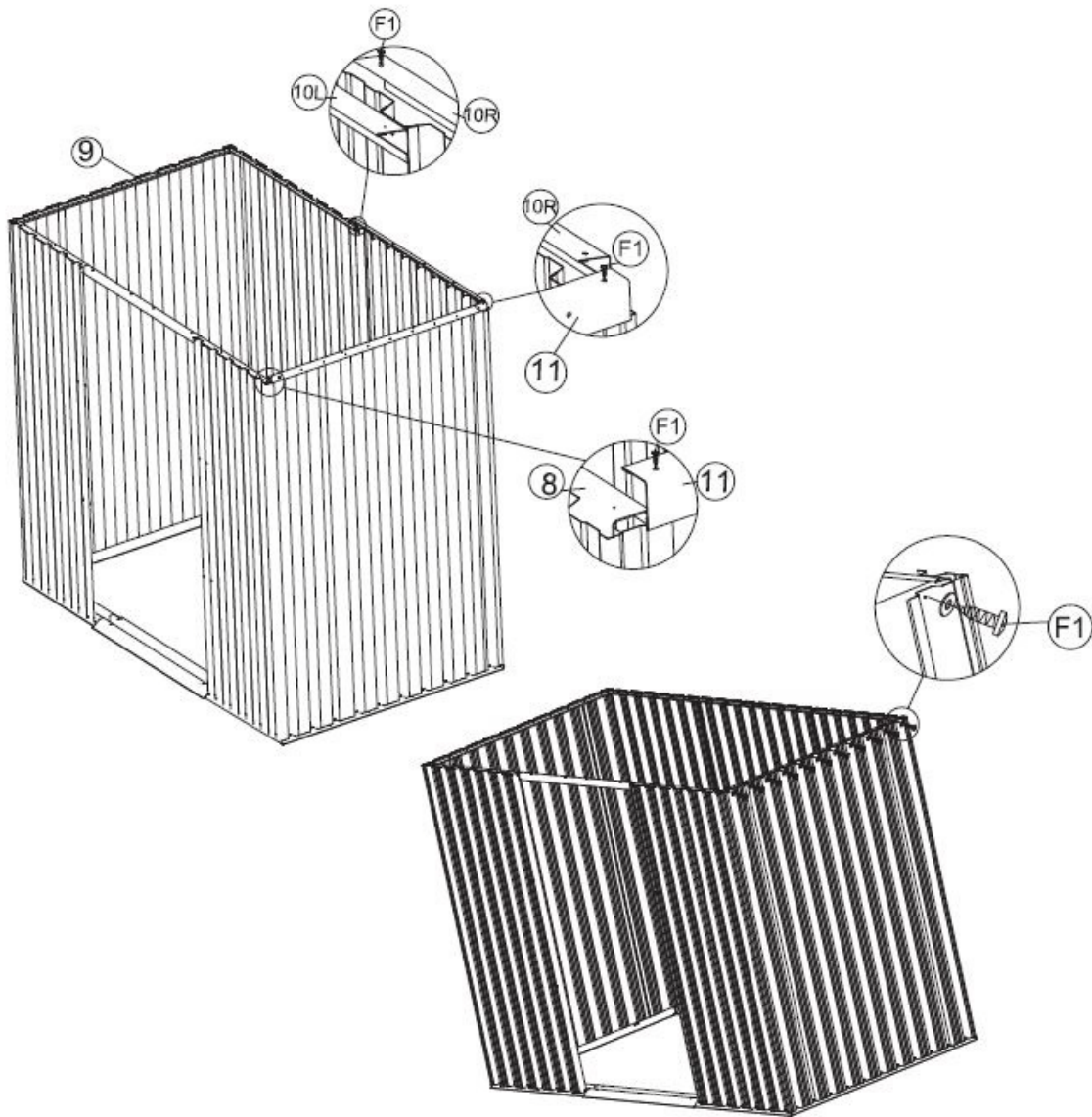

Osa	Nro.	Lukumäärä
	9	1
	11	1
	10L	1
	10R	1
	F1	39



Aseta yläkulmapalkit (9), (10L) ja (10R) seinäpaneelin päälle kuten kuvassa. Kohdista reiät seinäpaneeliin ja kiinnitä ruuveilla (F1). Aseta sitten seinäpaneelit (P1), (P2) ja (P3) tukipalkkien ja yläkulmapalkkien väliin. Kiinnitä ne ruuveilla (F1) ja prikoilla.

OVENKARMIN KOKOONPANO

Osa Nro. Lukumäärä



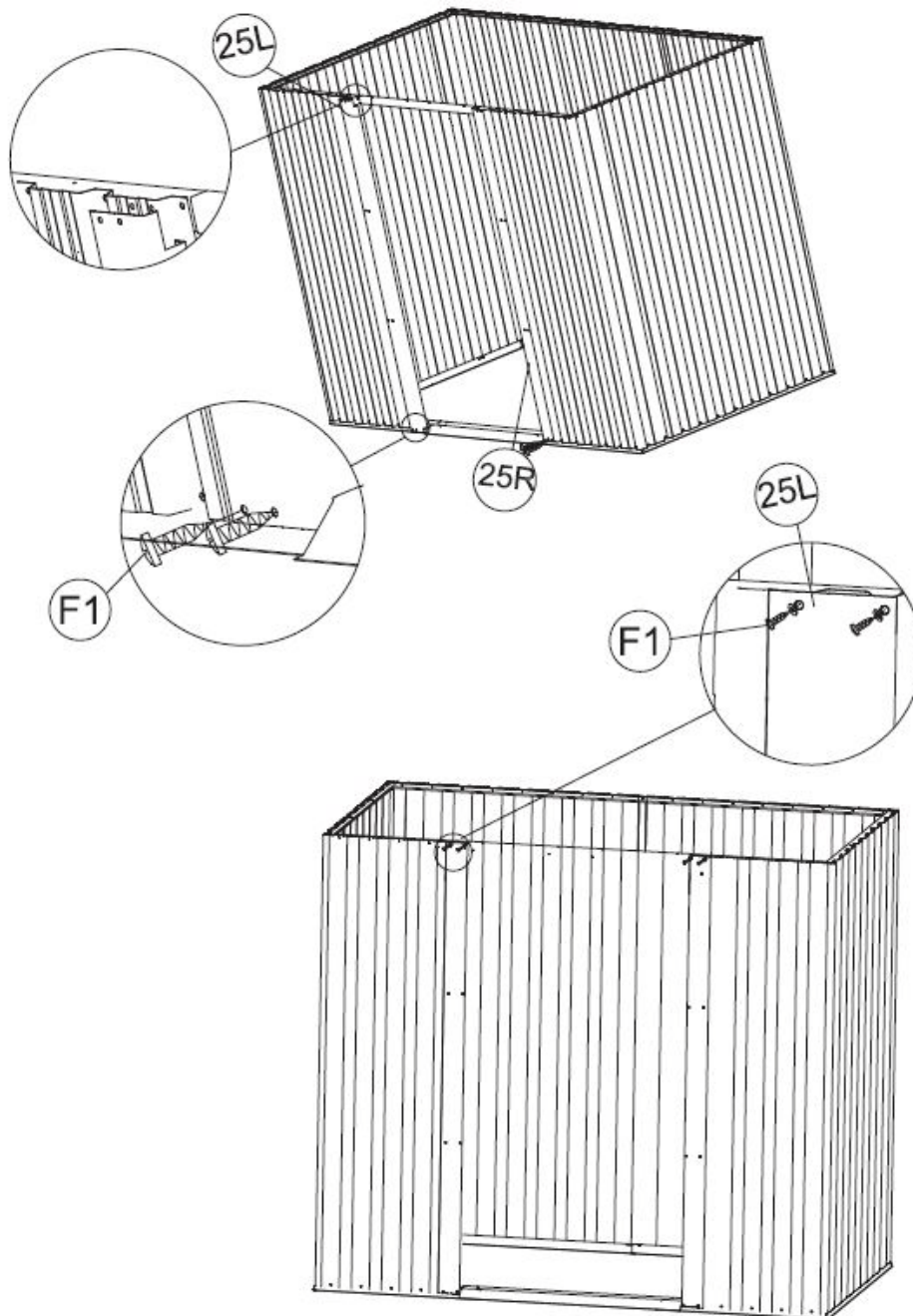





	25L	1
	25R	1
	F1	12



Aseta vasen ovisarake (25L) ja (25R) tukipalkkien (3L) ja (3R) päälle. Aseta seinäpaneeliin. Kiinnitä sitten ruuveilla (F1).

KATTORAKENTEEN KOKOONPANO

Osa Nro. Lukumäärä

	12L	1
	12R	1
	21L	1
	21R	1
	B1	4
	GF	2
	F1	14
	F2	16

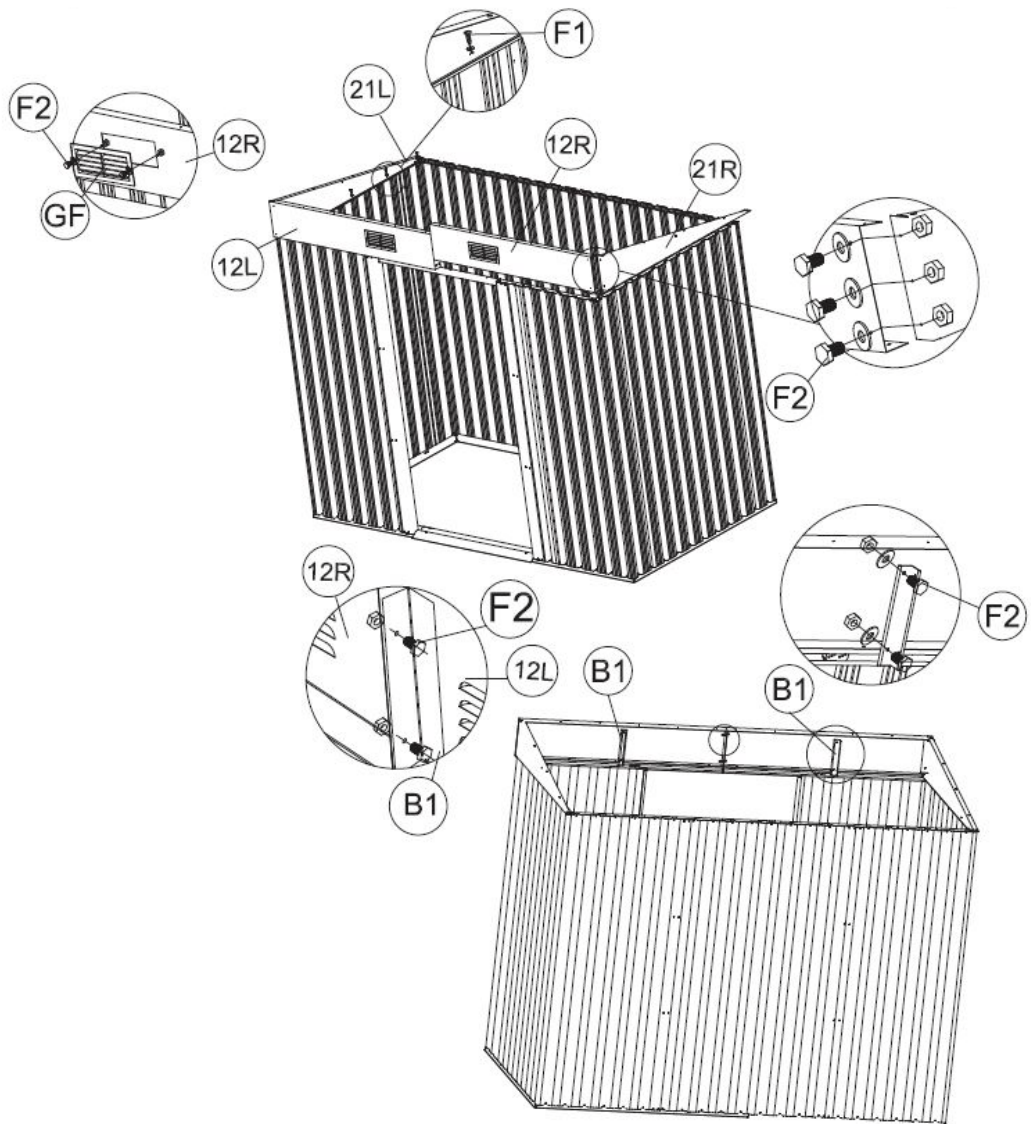





Aseta kaksi päätypaneelin (12R) ja (21R) osaa liukukanavan (6) ja sivuyläpalkin (9) päälle. Kohdistareiät ja kiinnitä ne ruuveilla (F1) sisältä päin. Tee sama päätypaneeleille (12L) ja (21L). Liitä sitten neljä päätypaneelia yhteen liittimellä (F1) ja asenna liitin (B1) kuten kuvassa. Kiinnitä ne pultilla (F2) ja mutterilla kuten kuvassa alla. Asenna kattotuki päätypaneeleihin (21L) ja (21R), kohdistareiät ja kiinnitä ruuveilla (F2).

KATON KOKOONPANO

Huomio: Tarkista, että kattopaneelin päällekkäinen asento on kuten suurennoksessa!

Osa Nro. Lukumäärä



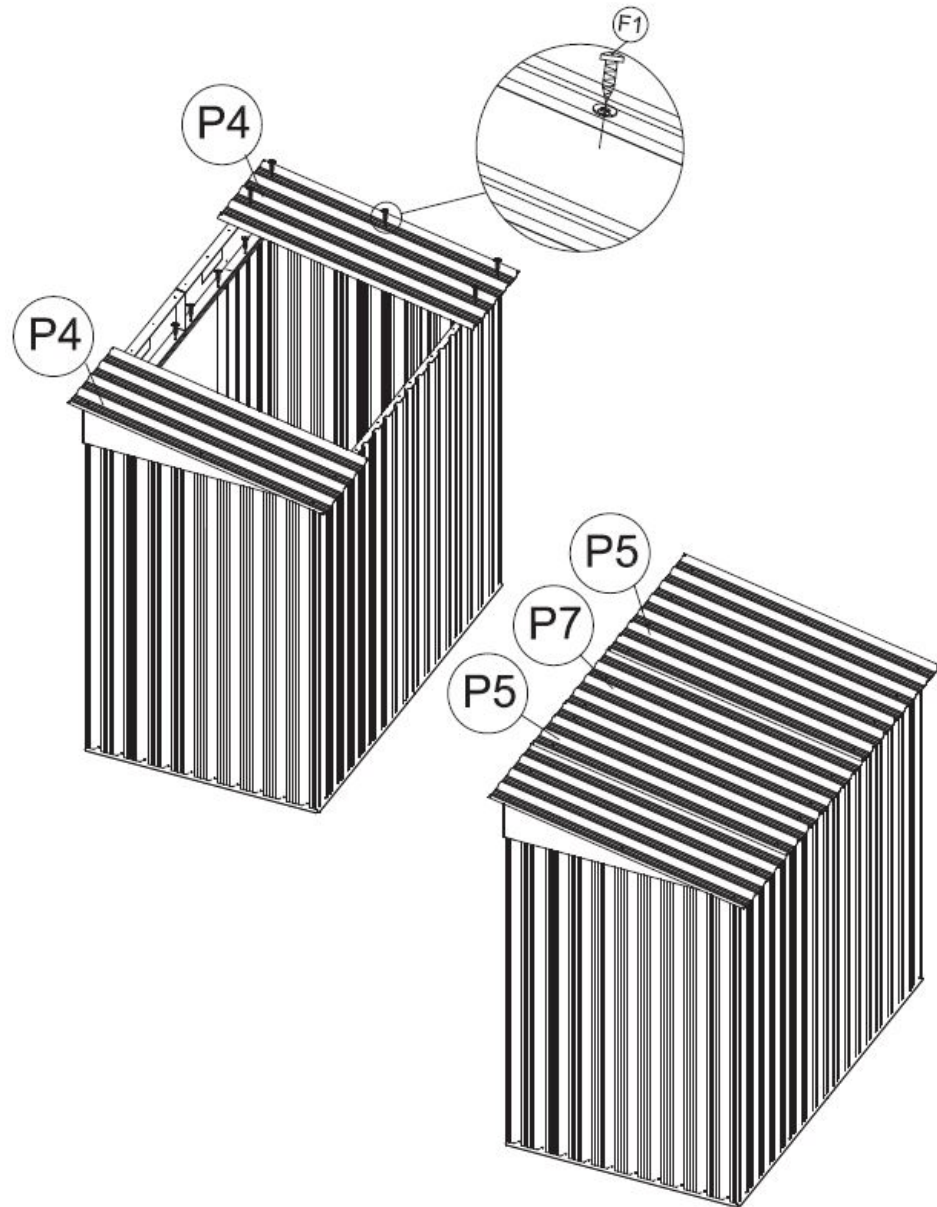

	P4	2
	P5	2
	P7	1
	F1	33



Aseta kattopaneelit (P4), (P5) ja (P7) päätypaneelien ja kattotukien päälle, kohdista reiät ja kiinnitä pultilla (F1) sekä mutterilla ja prikalla.

HARJANTEEN SUOJUKSEN KOKOONPANO

Osa Nro. Lukumäärä



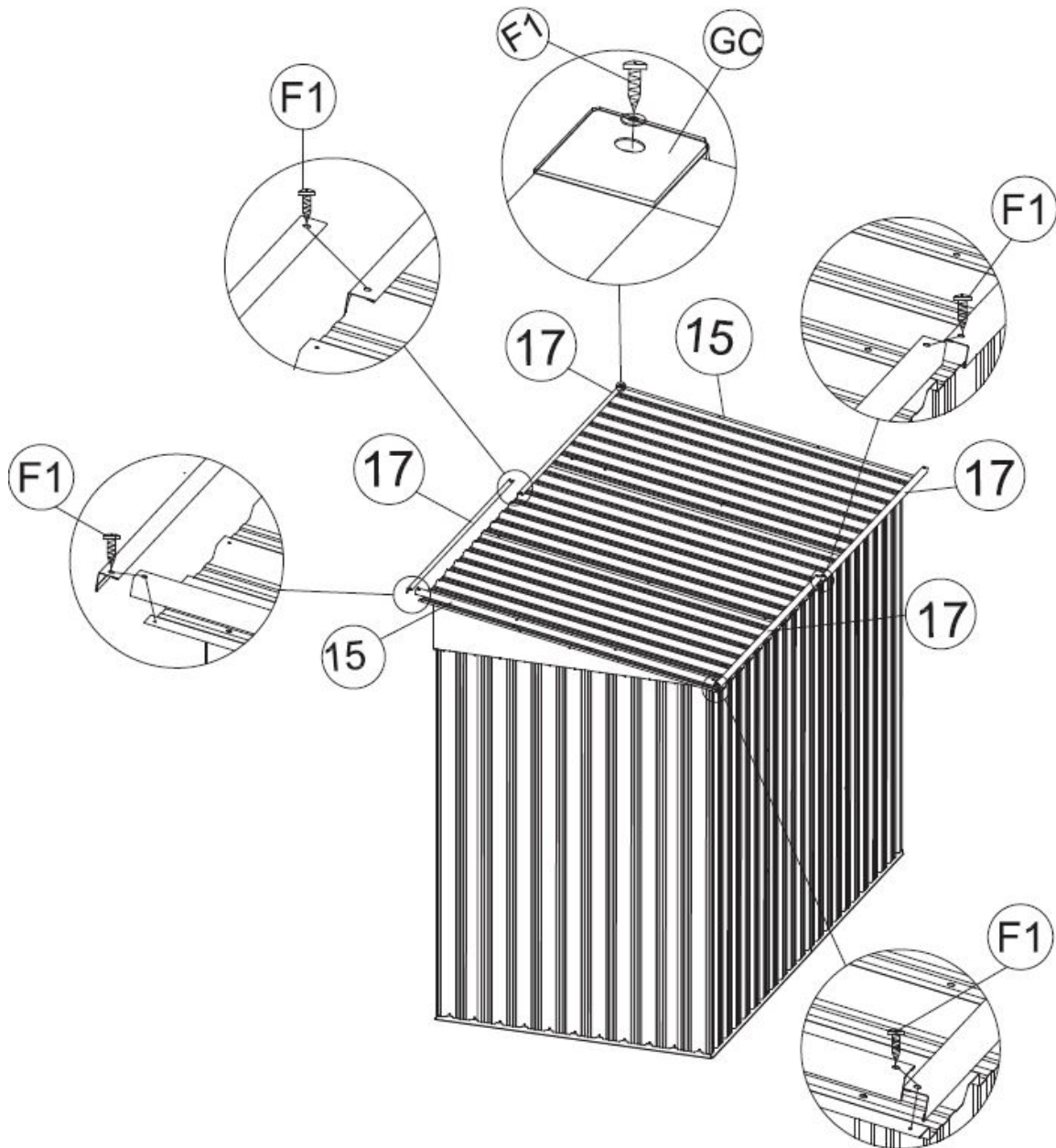



	15	2
	17	4
	GC	4
	F1	6



Aseta kattoläpiviennit (15) ja (17) kattopaneeliin. Kiinnitä ne ruuveilla (F1) ja prikoilla. Aseta sitten neljä osaa yläkulmaa (GC) kattoliitoksiin ja kiinnitä ruuveilla ja prikoilla.

OVEN KOKOONPANO

Osa Nro. Lukumäärä



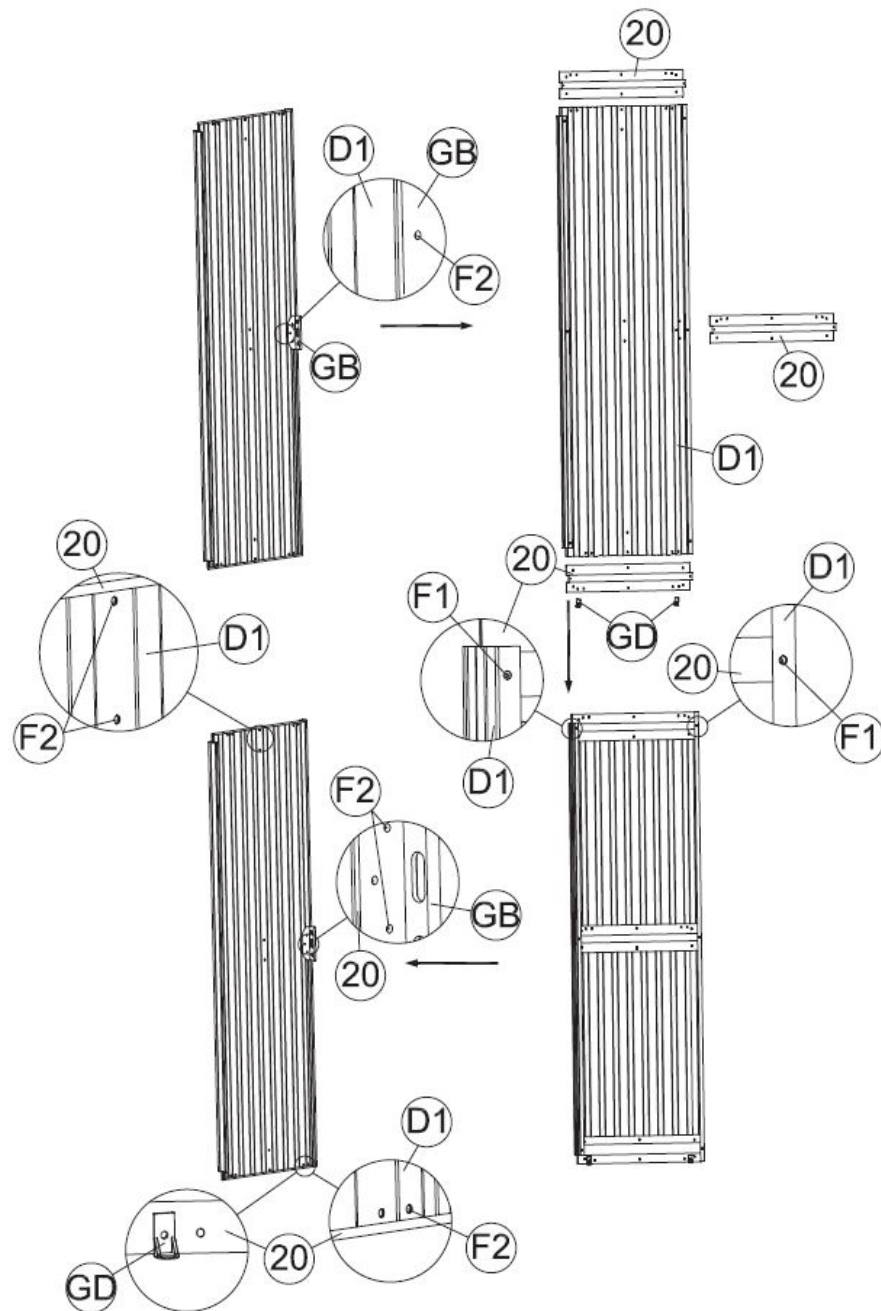



	20	3
	D1	1
	GB	1
	GD	2
	F1	6
	F2	11



Asenna ovipalkki (20) ovipaneeleihin (D1). Asenna sitten alaliukukappale (GB) (GD) ovipalkkiin (20) molemmissa alapäädyissä. Kiinnitä ne pulteilla (F1) (F2) sekä muttereilla ja prikoilla.

OVEN ASENNUS

Osa Nro. Lukumäärä

	20	3
	D2	1
	GB	1
	GD	2
	F1	6
	F2	11

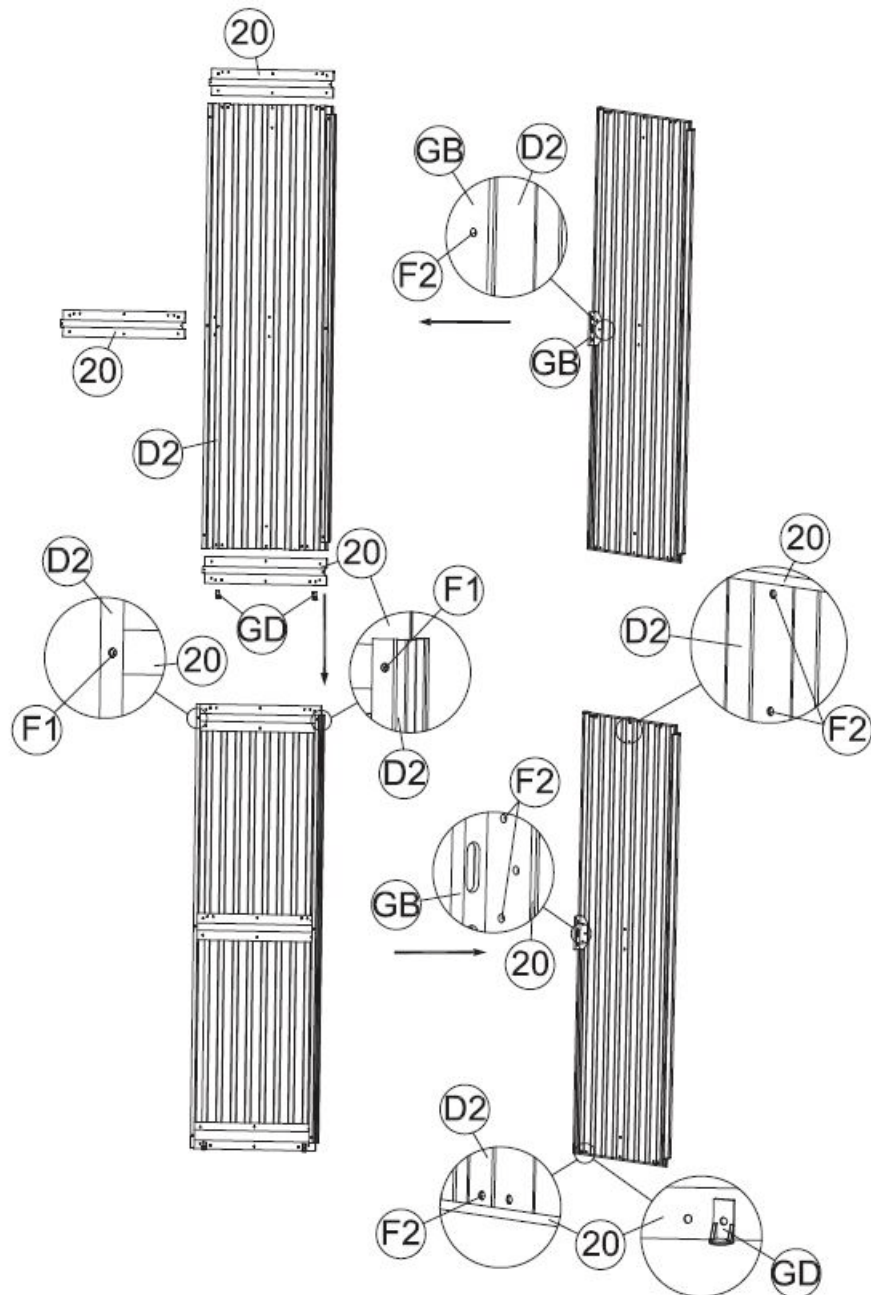

Asenna ovipalkki (20) ovipaneeliin (D2). Asenna sitten alaliukukappale (GB) (GD) ovipalkkiin (20) molemmissa alapäädyissä. Kiinnitä ne pulteilla (F1) (F2) sekä muttereilla ja prikoilla.

KATTOPANEELIN KOKOONPANO

Huomio: Varmista, että kohdistat oven oikein, kohdista reiät ovipaneeliin!

Osa Nro. Lukumäärä

	F3	8
---	----	---

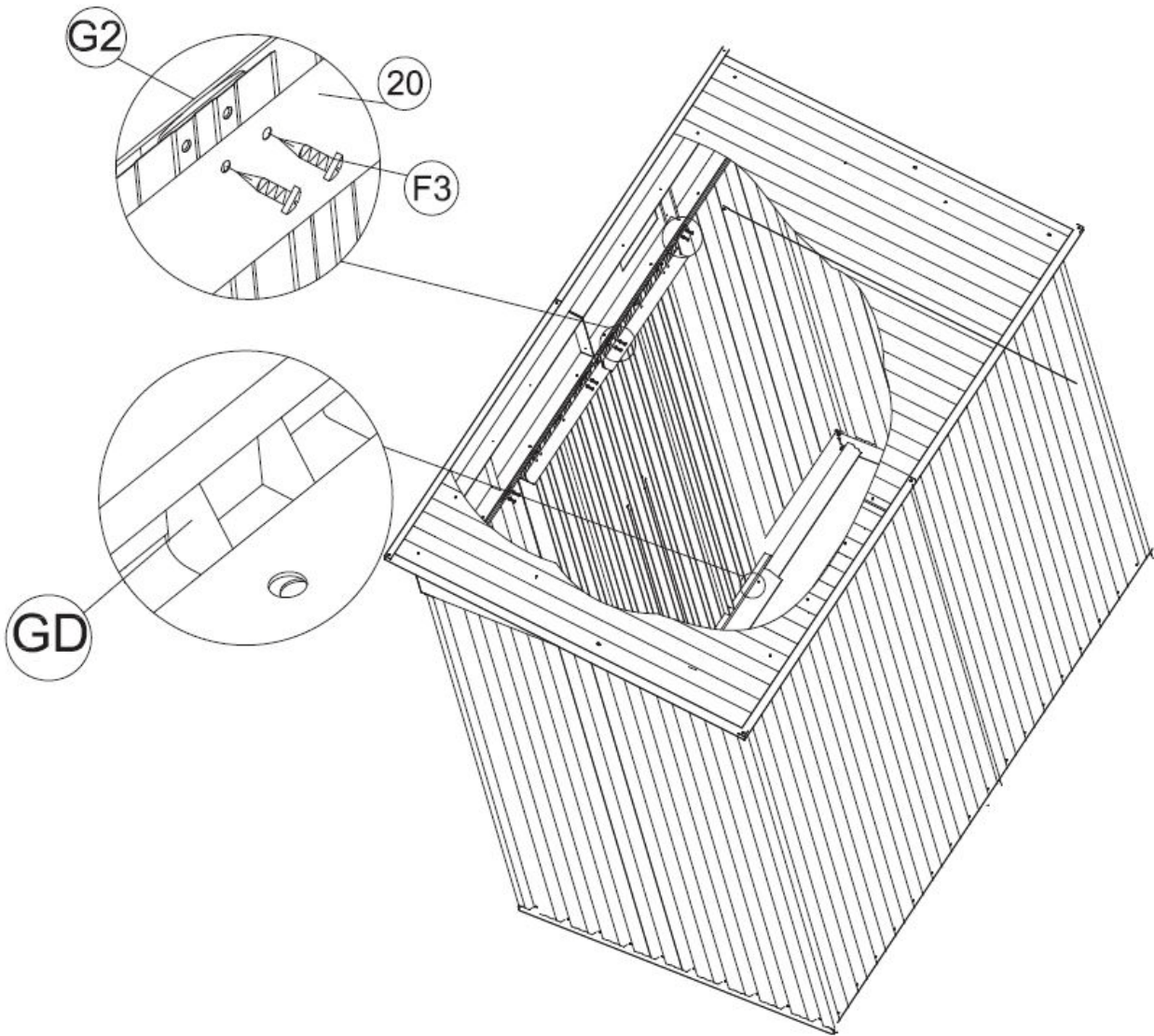

Liúuta ovipaneelikokoonpano tukipalkkiin (3L). Varmista, että alaliukukappale (GD) liukuu tukipalkin (3L) sisään. Kiinnitä sitten ovipaneelin yläosa yläliukukappaleeseen (G2) ruuveilla (F3). Katso kuvat alla.

SUOJAA VAJA

Asentaja on vastuussa siitä, että laatta- tai betonialusta on riittävä kannattelemaan vajaa ja kestämaan tuulikuormaa. Älä unohda kiinnittää vajaan suoraan kivilaattaan/Älä kiinnitä vajaan suoraan kivilaattaan.

Varoitus: Valmistaja ei ole vastuussa henkilö- tai omaisuusvahingoista, jotka tulevat vajan vääränlaisesta asennuksesta olkoon asentajaksi sitten Valmistaja, hänen Edustajansa tai kuka tahansa muu henkilö.

HOITO JA HUOLTO

Pinta: Saadaksesi kestävä pinnan, puhdista ja vahaa ulkopinta ajoittain. Korjaa naarmut heti, kun huomaat ne. Puhdista alue heti teräsharjalla. Pese se ja levitä korjausmaalia.

Katto: Pidä katto puhtaana lehdistä ja lumesta pitkävartisella, pehmeällä harjalla. Suuret lumimäärät katolla voivat vahingoittaa rakennusta ja tehdä sinne menosta vaarallista.

Ovet: Pidä ovet aina puhtaana mullasta ja muista jätteistä, jotka estävät ovea liukumasta hyvin. Rasvaa ovet vuosittain huonekalujen kiillotusaineella tai silikonisuihkeella. Pidä ovet suljettuna estääksesi tuulivahinkoja.

Kiinnittimet: Käytä kaikki mukana tulevat prikot estääksesi sään tunkeutumista vajaan ja suojataksesi metallia ruuvien naarmuilta. Tarkista säännöllisesti, ettei vajassasi ole löysiä ruuveja, pultteja, muttereita jne. ja kiristä ne tarpeen mukaan.

Kosteus: Muovilevy asennettuna koko lattian alle yhdessä hyvän ilmastoinnin kanssa vähentää kondensaatiota.

MUITA VINKKEJÄ

Pese musteiset osanumerot päällystetyiltä pinnoilta saippualla ja vedellä.

Silikonitiivistystä voidaan käyttää vesitiiviisiin tiivisteisiin kaikkialla vajassa.

Älä käytä uima-altaan kemikaaleja vajassasi. Palavat ja syövyttävät aineet tulee säilyttää ilmatiiviissä hyväksytyissä astioissa.