

► FSE73300P

DA	Brugsanvisning Opvaskemaskine	2
FI	Käyttöohje Astianpesukone	25
SV	Bruksanvisning Diskmaskin	47

USER MANUAL

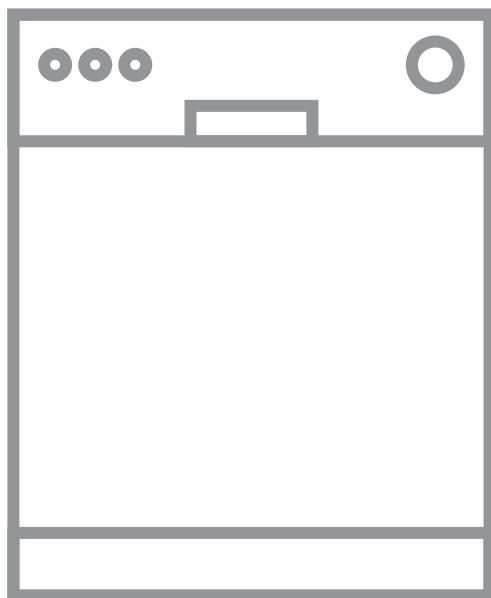

AEG

INDHOLDSFORTEGNELSE

1. OPLYSNINGER OM SIKKERHED.....	2
2. SIKKERHEDSANVISNINGER.....	4
3. PRODUKTBEKRIVELSE AF APPARATET.....	6
4. BETJENINGSPANEL.....	6
5. PROGRAMMER.....	7
6. INDSTILLINGER.....	9
7. TILVALGSFUNKTIONER.....	12
8. FØR FØRSTE ANVENDELSE.....	13
9. DAGLIG BRUG.....	14
10. RÅD OG TIPS.....	16
11. VEDLIGEHOVELSE OG RENGØRING.....	17
12. FEJLFINDING.....	19
13. TEKNISK INFORMATION.....	23

FOR PERFEKTE RESULTATER

Tak fordi du valgte dette produkt fra AEG. Vi har skabt det, så du kan nyde en uovertruffen funktionsevne i mange år med nyskabende teknologi, der gør livet lettere – funktioner, som du ikke finder i almindelige apparater. Brug et par minutter på at læse mere – så du kan få det bedste ud af det.

Besøg vores websted for at:



Få rådgivning, brochurer, fejlfinding, serviceinformation:

www.aeg.com/webselfservice



Registrere dit produkt for bedre service:

www.registreaeg.com



Købe tilbehør, forbrugsvarer og originale reservedele til dit apparat:

www.aeg.com/shop

KUNDEPLEJE OG SERVICE

Brug altid originale reservedele.

Sørg for at have følgende data tilgængelig, når du kontakter vores autoriserede servicecenter: Model, PNC, serienummer.

Du finder oplysningerne på maskinens typeskilt.

 Advarsel/Forsigtig-Sikkerhedsanvisninger

 Generelle oplysninger og gode råd

 Miljøoplysninger

Ret til ændringer uden varsel forbeholdes.

1. OPLYSNINGER OM SIKKERHED

Læs brugsanvisningen grundigt, før apparatet installeres og tages i brug. Producenten påtager sig intet ansvar

for eventuelle skader, der er resultatet af forkert installation eller brug. Opbevar altid brugsanvisningen på et sikkert og tilgængeligt sted til senere opslag.

1.1 Sikkerhed for børn og andre udsatte personer

- Apparatet kan bruges af børn fra 8 år og opefter samt af personer med nedsat fysisk, sensorisk eller psykisk funktionsevne, eller som mangler den nødvendige erfaring eller viden, hvis de er under opsyn eller er blevet instrueret i at bruge apparatet på en sikker måde samt forstår de medfølgende farer.
- Børn må ikke lege med apparatet.
- Opbevar vaskemidler utilgængeligt for børn.
- Lad ikke børn og husdyr komme tæt på maskinen, mens lågen er åben.
- Børn må ikke udføre rengøring og vedligeholdelse på apparatet uden opsyn.

1.2 Generelt om sikkerhed

- Dette apparat er beregnet til husholdningsbrug eller lignende anvendelse, som f.eks.:
 - stuehuse, kantineområder i butikker, på kontorer og i andre arbejdsmiljøer.
 - af kunder på hoteller, moteller, bed & breakfast og andre miljøer af indkvarteringstypen.
- Apparatets specifikationer må ikke ændres.
- Driftsvandtrykket (minimum og maksimum) skal være mellem 0.5 (0.05) / 8 (0.8) bar (MPa)
- Overhold det maksimale antal af 12 kuverter.
- Hvis netledningen er beskadiget, skal den af sikkerhedsgrunde udskiftes af producenten, et autoriseret servicecenter eller en tekniker med tilsvarende kvalifikationer.
- Anbring bestikket i bestikkurven, så de skarpe ender vender nedad, eller læg dem i bestikskuffen i en vandret position, så de skarpe ender vender nedad.
- Lad ikke apparatet stå uden opsyn med åben luge, da nogen ved et uheld kan træde på den.

- Sluk for apparatet, og tag netstikket ud af kontakten inden nogen som helst form for vedligeholdelse.
- Undlad at bruge højtryksrensere og/eller damp til at rengøre apparatet.
- Hvis apparatet har ventilationsåbninger i bunden, må de ikke tildækkes af f.eks. et tæppe.
- Apparatet skal sluttet til vandledningsnettet ved hjælp af de nye medfølgende slangesæt. Gamle slangesæt må ikke genbruges.

2. SIKKERHEDSANVISNINGER

2.1 Installation

- Fjern al emballagen.
- Undlad at installere eller bruge et beskadiget apparat.
- Stil eller brug ikke apparatet et sted, hvor temperaturen kommer under 0 °C.
- Følg installationsvejledningen, der følger med apparatet.
- Sørg for, at apparatet er installeret under og opad stabile køkkenelementer.

2.2 Tilslutning, el



ADVARSEL!

Risiko for brand og elektrisk stød.

- Apparatet skal tilsluttes strøm m/jord, jvf. Stærkstrømsreglementet.
- Sørg for, at parametrene på typeskiltet er kompatible med de elektriske data for strømforsyningen.
- Brug altid en korrekt monteret lovlig stikkontakt.
- Brug ikke multistik-adaptere og forlængerledninger.
- Pas på, du ikke beskadiger netstikket og netledningen. Hvis der bliver behov for at udskifte netledningen, skal det udføres af vores autoriserede servicecenter.
- Sæt først netstikket i stikkontakten ved installationens afslutning. Sørg for, at der er adgang til elstikket efter installationen.

- Undgå at slukke for apparatet ved at trække i netledningen. Tag altid selve netstikket ud af kontakten.
- Apparatet er i overensstemmelse med EU-direktiverne.
- Kun for Storbritannien og Irland. Apparatet har et 13 A-netstik. Hvis det er nødvendigt at udskifte sikringen i netstikket, brug sikring: 13 amp ASTA (BS 1362).

2.3 Tilslutning, vand

- Beskadig ikke vandslangerne.
- Før du slutter til nye rør, rør, der ikke har været brugt i lang tid, hvor der er udført reparationsarbejde eller monteret nye enheder (vandmålere osv.), skal du lade vandet løbe, indtil det er klart og rent.
- Sørg for, at der ikke er synlige vandlækager under og efter første brug af apparatet.
- Tilløbsslangen har en sikkerhedsventil og en kappe med et indvendigt elkabel.

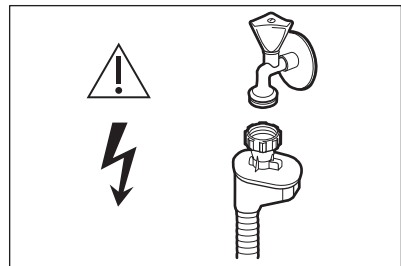

ADVARSEL!

Højspænding.

- Hvis tilløbsslangen beskadiges, skal vandhanen straks lukkes, og stikket tages ud af stikkontakten. Kontakt det autoriserede servicecenter for at få udskiftet tilløbsslangen.

2.4 Brug

- Undgå at sidde eller stå på den åbne luge.
- Opvaskemidler er farlige. Følg sikkerhedsanvisningen på vaskemidlets emballage.
- Drik og leg ikke med vandet i apparatet.
- Tag ikke opvasken ud af apparatet, før opvaskeprogrammet er slut. Der kan være nogle rester tilbage på tallerknerne.
- Der kan komme meget varm damp ud af apparatet, hvis du åbner lågen, mens programmet er i gang.
- Unlød at bruge brændbare produkter eller ting, der er fugtet med brændbare produkter, i apparatet eller i nærheden af eller på dette.

2.5 Indvendigt lys



ADVARSEL!

Fare for personskade.

- Dette apparat er udstyret med indvendig belysning, der tænder, når lågen åbnes, og slukker, når lågen lukkes.
- Lampen i dette apparatet er ikke egnet til oplysning i almindelige rum.
- Kontakt servicecenteret for at få udskiftet pæren.

2.6 Service

- Kontakt det autoriserede servicecenter for at få apparatet repareret. Vi anbefaler kun at anvende originale reservedele.
- Når du kontakter det autoriserede servicecenter, skal du sørge for at have følgende oplysninger klar, som står på typeskiltet.
Model :
PNC:
Serienummer:

2.7 Bortskaffelse



ADVARSEL!

Risiko for personskade eller kvælning.

- Tag stikket ud af kontakten.
- Klip elledningen af, og kassér den.
- Fjern lågens lås, så børn og kæledyr ikke kan blive lukket inde i apparatet.

3. PRODUKTBESKRIVELSE AF APPARATET

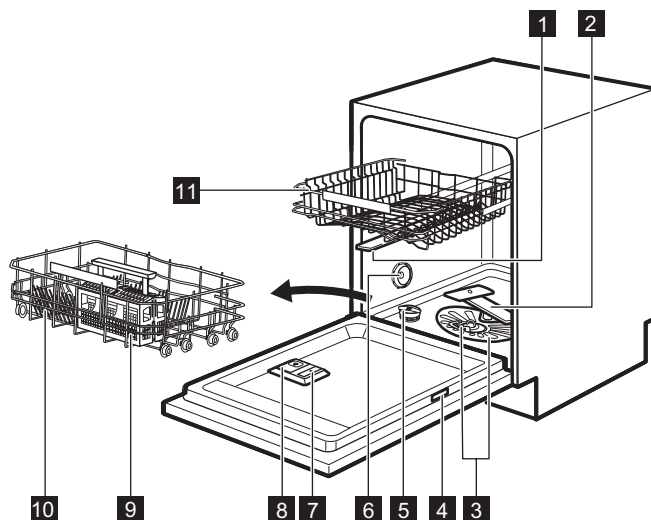

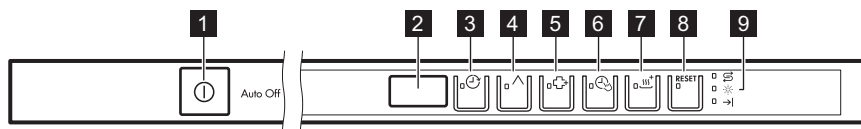

- | | | | |
|---|--------------------|----|--------------------------------|
| 1 | Mellemste spulearm | 7 | Beholder til afspændingsmiddel |
| 2 | Nederste spulearm | 8 | Beholder til vaskemiddel |
| 3 | Filtre | 9 | Bestikkurv |
| 4 | Mærkeplade | 10 | Nederste kurv |
| 5 | Saltbeholder | 11 | Øverste kurv |
| 6 | Udluftning | | |

4. BETJENINGSPANEL





- | | | | |
|---|-------------------|---|----------------|
| 1 | Til-/fra-knap | 6 | TimeSaver-knap |
| 2 | Display | 7 | XtraDry-knap |
| 3 | Delay-knap | 8 | Reset-knap |
| 4 | Program-knap | 9 | Lamper |
| 5 | ExtraHygiene-knap | | |

4.1 Lamper

Lampe	Beskrivelse
	Slut-lampe.
	Kontrollampe for skyllemiddel. Er altid slukket, når programmet er i gang.
	Kontrollampe for salt. Er altid slukket, når programmet er i gang.

5. PROGRAMMER

Program	Grad af snavs Fyldningens art	Programtrin	Tilvalg
P1 ECO 1)	<ul style="list-style-type: none"> • Normalt snavset • Service og bestik 	<ul style="list-style-type: none"> • Forskyl • Opvask 50 °C • Skylninger • Affugtning 	<ul style="list-style-type: none"> • ExtraHygiene • TimeSaver • XtraDry
P2 AUTO SENSE 2)	<ul style="list-style-type: none"> • Alt • Service, bestik, kogegrej 	<ul style="list-style-type: none"> • Forskyl • Opvask fra 45 °C til 70 °C • Skylninger • Affugtning 	<ul style="list-style-type: none"> • ExtraHygiene • XtraDry
P3 	<ul style="list-style-type: none"> • Meget snavset • Service, bestik, kogegrej 	<ul style="list-style-type: none"> • Forskyl • Opvask 70 °C • Skylninger • Affugtning 	<ul style="list-style-type: none"> • TimeSaver • XtraDry
P5 	<ul style="list-style-type: none"> • Normalt eller let snavset • Finere porcelæn og glas 	<ul style="list-style-type: none"> • Opvask 45 °C • Skylninger • Affugtning 	<ul style="list-style-type: none"> • XtraDry
P4 30 MIN 3)	<ul style="list-style-type: none"> • Frisk snavset • Service og bestik 	<ul style="list-style-type: none"> • Opvask 60 °C eller 65 °C • Skylninger 	<ul style="list-style-type: none"> • ExtraHygiene • XtraDry
P7  4)	<ul style="list-style-type: none"> • Alt 	<ul style="list-style-type: none"> • Forskyl 	

Program	Grad af snavs fyldningens art	Programtrin	Tilvalg
P6 SILENT 5)	<ul style="list-style-type: none"> • Normalt snavsset • Service og bestik 	<ul style="list-style-type: none"> • Forskyl • Opvask 50 °C • Skylninger • Affugtning 	<ul style="list-style-type: none"> • XtraDry

1) Med dette program får du det mest effektive vand- og energiforbrug til service og bestik med normalt snavs. Dette er standardprogrammet, som anvendes til test.



2) Apparatet registrerer graden af snavs og mængden af genstande i kurvene. Temperaturen, mængden af vand, energiforbruget og programtiden justeres automatisk.

3) Med dette program kan du vaske en halv opvask med frisk snavs. Det giver gode opvaskeresultater på kort tid.

4) Med dette program kan du hurtigt skylle service for at forhindre, at madrester sætter sig godt fast på det, og at der dannes lugte i apparatet. Brug ikke opvaskemiddel til dette program.

5) Dette er det mest lydsvage program. Pumpen arbejder ved meget lav hastighed for at nedsætte støjniveauet. Programtiden er lang på grund af den lave hastighed.

5.1 Forbrugsværdier

Program ¹⁾	Vand (l)	Energi (kWh)	Duration (min.)
P1 ECO	9.9	0.818	239
P2 AUTO SENSE	7 - 12	0.6 - 1.4	50 - 163
P3 	12.5 - 14.5	1.4 - 1.7	175 - 190
P5 	10 - 12	0.9 - 1.0	70 - 80
P4 30 MIN	10	0.7	30
P7 	4	0.1	14
P6 SILENT	8 - 10	1.1 - 1.2	225 - 235

1) Forbrugsværdierne kan variere alt efter vandtemperatur og -tryk, udsving i netspænding, tilvalg og opvaskens størrelse.

5.2 Oplysninger til testinstitutter

For alle nødvendige oplysninger til test, send en e-mail til:

info.test@dishwasher-production.com

Skriv produktnummeret (PNC) ned, som findes på mærkepladen.

6. INDSTILLINGER

6.1 Tilstand for programvalg og brugertilstand

Når et apparat står i tilstanden for programvalg, er det muligt at indstille et program og at åbne brugertilstanden.

Tilgængelige indstillinger i brugertilstanden:

- Niveaue af blødgøringsanlægget i henhold til vandets hårdhed.
- Aktivering eller deaktivering af lyssignalet for programslut.
- Aktivering eller deaktivering af meddelelse om tom beholder til afspændingsmiddel.
- Niveaue af afspændingsmiddel i henhold til den påkrævede dosis.
- Aktivering eller deaktivering af AirDry.

Da apparatet lagrer de gemte indstillinger, er det ikke nødvendigt at konfigurere det inden hver cyklus.

Sådan indstiller du tilstanden for programvalg

Apparatet er i tilstanden for programvalg, når displayet viser programnummeret **P1**.

Vandets hårdhed

Tyske grader (°dH)	Franske grader (°fH)	mmol/l	Clarke-grader	Blødgøringsanlæggets niveau
47 - 50	84 - 90	8.4 - 9.0	58 - 63	10
43 - 46	76 - 83	7.6 - 8.3	53 - 57	9
37 - 42	65 - 75	6.5 - 7.5	46 - 52	8
29 - 36	51 - 64	5.1 - 6.4	36 - 45	7
23 - 28	40 - 50	4.0 - 5.0	28 - 35	6
19 - 22	33 - 39	3.3 - 3.9	23 - 27	5 1)
15 - 18	26 - 32	2.6 - 3.2	18 - 22	4
11 - 14	19 - 25	1.9 - 2.5	13 - 17	3
4 - 10	7 - 18	0.7 - 1.8	5 - 12	2

Efter aktivering er apparatet som standard i programvalgtilstand. Hvis ikke, kan du indstille programvalgtilstanden på følgende måde:

Tryk på **Reset** og hold den nede, indtil apparatet er i tilstanden for programvalg.

6.2 Blødgøringsanlæg

Blødgøringsanlægget fjerner mineraler fra vandforsyningen, som ellers kan have en skadelig virkning på opvaskeresultaterne og på apparatet.

Jo højere indholdet af disse mineraler er, desto hårdere er vandet. Vandets hårdhedsgrad måles i modsvarende skalaer.

Blødgøringsanlægget skal indstilles efter det lokale vands hårdhedsgrad. Oplysning om vandets hårdhedsgrad fås hos det lokale vandværk. Det er vigtigt at vælge det rette niveau for blødgøringsanlægget for at sikre gode vaskeresultater.

Tyske grader (°dH)	Franske grader (°fH)	mmol/l	Clarke-grader	Blødgøringsanlæggets niveau
<4	<7	<0.7	< 5	1 2)

1) Fabriksindstilling.

2) Brug ikke salt på dette niveau.

Uanset om du bruger almindeligt opvaskemiddel eller multitabs (med eller uden salt), bør du indstille den rette vandhårdhedsgrad for at holde saltpåfyldningslampen aktiv.



Multitabs med salt er ikke tilstrækkeligt effektive til at blødgøre hårdt vand.

Sådan indstilles blødgøringsanlægget

Apparatet skal være i programvalgstilstand.

1. Indstil brugertilstanden ved at trykke samtidigt på og , og hold dem nede, indtil kontrollamperne , , , og blinker, og displayet er tomt.
2. Tryk på .
 - Kontrollamperne for , , og er slukket.
 - Lampen blinker stadigvæk.
 - Displayet viser den aktuelle indstilling: f.eks. **5 L** = niveau 5.
3. Tryk gentagne gange på for at ændre indstillingen.
4. Tryk på tænd-/sluk-knappen for at bekræfte indstillingen.

6.3 Beholderen til afspændingsmiddel

Afspændingsmiddel hjælper med at tørre tallerkener og fade, uden at de får pletter og striber.

Der frigøres automatisk afspændingsmiddel under den varme skyllefase.

Det er muligt at indstille den frigjorte mængde afspændingsmiddel mellem

niveau 1 (min. mængde) og niveau 6 (maks. mængde). Niveau 0 deaktiverer beholderen til afspændingsmiddel, og der frigøres intet afspændingsmiddel.

Fabriksindstilling: Niveau 4.

Sådan indstilles niveauet af afspændingsmiddel

Apparatet skal være i programvalgstilstand.

1. Du skifter til brugerfunktion ved at trykke på og holde og nede, indtil kontrollamperne , , , og begynder at blinke, og displayet er tomt.
2. Tryk på .
 - Kontrollamperne for , , og er slukket.
 - Kontrollampen bliver ved med at blinke.
 - Displayet viser den aktuelle indstilling: f.eks. **4A** = niveau 4.
 - Niveauerne af afspændingsmiddel er fra 0A til 6A, hvor niveauet 0A betyder, at der ikke bruges afspændingsmiddel.
3. Tryk gentagne gange på for at ændre indstillingen.
4. Tryk på tænd/sluk for at bekræfte indstillingen.

6.4 Meddelelse om manglende afspændingsmiddel

Afspændingsmiddel hjælper med at tørre tallerkener og fade, uden at de får pletter og striber.

Der frigøres automatisk afspændingsmiddel under den varme skyllefase.

Når afspændingsmiddelbeholderen er tom, tændes indikatoren for afspændingsmiddel for at meddele, at der skal påfyldes afspændingsmiddel. Hvis tørreresultaterne er tilfredsstillende med kun brug af multitabs, er det muligt at deaktivere notifikationen for påfyldning af afspændingsmiddel. Brug dog altid afspændingsmiddel for at opnå den bedste tørring.

Hvis du bruger standardopvaskemiddel eller multitabs uden afspændingsmiddel, skal du aktivere meddelelsen for at holde indikatoren for påfyldning af afspændingsmiddel aktiv.

Sådan deaktiveres meddelelsen om manglende afspændingsmiddel

Apparatet skal være i programvalgstilstand.

1. Du skifter til brugerfunktion ved at trykke på og holde \wedge og \oplus nede, indtil kontrollamperne \odot , \wedge , \oplus , \odot og III^+ begynder at blinke, og displayet er tomt.
2. Tryk på \wedge .
 - Kontrollamperne for \odot , \oplus , \odot og III^+ er slukket.
 - Lampen \wedge blinker stadigvæk.
 - Displayet viser den aktuelle indstilling: $i d$ = meddelelse om intet afspændingsmiddel aktiveres (fabriksindstilling).
3. Tryk på \wedge for at ændre indstilling. $\square d$ = meddelelse om tom beholder til afspændingsmiddel deaktiveres.
4. Tryk på tænd/sluk for at bekræfte indstillingen.

6.5 Akustiske signaler

Der udsendes lydssignaler, når der opstår en fejl i apparatet. Lydssignalerne kan ikke slås fra.

Der lyder også et lydssignal, når programmet er slut. Dette lydssignal er deaktiveret som standard, men det kan aktiveres.

Sådan aktiveres lydssignalet for programslut

Apparatet skal være i programvalgstilstand.

1. For at åbne brugertilstanden skal du trykke på \wedge og \oplus og holde dem nede samtidigt, indtil lamperne \odot , \wedge , \oplus , \odot og III^+ blinker, og displayet bliver tomt.
2. Tryk på \odot .
 - Kontrollamperne for \odot , \wedge , \oplus og III^+ er slukket.
 - Lampen \odot blinker stadigvæk.
 - Displayet viser den aktuelle indstilling: $\square b$ = Akustisk signal slukket.
3. Tryk på \odot for at ændre indstilling. $i b$ = Akustisk signal tændt.
4. Tryk på tænd/sluk for at bekræfte indstillingen.

6.6 AirDry

AirDry forbedrer tørreresultaterne med mindre energiforbrug.

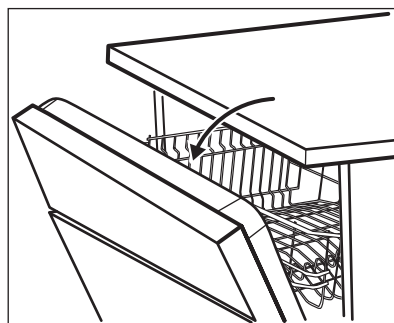

Mens tørrefasen er i gang, åbner en enhed apparatets låge. Lågen står på klem.



FORSIGTIG!

Forsøg ikke at lukke apparatets låge inden for 2 minutter efter automatisk åbning. Det kan skade apparatet.

**FORSIGTIG!**

Hvis der er børn til stede, kan AirDry-systemet deaktiveres, hvis du vil holde lågen lukket ved programslut.

AirDry aktiveres automatisk med alle programmer undtagen

Der henvises til funktionen XtraDry eller at aktivere AirDry for at forbedre tørreevnen.

Sådan deaktiveres AirDry

Apparatet skal være i programvalgstilstand.

1. Du skifter til brugerfunktion ved at trykke på og holde og nede, indtil kontrollamperne , , , og begynder at blinke, og displayet er tomt.
2. Tryk på .
 - Kontrollamperne for , , og er slukket.
 - Lampen blinker stadigvæk.
 - Displayet viser den aktuelle indstilling: = AirDry aktiveret.
3. Tryk på for at ændre indstillingen: = AirDry deaktiveret.
4. Tryk på tænd/sluk for at bekræfte indstillingen.

7. TILVALGSFUNKTIONER

De ønskede tilvalg skal slås til hver gang, inden du starter et program. Dette tilvalg kan ikke slås til eller fra, mens et program er i gang.



Ikke alle tilvalg er kompatible med hinanden. Hvis du har valgt tilvalg, som ikke er kompatible, deaktiverer apparatet automatisk et eller flere af dem. Det er kun lamperne for de tilvalg, der stadigvæk er aktive, som forbliver tændt.

7.1 XtraDry

Aktivér denne funktion, når du ønsker at forbedre tørringen. Når denne funktion anvendes, kan varigheden af visse programmer, vandforbruget og den sidste skylletemperatur påvirkes.

Funktionen XtraDry er en permanent funktion til alle andre programmer end **ECO** og er ikke nødvendig at vælge ved hvert program.

Hver gang **ECO** aktiveres, slukkes funktionen XtraDry og er ikke nødvendig

at vælge manuelt. I andre programmer er indstillingen af XtraDry permanent og anvendes automatisk i de næste programmer. Konfigurationen kan ændres når som helst.

Aktivering af XtraDry-funktionen deaktiverer TimeSaver.

Sådan aktiveres XtraDry

Tryk på . Den tilhørende lampe tændes. Hvis funktionen ikke gælder for programmet, vises den relaterede kontrollampe ikke, eller den blinker hurtigt nogle få sekunder og slukkes derefter. Displayet viser den opdaterede programvarighed.

7.2 TimeSaver

TimeSaver gør det muligt at reducere det valgte programs tid.

Den samlede programvarighed mindskes med ca. 50 %.

Vaskeresultaterne er de samme som for den normale programvarighed. Tørreresultaterne forringes muligvis.

Dette tilvalg øger trykket og vandtemperaturen. Vaske- og tørrefaserne er kortere.

TimeSaver er frakoblet som standard, men det kan aktiveres manuelt. Denne funktion kan ikke kombineres med XtraDry samtidigt.

Sådan aktiveres TimeSaver

Tryk på , den tilknyttede lampe tændes.
Hvis tilvalget ikke gælder for programmet, tændes den relaterede lampe ikke, eller den blinker hurtigt nogle få sekunder og slukkes derefter. Displayet viser den opdaterede programvarighed.

7.3 ExtraHygiene

Denne funktion giver bedre hygiejneresultater, fordi det holder

temperaturen på 70 °C i mindst 10 minutter under den sidste skylning.

Sådan aktiveres ExtraHygiene

Tryk på , den tilknyttede lampe tændes.
Hvis tilvalget ikke gælder for programmet, tændes den relaterede lampe ikke, eller den blinker hurtigt nogle få sekunder og slukkes derefter. Displayet viser den opdaterede programvarighed.

8. FØR FØRSTE ANVENDELSE

1. Sørg for, at blødgøringsanlæggets aktuelle niveau svarer til vandforsyningsens hårdhed. Hvis ikke, bør du justere niveauet for blødgøringsanlægget.
2. Fyld saltbeholderen.
3. Fyld beholderen til afspændingsmiddel.
4. Åbn for vandhanen.
5. Start et program for at fjerne evt. rester fra fabrikationen, der stadigvæk kan befinde sig i apparatet. Brug ikke opvaskemiddel, og fyld ikke noget i kurvene.

Efter du har startet et program, kan det tage op til 5 minutter, før apparatet har opladet resinen i blødgøringsanlægget. Det ser ud til, at maskinen ikke virker. Opvaskefasen starter først, når denne procedure er afsluttet. Proceduren gentages periodisk.

8.1 Saltbeholderen



FORSIGTIG!

Brug kun salt beregnet til opvaskemaskiner.

Saltet bruges til at gøre blødgøringsanlægget klar til drift og til at sikre gode opvaske resultater i den daglige brug.

Sådan fyldes saltbeholderen

1. Drej hættten på saltbeholderen mod uret, og fjern den.
2. Hæld en liter vand i saltbeholderen (kun første gang).
3. Fyld saltbeholderen op med filtersalt.

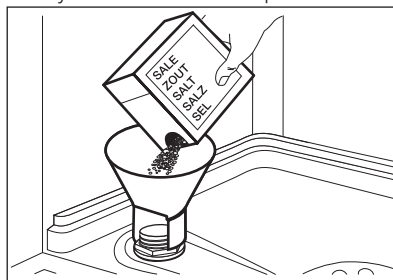

4. Fjern saltet rundt om saltbeholderens åbning.



5. Drej hættten på saltbeholderen med uret for at lukke saltbeholderen.

**FORSIGTIG!**

Der kan løbe vand og salt ud af saltbeholderen, når du fylder den. Start øjeblikkeligt et program, efter du har fyldt saltbeholderen, for at forhindre korrosion.

8.2 Sådan fyldes beholderen til afspændingsmiddel

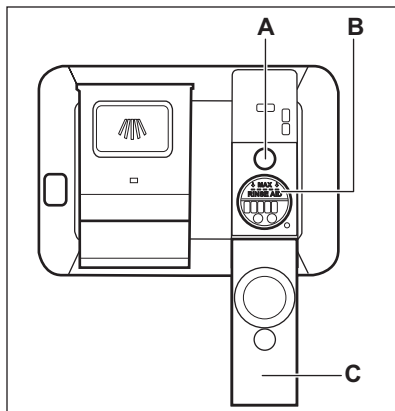
**FORSIGTIG!**

Brug kun afspændingsmiddel beregnet til opvaskemaskiner.

1. Åbn låget (C).
2. Fyld beholderen (B), indtil afspændingsmidlet når mærket "MAX".
3. Tør spildt afspændingsmiddel op med en sugende klud, så der ikke dannes for meget skum.
4. Luk lågen. Sørg for, at låget låses på plads.



Påfyld afspændingsmiddel i beholderen til afspændingsmiddel, når indikatorvinduet (A) bliver gennemsigtigt.



Hvis du bruger multitabs, og tørringen er tilfredsstillende, kan angivelsen af påfyldning af afspændingsmiddel frakobles.

Vi anbefaler altid at bruge afspændingsmiddel for at få en bedre tørring, også kombineret med multitabs, der indeholder afspændingsmiddel.

9. DAGLIG BRUG

1. Åbn vandhanen.
2. Tryk på tænd-/sluk-knappen for at aktivere apparatet.
Se efter, at apparatet står i tilstanden for programvalg.
 - Påfyld saltbeholderen, hvis lampen for salt er tændt.
 - Fyld beholderen til afspændingsmiddel, hvis lampen for afspændingsmiddel lyser.
3. Fyld kurvene.
4. Påfyld opvaskemiddel.
5. Vælg og start det rette program til opvaskens art og graden af snavs.

9.1 Brug af opvaskemiddel

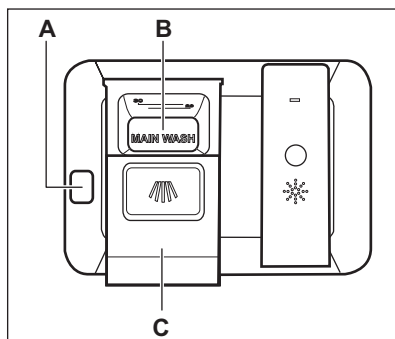

**FORSIGTIG!**

Brug kun opvaskemiddel beregnet til opvaskemaskiner.

1. Tryk på udløserknappen (A) for at åbne låget (C).
2. Fyld opvaskemiddel i form af pulver eller tabletter i rummet til opvaskemiddel (B).
3. Hvis opvaskeprogrammet har et trin med forvask, anbringes en lille mængde opvaskemiddel på den inderste del af apparatets låge.
4. Luk lågen. Sørg for, at låget låses på plads.

9.2 Indstilling og start af et program

Auto Off-funktionen

Denne funktion mindsker energiforbruget ved automatisk at slukke for apparatet, når det ikke er i drift.

Funktion går i gang:

- 5 minutter efter programmets afslutning.
- Efter 5 minutter, hvis programmet ikke er gået i gang.

Starte et program

1. Hold apparatets låge på klem.
2. Tryk på tænd-/sluk-knappen for at aktivere apparatet. Se efter, at apparatet står i tilstanden for programvalg.
3. Tryk gentagne gange på , indtil displayet viser nummeret på det program, du ønsker at starte. Displayet viser programnummeret i ca. 3 sekunder og viser derefter programmets varighed.
4. Indstil de relevante tilvalg.
5. Luk apparatets låge for at starte programmet.

Start af et program med senere start

1. Indstil et program.

2. Tryk på  en eller flere gange, indtil displayet viser den ønskede udskydelse (fra 1-24 timer). Lampen for senere start begynder at lyse.

3. Luk apparatets låge for at starte nedtællingen.

Mens en nedtælling er i gang, kan den udskudte tid øges, men valget af program og tilvalg kan ikke ændres. Når nedtællingen er slut, starter programmet.

Åbning af lågen, mens apparatet er i gang

Hvis du åbner lågen, mens et program er i gang, stopper apparatet. Det kan påvirke energiforbruget og programmets varighed. Når lågen lukkes igen, fortsætter apparatet fra det sted, hvor det blev afbrudt.



Hvis lågen er åben i mere end 30 sekunder under tørrefasen, afsluttes det igangværende program. Dette sker ikke, hvis lågen åbnes af AirDry.

**FORSIGTIG!**

Forsøg ikke at lukke apparatets låge inden for 2 minutter, efter AirDry åbner den automatisk, da dette kan forårsage skader på apparatet. Hvis lågen bagefter lukkes i yderligere 3 minutter, afsluttes det igangværende program.

Annullering af den senere start, mens nedtællingen er i gang

Når du annullerer udskudt start, skal du indstille programmet og tilvalgene igen.

Tryk på **Reset** og hold den nede, indtil apparatet er i tilstanden for programvalg.

Annullering af program

Tryk på **Reset** og hold den nede, indtil apparatet er i tilstanden for programvalg.

Sørg for, at der er opvaskemiddel i beholderen til opvaskemiddel, inden der startes et nyt program.

Program slut

Når programmet er afsluttet, og du åbner lågen, slukkes apparatet automatisk.

Luk for vandhanen.

10. RÅD OG TIPS

10.1 Generel

Følgende tips vil sikre optimale rengørings- og tørreresultater i den daglige brug samt hjælpe med at beskytte miljøet.

- Bortskaf madrester fra servicet sammen med køkkenaffaldet.
- Forskyl ikke service i hånden. Når det er nødvendigt, kan du bruge programmet til forskyl (hvis tilgængeligt) eller vælge et program med en forskylningsfase.
- Brug altid hele kurveområdet.
- Når du fylder apparatet, skal du sikre dig, at alt servicet kan nås fuldstændigt og vaskes af det vand, der kommer ud af spulearmdyserne. Sørg for, at genstandene ikke rører eller dækker hinanden.
- Du kan bruge opvaskemiddel, afspændingsmiddel og salt separat, eller du kan bruge multitabs (f.eks. "3-i-1", "4-i-1", "Alt-i-1"). Følg vejledningen på pakken.
- Vælg programmet alt efter typen af opvask og graden af snavs. Med programmet ECO får du den mest effektive brug af vand og energiforbrug til service og bestik med normalt snavs.

10.2 Brug af salt, afspændingsmiddel og opvaskemiddel

- Brug kun salt, afspændingsmiddel og opvaskemiddel til opvaskemaskine. Andre produkter kan beskadige apparatet.
- I områder med hårdt og meget hårdt vand anbefaler vi at bruge almindeligt opvaskemiddel (pulver, gelé, tabletter

uden ekstra midler), afspændingsmiddel og salt separat for at opnå optimale rengørings- og tørreresultater.

- Kør apparatet mindst én gang om måneden med brug af det rengøringsmiddel, der er beregnet specifikt til dette formål.
- Opvasketabletter opløses ikke helt ved korte programmer. Det anbefales, at du benytter opvasketabletterne til lange programmer for at undgå rester af opvaskemidler på bordservicet.
- Brug ikke mere end den angivne mængde opvaskemiddel. Se anvisningerne på opvaskemidlets emballage.

10.3 Gør følgende, hvis du ønsker at holde op med at bruge multitabletter

Gør følgende, inden du starter med at bruge separat opvaskemiddel, salt og afspændingsmiddel.

1. Indstil det højeste niveau for blødgøringsanlæg.
2. Sørg for, at saltbeholderen og beholderen til afspændingsmiddel er fuld.
3. Start det korteste program med en skyllefase. Tilsæt ikke opvaskemiddel, og fyld ikke noget i kurvene.
4. Justér blødgøringsanlægget til det lokale vands hårdhedsgrad, når programmet er slut.
5. Justér doseringen af afspændingsmiddel.
6. Aktivér meddelelse om tom beholder til afspændingsmiddel.

10.4 Fyldning af kurvene

- Brug kun apparatet til at vaske genstande, som kan vaskes i opvaskemaskine.
- Kom ikke genstande af træ, horn, aluminium, tin og kobber i opvaskemaskinen.
- Anbring ikke ting i opvaskemaskinen, som kan opsuge vand (svampe, klude).
- Bortskaf madrester fra servicet sammen med køkkenaffaldet.
- Blødgør tiloversbleven brændt mad på disse ting.
- Stil hule ting (f.eks. kopper, glas og gryder) med åbningen nedad.
- Sørg for, at glas ikke rører andre glas.
- Læg bestik og små ting i bestikkurven.
- Læg de lette ting i øverste kurv. Sørg for, at tingene ikke kan flytte sig.
- Sørg for, at spulearmene kan bevæge sig frit, før du starter et opvaskeprogram.

10.5 Før programmet startes

Kontroller, at:

- Filtrene er rene og korrekt sat i.
- Hætten til saltbeholderen er spændt.
- Spulearmene ikke er tilstoppet.
- Der er filtersalt og afspændingsmiddel (medmindre du bruger multitabletter).
- Genstandene er lagt korrekt i kurvene.
- Det valgte program passer til opvaskens art og graden af snavs.
- Der anvendes den rette mængde opvaskemiddel.

10.6 Tømning af kurvene

1. Lad servicet køle af, før du tager det ud af maskinen. Varme genstande beskadiges nemt.
2. Tøm først nederste kurv og derefter øverste kurv.



Ved programslut kan der stadigvæk være vand tilbage på siderne af apparatet og på lågen.

11. VEDLIGEHOLDELSE OG RENGØRING



ADVARSEL!

Sluk for apparatet, og tag stikket ud af kontakten inden vedligeholdelse.



Tilsmudsede filtre og tilstoppede spulearme forringer vaskeresultaterne. Kontrollér dem jævnligt og rengør dem, om nødvendigt.

11.1 Rengøring af filtre

Filtersystemet består af 3 dele.

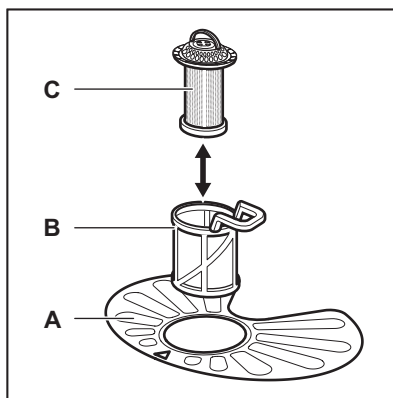

1. Drej filteret (B) mod uret, og tag det ud.

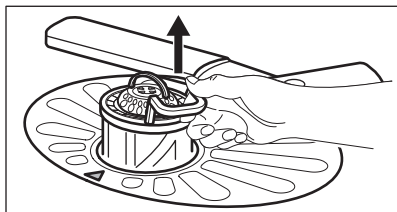
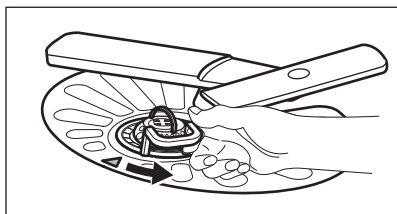

2. Tag filteret (C) ud af filteret (B).
3. Tag det flade filter (A) ud.

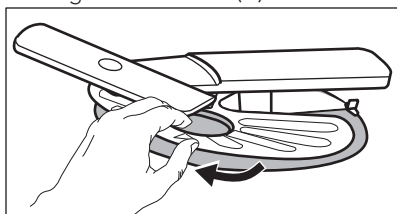

4. Skyl filtrene.

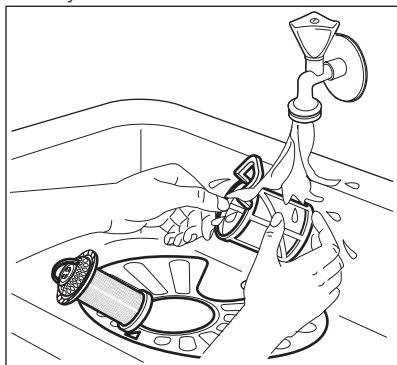

5. Sørg for, at der ikke er madrester eller snavs i eller omkring bundkarets kant.
6. Sæt det flade filter (A) på plads. Sørg for, at det sidder korrekt fast under de 2 skinner.

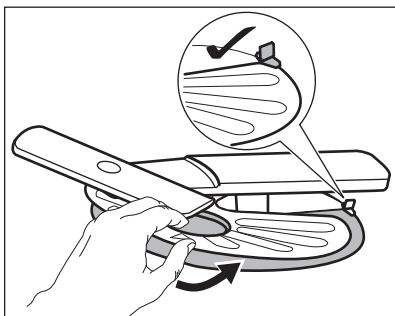

7. Saml filtrene (B) og (C).
8. Sæt filteret (B) på plads i det flade filter (A). Drej det med uret, indtil det klikker på plads.

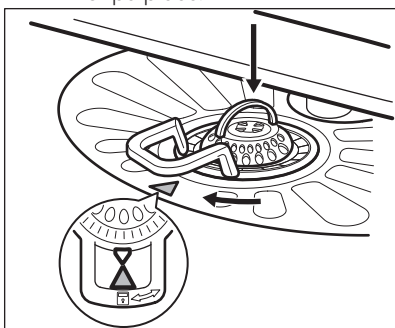

FORSIGTIG!

Hvis filtrene sidder forkert, kan det give dårlige opvaskeresultater og beskadige apparatet.

11.2 Rengøring af den øverste spulearm

Vi anbefaler, at du regelmæssigt rengør den øverste spulearm for at undgå, at snavs stopper hullerne til.

Tilstoppede huller kan resultere i utilfredsstillende opvaskeresultater.

1. Træk den øverste kurv ud.
2. For at koble spulearmen fra kurven skal du trykke spulearmen opad i den retning, som angives af den nederste pil, og samtidigt dreje den med uret.

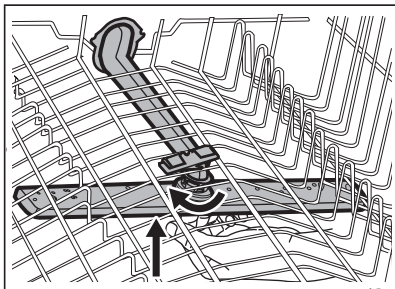

3. Skyl spulearmen under rindende vand. Brug et tyndt og spidst redskab, som f.eks. en tandstikker, til at fjerne partikler af snavs fra hullerne.

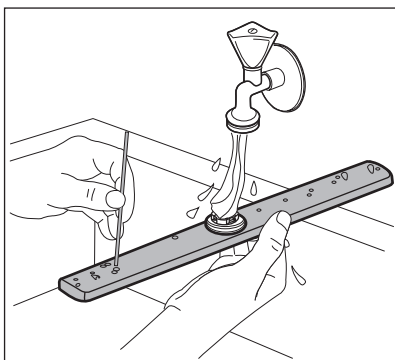

4. For at koble spulearmen tilbage på kurven skal du trykke spulearmen opad i den retning, som angives af den nederste pil, og samtidigt dreje den mod uret, indtil den klikker på plads.

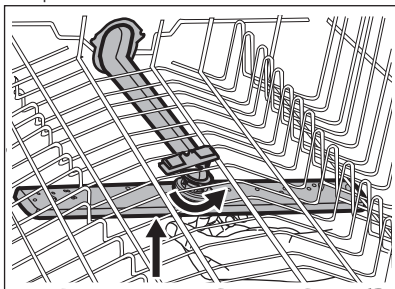

11.3 Udvendig rengøring

- Rengør apparatet med en fugtig, blød klud.
- Brug kun et neutralt rengøringsmiddel.
- Brug ikke slibende midler, skuresvampe eller opløsningsmidler.

11.4 Indvendig rengøring

- Rengør apparatet omhyggeligt, herunder lågens gummipakning, med en blød og fugtig klud.
- Hvis du regelmæssigt bruger programmer af kort varighed, kan disse efterlade ophobninger af fedt og kalk i apparatet. For at forhindre dette anbefaler vi, at du kører programmer af lang varighed mindst 2 gange om måneden.
- For at bevare dit apparats ydeevne bedst muligt anbefaler vi at bruge et rengøringsprodukt, der er beregnet til opvaskemaskiner (mindst én gang om måneden). Følg anvisningerne på produktets emballage omhyggeligt.

12. FEJLFINDING

Kontroller, om du kan løse problemet selv ved hjælp af informationen i tabellen, eller kontakt et autoriseret

servicecenter, hvis apparatet ikke starter, eller hvis det stopper under drift.

**ADVARSEL!**

Reparationer, der ikke udføres korrekt, kan resultere i alvorlig risiko for brugerens sikkerhed. Eventuelle reparationer skal udføres af kvalificeret personale.

Ved visse fejlfunktioner viser displayet en alarmkode.

Størstedelen af de problemer, der kan opstå, kan løses, uden at det er nødvendigt at kontakte et autoriseret servicecenter.

Problem og alarmkode	Mulig årsag og løsning
Du kan ikke tænde for apparatet.	<ul style="list-style-type: none"> • Kontrollér, at netstikket er sat rigtigt i stikkontakten. • Kontrollér, at der ikke er sprunget en sikring i sikringsdåsen.
Programmet starter ikke.	<ul style="list-style-type: none"> • Kontrollér, at apparatets låge er lukket. • Hvis den udskudte start er indstillet, kan du annullere indstillingen eller vente på, at nedtællingen er færdig. • Apparatet er ved at gøre blødgøringsanlægget klar til drift. Det kan tage ca. 5 minutter.
Apparatet fyldes ikke med vand. Displayet viser <i>10</i> .	<ul style="list-style-type: none"> • Kontrollér, at der åbnet for vandhanen. • Kontrollér, at vandtrykket ikke er for lavt. Kontakt dit lokale vandværk for at få disse oplysninger. • Kontrollér, at vandhanen ikke er tilstoppet. • Sørg for, at filteret i tilløbsslangen ikke er tilstoppet. • Kontrollér, at tilløbsslangen ikke er knækket eller bøjet.
Apparatet tømmer ikke vandet ud. Displayet viser <i>20</i> .	<ul style="list-style-type: none"> • Kontrollér, at vandlåsen ikke er tilstoppet. • Sørg for, at filteret i afløbsslangen ikke er tilstoppet. • Kontrollér, at det indvendige filtersystem ikke er tilstoppet. • Kontrollér, at afløbsslangen ikke er knækket eller bøjet.
Overløbssikringen er blevet udløst. Displayet viser <i>30</i> .	<ul style="list-style-type: none"> • Luk for vandhanen, og kontakt et autoriseret servicecenter.
Apparatet stopper og starter flere gange under drift.	<ul style="list-style-type: none"> • Det er normalt. Det giver optimale rengøringsresultater og energibesparelser.
Programmet varer for længe.	<ul style="list-style-type: none"> • Vælg funktionen TimeSaver for at afkorte programtiden. • Hvis funktionen for udskudt start er indstillet, kan du annullere indstillingen for udskydelse eller vente på, at nedtællingen er færdig.
Den resterende tid på displayet øges og springer næsten hen til slutningen af programtiden.	<ul style="list-style-type: none"> • Dette er ikke en fejl. Apparatet fungerer korrekt.

Problem og alarmkode	Mulig årsag og løsning
Lille lækage fra apparatets låge.	<ul style="list-style-type: none"> • Apparatet er ikke i vater. Løsn eller stram de justerbare ben (hvis relevant). • Apparatets låge står ikke centralt på karret. Indstil det bageste ben (hvis relevant).
Apparatets låge er svær at lukke.	<ul style="list-style-type: none"> • Apparatet er ikke i vater. Løsn eller stram de justerbare ben (hvis relevant). • Dele af bordservicet stikker ud fra kurvene.
Raslende/bankende lyde indvendigt fra apparatet.	<ul style="list-style-type: none"> • Bordservicet ligger ikke ordentligt i kurvene. Se brochuren til fyldning af kurve. • Sørg for, at spulearmene kan rotere frit.
Apparatet udløser afbryderen.	<ul style="list-style-type: none"> • Strømstyrken er utilstrækkelig til at forsyne alle anvendte apparater samtidigt. Kontrollér kontaktstrømstyrken og målerens kapacitet eller sluk for et af de anvendte apparater. • Intern elektrisk fejl i apparatet. Kontakt et autoriseret servicecenter.

 Se "**Før ibrugtagning**", "**Daglig brug**" eller "**Råd**" for andre mulige årsager.

et autoriseret servicecenter, hvis problemet opstår igen.

Kontakt et autoriseret servicecenter i forbindelse med alarmkoder, der ikke er beskrevet i tabellen.

Når du har kontrolleret apparatet, skal du slukke og tænde for apparatet. Kontakt

12.1 Opvaske- og tørringsresultaterne er utilfredsstillende

Fejl	Mulig årsag og løsning
Dårlig opvask.	<ul style="list-style-type: none"> • Se "Daglig brug", "Nyttige råd" og brochuren til fyldning af kurv. • Brug mere intensive opvaskeprogrammer. • Rengør spulearmens dyser og filter. Se "Vedligeholdelse og rengøring".
Dårlig tørring.	<ul style="list-style-type: none"> • Bordservice har været efterladt for længe i et lukket apparat. • Der er intet afspændingsmiddel, eller der er ikke blevet doseret nok afspændingsmiddel. Indstil beholderen til afspændingsmiddel til et højere niveau. • Det kan være nødvendigt at tørre plastikgenstande med et viskestykke. • Aktivér tilvalget XtraDry og indstil AirDry for at opnå den bedste tørring. • Vi anbefaler altid at bruge afspændingsmiddel, selv sammen med multitabletter.

Fejl	Mulig årsag og løsning
Der er hvidlige striber eller en blålig belægning på glas og service.	<ul style="list-style-type: none"> • Der er for meget afspændingsmiddel. Sæt afspændingsmiddelniveauet til et lavere niveau. • Der er for meget opvaskemiddel.
Der er pletter og tørre vanddråber på glas og tallerkener.	<ul style="list-style-type: none"> • Der er for lidt afspændingsmiddel. Sæt afspændingsmiddelniveauet til et højere niveau. • Det kan skyldes kvaliteten af afspændingsmidlet.
Tallerkenerne er våde.	<ul style="list-style-type: none"> • Aktivér tilvalget XtraDry og indstil AirDry for at opnå den bedste tørring. • Programmet har ikke en tørrefase eller har en tørrefase med lav temperatur. • Beholderen til afspændingsmiddel er tom. • Det kan skyldes kvaliteten af afspændingsmidlet. • Det kan skyldes kvaliteten af multitabletterne. Prøv et andet mærke eller aktiver beholderen til afspændingsmidlet og brug afspændingsmidlet sammen med multitabletterne.
Apparatets inderside er våd.	<ul style="list-style-type: none"> • Dette er ikke en fejl i apparatet. Det forårsages af fugten i luften, som kondenserer på væggene.
Usædvanlig skum under opvask.	<ul style="list-style-type: none"> • Brug kun opvaskemidlet til opvaskemaskiner. • Der er en lækage i beholderen til afspændingsmiddel. Kontakt et autoriseret servicecenter.
Spor af rust på bestik.	<ul style="list-style-type: none"> • Der er for meget salt i det vand, der bruges til opvask. Se "Blødgøringsanlægget". • Bestik af sølv og rustfrit stål blev anbragt sammen. Undgå at placere genstande af sølv og rustfrit stål i nærheden af hinanden.
Der er rester af opvaskemiddel i beholderen i slutningen af programmet.	<ul style="list-style-type: none"> • Opvasketabsen sad fast i beholderen og blev derfor ikke vasket helt væk af vand. • Vand kan ikke vaske opvaskemiddel væk fra beholderen. Sørg for, at spulearmen ikke er blokeret eller tilstoppet. • Sørg for, at genstandene i kurvene ikke forhindrer låget på beholderen til opvaskemiddel i at blive åbnet.
Lugte i apparatet.	<ul style="list-style-type: none"> • Se "Indvendig rengøring".

Fejl	Mulig årsag og løsning
Kalkaflejringer på bordservice, på karret og på lågens inderside.	<ul style="list-style-type: none"> • Saltniveauet er lavt, kontroller påfyldningslampen. • Hætten til saltbeholderen er løs. • Vandet fra hanen er hårdt. Se "Blødgøringsanlægget". • Selv hvis du bruger multitabs, bør du bruge salt og indstille regeneration af blødgøringsanlægget. Se "Blødgøringsanlægget". • Hvis der stadigvæk er kalkaflejringer, bør du rengøre apparatet med rengøringsmidler, der er beregnet specifikt til dette formål. • Prøv et andet opvaskemiddel. • Kontakt producenten af opvaskemidlet.
Mat, affarvet eller krakeleret bordservice.	<ul style="list-style-type: none"> • Sørg for, at det kun er genstande, som kan komme i opvaskemaskine, der bliver vasket i apparatet. • Fyld og tøm kurven forsigtigt. Se brochuren til fyldning af kurve. • Læg de sarte ting i øverste kurv.



Se "**Før ibrugtagning**", "**Daglig brug**" eller "**Nyttige råd**" for andre mulige årsager.

13. TEKNISK INFORMATION

Mål	Bredde/højde/dybde (mm)	546 / 759 / 550
Tilslutning, el ¹⁾	Spænding (V)	200 - 240
	Frekvens (Hz)	50 / 60
Vandforsyningens tryk	bar (minimum og maksimum)	0.5 - 8
	MPa (minimum og maksimum)	0.05 - 0.8
Vandtilførsel	Koldt vand eller varmt vand ²⁾	maks. 60 °C
Kapacitet	Antal kuverter	12
Strømforbrug	Tændt funktion (W)	5.0
Strømforbrug	Slukket funktion (W)	0.10

¹⁾ Se typeskiltet for andre værdier.

²⁾ Hvis det varme vand leveres af alternativ energikilde (f.eks. solfangere, vindenergi), bruges tilslutning til varmt vand for at spare på energien.

14. MILJØHENSYN

Genbrug materialer med symbolet .
Anbring emballagematerialet i passende beholdere til genbrug. Hjælp med at beskytte miljøet og menneskelig sundhed samt at genbruge affald af elektriske og elektroniske apparater.

Kasser ikke apparater, der er mærket med symbolet , sammen med husholdningsaffaldet. Lever produktet tilbage til din lokale genbrugsplads eller kontakt din kommune.

SISÄLTÖ

1. TURVALLISUUSTIEDOT.....	26
2. TURVALLISUUSOHJEET.....	27
3. LAITTEEN KUVAUS.....	29
4. KÄYTTÖPANEELI.....	29
5. OHJELMAT.....	30
6. ASETUKSET.....	32
7. LISÄTOIMINNOT.....	35
8. KÄYTTÖÖNOTTO.....	36
9. PÄIVITTÄINEN KÄYTTÖ.....	37
10. VIHJEITÄ JA NEUVOJA.....	39
11. HOITO JA PUHDISTUS.....	40
12. VIANMÄÄRITYS.....	42
13. TEKNISET TIEDOT.....	45

TÄYDELLISTEN TULOSTEN SAAVUTTAMISEKSI

Kiitämme teitä tämän AEG-tuotteen valitsemisesta. Olemme kehittäneet tämän tuotteen tarjotaksemme teille huipputason suorituskyvyn moneksi vuodeksi. Laitteen innovatiiviset teknologiat tekevät elämästänne yksinkertaisempaa – kyseisiä ominaisuuksia ei välttämättä löydy tavallisista laitteista. Käyttäkää muutama minuutti lukemiseen, jotta voitte hyödyntää laitteen ominaisuudet parhaalla mahdollisella tavalla.

Vieraile verkkosivullamme:



Saadaksesi käyttöön liittyviä neuvoja, esitteitä, vianmääritysohjeita ja huolto-ohjeita:

www.aeg.com/webselfservice



Tuotteen rekisteröimiseksi parempaa huoltoa varten:

www.registeraeg.com



Ostaaksesi laitteesi lisävarusteita, kulutusosia ja alkuperäisiä varaosia:

www.aeg.com/shop

ASIAKASPALVELU JA HUOLTO

Suosittellemme alkuperäisten varaosien käyttöä.

Pida seuraavat tiedot saatavilla ottaessasi yhteyttä valtuutettuun huoltoliikkeeseemme. Malli, tuotenumero, sarjanumero.

Kyseiset tiedot löytyvät laitteen arvokilvestä.

 Varoitukset/huomautukset ja turvallisuusohjeet

 Yleisohjeet ja vinkit

 Ympäristönsuojelu

Oikeus muutoksiin pidätetään.

1. ⚠️ TURVALLISUUSTIEDOT

Lue laitteen mukana toimitetut ohjeet ennen laitteen asennusta ja käyttöä. Valmistaja ei ota vastuuta henkilövahingoista tai vahingoista, jotka aiheutuvat virheellisestä asennuksesta tai käytöstä. Säilytä ohjeita aina varmassa ja helppopääsyisessä paikassa tulevia käyttökertoja varten.

1.1 Lasten ja taitamattomien henkilöiden turvallisuus

- Vähintään 8 vuotta täyttäneet lapset ja sellaiset henkilöt, joiden fyysiset, sensoriset tai henkiset kyvyt eivät ole tähän riittäviä tai joilla ei ole laitteen tuntemusta tai kokemusta sen käytöstä, saavat käyttää tätä laitetta ainoastaan silloin, kun heidän turvallisuudestaan vastaava henkilö valvoo ja ohjaa heitä käyttämään laitetta turvallisesti ja ymmärtämään sen käyttöön liittyvät vaarat.
- Älä anna lasten leikkiä laitteella.
- Pidä pesuaineet lasten ulottumattomissa.
- Pidä lapset ja kotieläimet poissa laitteen luota silloin, kun laitteen luukku on auki.
- Lapset eivät saa puhdistaa laitetta tai suorittaa laitteeseen käyttäjän huoltotoimenpiteitä.

1.2 Yleiset turvallisuusohjeet

- Laite on tarkoitettu käytettäväksi kotiympäristöissä ja vastaavissa ympäristöissä, kuten:
 - maatalot, henkilöstön keittiöympäristöt liikkeissä, toimistoissa ja muissa työympäristöissä
 - hotellien, motellien ja muiden majatalojen asiakkaiden käyttöympäristöt.
- Älä muuta laitteen teknisiä ominaisuuksia.
- Vedenpaineen (minimi ja maksimi) on oltava käytön aikana välillä 0.5 (0.05) / 8 (0.8) baaria (MPa)
- Noudata astiaston maksimimäärää 12.

- Jos virtajohto vaurioituu, sen saa vaaratilanteiden välttämiseksi vaihtaa vain valmistaja, valtuutettu huoltoliike tai vastaava ammattitaitoinen henkilö.
- Aseta ruokailuvälineet ruokailuvälinekoriin terävät päät alaspäin tai aseta ne ruokailuvälinekoteloon vaakasuunnassa terävät päät alaspäin.
- Älä jätä laitteen luukkuu auki ilman valvontaa, jotta siihen ei astu kukaan vahingossa.
- Kytke laite pois toiminnasta ja irrota pistoke pistorasiasta ennen ylläpitotoimien aloittamista.
- Älä käytä painepesureita ja/tai höyryä laitteen puhdistamiseen.
- Jos laitteen alaosassa on tuuletusaukkoja, ne eivät saa olla maton yms. peitossa.
- Laite tulee liittää vesijohtoverkkoon pakkauksen mukana toimitettua uutta letkua käyttäen. Vanhaa letkua ei saa käyttää uudelleen.

2. TURVALLISUUSOHJEET

2.1 Asennus

- Poista kaikki pakkausmateriaalit.
- Vaurioitunutta laitetta ei saa asentaa tai käyttää.
- Laitetta ei saa asentaa tilaan tai käyttää tilassa, jossa lämpötila on alle 0 °C.
- Noudata koneen mukana toimitettuja ohjeita.
- Varmista, että laite asennetaan turvallisten rakenteiden alapuolelle ja lähelle.

2.2 Sähköliitäntä



VAROITUS!

Tulipalo- ja sähköiskuvaara.

- Laite on kytkettävä maadoitettuun pistorasiaan.
- Varmista, että arvokilvessä olevat parametrit ovat verkkovirtalähteen sähköarvojen mukaisia.
- Kytke pistoke maadoitettuun pistorasiaan.
- Älä käytä jakorasioita tai jatkojohtoja.

- Varmista, ettei pistoke ja virtajohto vaurioitu. Jos virtajohto joudutaan vaihtamaan, vaihdon saa suorittaa vain valtuutettu huoltoliike.
- Kytke pistoke pistorasiaan vasta asennuksen jälkeen. Varmista, että laitteen verkkovirtakytkentä on ulottuvilla laitteen asennuksen jälkeen.
- Älä vedä virtajohdosta pistoketta irrottaessasi. Vedä aina pistokkeesta.
- Tämä kodinkone vastaa Euroopan yhteisön direktiivejä.
- Koskee vain Iso-Britanniaa ja Irlantia. Laitteessa on 13 ampeerin pistoke. Jos pistokkeen sulakkeen vaihto on tarpeen, käytä sulaketta: 13 amp ASTA (BS 1362).

2.3 Vesiliitäntä

- Varo, etteivät vesiletkut vaurioitu.
- Kun putkia ei ole käytetty pitkään aikaan, korjaustöiden jälkeen tai kun uusia laitteita (vesimittarit, jne.) on asennettu, anna veden valua, kunnes se on puhdasta ja kirkasta ennen uusien putkien liittämistä.

- Tarkista ensimmäisen käyttökerran aikana ja sen jälkeen, ettei laitteessa ole vesivuotojen merkkejä.
- Vedenottoletkussa on varoventtiili ja vaippa, jonka sisällä on virtajohto.

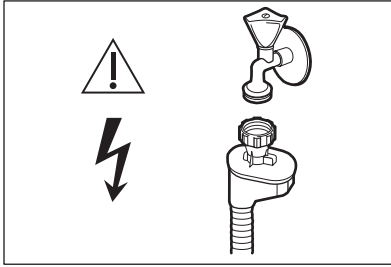

VAROITUS!

Vaarallinen jännite.

- Jos vedenottoletku vaurioituu, sulje heti vesihana ja irrota pistoke verkkopistorasiasta. Ota yhteyttä valtuutettuun huoltoliikkeeseen vedenottoletkun vaihtamiseksi.

2.4 Käyttö

- Älä istu tai seiso avoimen luukun päällä.
- Konetiskiaineet ovat vaarallisia. Lue konetiskiaineen pakkauksen turvallisuusohjeet.
- Älä juo laitteesta olevaa vettä tai leiki sillä.
- Älä poista astioita laitteesta, ennen kuin ohjelma on päättynyt. Astioihin voi jäädä hiukan pesuainetta.
- Laitteesta voi tulla kuumaa höyryä, jos luukku avataan ohjelman ollessa käynnissä.
- Älä aseta laitteeseen, sen lähelle tai päälle syttyviä tuotteita tai syttyviin tuotteisiin kostutettuja esineitä.

2.5 Sisävalo



VAROITUS!

Henkilövahingon vaara.

- Laitteen sisällä on lamppu, joka syttyy ja sammuu luukun avaamisen ja sulkemisen yhteydessä.
- Tämän laitteen lamppu ei sovi huoneiden valaistukseen.
- Kun lamppu on vaihdettava, ota yhteyttä huoltoliikkeeseen.

2.6 Huolto

- Ota yhteyttä valtuutettuun huoltoliikkeeseen laitteen korjaamiseksi. Suosittelemme vain alkuperäisten varaosien käyttöä.
- Kun otat yhteyttä valtuutettuun huoltoliikkeeseen, pidä seuraavat arvokilvessä olevat tiedot saatavilla.
Malli:
Tuotenumero:
Sarjanumero:

2.7 Hävittäminen



VAROITUS!

Henkilövahingo- tai tukehtumisvaara.

- Irrota pistoke pistorasiasta.
- Leikkaa johto irti ja hävitä se.
- Poista luukun lukitus, jotta lapset ja eläimet eivät voisi jäädä kiinni laitteen sisälle.

3. LAITTEEN KUVAUS

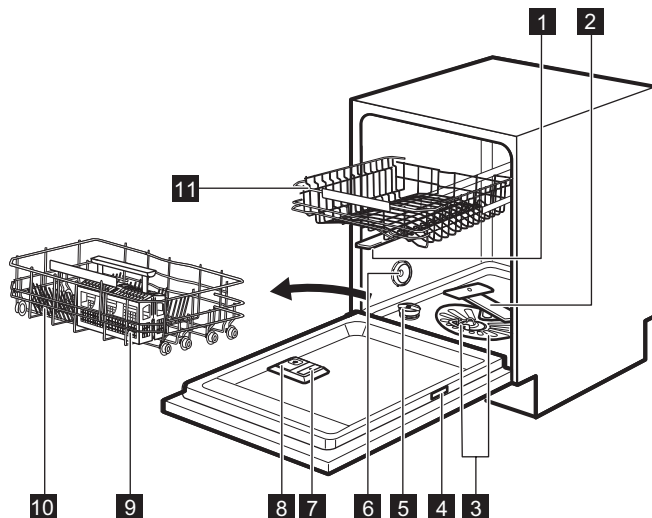

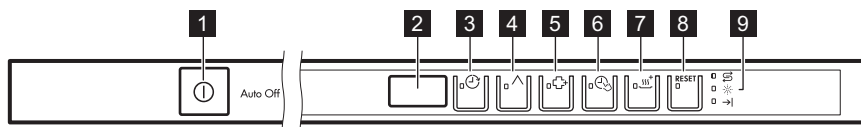

- | | |
|----------------------|--------------------------|
| 1 Ylempi suihkuvarsi | 7 Huuhtelukirkastelokero |
| 2 Alempi suihkuvarsi | 8 Pesuainelokero |
| 3 Sihdit | 9 Ruokailuvälinekori |
| 4 Arvokilpi | 10 Alakori |
| 5 Suolasäiliö | 11 Yläkori |
| 6 Tuuletuskanava | |

4. KÄYTTÖPANEELI





- | | |
|-------------------------|----------------------|
| 1 Virtapainike | 6 TimeSaver -painike |
| 2 Näyttö | 7 XtraDry -painike |
| 3 Delay -painike | 8 Reset -painike |
| 4 Program -painike | 9 Merkkivalot |
| 5 ExtraHygiene -painike | |

4.1 Merkkivalot

Merkkivalo	Kuvaus
→	Ohjelma loppu -merkkivalo.
	Huuhtelukirkasteen merkkivalo. Merkkivalo on sammunut, kun ohjelma on toiminnassa.
	Suolan merkkivalo. Merkkivalo on sammunut, kun ohjelma on toiminnassa.

5. OHJELMAT

Ohjelma	Likaisuusaste Pestävät astiat	Ohjelman vaiheet	Lisätoiminnot
P1 ECO 1)	<ul style="list-style-type: none"> • Normaalityypiset astiat • Ruokailuastiat ja ruokailuvälineet 	<ul style="list-style-type: none"> • Esipesu • Pesu 50 °C • Huuhtelut • Kuivaus 	<ul style="list-style-type: none"> • ExtraHygiene • TimeSaver • XtraDry
P2 AUTO SENSE 2)	<ul style="list-style-type: none"> • Kaikki • Ruokailuastiat, ruokailuvälineet, kattilat ja pannut 	<ul style="list-style-type: none"> • Esipesu • Pese lämpötilalla 45 °C - 70 °C • Huuhtelut • Kuivaus 	<ul style="list-style-type: none"> • ExtraHygiene • XtraDry
P3 	<ul style="list-style-type: none"> • Erittäin likaiset astiat • Ruokailuastiat, ruokailuvälineet, kattilat ja pannut 	<ul style="list-style-type: none"> • Esipesu • Pesu 70 °C • Huuhtelut • Kuivaus 	<ul style="list-style-type: none"> • TimeSaver • XtraDry
P5 	<ul style="list-style-type: none"> • Normaalityypiset tai vähän likaiset astiat • Arat ruokailuastiat ja lasit 	<ul style="list-style-type: none"> • Pesu 45 °C • Huuhtelut • Kuivaus 	<ul style="list-style-type: none"> • XtraDry
P4 30 MIN 3)	<ul style="list-style-type: none"> • Tuore lika • Ruokailuastiat ja ruokailuvälineet 	<ul style="list-style-type: none"> • Pese lämpötilalla 60 °C tai 65 °C • Huuhtelut 	<ul style="list-style-type: none"> • ExtraHygiene • XtraDry
P7  4)	<ul style="list-style-type: none"> • Kaikki 	<ul style="list-style-type: none"> • Esipesu 	

Ohjelma	Likaisuusaste Pestävät astiat	Ohjelman vaiheet	Lisätoiminnot
P6 SILENT 5)	<ul style="list-style-type: none"> • Normaalilikaiset astiat • Ruokailuastiat ja ruokailuvälineet 	<ul style="list-style-type: none"> • Esipesu • Pesu 50 °C • Huuhtelut • Kuivaus 	<ul style="list-style-type: none"> • XtraDry

1) Tämä ohjelma pesee normaalilikaiset astiat ja ruokailuvälineet tehokkaimmalla veden- ja energiankulutuksella. Tämä on testilaitoksien standardi ohjelma.



2) Laite tunnistaa likaisuusasteen ja korissa olevien välineiden määrän. Se säätää automaattisesti lämpötilan ja veden määrän, energiankulutuksen ja ohjelman keston.

3) Tämän ohjelman avulla voit pestä puolilleen täytetyn koneellisen, kun astioissa on tuoretta likaa. Se tarjoaa hyvät pesutulokset lyhyessä ajassa.

4) Tämän ohjelman avulla voit nopeasti huuhdella astiat, jotta ruokajäämät eivät kiinnittyisi astioihin ja koneeseen muodostuisi hajua. Älä käytä pesuainetta tämän ohjelman aikana.

5) Tämä on kaikista hiljaisin ohjelma. Pumppu toimii erittäin alhaisella nopeudella melutason laskemiseksi. Alhaisen nopeuden vuoksi ohjelma kestää pitkään.

5.1 Kulutusarvot

Ohjelma 1)	Vesi (l)	Energia (kWh)	Kesto-aika (min)
P1 ECO	9.9	0.818	239
P2 AUTO SENSE	7 - 12	0.6 - 1.4	50 - 163
P3 	12.5 - 14.5	1.4 - 1.7	175 - 190
P5 	10 - 12	0.9 - 1.0	70 - 80
P4 30 MIN	10	0.7	30
P7 	4	0.1	14
P6 SILENT	8 - 10	1.1 - 1.2	225 - 235

1) Arvot voivat vaihdella paineen ja veden lämpötilan, energiansyötön vaihteluiden, lisätoimintojen ja astioiden määrän mukaisesti.

5.2 Tietoja testilaitokselle

Pyydä kaikki vaaditut testitiedot osoitteesta:

info.test@dishwasher-production.com

Kirjoita ylös tuotenumero (PNC), joka löytyy arvokilvestä.

6. ASETUKSET

6.1 Ohjelman valintatila ja käyttäjätila

Kun laite on ohjelman valintatilassa, voit asettaa ohjelman ja siirtyä käyttäjätilaan.

Käyttäjätilassa saatavilla olevat asetukset:

- Vedenpehmentimen taso veden kovuuden mukaan.
- Ohjelman loppu -äänimerkin käyttöönotto tai käytöstäpoisto.
- Huuhtelukirkasteen täyttötarpeen ilmoituksen käyttöönotto tai käytöstäpoisto.
- Huuhtelukirkasteen taso vaaditun annostelun mukaan.
- AirDry-toiminnon käyttöönotto tai käytöstäpoisto.

Laite tallentaa tallennetut asetukset, joten niitä ei tarvitse määrittää ennen jokaista ohjelmaa.

Ohjelman valintatilan asettaminen

Laite on ohjelman valintatilassa vasta sitten, kun näytössä näkyy ohjelman numero **P1**.

Veden kovuus

Saksalainen järjestelmä (°dH)	Ranskalainen järjestelmä (°fH)	mmol/l	Clarken järjestelmä	Vedenpehmentimen asetus
47 - 50	84 - 90	8,4 - 9,0	58 - 63	10
43 - 46	76 - 83	7,6 - 8,3	53 - 57	9
37 - 42	65 - 75	6,5 - 7,5	46 - 52	8
29 - 36	51 - 64	5,1 - 6,4	36 - 45	7
23 - 28	40 - 50	4,0 - 5,0	28 - 35	6
19 - 22	33 - 39	3,3 - 3,9	23 - 27	5 1)
15 - 18	26 - 32	2,6 - 3,2	18 - 22	4
11 - 14	19 - 25	1,9 - 2,5	13 - 17	3
4 - 10	7 - 18	0,7 - 1,8	5 - 12	2

Päälle kytkemisen jälkeen laite on oletuksena ohjelman valintatilassa. Aseta muutoin ohjelman valintatila seuraavasti:

Paina ja pidä alhaalla painiketta **Reset**, kunnes laite on ohjelman valintatilassa.

6.2 Vedenpehennin

Vedenpehennin poistaa vedestä mineraalit, joilla on negatiivisia vaikutuksia pesutulokseen ja laitteeseen.

Mitä enemmän vedessä on mineraaliaineita, sitä kovempaa vesi on. Vedenkovuus määritetään toisiaan vastaavilla asteikoilla.

Vedenpehmentimen asetukset tulee määrittää vesijohtoverkon vedenkovuuden mukaisesti. Voit kysyä vedenkovuustiedot paikkakuntasi vesilaitokselta. On tärkeää asettaa oikea vedenpehmentimen taso hyvän pesutuloksen saavuttamiseksi.

Saksalainen järjestelmä (°dH)	Ranskalainen järjestelmä (°fH)	mmol/l	Clarcken järjestelmä	Vedenpehmentimen asetus
<4	<7	<0,7	< 5	1 2)

1) Tehdasasetus.

2) Älä käytä suolaa tällä tasolla.













Käytä sitten tavallista konetiskiainetta tai yhdistelmäpesuainetabletteja (suolalla tai sitä ilman), aseta oikea vedenkovuuden taso, jotta suolan lisäämisen merkkivalo on käytössä.



Suolaa sisältävät yhdistelmäpesuainetabletit eivät ole riittävän tehokkaita kovan veden pehmentämiseen.

Vedenpehmentimen tason asettaminen

Laitteen on oltava ohjelman valintatilassa.

- Käyttäjätilaan voidaan siirtyä painamalla ja pitämällä samanaikaisesti alhaalla painiketta  ja , kunnes merkkivalot , ,  ja  alkavat vilkkua ja näyttö on tyhjä.
- Paina painiketta .
 - Merkkivalot , ,  ja  sammuvat.
 - Merkkivalo  vilkkuu edelleen.
 - Näytössä näkyy sen hetkinen asetus, esim. **5 L** = taso 5.
- Voit muuttaa asetusta painamalla painiketta  toistuvasti.
- Vahvista asetus virtapainikkeella.

6.3 Huuhtelukirkastelokero

Huuhtelukirkaste auttaa kuivaamaan astiat ilman raitoja ja läikkiä.













Huuhtelukirkastetta annostuu automaattisesti kuuman huuhteluvaiheen aikana.

Huuhtelukirkasteen määräksi voidaan asettaa taso 1 (vähimmäismäärä) - taso 6 (enimmäismäärä). Taso 0 poistaa huuhtelukirkastelokeron käytöstä eikä huuhtelukirkastetta käytetä.

Tehdasasetus: taso 4.

Huuhtelukirkastetason asettaminen

Laitteen on oltava ohjelman valintatilassa.

- Käyttäjätilaan voidaan siirtyä painamalla ja pitämällä samanaikaisesti alhaalla painiketta  ja , kunnes merkkivalot , ,  ja  alkavat vilkkua ja näyttö on tyhjä.
- Paina painiketta .
 - Merkkivalot , ,  ja  sammuvat.
 - Merkkivalo  vilkkuu edelleen.
 - Näytössä näkyy sen hetkinen asetus, esim. **4A** = taso 4.
 - Huuhtelukirkastetasot vaihtelevat välillä 0A - 6A. Taso 0A tarkoittaa, ettei huuhtelukirkastetta käytetä.
- Voit muuttaa asetusta painamalla painiketta  toistuvasti.
- Vahvista asetus virtapainikkeella.

6.4 Huuhtelukirkasteen täyttötärpeen ilmoitus

Huuhtelukirkaste auttaa kuivaamaan astiat ilman raitoja ja läikkiä.















Huuhtelukirkastetta annostuu automaattisesti kuuman huuhteluvaiheen aikana.

Kun huuhtelukirkastesäiliö on tyhjä, huuhtelukirkasteen merkkivalo syttyy täyttötarpeen ilmoittamiseksi. Jos kuivaustulokset ovat tyydyttävät käyttäessä ainoastaan yhdistelmäpesuainetabletteja, huuhtelukirkasteen täyttötarpeen ilmoitus voidaan kytkeä pois päältä. Käytä kuitenkin aina huuhtelukirkastetta parhaiden tuloksien saavuttamiseksi.

Jos käytät tavallista konetiskiainetta tai huuhtelukirkastetta sisältämättömiä pesuainetabletteja, ota ilmoitus käyttöön huuhtelukirkasteen täyttötarpeen ilmoitusta varten.

Huuhtelukirkastelokeron täyttötarpeen ilmoituksen poistaminen käytöstä

Laitteen on oltava ohjelman valintatilassa.

1. Käyttäjätilaan voidaan siirtyä painamalla ja pitämällä samanaikaisesti alhaalla painiketta  ja , kunnes merkkivalot , , ,  ja  alkavat vilkkua ja näyttö on tyhjä.
 2. Paina painiketta .
 - Merkkivalot , ,  ja  sammuvat.
 - Merkkivalo  vilkkuu edelleen.
 - Nykyinen asetus näkyy näytössä:
! d = huuhtelukirkasteen täyttötarpeen ilmoitus on käytössä (tehdasasetus).
 3. Voit muuttaa asetusta painamalla .
- ! d* = huuhtelukirkasteen täyttötarpeen ilmoitus on pois käytöstä.
4. Vahvasta asetus virtapainikkeella.















6.5 Äänimerkit

Äänimerkit kuuluvat, kun laitteessa tapahtuu toimintahäiriö. Äänimerkkejä ei voida poistaa käytöstä.

Laitteesta kuuluu äänimerkki myös ohjelman päätyttyä. Oletuksena äänimerkki on pois käytöstä, mutta se voidaan ottaa käyttöön.

Ohjelman päättymisestä ilmoittavan äänimerkin käyttöönotto

Laitteen on oltava ohjelman valintatilassa.

1. Käyttäjätilaan voidaan siirtyä painamalla ja pitämällä samanaikaisesti alhaalla painiketta  ja , kunnes merkkivalot , , ,  ja  vilkkuvat ja näyttö on tyhjä.
 2. Paina .
 - Merkkivalot , ,  and  sammuvat.
 - Merkkivalo  vilkkuu edelleen.
 - Nykyinen asetus näkyy näytössä:
! b = Äänimerkki on pois käytöstä.
 3. Voit muuttaa asetusta painamalla .
- ! b* = Äänimerkki on käytössä.
4. Vahvasta asetus virtapainikkeella.

6.6 AirDry

AirDry parantaa kuivaustulosta pienemmällä energiankulutuksella.

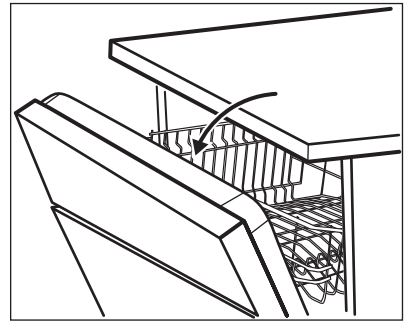

 Kun kuivausvaihe on toiminnassa, toiminto avaa luukun. Luukku pysyy raollaan.



HUOMIO!

Älä yritä sulkea laitteen luukua 2 minuutin kuluessa sen automaattisesta avautumisesta. Muutoin laite voi vaurioitua.

**HUOMIO!**

Lapsien turvallisuuden varmistamiseksi AirDry-järjestelmä voidaan kytkeä pois käytöstä niin, että luukku pysyy kiinni ohjelman päätyttyä.

AirDry kytkeytyy automaattisesti toimintaan kaikkien ohjelmien yhteydessä lukuun ottamatta ohjelmaa



Katso XtraDry-lisätoiminto tai kytke AirDry-toiminto päälle kuivaustehon parantamiseksi.

Pois päältä kytkeminen AirDry

Laitteen on oltava ohjelman valintatilassa.

- Käyttäjätilaan voidaan siirtyä painamalla ja pitämällä samanaikaisesti alhaalla painiketta ja , kunnes merkkivalot , , ja alkavat vilkkua ja näyttö on tyhjä.
- Paina painiketta .
 - Merkkivalot , , ja sammuvat.
 - Merkkivalo vilkkuu edelleen.
 - Nykyinen asetus näkyy näytössä:
 = AirDry käytössä.
- Voit muuttaa asetusta painamalla :
 = AirDry pois käytöstä.
- Vahvasta asetus virtapainikkeella.

7. LISÄTOIMINNOT



Halutut lisätoiminnot tulee kytkeä päälle aina ennen ohjelman käynnistämistä. Lisätoimintoja ei voi ottaa käyttöön tai poistaa käytöstä ohjelman ollessa käynnissä.



Kaikki lisätoiminnot eivät ole yhteensopivia. Jos olet valinnut yhteensopimattomia lisätoimintoja, laite kytkee niistä yhden tai useamman automaattisesti pois päältä. Ainoastaan päällä olevien lisätoimintojen merkkivalot jäävät palamaan.

7.1 XtraDry

Kytke tämä lisätoiminto päälle, kun haluat tehostaa kuivausta. Tämä lisätoiminto voi vaikuttaa joidenkin ohjelmien kestoon, vedenkulutukseen sekä loppuhuuhTELUN lämpötilaan.

XtraDry-lisätoiminto on kaikkien ohjelmien pysyvä lisätoiminto **ECO**-toimintoa lukuun ottamatta, sitä ei tarvitse valita kunkin ohjelman kohdalla.

Kun **ECO** kytketään toimintaan, XtraDry-lisätoiminto on pois päältä ja se tulee valita manuaalisesti. Muissa ohjelmissa XtraDry-asetus on pysyvä ja sitä käytetään automaattisesti seuraavien ohjelmien kohdalla. Tätä asetusta voidaan muuttaa milloin tahansa.

Kun XtraDry-lisätoiminto kytketään päälle, toiminto TimeSaver kytkeytyy pois päältä.

Päälle kytkeminen XtraDry

Paina painiketta . Vastaava merkkivalo syttyy.

Jos lisätoiminto ei ole saatavilla ohjelmaan, vastaava merkkivalo ei syty tai se vilkkuu nopeasti joidenkin sekuntien ajan ja sammuu sen jälkeen. Päivitetty ohjelman kesto näkyy näytössä.

7.2 TimeSaver

TimeSaver mahdollistaa valitun ohjelman keston lyhentämisen.

Ohjelman kokonaiskesto on noin 50 % lyhyempi.

Pesutulokset vastaavat normaalilla ohjelman kestolla saavutettuja tuloksia. Kuivaustulos voi olla heikompi.

Tämä lisätoiminto lisää vedenpainetta ja lämpötilaa. Pesu- ja kuivausjaksot ovat lyhyemmät.

Oletuksena TimeSaver on pois käytöstä, mutta se voidaan ottaa käyttöön manuaalisesti. Tätä lisätoimintoa ei voida käyttää samanaikaisesti XtraDry-toiminnon kanssa.

Päälle kytkeminen TimeSaver

Paina painiketta , vastaava merkkivalo syttyy.

Jos lisätoiminto ei ole saatavilla ohjelmaan, vastaava merkkivalo ei syty tai se vilkkuu nopeasti joidenkin sekuntien ajan ja sammuu sen jälkeen. Päivitetty ohjelman kesto näkyy näytössä.

8. KÄYTTÖNOTTO

- Varmista, että vedenpehmentimen nykyinen taso vastaa vesijohtoverkon veden kovuutta. Säädä muussa tapauksessa vedenpehmentimen taso.**
- Täytä suolasäiliö.
- Täytä huuhtelukirkastelokero.
- Avaa vesihana.
- Käynnistä ohjelma mahdollisten koneen sisällä olevien prosessijäämien poistamiseksi. Älä käytä pesuainetta tai täytä koreja.

Ohjelman käynnistämisen jälkeen vedenpehmentimen hartsin lataus voi kestää jopa 5 minuuttia. Näyttää, ettei laite toimi. Pesuvaihe käynnistyy vasta tämän toiminnon jälkeen. Toiminto toistetaan säännöllisesti.

8.1 Suolasäiliö



HUOMIO!

Käytä ainoastaan astianpesukoneille tarkoitettua suolaa.

Suolaa käytetään vedenpehmentimen hartsin puhdistukseen ja hyvän pesutuloksen takaamiseksi päivittäisessä käytössä.

7.3 ExtraHygiene

Tämä lisätoiminto tarjoaa paremmat pesutulokset säilyttämällä lämpötilan 70 °C vähintään 10 minuutin ajan viimeisen huuhteluvaiheen aikana.

Päälle kytkeminen ExtraHygiene

Paina painiketta , vastaava merkkivalo syttyy.

Jos lisätoiminto ei ole saatavilla ohjelmaan, vastaava merkkivalo ei syty tai se vilkkuu nopeasti joidenkin sekuntien ajan ja sammuu sen jälkeen. Päivitetty ohjelman kesto näkyy näytössä.

Suolasäiliön täyttäminen

- Kierrä suolasäiliön korkkia vastapäivään ja poista se.
- Kaada suolasäiliöön 1 litra vettä (vain ensimmäisellä käyttökerralla).
- Täytä suolasäiliö astianpesukoneille tarkoitettulla erikoissuolalla.



4. Poista suolasäiliön suun ympärille roiskunut suola.

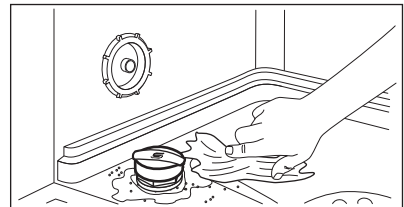

5. Sulje suolasäiliön korkki kiertämällä sitä myötäpäivään.

**HUOMIO!**

Vettä ja suolaa voi tulla ulos suolasäiliöstä, kun täytät sen. Käynnistä ohjelma välittömästi suolasäiliön täyttämisen jälkeen korroosion estämiseksi.

8.2 Huuhtelukirkastelokeron täyttäminen

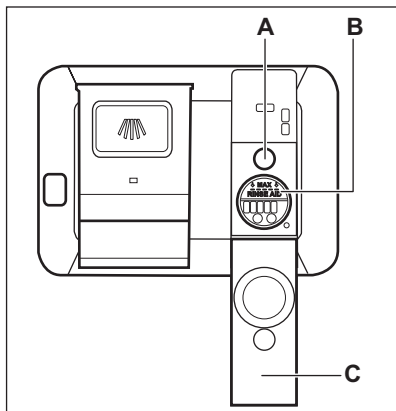
**HUOMIO!**

Käytä ainoastaan astianpesukoneille tarkoitettuja huuhtelukirkasteita.

1. Avaa kansi (C).
2. Täytä lokero (B), kunnes huuhtelukirkaste saavuttaa merkinnän "MAX".
3. Pyyhi yliroiskunut huuhtelukirkaste imukykyisellä liinalla välttääksesi liiallisen vaahdonmuodostuksen.
4. Sulje kansi. Varmista, että kansi lukittuu paikoilleen.



Lisää huuhtelukirkastetta, kun ilmaisin (A) tulee kirrkaaksi.



Jos käytät yhdistelmäpesuainetabletteja ja kuivausteho on tyydyttävä, huuhtelukirkasteen täytöstä ilmoittava ilmaisin voidaan poistaa käytöstä. Suosittelemme käyttämään aina huuhtelukirkastetta paremman kuivaustehon saavuttamiseksi, myös huuhtelukirkastetta sisältävien yhdistelmäpesuainetablettien kanssa.

9. PÄIVITTÄINEN KÄYTTÖ

1. Avaa vesihana.
2. Kytke laite toimintaan painamalla virtapainiketta.
Varmista, että laite on ohjelman valintatilassa.
 - Jos suolan merkkivalo palaa, täytä suolasäiliö.
 - Jos huuhtelukirkasteen merkkivalo palaa, täytä huuhtelukirkastelokero.
3. Täytä korit.
4. Lisää konetiskiaine.
5. Aseta ja käynnistä astioiden tyyppille ja likaisuusasteelle sopiva ohjelma.

9.1 Pesuaineen käyttäminen

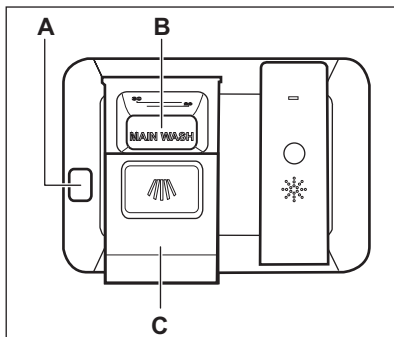

**HUOMIO!**

Käytä ainoastaan astianpesukoneille tarkoitettua konetiskiainetta.

1. Avaa kansi (C) painamalla vapautuspainiketta (A).
2. Laita konetiskiaine tai pesuainetabletti lokeroon (B).
3. Jos ohjelmassa on esipesuvaihe, aseta pieni määrä konetiskiainetta luukun sisäosaan.
4. Sulje kansi. Varmista, että kansi lukittuu paikoilleen.

9.2 Ohjelman asettaminen ja käynnistäminen

Auto Off-toiminto

Kyseinen toiminto vähentää energiankulutusta kytkemällä laitteen automaattisesti pois päältä, kun sitä ei käytetä.

Toiminto kytkeytyy päälle:

- 5 minuutin kuluttua ohjelman päättymisestä.
- 5 minuutin kuluttua, jos ohjelma ei ole käynnistynyt.

Ohjelman käynnistys

1. Jätä laitteen luukku raolleen.
2. Kytke laite toimintaan painamalla virtapainiketta. Varmista, että laite on ohjelman valintatilassa.
3. Paina -painiketta toistuvasti, kunnes haluamasi ohjelman numero näkyy näytössä. Ohjelman numero näkyy näytössä noin 3 sekunnin ajan, minkä jälkeen tulee näkyviin ohjelman kesto.
4. Valitse soveltuvat lisätoiminnot.
5. Sulje laitteen luukku ohjelman käynnistämiseksi.

Ohjelman käynnistäminen ajastuksella

1. Aseta ohjelma.
2. Paina painiketta  toistuvasti, kunnes näytössä näkyy haluamasi ajastusaika (1 - 24 tuntia).

Ajastuksen merkkivalo syttyy.

3. Sulje laitteen luukku viiveajan laskennan käynnistämiseksi.

Ajanlaskennan ollessa käynnissä voit lisätä viiveaikaa, mutta et voi muuttaa valittua ohjelmaa ja lisätoimintoja. Kun asetettu aika on kulunut loppuun, ohjelma käynnistyy.

Luukun avaaminen laitteen ollessa toiminnassa

Jos luukku avataan ohjelman ollessa edelleen käynnissä, laite pysähtyy. Se voi vaikuttaa energiankulutukseen ja ohjelman keston. Kun suljet luukun uudelleen, laite käynnistyy uudelleen keskeytykskohdasta.



Jos luukku avataan yli 30 sekunnin ajaksi kuivausvaiheen aikana, käynnissä oleva ohjelma päättyy. Tämä ei koske niitä tilanteita, jolloin AirDry-toiminto on avannut luukun.

**HUOMIO!**

Älä yritä sulkea laitteen luukkuja 2 minuutin kuluessa siitä, kun AirDry-toiminto on avannut sen automaattisesti. Muutoin laite voi vaurioitua. Jos luukku suljetaan sen jälkeen 3 minuutin ajaksi, käynnissä oleva ohjelma päättyy.

Ajastimen peruuttaminen ajanlaskennan ollessa käynnissä

Kun peruutat ajastimen, ohjelma ja lisätoiminnot tulee asettaa uudelleen.

Paina ja pidä alhaalla painiketta **Reset**, kunnes laite on ohjelman valintatilassa.

Ohjelman peruuttaminen

Paina ja pidä alhaalla painiketta **Reset**, kunnes laite on ohjelman valintatilassa. Varmista, että pesuainelokerossa on konetiskiainetta ennen uuden ohjelman käynnistämistä.

Ohjelman loppu

Kun ohjelma on päättynyt ja luukku avataan, laite kytkeytyy automaattisesti pois päältä.

Sulje vesihana.

10. VIHJEITÄ JA NEUVOJA

10.1 Yleistä

Seuraavat neuvot takaavat optimaaliset puhdistus- ja kuivaustulokset päivittäisessä käytössä ja ne auttavat suojelemaan ympäristöä.

- Poista suuremmat ruokajäämät astioista roska-astiaan.
- Älä esihuuhtelee astioita käsin. Käytä tarvittaessa esipesuohjelmaa (jos saatavilla) tai valitse esipesuvaiheen sisältävä ohjelma.
- Käytä aina hyväksi korien koko tila.
- Laitteen täyttämisen yhteydessä tulee varmistaa, että suihkuvarren suuttimista tuleva vesi kattaa ja pesee kaikki astiat kokonaan. Varmista, että astiat eivät kosketa tai peitä toisiaan.
- Voit käyttää konetiskiainetta, huuhtelukirkastetta ja suolaa erikseen tai yhdistelmäpesuainetabletteja (esim. "3in1", "4in1", "All in 1"). Noudata pakkauksen ohjeita.
- Valitse ohjelma pestävien astioiden ja likaisuustason perusteella. ECO-ohjelma pesee normaaliolokaset astiat ja ruokailuvälineet tehokkaimmalla veden- ja energiankulutuksella.

10.2 Suolan, huuhtelukirkasteen ja konetiskiaineen käyttö

- Käytä ainoastaan astianpesukoneeseen tarkoitettua suolaa, huuhtelukirkastetta ja konetiskiainetta. Muut tuotteet voivat vahingoittaa laitetta.
- Jos alueen veden kovuus on kovaa tai erittäin kovaa, suosittelemme käyttämään pelkkää konetiskiainetta (jauhe, geeli, tabletit ilman lisäaineita), huuhtelukirkastetta ja suolaa erikseen optimaalisen puhdistus- ja kuivaustuloksen saavuttamiseksi.

- Puhdista laite tähän tarkoitukseen tarkoitettulla puhdistusaineella vähintään kerran kuukaudessa.
- Pesuainetabletit eivät liukene täysin lyhyissä ohjelmissa. Jotta astioihin ei jäisi pesuainejäämiä, suosittelemme pitkien ohjelmien käyttöä tablettien kanssa.
- Älä aseta koneeseen liikaa konetiskiainetta. Lue konetiskiaineen pakkauksen ohjeet.

10.3

Yhdistelmäpesuainetablettien käytön lopettaminen

Toimi seuraavasti ennen kuin aloitat käyttämään erikseen pesuainetta, suolaa ja huuhtelukirkastetta:

1. Aseta vedenpehmentimen korkein taso.
2. Varmista, että suolasäiliö ja huuhtelukirkastelokero on täytetty täyteen.
3. Käynnistä lyhin ohjelma, joka sisältää huuhteluvaiheen. Älä lisää konetiskiainetta tai täytä koreja.
4. Kun ohjelma on suoritettu loppuun, säädä vedenpehmentimen alueesi veden kovuuden mukaan.
5. Säädä huuhtelukirkasteen määrä.
6. Ota käyttöön huuhtelukirkasteen täyttötarpeen ilmoitus.

10.4 Korien täyttäminen

- Käytä laitetta vain astianpesukonetta kestävien astioiden pesemiseen.
- Älä aseta laitteeseen puu-, sarviaines-, alumiini-, tina- ja kupariastioita.
- Älä aseta astianpesukoneeseen esineitä, jotka imevät vettä (sienet, erilaiset kankaat).
- Poista suuremmat ruokajäämät astioista roska-astiaan.
- Pehmennä astioihin palaneet ruokajäämät.

- Aseta kupit, lasit, padat yms. alassuun.
- Tarkista, että lasit eivät kosketa toisiaan.
- Aseta ruokailuvälineet ja pienet esineet ruokailuvälinekoriin.
- Laita kevyet astiat yläkoriin. Tarkista, että astiat eivät pääse liikkumaan.
- Tarkista ennen ohjelman käynnistämistä, että suihkuvarret pyörivät esteettä.

10.5 Ennen ohjelman käynnistämistä

Varmista, että:

- Sihdit ovat puhtaat tai oikein paikallaan.
- Suolasäiliön kansi on tiivis.
- Suihkuvarret eivät ole tukkiutuneet.

- Koneessa on astianpesukoneen suolaa ja huuhtelukirkastetta (ellet käytä yhdistelmäpesuainetabletteja).
- Astiat on asetettu oikein koreihin.
- Ohjelma sopii astioiden tyyppille ja likaisuusasteelle.
- Käytät oikeaa pesuainemäärää.

10.6 Korien tyhjentäminen

1. Anna astioiden jäähtyä, ennen kuin tyhjennät ne koneesta. Kuumat astiat särkyvät helposti.
2. Tyhjennä ensin alakori ja vasta sen jälkeen yläkori.

i Vettä voi jäädä laitteen sivuille ja luukkuun ohjelman päätyttyä.

11. HOITO JA PUHDISTUS



VAROITUS!

Ennen kuin aloitat hoitoa tai puhdistusta, kytkä laite pois toiminnasta ja irrota pistoke pistorasiasta.



Likaiset sihdit ja tukkiutuneet suihkuvarret heikentävät pesutuloksia. Tarkista sihdit säännöllisin välein ja puhdista ne tarvittaessa.

11.1 Sihtien puhdistaminen

Sihtijärjestelmä koostuu 3 osasta.

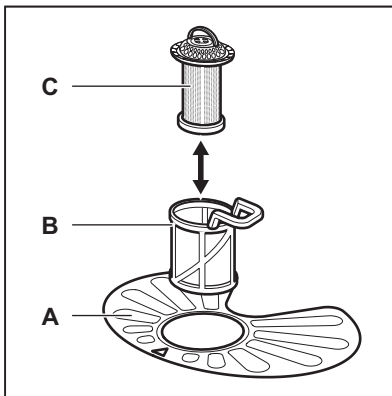

1. Kierrä sihtiä (B) vastapäivään ja poista se.

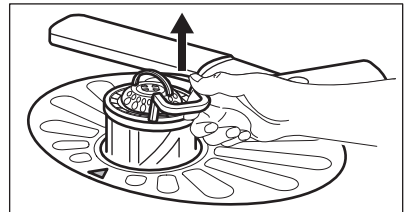
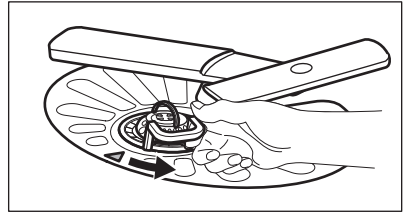

2. Poista sihti (C) sihdistä (B).
3. Irrota tasosihti (A).

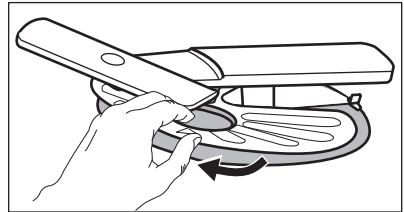

4. Pese sihdit.

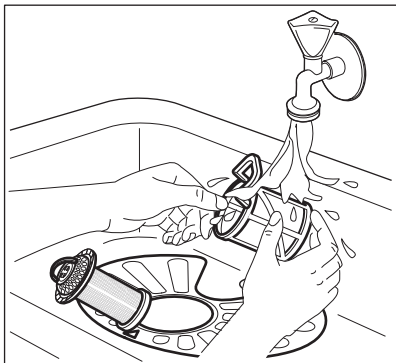

5. Varmista, ettei asennusaukon reunassa tai sen ympärillä ole ruokajäämiä tai epäpuhtauksia.
6. Asenna tasosihti (A) takaisin paikoilleen. Varmista, että se on oikein paikoillaan 2 ohjaimen alapuolella.

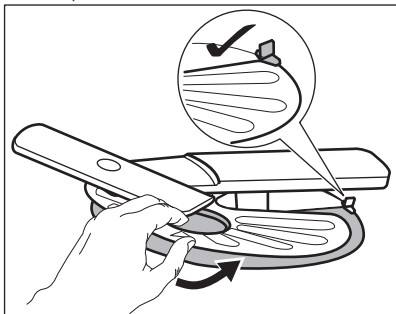

7. Kokoja sihdit (B) ja (C).
8. Asenna sihti (B) tasosihtiin (A). Käännä sitä myötäpäivään, kunnes se lukittuu.

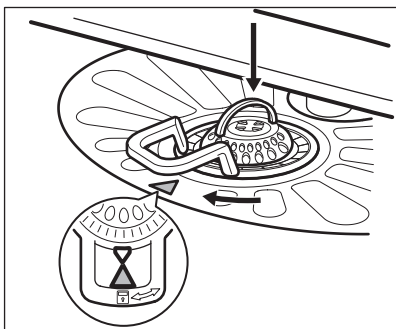

HUOMIO!

Sihtien virheellinen asento voi aiheuttaa heikkoja pesutuloksia ja vaurioittaa laitetta.

11.2 Yläsuihkuvarren puhdistaminen

Suosittelemme puhdistamaan yläsuihkuvarren säännöllisesti reikien tukoksien välttämiseksi.

Tukkiutuneet reiät voivat aiheuttaa heikkoja pesutuloksia.

1. Vedä yläkori ulos.
2. Voit irrottaa suihkuvarren korista painamalla suihkuvartta ylöspäin alanuolen osoittamaan suuntaan ja kääntämällä sitä samanaikaisesti myötäpäivään.

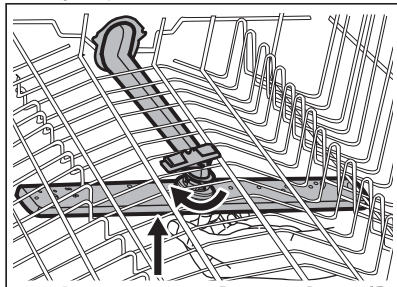

3. Pese suihkuvarsi juoksevan veden alla. Poista likahiukkaset rei'istä ohutkärkisellä välineellä (esim. hammastikku).

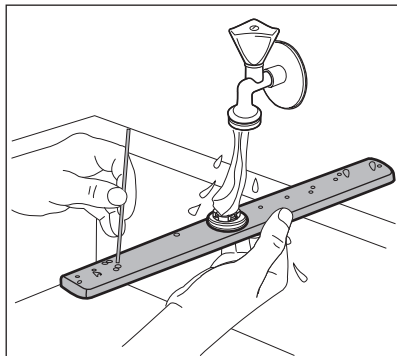

4. Voit liittää suihkuvarren uudelleen koriin painamalla suihkuvartta ylöspäin alanuolen osoittamaan suuntaan ja kääntämällä sitä

samanaikaisesti vastapäivään, kunnes se lukittuu paikoilleen.

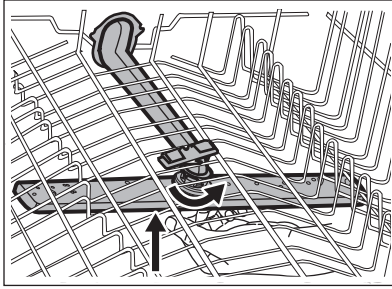

11.3 Ulkopintojen puhdistaminen

- Puhdista laite kostealla pehmeällä liinalla.
- Käytä vain mietoja puhdistusaineita.

- Älä käytä hankausainetta, hankaavia pesulappuja tai liuottimia.

11.4 Sisätilan puhdistaminen

- Puhdista laite, oven kumitiiviste mukaan lukien, huolellisesti pehmeällä ja kostealla liinalla.
- Jos käytät säännöllisesti lyhyitä ohjelmia, laitteeseen voi jäädä rasvoja kalkkijäämiä. Jotta tämä vältettäisiin, suosittelemme pitkän ohjelman valitsemista vähintään 2 kertaa kuukaudessa.
- Suosittelemme käyttämään erityistä astianpesukoneiden puhdistusainetta vähintään kerran kuukaudessa laitteen parhaan suorituskyvyn säilyttämiseksi. Noudata tarkoin tuotepakkauksissa olevia ohjeita.

12. VIANMÄÄRITYS

Jos laite ei käynnisty tai se pysähtyy käytön aikana, tarkista pystytkö ratkaisemaan ongelman itse taulukon ohjeita noudattaen tai ota yhteyttä valtuutettuun huoltopalveluun.



VAROITUS!

Virheellisesti suoritettavat korjaukset voivat aiheuttaa käyttäjälle vakavan turvallisuusvaaran. Korjaustoimenpiteet saa suorittaa vain asiantunteva henkilöstö.

Joidenkin ongelmien kohdalla näytössä näkyy hälytyskoodi.

Suurin osa mahdollisista ongelmista voidaan ratkaista ilman yhteydenottoa valtuutettuun huoltooliikkeeseen.

Ongelma ja hälytyskoodi	Mahdollinen syy ja korjaustoimenpide
Laite ei kytkeydy toimintaan.	<ul style="list-style-type: none"> • Varmista, että pistoke on kiinnitetty pistorasiaan. • Varmista, ettei mikään sulakekotelon sulakkeista ole palanut.
Pesuohjelma ei käynnisty.	<ul style="list-style-type: none"> • Tarkista, että laitteen luukku on suljettu. • Jos ajastin on asetettu, peruuta asetukset tai odota, kunnes ajanlaskenta on kulunut umpeen. • Laite on käynnistynyt vedenpehmentimen hartsin latauksen. Toiminto kestää noin 5 minuuttia.

Ongelma ja hälytyskoodi	Mahdollinen syy ja korjaustoimenpide
Laitteeseen ei tule vettä. Näytössä näkyy 10 .	<ul style="list-style-type: none"> • Tarkista, että vesihana on auki. • Varmista, ettei vedensyöttöpaine ole liian alhainen. Kysy lisätietoa paikalliselta vesilaitokselta. • Tarkista, ettei vesihana ole tukossa. • Varmista, ettei vedenottoletkun sihti ole tukossa. • Varmista, ettei vedenottoletkussa ole vääntymiä tai taittumuksia.
Koneeseen jää vettä. Näytössä näkyy 20 .	<ul style="list-style-type: none"> • Tarkista, ettei altaan poistoviemäri ole tukossa. • Varmista, ettei vedenpoistoletkun sihti ole tukossa. • Tarkista, ettei sisäinen suodatusjärjestelmä ole tukossa. • Varmista, ettei tyhjennysletkussa ole vääntymiä tai taittumuksia.
Vesivahinkosuojaus on käytössä. Näytössä näkyy 30 .	<ul style="list-style-type: none"> • Sulje vesihana ja ota yhteyttä valtuutettuun huoltopalveluun.
Laitteeseen pysähtyy ja käynnistyy useita kertoja toiminnan aikana.	<ul style="list-style-type: none"> • Tämä on normaalia. Täten taataan optimaaliset puhdistustulokset ja energiansäästö.
Ohjelma kestää liian pitkään.	<ul style="list-style-type: none"> • Valitse TimeSaver-lisätoiminto ohjelman keston lyhentämiseksi. • Jos Ajastin-lisätoiminto on asetettu, peruuta asetus tai odota, kunnes ajanlaskenta on kulunut umpeen.
Jäljellä oleva aika kasvaa näytössä ja se säättyä lähes ohjelma-ajan loppuun.	<ul style="list-style-type: none"> • Tämä ei ole laitevika. Laitte toimii virheettömästi.
Laitteen luukussa on pieni vuoto.	<ul style="list-style-type: none"> • Laitte ei ole oikein tasapainotettu. Löysää tai kiristä säädettäviä jalkoja (jos soveltuu). • Laitteen luukku ei ole keskitetty altaaseen. Säädä tarkimmaista jalkaa (jos soveltuu).
Laitteen luukun sulkeminen on vaikeaa.	<ul style="list-style-type: none"> • Laitte ei ole oikein tasapainotettu. Löysää tai kiristä säädettäviä jalkoja (jos soveltuu). • Astioiden osia tulee ulos koreista.
Laitteen sisältä kuuluu kolinaa/iskuääniä.	<ul style="list-style-type: none"> • Astioita ei ole sijoitettu oikein koreihin. Katso lisätietoa korin täyttöä koskevasta esitteestä. • Varmista, että suihkuvarsi pääsee kiertämään vapaasti.
Laitteen virrankatkaisin laukeaa.	<ul style="list-style-type: none"> • Ampeeriarvo on riittämätön syöttämään virtaa kaikkiin käytössä oleviin laitteisiin samanaikaisesti. Tarkista pistokkeen ampeeriarvo ja mittarin kapasiteetti tai kytke jokin käytössä olevista laitteista pois päältä. • Laitteen sisäisen sähköjärjestelmän vika. Ota yhteyttä valtuutettuun huoltoliikkeeseen.



Katso muita mahdollisia syitä osiosta **"Käyttöönotto"**, **"Päivittäinen käyttö"**, tai **"Vihjeitä ja neuvoja"**.

Kun olet tarkistanut laitteen, kytke laite pois päältä ja päälle. Jos ongelma

toistuu, ota yhteyttä valtuutettuun huoltopalveluun.

Jos jotakin hälytyskoodia ei ole kuvattu taulukossa, ota yhteyttä valtuutettuun huoltopalveluun.

12.1 Pesu- ja kuivaustulokset eivät ole tyydyttävät

Ongelma	Mahdollinen syy ja korjaustoimenpide
Huonot pesutulokset.	<ul style="list-style-type: none"> Katso lisätietoa osiosta "Päivittäinen käyttö", "Vihjeitä ja vinkkejä" ja korin täyttööä koskevasta esitteestä. Käytä tehokkaampia pesuohjelmia. Puhdista suihkuvarret ja sihti. Lue ohjeet kohdasta "Hoito ja puhdistus".
Huonot kuivaustulokset.	<ul style="list-style-type: none"> Astiat on jätetty liian pitkäksi ajaksi suljetun laitteen sisälle. Huuhtelukirkaste on loppunut tai sitä ei ole riittävästi. Aseta huuhtelukirkastelokero korkeampaan asentoon. Muoviset osat voi olla tarpeen kuivata pyyhkeellä. Kytke lisätoiminto XtraDry päälle ja aseta AirDry parhaan kuivaustuloksen saavuttamiseksi. Suosittelomme käyttämään aina huuhtelukirkastetta, myös yhdistelmäpesuainetablettien kanssa.
Laseissa ja muissa astioissa on vaaleita raitoja tai sinertävä pinta.	<ul style="list-style-type: none"> Huuhtelukirkastetta on annosteltu liikaa. Säädä huuhtelukirkasteen taso alhaisempaan tasoon. Konetiskiainetta on liian paljon.
Laseissa ja astioissa on tahroja ja kuivia vesipisaroita.	<ul style="list-style-type: none"> Huuhtelukirkastetta on annosteltu liian vähän. Säädä huuhtelukirkasteen taso korkeampaan tasoon. Syynä voi olla käytetyn huuhtelukirkasteen laatu.
Astiat ovat märkiä.	<ul style="list-style-type: none"> Kytke lisätoiminto XtraDry päälle ja aseta AirDry parhaan kuivaustuloksen saavuttamiseksi. Ohjelmassa ei ole kuivausvaihetta tai sen kuivausohjelman lämpötila on alhainen. Huuhtelukirkastelokero on tyhjä. Syynä voi olla käytetyn huuhtelukirkasteen laatu. Syynä voi olla käytettyjen yhdistelmäpesuainetablettien laatu. Kokeile toista merkkiä tai ota käyttöön huuhtelukirkastelokero ja käytä huuhtelukirkastetta yhdistelmäpesuainetablettien kanssa.
Laitteen sisäosa on märkä.	<ul style="list-style-type: none"> Tämä ei merkitse laitevikaa, se johtuu seiniin tiivistyneestä ilmankosteudesta.
Epätavallinen määrä vaahtoa pesun aikana.	<ul style="list-style-type: none"> Käytä ainoastaan astianpesukoneisiin tarkoitettua konetiskiainetta. Huuhtelukirkastelokero vuotaa. Ota yhteyttä valtuutettuun huoltoliikkeeseen.

Ongelma	Mahdollinen syy ja korjaustoimenpide
Ruokailuvälineissä on ruosteen merkkejä.	<ul style="list-style-type: none"> • Pesuvedessä on liikaa suolaa. Katso kohta "Vedenpehmentin". • Hopeisia ja ruostumattomasta teräksestä valmistettuja ruokailuvälineitä on sekoitettu. Vältä sekoittamasta hopeisia ja ruostumattomasta teräksestä valmistettuja ruokailuvälineitä.
Lokerossa on pesuainejäämiä ohjelman päättyessä.	<ul style="list-style-type: none"> • Pesutabletti juuttui lokeroon and vesi ei huuhdellut sitä kokonaan pois tämän vuoksi. • Vesi ei huuhtelee pesuainetta pois lokerosta. Varmista, ettei suihkuvarsi ole juuttunut kiinni tai tukossa. • Varmista, etteivät korissa olevat astiat estä pesuainelokeron avautumista.
Laitteessa on hajuja.	<ul style="list-style-type: none"> • Katso "Sisätilan puhdistaminen".
Kalkkijäämiä astioissa, altaassa ja luukun sisäosassa.	<ul style="list-style-type: none"> • Alhainen suolasäiliön taso, tarkista suolan merkivalo. • Suolasäiliön kansi on löysä. • Huomattava veden kovuus. Katso kohta "Vedenpehmentin". • Käytä suolaa ja aseta vedenpehmentimen regenerointi jopa yhdistelmäpesuainetabletteja käyttäessä. Katso kohta "Vedenpehmentin". • Jos kalkkikertymiä on edelleen, puhdista laite tähän tarkoitukseen tarkoitettulla puhdistusaineella. • Kokeile toista konetiskiainetta. • Ota yhteyttä konetiskiaineen valmistajaan.
Astiat ovat himmeitä, värjäytyneitä tai haljenneita.	<ul style="list-style-type: none"> • Varmista, että laitteessa pestään ainoastaan konepesun kestäviä astioita. • Täytä ja tyhjennä kori varoen. Katso lisätietoa korin täyttöä koskevasta esitteestä. • Aseta arkalaatuiset astiat yläkoriin.



Katso muita mahdollisia syitä osiosta "**Käyttöönotto**", "**Päivittäinen käyttö**", tai "**Vihjeitä ja vinkkejä**".

13. TEKNISET TIEDOT



Mitat	Leveys / korkeus / syvyys (mm)	546 / 759 / 550
Sähköliitäntä ¹⁾	Jännite (V)	200 - 240
	Taajuus (Hz)	50 / 60
Vedenpaine	bar (minimi- ja maksimiarvo)	0.5 - 8
	MPa (minimi- ja maksimiarvo)	0.05 - 0.8

Vesiliitäntä	Kylmä tai kuuma vesi 2)	maks. 60 °C
Kapasiteetti	Astiaston koko (henkilöluku)	12
Energiankulutus	Päällä (W)	5.0
Energiankulutus	Pois päältä (W)	0.10

1) Katso arvot arvokilvestä.

2) Jos vesi kuumennetaan vaihtoehtoisen, ympäristöystävällisemmän energian avulla (esim. aurinkopaneelit, tuulivoima), käytä kuumaa vettä energiankulutuksen vähentämiseksi.

14. YMPÄRISTÖNSUOJELU

Kierrätä materiaalit, jotka on merkitty merkillä . Kierrätä pakkaus laittamalla se asianmukaiseen kierrätysastiaan. Suojele ympäristöä ja ihmisten terveyttä kierrättämällä sähkö- ja elektroniikkaromut. Älä hävitä merkillä .

merkittyjä kodinkoneita kotitalousjätteen mukana. Palauta tuote paikalliseen kierrätyskeskukseen tai ota yhteyttä paikalliseen viranomaiseen.

INNEHÅLL

1. SÄKERHETSINFORMATION.....	47
2. SÄKERHETSINSTRUKTIONER.....	49
3. PRODUKTBESKRIVNING.....	51
4. KONTROLLPANELEN.....	51
5. PROGRAM.....	52
6. INSTÄLLNINGAR.....	54
7. FUNKTIONER.....	57
8. FÖRE FÖRSTA ANVÄNDNING.....	58
9. DAGLIG ANVÄNDNING.....	59
10. RÅD OCH TIPS.....	61
11. SKÖTSEL OCH RENGÖRING.....	62
12. FELSÖKNING.....	64
13. TEKNISK INFORMATION.....	67

FÖR PERFEKT RESULTAT

Tack för att du valt denna produkt från AEG. Vi har skapat den så att du ska kunna få felritt resultat i många år, med innovativa tekniker som gör livet enklare – funktioner som du inte skulle hitta hos vanliga produkter. Varsågod att ägna några minuter åt att läsa detta för att få ut så mycket som möjligt av produkten. Besök vår webbplats för att:



Få användningsråd, broschyrer, felsökningshjälp och serviceinformation:
www.aeg.com/webselfservice



Registrera din produkt för bättre service:
www.registeraeg.com



Köpa tillbehör, förbrukningsvaror och originalreservdelar till din produkt:
www.aeg.com/shop

KUNDTJÄNST OCH SERVICE

Vi rekommenderar att originalreservdelar används.

Ha följande uppgifter till hands när du kontaktar serviceavdelningen: Modell, PNC, serienummer.

Informationen står på typskylten.

 Varnings-/viktig säkerhetsinformation

 Allmän information och tips

 Miljöinformation

Med reservation för ändringar.

1. SÄKERHETSINFORMATION

Läs noga de bifogade instruktionerna före installation och användning av produkten. Tillverkaren är inte

ansvarig för eventuella personskador eller andra skador som uppkommit som ett resultat av felaktig installation eller användning. Förvara alltid bruksanvisningen på en säker och tillgänglig plats för framtida bruk.

1.1 Säkerhet för barn och handikappade

- Denna produkt kan användas av barn från 8 års ålder och uppåt, och av personer med nedsatt fysisk, sensorisk eller mental förmåga, samt personer med bristande erfarenhet och kunskap, om de övervakas eller instrueras beträffande hur produkten används på ett säkert sätt och förstår de risker som är förknippade med användningen.
- Låt inte barn leka med produkten.
- Tvättmedel ska förvaras utom räckhåll för barn.
- Håll barn och husdjur borta från produkten när luckan är öppen.
- Barn får inte utföra städning och underhåll av apparaten utan uppsikt.

1.2 Allmän säkerhet

- Produkten är avsedd att användas i hushåll och liknande användningsområden som t.ex.:
 - Bondgårdar, personalkök i butiker, på kontor och andra arbetsmiljöer,
 - av gäster på hotell, motell, bed and breakfast och andra typer av boendemiljöer.
- Ändra inte produktens specifikationer.
- Vattentrycket (minimum och maximum) måste vara mellan 0.5 (0.05) / 8 (0.8) bar (MPa)
- Följ maximalt antal 12-kuvert.
- Om nätsladden är skadad måste den bytas av tillverkaren, tillverkarens auktoriserade servicecenter eller personer med motsvarande utbildning, för att undvika fara.
- Sätt besticken i bestickkorgen med de vassa kanterna nedåt eller sätt dem i besticklådan i ett horisontellt läge med de vassa kanterna nedåt.

- Låt inte produkten stå med luckan öppen för att undvika att snubbla över den.
- Stäng av produkten och koppla bort den från eluttaget före underhåll.
- Använd inte högtrycksvattenspray och/eller ånga för att rengöra apparaten.
- Om produkten har ventilationsöppningar nedtill får dessa inte täppas igen med t.ex. en matta.
- Produkten ska anslutas till vattentillförseln med de nya medföljande slanguppsättningarna. Gamla slanguppsättningar får inte återanvändas.

2. SÄKERHETSINSTRUKTIONER

2.1 Installation

- Avlägsna allt förpackningsmaterial.
- Installera eller använd inte en skadad produkt.
- Installera och använd inte produkten på en plats där temperaturen understiger 0 °C.
- Följ installationsinstruktionerna som följer med produkten.
- Kontrollera att produkten har installerats under och bredvid stadiga skåp- eller bänkstommar.

2.2 Elektrisk anslutning



VARNING!

Risk för brand och elektriska stötar.

- Produkten måste jordas.
- Se till att de parametrarna på märkskylten överensstämmer med elnätets elektricitet.
- Använd alltid ett korrekt installerat, stötsäkert och jordat eluttag.
- Använd inte grenuttag eller förlängningssladdar.
- Kontrollera så att du inte skadar stickkontakten och nätkabeln. Om produktens nätkabel behöver bytas måste det göras av vårt auktoriserade servicecenter.
- Anslut stickkontakten till eluttaget först vid slutet av installationen. Kontrollera att stickkontakten är åtkomlig efter installationen.

- Dra inte i anslutningssladden för att koppla bort produkten från eluttaget. Ta alltid tag i stickkontakten.
- Denna produkt uppfyller kraven enligt EU:s direktiv.
- Endast för Storbritannien och Irland. Produkten har en 13 A stickkontakt. Om säkringen i stickkontakten måste bytas ut ska följande säkring användas: 13 amp ASTA (BS 1362).

2.3 Anslutning av vatten

- Orsaka inga skador på vattenslangarna.
- Före anslutning av nya slangar, slangar som inte använts under en längre tid, där reparationsarbete har utförts eller om nya enheter har monterats (vattenmätare, etc.), ska vattnet rinna en stund tills det är rent och klart.
- Kontrollera att det inte finns några synliga vattenläckor under och efter första användningen av maskinen.
- Tilloppslangen har en säkerhetsventil och en mantel med en inre elkabel.

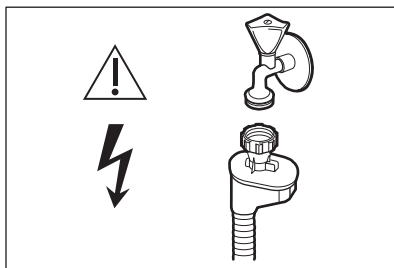

 **WARNING!**
Farlig spänning.

- Om tilloppslangen är skadad, stäng omedelbart vattenkranen och dra ut stickkontakten ur vägguttaget. Kontakta auktoriserad service för att byta ut tilloppslangen.

2.4 Använd

- Sitt eller stå inte på luckan när den är öppen.
- Maskindiskmedel är farligt. Följ säkerhetsanvisningarna på tvättmedelspaketet.
- Drink och lek inte med vattnet i produkten.
- Ta inte ur disken ur produkten förrän diskprogrammet är klart. Vissa diskmedel kan stanna kvar på disken.
- Produkten kan utsöndra het vattenånga om du öppnar dörren medan ett program är igång.
- Placera inga lättantändliga produkter eller föremål som är fuktiga med lättantändliga produkter i, nära eller på tvättmaskinen.

2.5 Inre belysning

 **WARNING!**
Risk för personskador föreligger.

- Den här produkten har en inre belysning som tänds när du öppnar luckan och släcks när du stänger den.
- Lampan i den här produkten är inte lämplig för rumsbelysning.
- Kontakta service om du måste byta lampan.

2.6 Service

- Kontakta auktoriserad service för att reparera apparaten. Vi rekommenderar att du endast använder originaldelar som reservdelar.
- När du kontaktar auktoriserad service ska du ha följande information som finns på märkskylten till hands.
Modell:
PNC (produktnr.):
Serienummer:

2.7 Avfallshantering

 **WARNING!**
Risk för kvävning eller skador.

- Koppla loss produkten från eluttaget.
- Klipp av strömkabeln och kassera den.
- Ta bort lucklåset för att hindra att barn eller djur stängs in i produkten.

3. PRODUKTBESKRIVNING

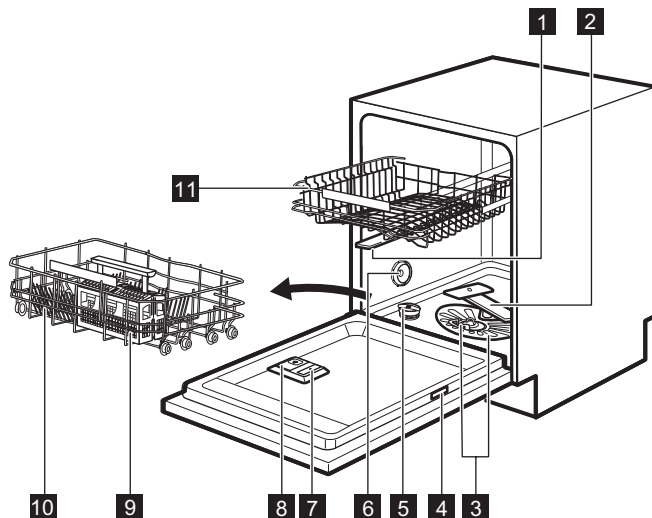

- | | |
|-----------------|------------------|
| 1 Övre spolarm | 7 Spolglansfack |
| 2 Nedre spolarm | 8 Diskmedelsfack |
| 3 Filter | 9 Bestickskorg |
| 4 Typskylt | 10 Underkorg |
| 5 Saltbehållare | 11 Överkorg |
| 6 Ventilation | |

4. KONTROLLPANELEN

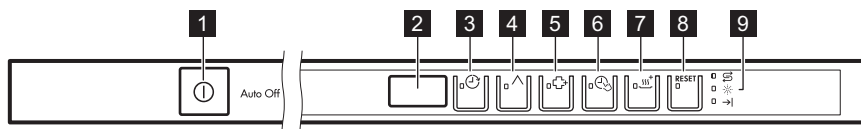



- | | |
|----------------------|-------------------|
| 1 Strömbrytare | 6 TimeSaver-knapp |
| 2 Display | 7 XtraDry-knapp |
| 3 Delay-knapp | 8 Reset-knapp |
| 4 Program-knapp | 9 Kontrollampor |
| 5 ExtraHygiene-knapp | |

4.1 Indikatorlampor

Kontrolllam- pa	Beskrivning
→	Kontrollampa när programmet är slut.
☼	Kontrollampa för spolglans. Den är alltid släckt när programmet arbetar.
Ⓢ	Saltkontrollampa. Den är alltid släckt när programmet arbetar.

5. PROGRAM

Program	Smutsgrad Typ av disk	Programfaser	Funktioner
P1 ECO 1)	<ul style="list-style-type: none"> • Normalt smutsat • Porslin och bestick 	<ul style="list-style-type: none"> • Fördisk • Disk 50 °C • Sköljning • Torkning 	<ul style="list-style-type: none"> • ExtraHygiene • TimeSaver • XtraDry
P2 AUTO SENSE 2)	<ul style="list-style-type: none"> • Allt • Porslin, bestick, kastruller och pannor 	<ul style="list-style-type: none"> • Fördisk • Disk från 45 °C till 70 °C • Sköljning • Torkning 	<ul style="list-style-type: none"> • ExtraHygiene • XtraDry
P3 	<ul style="list-style-type: none"> • Hårt smutsat • Porslin, bestick, kastruller och pannor 	<ul style="list-style-type: none"> • Fördisk • Disk 70 °C • Sköljning • Torkning 	<ul style="list-style-type: none"> • TimeSaver • XtraDry
P5 	<ul style="list-style-type: none"> • Normalt eller lätt smutsat • Finporslin och glas 	<ul style="list-style-type: none"> • Disk 45 °C • Sköljning • Torkning 	<ul style="list-style-type: none"> • XtraDry
P4 30 MIN 3)	<ul style="list-style-type: none"> • Nyligen insatt • Porslin och bestick 	<ul style="list-style-type: none"> • Disk 60 °C eller 65 °C • Sköljning 	<ul style="list-style-type: none"> • ExtraHygiene • XtraDry
P7  4)	<ul style="list-style-type: none"> • Allt 	<ul style="list-style-type: none"> • Fördisk 	

Program	Smutsgrad Typ av disk	Programfaser	Funktioner
P6 SILENT 5)	<ul style="list-style-type: none"> • Normalt smutsat • Porslin och bestick 	<ul style="list-style-type: none"> • Fördisk • Disk 50 °C • Sköljning • Torkning 	<ul style="list-style-type: none"> • XtraDry

1) Med det här programmet får du mest effektiv vatten- och energiförbrukning för porslin och bestick med normal nedsmutsning. Detta är standardprogrammet för testinstitut.



2) Produkten känner av smutsgraden och mängden föremål i korgarna. Den anpassar automatiskt temperaturen, mängden vatten, energiförbrukningen och programtiden.

3) Med detta program kan du köra en halvfull maskin med nyligen smutsad disk. Det ger goda diskresultat på kort tid.

4) Med det här programmet kan du snabbt skölja disken så att matrester inte fastnar och lukter bildas i maskinen. Använd inte diskmedel för det här programmet.

5) Det här är det tystaste programmet. Pumpen arbetar med mycket låg hastighet för att minska oljud. På grund av den låga hastigheten är programtiden lång.

5.1 Förbrukningsvärden

Program 1)	Vatten (l)	Energi (kWh)	Programtid (min.)
P1 ECO	9.9	0.818	239
P2 AUTO SENSE	7 - 12	0.6 - 1.4	50 - 163
P3 	12.5 - 14.5	1.4 - 1.7	175 - 190
P5 	10 - 12	0.9 - 1.0	70 - 80
P4 30 MIN	10	0.7	30
P7 	4	0.1	14
P6 SILENT	8 - 10	1.1 - 1.2	225 - 235

1) Vattnets tryck och temperatur, spänningsvariationer, mängden disk och tillvalsfunktioner kan ändra värdena.

5.2 Information till provanstalter

Skicka ett e-postmeddelande för all nödvändig information om prestandatest:

info.test@dishwasher-production.com

Anteckna produktnumret (PNC) som står på typskylten.

6. INSTÄLLNINGAR

6.1 Programvalsläget och användarläget

När produkten är i programvalsläget kan man ställa in ett program och öppna användarläget.

Tillgängliga inställningar i användarläget:

- Vattenavhårdarens nivå enligt vattenhårdheten.
- Aktivering och avaktivering av ljusignalen för program klart.
- Aktiverar eller avaktiverar indikatorn för spolglansfacket tomt.
- Spolglansnivån efter nödvändig dos.
- Aktivering eller avaktivering av AirDry.

Eftersom produkten lagrar sparade inställningar behöver man inte konfigurera före varje program.

Ställa in programvalsläget

Produkten är i programvalsläge när displayen visar programnumret **P1**.

Vattenhårdhet

Tyska grader (°dH)	Franska grader (°fH)	mmol/l	Clarke-grader	Vattenhårdhet
47 - 50	84 - 90	8.4 - 9.0	58 - 63	10
43 - 46	76 - 83	7.6 - 8.3	53 - 57	9
37 - 42	65 - 75	6.5 - 7.5	46 - 52	8
29 - 36	51 - 64	5.1 - 6.4	36 - 45	7
23 - 28	40 - 50	4.0 - 5.0	28 - 35	6
19 - 22	33 - 39	3.3 - 3.9	23 - 27	5 1)
15 - 18	26 - 32	2.6 - 3.2	18 - 22	4
11 - 14	19 - 25	1.9 - 2.5	13 - 17	3
4 - 10	7 - 18	0.7 - 1.8	5 - 12	2

Efter aktivering är produkten i programvalsläge som standard. Om inte, ställ in programvalsläge på följande sätt:

Håll in **Reset** tills produkten är i programvalsläge.

6.2 Vattenavhårdare

Vattenavhårdaren avlägsnar mineraler från vattnet, som normalt skulle ha skadlig inverkan på diskresultatet och på maskinen.

Ju mer mineraler vattnet innehåller, desto hårdare är vattnet. Vattenhårdhet mäts i ekvivalenta mått.

Vattenavhårdaren skall ställas in efter hur hårt vattnet är i området där du bor. Information om hur hårt vattnet är i området där du bor kan du få från det lokala Vattenverket. Det är viktigt att ställa in rätt vattenavhårdarnivå, för att få bra diskresultat.

Tyska grader (°dH)	Franska grader (°fH)	mmol/l	Clarke-grader	Vattenhårdhet
<4	<7	<0.7	< 5	1 2)

1) Fabriksinställning.

2) Använd inte salt på denna nivå.

Oavsett om du använder standarddiskmedel eller multitabletter (med eller utan salt) ska du ställa in rätt hårdhetsgrad för att hålla saltpåfyllningsindikatorn aktiv.



Multitabletter med salt är inte tillräckligt effektiva för att mjuka upp hårt vatten.

Inställning av vattenhårdhet

Produkten måste vara i programvalsläge.

- Öppna användarläget genom att hålla in och samtidigt tills indikatorerna , , , and blinkar och displayen är tom.
- Tryck på .
 - Indikatorerna , , och är släckta.
 - Indikatorn blinkar fortfarande.
 - På displayen visas den aktuella inställningen: t.ex. **5 L** = nivå 5.
- Tryck på flera gånger för att ändra inställningen.
- Tryck på på/av-knappen för att bekräfta inställningen.

6.3 Spolglansfacket

Genom att använda spolglans kan disken torkas utan att det blir ränder eller fläckar.

Spolglans släpps automatiskt ut under den heta sköljfasen.

Du kan ställa in hur mycket spolglans som ska doseras mellan nivå 1 (minsta mängd) och nivå 6 (största mängd). Nivå 0 inaktiverar spolglansfacket och spolglans doseras inte.

Fabriksinställning: nivå 4.

Ställa in spolglansnivån

Produkten måste vara i programvalsläge.

- Öppna användarläget genom att hålla in och samtidigt tills indikatorerna , , , och börjar blinka och displayen är tom.
- Tryck på .
 - Indikatorerna , , och är släckta.
 - Indikatorlampan fortsätter att blinka.
 - På displayen visas den aktuella inställningen: t.ex. **4A** = nivå 4.
 - Nivåerna på spolglans går från 0A till 6A där nivå 0A innebär att spolglans inte används.
- Tryck på flera gånger för att ändra inställningen.
- Tryck på på/av för att bekräfta inställningen.

6.4 Indikatorn för spolglansfacket tomt

Genom att använda spolglans kan disken torkas utan att det blir ränder eller fläckar.

Spolglans släpps automatiskt ut under den heta sköljfasen.

När spolglansfacket är tomt lyser indikatorn så att du ska fylla på. Om torkningsresultatet är tillfredsställande endast med multitabletter, kan du inaktivera indikatorn för påfyllning av sköljmedel. Använd alltid spolglans för bästa torkresultat.

Om du använder standarddiskmedel eller multitabletter utan spolglans,

aktivera indikatorn för att hålla påfyllningsindikatorn för spolglans aktiv.

Avaktivera indikatorn för spolglansfacket tomt

Produkten måste vara i programvalsläge.

1. Öppna användarläget genom att hålla in \wedge och \oplus samtidigt tills indikatorerna ⌚ , \wedge , \oplus , ⏸ och ⏸^+ börjar blinka och displayen är tom.
2. Tryck på \wedge .
 - Indikatorerna ⌚ , \oplus , ⏸ och ⏸^+ är släckta.
 - Indikatorn \wedge blinkar fortfarande.
 - På displayen visas den aktuella inställningen: ! d = indikatorn för spolglansfacket tomt är aktiverad (fabriksinställning).
3. Tryck på \wedge för att ändra inställningen.

! d = indikatorn för spolglansfacket tomt avaktiverat.

4. Tryck på på/av för att bekräfta inställningen.

6.5 Ljudsignaler

Ljudsignaler hörs när ett fel inträffar i produkten. Det går inte att inaktivera dessa ljudsignaler.

Det finns även en ljudsignal som hörs när programmet är klart. Ljudsignalen är som standard inaktiverad, men det går att aktivera den.

Aktivera ljudsignalen för avslutat program

Produkten måste vara i programvalsläge.

1. Öppna användarläget genom att hålla in \wedge och \oplus samtidigt tills indikatorerna ⌚ , \wedge , \oplus , ⏸ och ⏸^+ blinkar och displayen är tom.
2. Tryck på ⏸
 - Indikatorerna ⌚ , \wedge , \oplus och ⏸^+ är släckta.

- Indikatorn ⏸ blinkar fortfarande.
- På displayen visas den aktuella inställningen: ! b = Ljudsignal av.

3. Tryck på ⏸ för att ändra inställningen.

! b = Ljudsignal på.

4. Tryck på på/av för att bekräfta inställningen.

6.6 AirDry

AirDry förbättrar torkningsresultatet med lägre energiförbrukning.

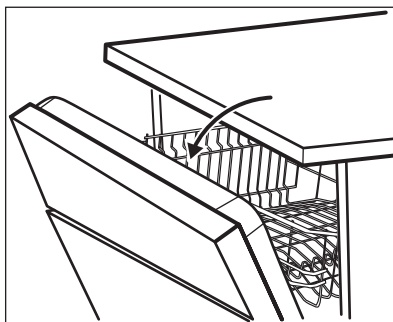

Under torkningsfasen öppnar en enhet luckan. Luckan hålls sedan på glänt.



FÖRSIKTIGHET!

Försök att inte stänga luckan inom 2 minuter efter att den har öppnats automatiskt. Det kan skada produkten.



FÖRSIKTIGHET!

Om barn är i närheten kan AirDry-systemet avaktiveras om du vill hålla luckan låst i slutet av programmet.

AirDry aktiveras automatiskt med alla program utom ⏸







För att förbättra torkprestandan, se alternativet XtraDry eller aktivera AirDry.



Avaktivering av AirDry

Produkten måste vara i programvalsläge.

1. Öppna användarläget genom att hålla in \wedge och \oplus samtidigt tills

indikatorerna , , ,  och  börjar blinka och displayen är tom.

- Tryck på .
 - Indikatorerna , ,  och  är släckta.
 - Indikatorn  blinkar fortfarande.

- På displayen visas den aktuella inställningen:  = AirDry aktiverat.
- Tryck på  för att ändra inställningen:  = AirDry avaktiverat.
 - Tryck på på/av för att bekräfta inställningen.

7. FUNKTIONER

 Önskade funktioner måste aktiveras varje gång innan du startar ett program. Det går inte att aktivera eller inaktivera funktionen medan ett program pågår.

 Alla tillvalsfunktioner är inte heller kompatibla med varandra. Om du har valt icke-kompatibla funktioner stänger produkten automatiskt av en eller flera av dem. Endast kontrolllamporna för funktionerna som fortfarande är aktiva förblir tända.

7.1 XtraDry

Aktivera det här alternativet om du vill öka torkprestandan. Vid användning av det här alternativet kan programmets varaktighet, vattenförbrukning och temperaturen på sista sköljningen påverkas.

Alternativet XtraDry är ett bestående alternativ för alla program förutom **ECO** och behöver inte väljas vid varje cykel.

Varje gång **ECO** aktiveras stängs XtraDry av och måste väljas manuellt. I andra program är inställningen XtraDry permanent och används automatiskt i nästkommande program. Denna konfiguration kan ändras när som helst.

Aktivering av XtraDry avaktiverar TimeSaver.

Aktivering av XtraDry

Tryck på . Kontrolllampan tänds. Om funktionen inte kan användas till programmet tänds inte tillhörande kontrollampa eller så blinkar den snabbt i några sekunder och förblir sedan släckt. Displayen visar den uppdaterade programlängden.

7.2 TimeSaver

Med TimeSaver minskar man tiden på valt program.

Den totala programlängden minskas med ca 50 %.

Diskresultatet är samma som vid normal programlängd. Torkresultatet kan minska.

Denna funktion ökar trycket och vattnets temperatur. Disk- och torkfaserna är kortare.

TimeSaver är som standard avstängd, men kan aktiveras manuellt. Denna funktion kan kombineras med XtraDry på samma gång.

Aktivering av TimeSaver

Tryck på . Motsvarande kontrollampa tänds.

Om funktionen inte kan användas till programmet tänds inte tillhörande kontrollampa eller så blinkar den snabbt i några sekunder och förblir sedan släckt. Displayen visar den uppdaterade programlängden.

7.3 ExtraHygiene

Funktionen ger bättre hygieniskt resultat genom att hålla temperaturen vid 70 °C i

minst 10 minuter under den sista sköljfasen.

Aktivering av ExtraHygiene

Tryck på  så tänds motsvarande indikator

Om funktionen inte kan användas till programmet tänds inte tillhörande kontrollampa eller så blinkar den snabbt i några sekunder och förblir sedan släckt. Displayen visar den uppdaterade programlängden.

8. FÖRE FÖRSTA ANVÄNDNING

1. **Kontrollera att den inställda nivån på vattenavhårdare överensstämmer med den hårdhet vattnet har där du bor. Om inte, kan du justera vattenavhårdarens nivå.**
2. Fyll saltbehållaren.
3. Fyll spolglansfacket.
4. Öppna vattenkranen.
5. Starta ett program för att avlägsna eller bearbeta rester som kan finnas kvar i produkten. Använd inte diskmedel och ladda inte korgarna.

När du startar ett program kan det ta upp till 5 minuter för produkten att ladda hartset i vattenavhårdaren. Det ser ut som att produkten inte fungerar. Diskfasen startar bara när den här proceduren är klar. Proceduren upprepas periodvis.

8.1 Saltbehållaren



FÖRSIKTIGHET!

Använd bara salt som är speciellt avsett för diskmaskiner.

Saltet används för att ladda hartset i vattenavhårdare och ge goda diskresultat vid daglig användning.

Fylla salt i saltbehållaren

1. Öppna saltbehållaren genom att vrida locket moturs och ta bort det.
2. Häll 1 liter vatten i saltbehållaren (endast första gången).
3. Fyll på disksalt i saltbehållaren.

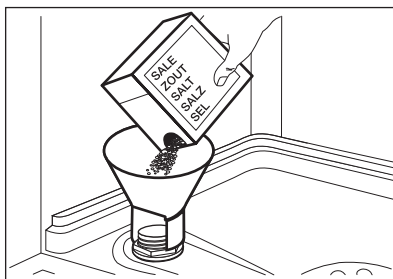

4. Ta bort eventuellt salt från saltbehållarens öppning.

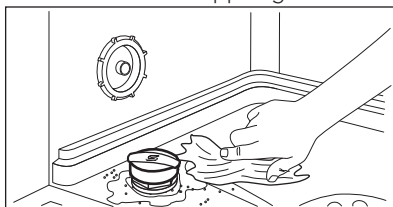

5. Vrid locket på saltbehållaren medurs för att stänga saltbehållaren.



FÖRSIKTIGHET!

Vatten och avhårdningssalt kan rinna ut från saltbehållaren när du fyller på den. När du har fyllt på saltbehållaren ska du starta ett program genast för att förhindra rost.

8.2 Fylla på spolglansfacket

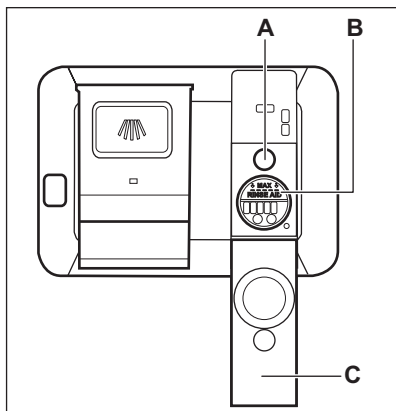

FÖRSIKTIGHET!

Använd endast spolglans som är särskilt avsett för diskmaskiner.

1. Öppna locket (C).

2. Fyll på spolglansfacket (B) tills spolglansvätskan når markeringen "MAX".
3. Torka upp eventuellt utspilld spolglans med en absorberande trasa så att det inte bildas för mycket skum.
4. Stäng locket. Kontrollera att spärren har låst sig i rätt position.



Fyll på spolglansfacket när indikatorn (A) blir klar.



Om du använder multitabletter och är nöjd med torkningsresultatet, kan du avaktivera påfyllningsindikatorn för sköljmedel. Vi rekommenderar att alltid använda sköljmedel för bästa torkresultat, även i kombination med multitabletter som innehåller sköljmedel.

9. DAGLIG ANVÄNDNING

1. Öppna vattenkranen.
2. Tryck på strömbrytaren för att aktivera produkten. Kontrollera att produkten är i programvalsläge.
 - Om saltbehållarens kontrollampa är på, fyll på saltbehållaren.
 - Om kontrollampen för spolglans lyser, fyll på spolglansfacket.
3. Ladda korgarna.
4. Tillsätt diskmedlet.
5. Ställ in och starta rätt program för typen av disk och smutsgrad.

9.1 Använda diskmedel

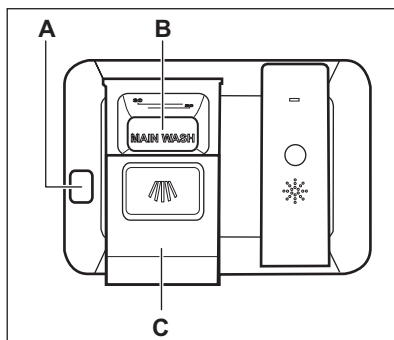

FÖRSIKTIGHET!

Använd bara diskmedel som är särskilt avsett för diskmaskiner.

1. Tryck in spärren (A) för att öppna locket (C).
2. Placera diskmedlet, pulver eller tabletter, i facket märkt (B).

- Om diskprogrammet har en fördiskfas, håll lite diskmedel på insidan av produktens lucka.
- Stäng locket. Kontrollera att spärren har låst sig i rätt position.

9.2 Ställa in och starta ett program

Funktionen Auto Off

Funktionen sänker energiförbrukningen genom att automatiskt inaktivera produkten när den inte är igång.

Funktionen sätter igång:

- 5 minuter efter att programmet är klart.
- Efter 5 minuter om programmet inte har startat.

Starta ett program

- Låt luckan stå på glänt.
- Tryck på strömbrytaren för att aktivera produkten. Kontrollera att produkten är i programvalsläge.
- Tryck flera gånger på  tills displayen visar det programnummer du vill starta. Programnumret visas på displayen i ca tre sekunder och sedan visas programlängden.
- Välj tillvalsfunktioner.
- Stäng luckan för att starta programmet.

Starta ett program med fördröjd start

- Ställ in program.
- Tryck på  upprepade gånger tills displayen visar tidsfördröjningen du vill ställa in (från 1 till 24 timmar).

Kontrolllampan för fördröjd start tänds.

- Stäng luckan till produkten för att starta nedräkningen.

Medan en nedräkning pågår kan man öka fördröjningstiden, men inte ändra programvalet och funktionerna. När nedräkningen löper ut startar programmet.

Öppna luckan medan maskinen är igång

Om luckan öppnas medan ett program pågår, stannar maskinen. Det kan påverka energiförbrukningen och programmets varaktighet. När luckan stängs, fortsätter maskinen från den punkt där den avbröts.



Om luckan är öppen längre än 30 sekunder under torkfasen avslutas det pågående programmet. Detta händer inte om luckan öppnas av AirDry-funktionen.



FÖRSIKTIGHET!

Försök att inte stänga luckan inom 2 minuter efter att AirDry automatiskt har öppnat den, eftersom det kan skada maskinen. Om luckan, efter ytterligare 3 minuter stängs, avslutas pågående program.

Avbryta den fördröjda starten medan nedräkningen pågår

När du avbryter en fördröjd start måste du ställa in programmet och funktionerna igen.

Håll in **Reset** tills produkten är i programvalsläge.

Avbryta programmet

Håll in **Reset** tills produkten är i programvalsläge. Kontrollera att det finns diskmedel i diskmedelsfacket innan du startar ett nytt program.

När programmet är klart

När programmet är klart och du öppnar luckan stängs produkten av automatiskt. Stäng vattenkranen.

10. RÅD OCH TIPS

10.1 Allmänt

Följ tipsen nedan för optimal rengöring och torkning vid daglig användning och även för att skydda miljön.

- Ta bort större matrester från tallrikarna och kasta dem i avfallspåsen.
- Skölj inte tallrikarna för hand i förväg. Välj hellre fördiskprogrammet (om tillgänglig) vid behov eller ett program med fördisksfas.
- Använd alltid hela utrymmet i korgarna.
- Vid fyllning av produkten måste du se till att tallrikarna nås helt av vattnet som släpps från spolarmens munstycken. Se till att föremål inte vidrör eller täcker över varandra.
- Du kan använda maskindiskmedel, spolglans och salt separat eller så kan du använda multitabletter (t.ex. "3 i 1", "4 i 1", "All i 1"). Följ anvisningarna som står på förpackningen.
- Välj program för typen av disk och smutsgrad. Med ECO-programmet får du den effektivaste användningen av vatten och energikonsumtion för normalt smutsad porslin och bestick.

10.2 Använda salt, spolglans och diskmedel

- Använd endast salt, spolglans och diskmedel avsett för diskmaskin. Andra sorters produkter kan skada maskinen.
- I områden med hårt vatten och mycket hårt vatten rekommenderar vi att man använder vanligt diskmedel (pulver, gel, tabletter utan ytterligare funktioner), spolglans och salt separat för optimal diskning och torkning.
- Minst en gång i månaden ska du låta maskinen gå med särskilt avsett maskinrengöringsmedel.
- Diskmedelstabletter löses inte upp helt vid korta program. För att undvika diskmedelsrester på porslinet rekommenderar vi att du använder tabletter för långa program.

- Använd inte mer än korrekt mängd diskmedel. Se tillverkarens anvisningar på diskmedelsförpackningen.

10.3 Vad du ska göra om du vill sluta använda multitabletter

Innan du börjar använda separat diskmedel, salt och sköljmedel ska du göra följande.

1. Ställ in vattenavhårdarens högsta nivå.
2. Kontrollera att saltbehållaren och spolglansbehållaren är fulla.
3. Starta det kortaste programmet med en sköljfas. Använd inte diskmedel och ladda inte korgarna.
4. När programmet är klart, ställ in avhårdaren efter vattenhårdheten där du bor.
5. Justera den utsläppta mängden spolglans.
6. Aktivering av indikatorn för spolglansfacket tomt.

10.4 Ladda korgarna

- Använd bara produkten för att diska föremål som är diskmaskinsäkra.
- Ställ inte föremål av trä, horn, aluminium, tenn eller koppar i produkten.
- Placera inte föremål i produkten som kan absorbera vatten (svampar, disktrasor).
- Ta bort större matrester från tallrikarna och kasta dem i avfallspåsen.
- Blötlägg inbrända matrester på disken.
- Placera ihåliga föremål (till exempel koppar, glas och kokkärl) med öppningen nedåt.
- Se till att glas inte vidrör andra glas.
- Placera bestick och små föremål i bestickkorgen.
- Lägg lätta föremål i den övre korgen. Se till att föremålen inte rör sig.
- Kontrollera att spolarmarna kan röra sig fritt innan ett program startas.

10.5 Innan ett program startas

Kontrollera att:

- Filtren är rena och rätt isatta.
- Saltbehållarens lock sitter tätt.
- Spolarmarna inte är igensatta.
- Det finns disksalt och spolglans (såvida du inte använder multitabletter).
- Diskgodset är rätt placerat i korgarna.
- Programmet är lämpligt för diskgodset och smutsgraden.
- Rätt mängd diskmedel används.

10.6 Plocka ut disken ur korgarna

1. Låt disken kallna innan den plockas ut ur produkten. Varm disk kan lätt skadas.
2. Plocka först ut diskgodset från den nedre korgen, sedan från den övre.

i I slutet av programmet kan det finnas vatten kvar på sidorna och luckan på produkten.

11. SKÖTSEL OCH RENGÖRING



VARNING!

Stäng av produkten och koppla bort den från eluttaget före underhåll.



Smutsiga filter och igensatta spolarmar försämrar diskresultaten. Kontrollera regelbundet och rengör dem vid behov.

11.1 Rengöra filtren

Filtersystemet består av tre delar.

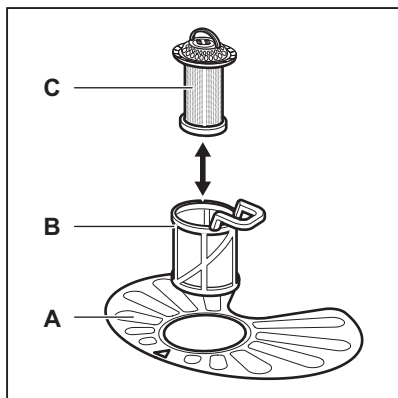

1. Vrid filtret (B) moturs och ta bort det.

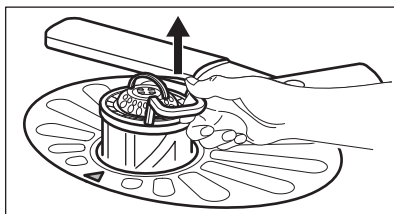
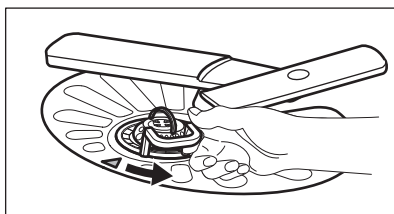

2. Ta bort filtret (C) utan filter (B).
3. Ta ut det platta filtret (A).

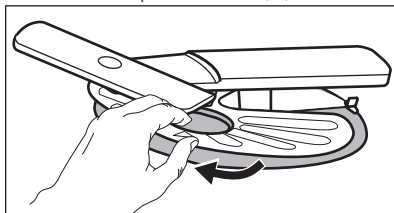

4. Tvätta filtren.

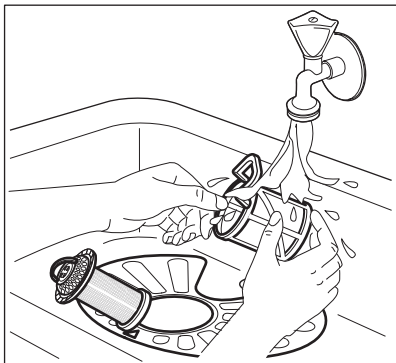

5. Kontrollera att det inte finns några matrester eller smuts i eller runt kanterna på sumpen.
6. Sätt tillbaka det platta filtret (A). Se till att det sitter rätt under de två styrtapparna.

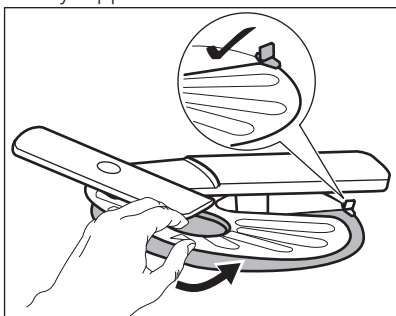

7. Sätt ihop filtren (B) och (C) igen.
8. Sätt tillbaka filtret (B) i det platta filtret (A). Vrid medurs tills det låses på plats.

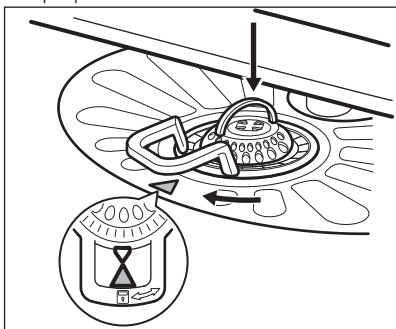

FÖRSIKTIGHET!

En felaktig placering av filtren kan orsaka dåliga diskresultat och skada produkten.

11.2 Rengöring av den övre spolarmen

Vi rekommenderar regelbunden rengöring av den övre spolarmen för att undvika att smuts täpper igen hålen.

Tilltäppta hål kan ge oönskat resultat.

1. Dra ut överkorgen.
2. För att frigöra spolarmen från korgen, tryck den uppåt i den riktning som anges av den lägre pilen samtidigt som den vrids medurs.

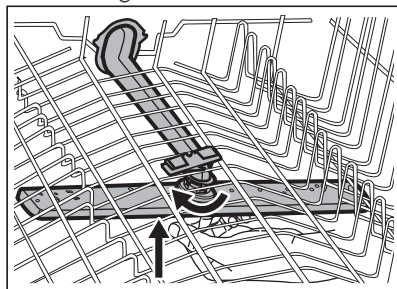

3. Skölj spolarmen under rinnande vatten. Använd ett tunt spetsigt verktyg, t.ex. en tandpetare, för att avlägsna smuts från hålen.

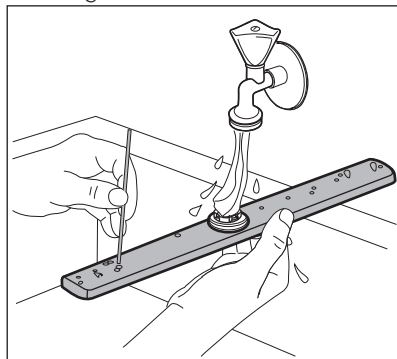

4. För att sätta tillbaka spolarmen på korgen, tryck den uppåt i den riktning som anges av den lägre pilen samtidigt som den vrids moturs tills den låses på plats.

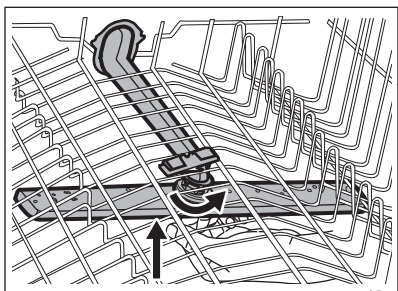

11.3 Utvändig rengöring

- Rengör produkten med en fuktig, mjuk trasa.
- Använd bara neutrala rengöringsmedel.
- Använd inte produkter med slipeffekt, skursvampar eller lösningsmedel.

11.4 Invändig rengöring

- Rengör produkten noga, samt luckans gummipackning, med en mjuk fuktad duk.
- Om du använder programmen med kort varaktighet ofta, kan dessa lämna fettrester och kalkavlagringar i produkten. För att förhindra detta rekommenderar vi att du kör programmen med längre varaktighet minst två gånger per månad.
- För att bevara livslängden på din maskin rekommenderar vi att du minst en gång i månaden använder en särskild rengöringsprodukt för diskmaskiner. Följ instruktionerna noga på produktförpackningen.

12. FELSÖKNING

Om produkten inte startar eller om den stannar under användning ska du, innan du kontaktar en auktoriserad serviceverkstad, se om du kan lösa problemet själv med hjälp av informationen i tabellen.



WARNING!

Reparationer som inte är riktigt gjorda kan resultera i allvarlig risk för säkerheten för användaren. Alla reparationer ska utföras av kvalificerad personal.

Vid vissa fel visas en larmkod på displayen.

De flesta problemen som kan uppstå kan lösas utan att man behöver kontakta en auktoriserad serviceverkstad.

Problem och larmkod	Möjliga orsaker och åtgärder
Jag inte kan sätta på produkten.	<ul style="list-style-type: none"> • Se till att stickkontakten sitter ordentligt i eluttaget. • Kontrollera att det inte finns en skadad säkring i säkringsdosan.
Programmet startar inte.	<ul style="list-style-type: none"> • Se till att luckan är stängd. • Om fördröjd start är inställd avbryter du inställningen eller väntar tills nedräkningen är slut. • Produkten har startat laddningsproceduren av hartset i vattenavhårdaren. Procedurens varaktighet är ca 5 minuter.

Problem och larmkod	Möjliga orsaker och åtgärder
<p>Produkten fylls inte med vatten.</p> <p>Displayen visar <i>10</i>.</p>	<ul style="list-style-type: none"> • Kontrollera att vattenkranen är öppen. • Kontrollera att trycket i vattentillförseln inte är för lågt. Kontakta kommunen för denna information. • Kontrollera att vattenkranen inte är igensatt. • Kontrollera att filtret i tilloppsslangen inte är igensatt. • Kontrollera att tilloppsslangen inte är böjd eller snodd.
<p>Maskinen inte tömmer ut vattnet.</p> <p>Displayen visar <i>20</i>.</p>	<ul style="list-style-type: none"> • Kontrollera att vattenlåset inte är igensatt. • Kontrollera att filtret i utloppsslangen inte är igensatt. • Kontrollera att inre filtersystemet inte är igensatt. • Kontrollera att tömningsslangen inte är böjd eller snodd.
<p>Översvämningskyddet är aktiverat.</p> <p>Displayen visar <i>30</i>.</p>	<ul style="list-style-type: none"> • Stäng vattenkranen och kontakta auktoriserad service.
<p>Maskinen stannar och startar om flera gånger under en diskning.</p>	<ul style="list-style-type: none"> • Det är helt normalt. Det ger optimalt rengöringsresultat och energibesparingar.
<p>Programmet varar för länge.</p>	<ul style="list-style-type: none"> • Välj alternativet TimeSaver för att korta programtiden. • Om fördröjd start är inställd avbryter du inställningen eller väntar tills nedräkningen är slut.
<p>Den återstående tiden på displayen ökar och hoppar nästan till slutet av programtiden.</p>	<ul style="list-style-type: none"> • Detta är inget fel. Maskinen fungerar som den ska.
<p>Det läcker lite från maskinens lucka.</p>	<ul style="list-style-type: none"> • Produkten står inte i våg. Lossa eller dra åt de justerbara fötterna (om tillämpligt). • Maskinens lucka är inte centrerad. Justera den bakre foten (om tillämpligt).
<p>Luckan är svår att stänga.</p>	<ul style="list-style-type: none"> • Produkten står inte i våg. Lossa eller dra åt de justerbara fötterna (om tillämpligt). • Delar av porslinet sticker ut från korgarna.
<p>Skramlande/knackande ljud inifrån maskinen.</p>	<ul style="list-style-type: none"> • Porslinet är inte ordentligt insatt i korgarna. Se broschyren om hur man laddar korgarna. • Se till att sprayarmen kan röra sig fritt.
<p>Apparaten löser ut brytaren.</p>	<ul style="list-style-type: none"> • Strömstyrkan är otillräcklig för att kunna ha alla apparater i bruk. Kontrollera uttagets strömstyrka och kapaciteten på mätaren eller stäng av en av de apparater som används. • Internt elektriskt fel på maskinen. Kontakta en auktoriserad serviceverkstad.



Se "**Före första användning**", "**Daglig användning**" eller "**Råd och tips**" för andra möjliga orsaker.

auktoriserad service om problemet uppstår igen.

För larmkoder som inte beskrivits i tabellen, kontakta en auktoriserad serviceverkstad.

När du har kontrollerat produkten, stäng av och sätt på produkten. Kontakta

12.1 Diskresultat och torkning är inte tillfredsställande

Problem	Möjliga orsaker och åtgärder
Dåligt diskresultat.	<ul style="list-style-type: none"> • Se "Daglig användning", "Råd och tips" och broschyren om hur man laddar korgarna. • Använd ett intensivare diskprogram. • Rengör spolarmunstyckena och filter. Se kapitlet "Underhåll och rengöring".
Maskinen torkar disken dåligt.	<ul style="list-style-type: none"> • Disken har lämnats kvar för länge i maskinen med luckan stängd. • Det finns ingen spolglans eller så är mängden spolglans för liten. Ställ in mängden spolglans som släpps ut till en högre nivå. • Plastartiklar kan behöva handtorkas. • För bästa torkresultat, aktivera alternativet XtraDry och ställ in AirDry. • Vi rekommenderar att alltid använda spolglans, även i kombination med multitabletter.
Det finns vitaktiga streck och fläckar, eller blåaktiga beläggningar på glas och diskgoods.	<ul style="list-style-type: none"> • Den utsläppta mängden spolglans är för stor. Ställ in nivån på spolglansen till en lägre nivå. • För mycket diskmedel har använts.
Det finns fläckar och torkade vattendroppar på glas och porslin.	<ul style="list-style-type: none"> • Den utsläppta mängden spolglans är inte tillräcklig. Ställ in nivån på spolglansen till en högre nivå. • Spolglansens kvalitet kan också vara en orsak.
Disken är blöt.	<ul style="list-style-type: none"> • För bästa torkresultat, aktivera alternativet XtraDry och ställ in AirDry. • Programmet har ingen torkfas eller har en torkfas med låg temperatur. • Spolglansfacket är tomt. • Spolglansens kvalitet kan också vara en orsak. • Kvaliteten på multitabletterna kan vara orsaken. Prova ett annat märke eller aktivera spolglansfacket och använd spolglans tillsammans med multitabletterna.
Insidan på maskinen är blöt.	<ul style="list-style-type: none"> • Detta är inget fel, det orsakas av fuktigheten i luften som kondenserar på väggarna.
Ovanligt skum under diskning.	<ul style="list-style-type: none"> • Använd bara maskindiskmedel. • Det läcker från spolglansfacket. Kontakta en auktoriserad serviceverkstad.

Problem	Möjliga orsaker och åtgärder
Det finns rost på besticken.	<ul style="list-style-type: none"> • Det finns för mycket salt i vattnet under diskningen. Se avsnittet "Vattenavhårdare". • Silverbestick och bestick av rostfritt stål placerades tillsammans. Undvik att sätta bestick av silver och rostfritt stål nära varandra.
Det finns rester kvar i diskmedelsfacket vid slutet av programmet.	<ul style="list-style-type: none"> • Diskmedelstabletten fastnade i facket och kunde därför inte sköljas bort med vatten. • Vatten kan inte skölja bort diskmedel från facket. Se till att spolarmen roterar fritt och inte är tilltäppt. • Se till att disken i korgarna inte hindrar locket på diskmedelsfacket från att kunna öppnas.
Lukter inifrån maskinen.	<ul style="list-style-type: none"> • Se "Intern rengöring".
Kalkavlagringar på porslin, i diskmaskinen och på insidan av dörren.	<ul style="list-style-type: none"> • Saltnivån är låg, kontrollera påfyllningsindikatorn. • Saltbehållarens lock är löst. • Vattnets hårdhetsgrad är hög. Se avsnittet "Vattenavhårdare". • Även om du använder multifunktionstabletter ska du använda salt och ställa in vattenavhårdaren. Se avsnittet "Vattenavhårdare". • Om det fortfarande finns kalkavlagringar ska maskinen rengöras med särskilda medel som är avsedda för detta ändamål. • Testa ett annat diskmedel. • Kontakta diskmedelstillverkaren.
Tråkigt, missfärgat eller nagat porslin.	<ul style="list-style-type: none"> • Se till att endast diskmaskinssäkra produkter diskas i maskinen. • Ladda och plocka ur korgarna försiktigt. Se broschyren om hur man laddar korgarna. • Lägg lätta föremål i den övre korgen.



Se "**Före första användning**", "**Daglig användning**" eller "**Råd och tips**" för andra möjliga orsaker.

13. TEKNISK INFORMATION

Mått	Bredd / Höjd / Djup (mm)	546 / 759 / 550
Elektrisk anslutning ¹⁾	Spänning (V)	200 - 240
	Frekvens (Hz)	50 / 60
Vattentryck	bar (min. och max.)	0.5 - 8
	MPa (min. och max.)	0.05 - 0.8

Vattentillförsel	Kallt eller varmt vatten 2)	max 60 °C
Kapacitet	Kuvert	12
Strömförbrukning	Kvar på-läge (W)	5.0
Strömförbrukning	Av-läge (W)	0.10

1) Se märkskylten för andra värden.

2) Om varmvattnet kommer från en alternativ energikälla (t.ex. solpaneler eller vindkraft) kan du använda en varmvattensanslutning för att minska energiförbrukningen.

14. MILJÖSKYDD

Återvinn material med symbolen .
Återvinn förpackningen genom att placera den i lämpligt kärl. Bidra till att skydda vår miljö och vår hälsa genom att återvinna avfall från elektriska och elektroniska produkter. Släng inte

produkter märkta med symbolen  med hushållsavfallet. Lämnna in produkten på närmaste återvinningsstation eller kontakta kommunkontoret.

www.aeg.com/shop



117882620-A-482017



AEG