

▶ FFB64606PM  
FFB64606PW

FI	Käyttöohje	2
	Astianpesukone	
SV	Bruksanvisning	25
	Diskmaskin	

# USER MANUAL



**AEG**

# SISÄLTÖ

1. TURVALLISUUSTIEDOT.....	3
2. TURVALLISUUSOHJEET.....	4
3. LAITTEEN KUVAUS.....	6
4. KÄYTTÖPANEELI.....	7
5. OHJELMAT.....	8
6. ASETUKSET.....	10
7. LISÄTOIMINNOT.....	13
8. KÄYTTÖÖNOTTO.....	14
9. PÄIVITTÄINEN KÄYTTÖ.....	15
10. VIHJEITÄ JA NEUVOJA.....	16
11. HOITO JA PUHDISTUS.....	18
12. VIANMÄÄRITYS.....	20
13. TEKNISET TIEDOT.....	23

## TÄYDELLISTEN TULOSTEN SAAVUTTAMISEKSI

Kiitämme teitä tämän AEG-tuotteen valitsemisesta. Olemme kehittäneet tämän tuotteen tarjotaksemme teille huipputason suorituskyvyn moneksi vuodeksi. Laitteen innovatiiviset teknologiat tekevät elämästänne yksinkertaisempaa – kyseisiä ominaisuuksia ei välttämättä löydy tavallisista laitteista. Käyttäkää muutama minuutti lukemiseen, jotta voitte hyödyntää laitteen ominaisuudet parhaalla mahdollisella tavalla.

Vieraile verkkosivullamme:



Saadaksesi käyttöön liittyviä neuvoja, esitteitä, vianmääritysohjeita ja huolto-ohjeita:

**[www.aeg.com/webselfservice](http://www.aeg.com/webselfservice)**



Tuotteen rekisteröimiseksi parempaa huoltoa varten:

**[www.registeraeg.com](http://www.registeraeg.com)**



Ostaaksesi laitteesi lisävarusteita, kulutusosia ja alkuperäisiä varaosia:

**[www.aeg.com/shop](http://www.aeg.com/shop)**

## ASIAKASPALVELU JA HUOLTO

Suosittellemme alkuperäisten varaosien käyttöä.

Pidä seuraavat tiedot saatavilla ottaessasi yhteyttä valtuutettuun huoltoliikkeeseemme. Malli, tuotenumero, sarjanumero.

Kyseiset tiedot löytyvät laitteen arvokilvestä.

⚠️ Varoitukset/huomautukset ja turvallisuusohjeet

📄 Yleisohjeet ja vinkit

🌿 Ympäristönsuojelu

Oikeus muutoksiin pidätetään.

## 1. TURVALLISUUSTIEDOT

Lue laitteen mukana toimitetut ohjeet ennen laitteen asennusta ja käyttöä. Valmistaja ei ota vastuuta henkilövahingoista tai vahingoista, jotka aiheutuvat virheellisestä asennuksesta tai käytöstä. Säilytä ohjeita aina varmassa ja helppopääsyisessä paikassa tulevia käyttökertoja varten.

### 1.1 Lasten ja taitamattomien henkilöiden turvallisuus

- Vähintään 8 vuotta täyttäneet lapset ja sellaiset henkilöt, joiden fyysiset, sensoriset tai henkiset kyvyt eivät ole tähän riittäviä tai joilla ei ole laitteen tuntemusta tai kokemusta sen käytöstä, saavat käyttää tätä laitetta ainoastaan silloin, kun heidän turvallisuudestaan vastaava henkilö valvoo ja ohjaa heitä käyttämään laitetta turvallisesti ja ymmärtämään sen käyttöön liittyvät vaarat.
- Laite on pidettävä 3-8-vuotiaiden lasten ja erittäin vakavasti liikuntarajoitteisten henkilöiden ulottumattomissa, ellei heitä valvota jatkuvasti.
- Alle 3-vuotiaat lapset tulee pitää kaukana laitteesta, ellei heitä valvota jatkuvasti.
- Älä anna lasten leikkiä laitteella.
- Pidä pesuaineet lasten ulottumattomissa.
- Pidä lapset ja kotieläimet poissa laitteen luota silloin, kun laitteen luukku on auki.
- Lapset eivät saa puhdistaa laitetta tai suorittaa laitteeseen käyttäjän huoltotoimenpiteitä.

### 1.2 Yleiset turvallisuusohjeet

- Laite on tarkoitettu käytettäväksi kotiympäristöissä ja vastaavissa ympäristöissä, kuten:
  - maatalot, henkilöstön keittiöympäristöt liikkeissä, toimistoissa ja muissa työympäristöissä
  - hotellien, motellien ja muiden majatalojen asiakkaiden käyttöympäristöt.

- Älä muuta laitteen teknisiä ominaisuuksia.
- Vedenpaineen (minimi ja maksimi) on oltava käytön aikana välillä 0.5 (0.05) / 8 (0.8) baaria (MPa)
- Noudata astiaston maksimimäärää 13.
- Jos virtajohto vaurioituu, sen saa vaaratilanteiden välttämiseksi vaihtaa vain valmistaja, valtuutettu huoltoliike tai vastaava ammattitaitoinen henkilö.
- Aseta ruokailuvälineet ruokailuvälinekoriin terävät päät alaspäin tai aseta ne ruokailuvälinekoteloon vaakasuunnassa terävät päät alaspäin.
- Älä jätä laitteen luukkua auki ilman valvontaa, jotta siihen ei astu kukaan vahingossa.
- Kytke laite pois toiminnasta ja irrota pistoke pistorasiasta ennen ylläpitotoimien aloittamista.
- Älä käytä painepesureita ja/tai höyryä laitteen puhdistamiseen.
- Jos laitteen alaosassa on tuuletusaukkoja, ne eivät saa olla maton yms. peitossa.
- Laite tulee liittää vesijohtoverkkoon pakkauksen mukana toimitettua uutta letkua käyttäen. Vanhaa letkua ei saa käyttää uudelleen.

## 2. TURVALLISUUSOHJEET

### 2.1 Asennus



#### **VAROITUS!**

Asennuksen saa suorittaa vain ammattitaitoinen henkilö.

- Poista kaikki pakkausmateriaalit.
- Vaurioitunutta laitetta ei saa asentaa tai käyttää.
- Laitetta ei saa asentaa tilaan tai käyttää tilassa, jossa lämpötila on alle 0 °C.
- Noudata koneen mukana toimitettuja asennusohjeita.
- Siirrä laitetta aina varoen, sillä se on raskas. Käytä aina suojakäsineitä ja suojaavia jalkineita.
- Varmista, että laite asennetaan turvallisten rakenteiden alapuolelle ja lähelle.

### 2.2 Sähköliitäntä



#### **VAROITUS!**

Tulipalo- ja sähköiskuvaara.

- Laite on kytkettävä maadoitettuun pistorasiaan.
- Varmista, että arvokilvessä olevat parametrit ovat verkkovirtalähteen sähköarvojen mukaisia.
- Kytke pistoke maadoitettuun pistorasiaan.
- Älä käytä jakorasioita tai jatkojohtoja.
- Varmista, ettei pistoke ja virtajohto vaurioidu. Jos virtajohto joudutaan vaihtamaan, vaihdon saa suorittaa vain valtuutettu huoltoliike.
- Kytke pistoke pistorasiaan vasta asennuksen jälkeen. Varmista, että laitteen verkkovirtakytkentä on ulottuvilla laitteen asennuksen jälkeen.

- Älä vedä virtajohtosta pistoketta irrottaessasi. Vedä aina pistokkeesta.
- Tämä kodinkone vastaa Euroopan yhteisön direktiivejä.
- Koskee vain Isoa-Britanniaa ja Irlantia. Laitteessa on 13 A pistoke. Jos pistokkeen sulakkeen vaihto on tarpeen, käytä vain 13 A ASTA (BS 1362) sulaketta.

## 2.3 Vesiliitäntä

- Varo, etteivät vesiletkut vaurioidu.
- Anna veden valua, kunnes se on puhdasta ja kirkasta ennen uusien putkien liittämistä, kun putkia ei ole käytetty pitkään aikaan, korjaustöiden jälkeen tai kun uusia laitteita (vesimittarit, jne.) on asennettu.
- Tarkista ensimmäisen käyttökerran aikana ja sen jälkeen, ettei laitteessa ole vesivuotojen merkkejä.
- Vedenottoletkussa on varoventtiili ja vaippa, jonka sisällä on virtajohto.

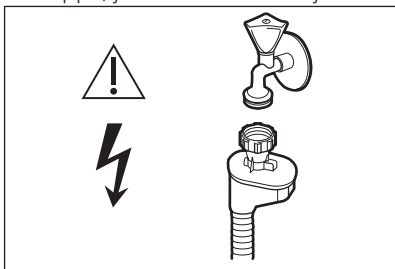

### **VAROITUS!**

Vaarallinen jännite.

- Jos vedenottoletku vaurioituu, sulje heti vesihana ja irrota pistoke

verkkopistorasiasta. Ota yhteyttä valtuutettuun huoltoliikkeeseen vedenottoletkun vaihtamiseksi.

## 2.4 Käyttö

- Älä istu tai seiso avoimen luukun päällä.
- Konetiskiaineet ovat vaarallisia. Lue konetiskiaineen pakkauksen turvallisuusohjeet.
- Älä juo laitteessa olevaa vettä tai leiki sillä.
- Älä poista astioita laitteesta, ennen kuin ohjelma on päättynyt. Astioihin voi jäädä hiukan pesuainetta.
- Laitteesta voi tulla kuumaa höyryä, jos luukku avataan ohjelman ollessa käynnissä.
- Älä aseta laitteeseen, sen lähelle tai päälle syttyviä tuotteita tai syttyviin tuotteisiin kostutettuja esineitä.

## 2.5 Huolto

- Kun laite on korjattava, ota yhteyttä valtuutettuun huoltopalveluun.
- Käytä vain alkuperäisiä varaosia.

## 2.6 Hävittäminen



### **VAROITUS!**

Henkilövahinko- tai tukehtumisvaara.

- Irrota pistoke pistorasiasta.
- Leikkaa johto irti ja hävitä se.
- Poista luukun lukitus, jotta lapset ja eläimet eivät voisi jäädä kiinni laitteen sisälle.

### 3. LAITTEEN KUVAUS

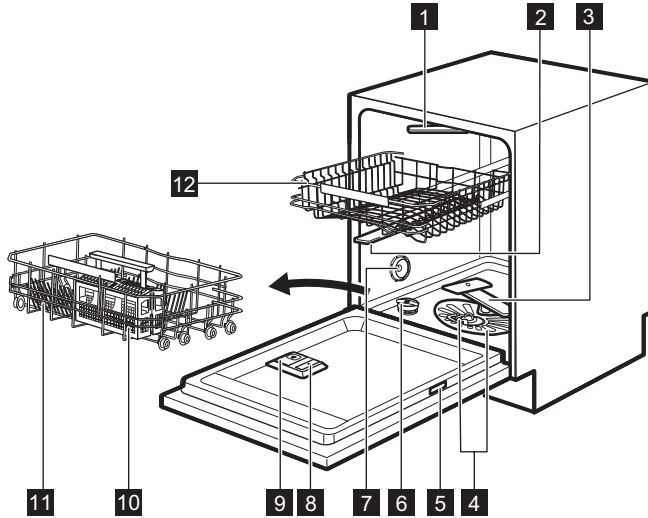

- 1 Ylin suihkuvarsi
- 2 Ylempi suihkuvarsi
- 3 Alempi suihkuvarsi
- 4 Suodattimet
- 5 Arvokilpi
- 6 Suolasäiliö
- 7 Tuuletusaukko





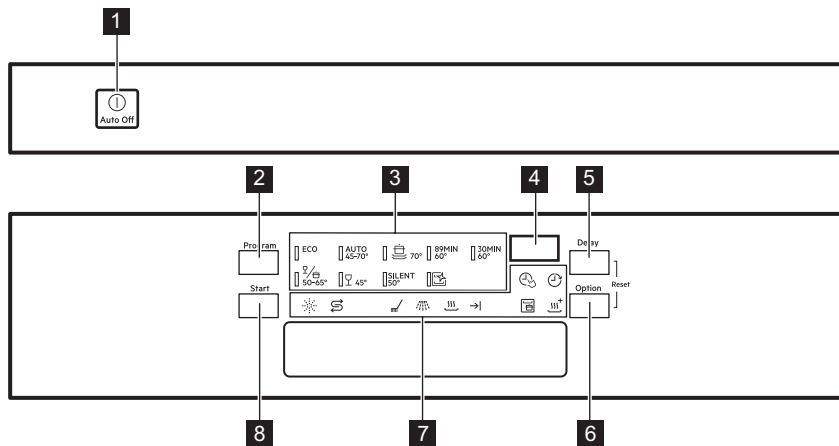



- 8 Huuhtelukirkastelokero
- 9 Pesuainelokero
- 10 Ruokailuvälinekori
- 11 Alakori
- 12 Yläkori

## 4. KÄYTTÖPANEELI





- |                               |                          |
|-------------------------------|--------------------------|
| <b>1</b> Virtapainike         | <b>6</b> Option -painike |
| <b>2</b> Program -painike     | <b>7</b> Merkkivalot     |
| <b>3</b> Ohjelman merkkivalot | <b>8</b> Start -painike  |
| <b>4</b> Näyttö               |                          |
| <b>5</b> Delay -painike       |                          |

### 4.1 Merkkivalot

Merkkivalo	Kuvaus
	Suolan merkkivalo. Palaa, kun suolasäiliön täyttö on tarpeen. Merkkivalo on sammunut, kun ohjelma on toiminnassa.
	Huuhtelukirkasteen merkkivalo. Palaa, kun huuhtelukirkastelokeron täyttö on tarpeen. Merkkivalo on sammunut, kun ohjelma on toiminnassa.
	Pesuvaihe. Palaa, kun pesuvaihe on käynnissä.
	Huuhteluvaihe. Palaa huuhteluvaiheen aikana.
	Kuivausvaihe. Palaa kuivausvaiheen aikana.
	Ohjelma loppu -merkkivalo. Syttyy, kun ohjelma on päättynyt.
	Delay -merkkivalo.
	TimeSaver -merkkivalo.
	XtraDry -merkkivalo.

<b>Merkkivalo</b>	<b>Kuvaus</b>
	SprayZone -merkkivalo.

## 5. OHJELMAT

Ohjelma	Likaisuusaste Pestävät astiat	Ohjelman vaiheet	Lisätoiminnot
<b>ECO</b> 1)	<ul style="list-style-type: none"> <li>Normaalilikaiset astiat</li> <li>Ruokailuastiat ja ruokailuvälineet</li> </ul>	<ul style="list-style-type: none"> <li>Esipesu</li> <li>Pesu 50 °C</li> <li>Huuhtelut</li> <li>Kuivaus</li> </ul>	<ul style="list-style-type: none"> <li>XtraDry</li> <li>SprayZone</li> </ul>
<b>AUTO</b> 2)	<ul style="list-style-type: none"> <li>Kaikki</li> <li>Ruokailuastiat, ruokailuvälineet, kattilat ja pannut</li> </ul>	<ul style="list-style-type: none"> <li>Esipesu</li> <li>Pese lämpötilalla 45 °C - 70 °C</li> <li>Huuhtelut</li> <li>Kuivaus</li> </ul>	<ul style="list-style-type: none"> <li>XtraDry</li> <li>SprayZone</li> </ul>
 3)	<ul style="list-style-type: none"> <li>Vaihteleva likaisuusaste</li> <li>Ruokailuastiat, ruokailuvälineet, kattilat ja pannut</li> </ul>	<ul style="list-style-type: none"> <li>Esipesu</li> <li>Pese lämpötilalla 50 °C ja 65 °C</li> <li>Huuhtelut</li> <li>Kuivaus</li> </ul>	<ul style="list-style-type: none"> <li>TimeSaver</li> <li>XtraDry</li> <li>SprayZone</li> </ul>
 4)	<ul style="list-style-type: none"> <li>Erittäin likaiset astiat</li> <li>Ruokailuastiat, ruokailuvälineet, kattilat ja pannut</li> </ul>	<ul style="list-style-type: none"> <li>Esipesu</li> <li>Pesu 70 °C</li> <li>Huuhtelut</li> <li>Kuivaus</li> </ul>	<ul style="list-style-type: none"> <li>TimeSaver</li> <li>XtraDry</li> <li>SprayZone</li> </ul>
<b>89MIN</b> 5)	<ul style="list-style-type: none"> <li>Normaalilikaiset astiat</li> <li>Ruokailuastiat ja ruokailuvälineet</li> </ul>	<ul style="list-style-type: none"> <li>Pesu 60 °C</li> <li>Huuhtelut</li> <li>Kuivaus</li> </ul>	<ul style="list-style-type: none"> <li>XtraDry</li> <li>SprayZone</li> </ul>
<b>30MIN</b> 6)	<ul style="list-style-type: none"> <li>Vähän likaiset astiat</li> <li>Ruokailuastiat ja ruokailuvälineet</li> </ul>	<ul style="list-style-type: none"> <li>Pesu 60 °C</li> <li>Huuhtelut</li> </ul>	<ul style="list-style-type: none"> <li>XtraDry</li> </ul>
 7)	<ul style="list-style-type: none"> <li>Normaalilikaiset tai vähän likaiset astiat</li> <li>Arat ruokailuastiat ja lasit</li> </ul>	<ul style="list-style-type: none"> <li>Pesu 45 °C</li> <li>Huuhtelut</li> <li>Kuivaus</li> </ul>	<ul style="list-style-type: none"> <li>XtraDry</li> </ul>
<b>SILENT</b> 8)	<ul style="list-style-type: none"> <li>Normaalilikaiset astiat</li> <li>Ruokailuastiat ja ruokailuvälineet</li> </ul>	<ul style="list-style-type: none"> <li>Esipesu</li> <li>Pesu 50 °C</li> <li>Huuhtelut</li> <li>Kuivaus</li> </ul>	<ul style="list-style-type: none"> <li>XtraDry</li> </ul>



Ohjelma	Likaisuusaste Pestävät astiat	Ohjelman vaiheet	Lisätoiminnot
 9)	• Tyhjä	• Itsepuhdistuva	

1) Tämä ohjelma pesee normaaliikaiset astiat ja ruokailuvälineet tehokkaimmalla veden- ja energiankulutuksella. (Tämä on testilaitoksen standardiohjelma).

2) Laite tunnistaa likaisuusasteen ja korissa olevien välineiden määrän. Se säätää automaattisesti lämpötilan ja veden määrän, energiankulutuksen ja ohjelman keston.

3) Tämän ohjelman avulla voit pestä astiat, joiden likaisuustaso vaihtelee. Aseta erittäin likaiset astiat alakoriin ja normaaliikaiset astiat yläkoriin. Alakorin vedenpaine ja lämpötila ovat yläkoria korkeammat.

4) Tämä ohjelma pesee erittäin likaiset astiat suurella vedenpaineella ja korkeassa lämpötilassa.

5) Tämä ohjelma pesee normaaliikaiset astiat.





6) Tämä ohjelma pesee täyden tai puoliksi täyden koneellisen vähän likaisia tai vasta käytettyjä astioita. Se tarjoaa hyvät pesutulokset lyhyessä ajassa.

7) Laitteen vedenpaine ja lämpötila säädetään parasta pesutulosta varten sekä arkalaatuisten astioiden ja lasien hellävaraista käsittelyä varten.

8) Tämä on kaikista hiljaisin ohjelma. Pumppu toimii erittäin alhaisella nopeudella laitteen melutason laskeutumiseksi. Alhaisen nopeuden vuoksi ohjelma kestää pitkään.

9) Tämä ohjelma puhdistaa laitteen sisäosan tehokkaasti. Se poistaa kalkki- ja rasvakertymät. Ohjelma tulee suorittaa vähintään kerran kahden kuukauden välein käyttäen astianpesukoneeseen tarkoitettua kalkepoisto- tai puhdistusainetta ja koneen ollessa tyhjä.

## 5.1 Kulutusarvot

Ohjelma <sup>1)</sup>	Vesi (l)	Energia (kWh)	Kesto-aika (min)
<b>ECO</b>	10.5	0.749	235
<b>AUTO</b>	8 - 15	0.7 - 1.7	46 - 170
	14 - 16	1.2 - 1.5	160 - 180
	12.5 - 14.5	1.4 - 1.7	170 - 190
<b>89MIN</b>	12.9	1.14	89
<b>30MIN</b>	10	0.9	30
	12 - 14	0.8 - 1.0	82 - 92
<b>SILENT</b>	12 - 13	1.1 - 1.3	230 - 250
	10	0.86	60 - 70

<sup>1)</sup> Arvot voivat vaihdella paineen ja veden lämpötilan, energiansyötön vaihteluiden, lisätoimintojen ja astioiden määrän mukaisesti.

## 5.2 Tietoja testilaitokselle

Pyydä kaikki vaaditut testitiedot osoitteesta:

[info.test@dishwasher-production.com](mailto:info.test@dishwasher-production.com)

Kirjoita ylös tuotenumero (PNC), joka löytyy arvokilvestä.

# 6. ASETUKSET

## 6.1 Ohjelman valintatila ja käyttäjätila

Kun laite on ohjelman valintatilassa, voit asettaa ohjelman ja siirtyä käyttäjätilaan.

**Käyttäjätilassa saatavilla olevat asetukset:**

- Vedenpehmentimen taso veden kovuuden mukaan.
- Huuhtelukirkasteen täyttötarpeen ilmoituksen käyttöönotto tai käytöstäpoisto.
- Huuhtelukirkasteen taso vaaditun annostelun mukaan.
- AirDry-toiminnon käyttöönotto tai käytöstäpoisto.

**Laite tallentaa tallennetut asetukset, joten niitä ei tarvitse määrittää ennen jokaista ohjelmaa.**

## Ohjelman valintatilan asettaminen

Laite on ohjelman valintatilassa, kun ohjelman merkkivalo **ECO** vilkkuu ja näytössä näkyy ohjelman kesto.

Päälle kytkemisen jälkeen laite on oletuksena ohjelman valintatilassa. Aseta muutoin ohjelman valintatila seuraavasti:

Vedenkovuus

Saksalainen järjestelmä (°dH)	Ranskalainen järjestelmä (°fH)	mmol/l	Clarcken järjestelmä	Vedenpehmentimen asetus
47 - 50	84 - 90	8,4 - 9,0	58 - 63	10
43 - 46	76 - 83	7,6 - 8,3	53 - 57	9
37 - 42	65 - 75	6,5 - 7,5	46 - 52	8
29 - 36	51 - 64	5,1 - 6,4	36 - 45	7
23 - 28	40 - 50	4,0 - 5,0	28 - 35	6

Paina ja pidä alhaalla samanaikaisesti painiketta **Delay** ja **Option**, kunnes laite on ohjelman valintatilassa.

## Käyttäjätilaan siirtyminen

Varmista, että laite on ohjelman valintatilassa.

Käyttäjätilaan voidaan siirtyä painamalla ja pitämällä samanaikaisesti alhaalla painiketta **Delay** ja **Option**, kunnes merkkivalot **ECO**, **AUTO**,  ja **89MIN** vilkkuvat ja näyttö on tyhjä.

## 6.2 Vedenpehennin

Vedenpehennin poistaa vedestä mineraalit, joilla on negatiivisia vaikutuksia pesutulokseen ja laitteeseen.

Mitä enemmän vedessä on mineraaliaineita, sitä kovempaa vesi on. Vedenkovuus määritetään toisiaan vastaavilla asteikoilla.

Vedenpehmentimen asetukset tulee määrittää vesijohtoverkon vedenkovuuden mukaisesti. Voit kysyä vedenkovuustiedot paikkakuntasi vesilaitokselta. On tärkeää asettaa oikea vedenpehmentimen taso hyvän pesutuloksen saavuttamiseksi.

Saksalainen järjestelmä (°dH)	Ranskalainen järjestelmä (°fH)	mmol/l	Clarcken järjestelmä	Vedenpehmentimen asetus
19 - 22	33 - 39	3,3 - 3,9	23 - 27	5 1)
15 - 18	26 - 32	2,6 - 3,2	18 - 22	4
11 - 14	19 - 25	1,9 - 2,5	13 - 17	3
4 - 10	7 - 18	0,7 - 1,8	5 - 12	2
< 4	< 7	< 0,7	< 5	1 2)

1) Tehdasasetus.

2) Älä käytä suolaa tällä tasolla.

**Käytä sitten tavallista konetiskiainetta tai yhdistelmäpesuainetabletteja (suolalla tai sitä ilman), aseta oikea vedenkovuuden taso, jotta suolan lisäämisen ilmoitus on käytössä.**



Suolaa sisältävät yhdistelmäpesuainetabletit eivät ole riittävän tehokkaita kovan veden pehmentämiseen.

## Vedenpehmentimen tason asettaminen

Varmista, että laite on käyttäjätilassa.

- Paina painiketta **Program**.
  - Merkkivalot **AUTO**,  ja **89MIN** sammuvat.
  - Merkkivalo **ECO** vilkkuu edelleen.
  - Näytössä näkyy sen hetkinen asetus, esim. **5 L** = taso 5.
- Voit muuttaa asetusta painamalla painiketta **Program** toistuvasti.
- Vahvista asetus virtapainikkeella.

### 6.3 Huuhtelukirkasteen täyttötarpeen ilmoitus



Huuhtelukirkaste auttaa kuivaamaan astiat ilman raitoja ja läikkiä. Sitä annostuu automaattisesti kuumen huuhteluvaiheen aikana.

Kun huuhtelukirkastesäiliö on tyhjä, huuhtelukirkasteen merkkivalo syttyy täyttötarpeen ilmoittamiseksi. Jos kuivaustulokset ovat tyydyttävät käyttäessä ainoastaan yhdistelmäpesuainetabletteja, huuhtelukirkasteen täyttötarpeen ilmoitus voidaan kytkeä pois päältä. Käytä kuitenkin aina huuhtelukirkastetta parhaiden tuloksien saavuttamiseksi.

Jos käytät tavallista konetiskiainetta tai huuhtelukirkastetta sisältämättömiä pesuainetabletteja, ota ilmoitus käyttöön huuhtelukirkasteen täyttötarpeen ilmoitusta varten.

### Huuhtelukirkastelokeron täyttötarpeen ilmoituksen poistaminen käytöstä

Varmista, että laite on käyttäjätilassa.

- Paina painiketta **Start**.
  - Merkkivalot **ECO**,  ja **89MIN** sammuvat.
  - Merkkivalo **AUTO** vilkkuu edelleen.
  - Nykyinen asetus näkyy näytössä.
    -  **d** = huuhtelukirkasteen täyttötarpeen ilmoitus on pois käytöstä.
    - l** **d** = huuhtelukirkasteen täyttötarpeen ilmoitus on käytössä.
- Voit muuttaa asetusta painamalla **Start**.

3. Vahvasta asetus virtapainikkeella.

## 6.4 Huuhtelukirkastetaso

Huuhtelukirkasteen määräksi voidaan asettaa taso 1 (vähimmäismäärä) - taso 6 (enimmäismäärä). Taso 0 poistaa huuhtelukirkastelokeron käytöstä eikä huuhtelukirkastetta käytetä.

Tehdasasetus: taso 4.

## Huuhtelukirkastetason asettaminen

Varmista, että laite on käyttäjätilassa.

1. Paina painiketta **Delay**.
  - Merkkivalot **ECO, AUTO** ja **89MIN** sammuvat.
  - Merkkivalo  vilkkuu edelleen.
  - Nykyinen asetus näkyy näytössä:  
Esim. **4A** = taso 4.
    - Huuhtelukirkastetasot vaihtelevat välillä 0A - 6A. Taso 0A tarkoittaa, ettei huuhtelukirkastetta käytetä.
2. Voit muuttaa asetusta painamalla painiketta **Delay** toistuvasti.
3. Vahvasta asetus virtapainikkeella.

## 6.5 AirDry

AirDry parantaa kuivaustulosta pienemmällä energiankulutuksella.

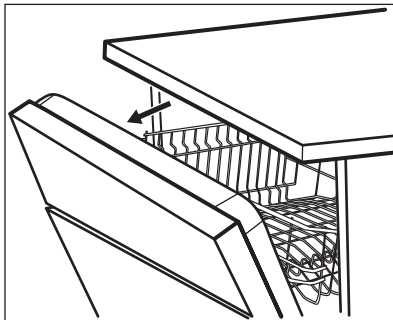

Luukku avautuu automaattisesti kuivausvaiheen aikana ja se jää raolleen.



### HUOMIO!

Älä yritä sulkea laitteen luukkuja 2 minuutin kuluessa sen automaattisesta avautumisesta. Muutoin laite voi vaurioitua.

Jos luukku suljetaan sen jälkeen 3 minuutin ajaksi, käynnissä oleva ohjelma päättyy.

AirDry kytkeytyy automaattisesti toimintaan kaikkien ohjelmien yhteydessä lukuun ottamatta ohjelmaa  (jos varusteena).

Katso XtraDry-lisätoiminto tai kytke AirDry-toiminto päälle kuivaustehon parantamiseksi.





### HUOMIO!





Jos lapset pääsevät käsiksi laitteeseen, AirDry-toiminto on suositeltavaa kytkeä pois toiminnasta, sillä luukun avaaminen voi aiheuttaa vaaratilanteita.

## Pois päältä kytkeminen AirDry

Varmista, että laite on käyttäjätilassa.

1. Paina painiketta **Option**.
  - Merkkivalot **ECO, AUTO** ja  sammuvat.
  - Merkkivalo **89MIN** vilkkuu edelleen.
  - Nykyinen asetus näkyy näytössä.
    -  = AirDry kytkeytyy pois toiminnasta.
    -  = AirDry kytkeytyy toimintaan.
2. Voit muuttaa asetusta painamalla **Option**.
3. Vahvasta asetus virtapainikkeella.

## 7. LISÄTOIMINNOT

-  Vaaditut lisätoiminnot tulee kytkeä päälle aina ennen ohjelman käynnistämistä. Lisätoimintoja ei voi ottaa käyttöön tai poistaa käytöstä ohjelman ollessa käynnissä.
-  Option-painikkeella voidaan selata saatavilla olevia lisätoimintoja ja niiden mahdollisia yhdistelmiä.
-  Kaikki lisätoiminnot eivät ole yhteensopivia. Jos valitset yhteensopimattomia lisätoimintoja, laite kytkee niistä yhden tai useamman automaattisesti pois päältä. Ainoastaan edelleen päällä olevien lisätoimintojen merkkivalot palavat.
-  Jos lisätoiminto ei ole saatavilla ohjelmaan, vastaava merkkivalo on sammunut tai se vilkkuu nopeasti joidenkin sekuntien ajan ja sammuu sen jälkeen.
-  Lisätoimintojen käyttö voi vaikuttaa veden- ja energiankulutukseen sekä ohjelman kestoon.

### 7.1 SprayZone

SprayZone-lisätoiminto tarjoaa parhaat pesutulokset erittäin likaisille astioille. Lisätoiminto toimii alakorin määritetyllä alueella varmistuen suurimman vedenpaineen ja korkeimman lämpötilan.



#### HUOMIO!

Varmista, etteivät SprayZone-alueella olevat astiat estä ylemmää suihkuvartta toimimasta.

### Päälle kytkeminen SprayZone

Paina **Option**-painiketta, kunnes merkkivalo  syttyy.

Päivitetty ohjelman kesto näkyy näytössä.

### 7.2 XtraDry

Kytke tämä lisätoiminto päälle kuivauksen lehostamiseksi.

XtraDry on pysyvä lisätoiminto kaikissa ohjelmissa ohjelmaa **ECO** lukuun ottamatta. Se kytkeytyy automaattisesti päälle seuraavien ohjelmien aikana. Tätä asetusta voidaan muuttaa milloin tahansa



Kun **ECO** kytketään toimintaan, XtraDry on pois päältä ja se tulee valita manuaalisesti.

Kun XtraDry kytketään toimintaan, TimeSaver kytkeytyy pois toiminnasta ja päinvastoin.

### Päälle kytkeminen XtraDry

Paina **Option**-painiketta, kunnes merkkivalo  syttyy. Päivitetty ohjelman kesto näkyy näytössä.

### 7.3 TimeSaver

TimeSaver mahdollistaa valitun ohjelman keston lyhentämisen noin puoleen.

Pesutulokset vastaavat normaalilla ohjelman kestolla saavutettuja tuloksia. Kuivaustulos voi olla heikompi.

Tämä lisätoiminto lisää vedenpainetta ja lämpötilaa. Pesu- ja kuivausjaksot ovat lyhyemmät.

Oletuksena TimeSaver on pois käytöstä, mutta se voidaan ottaa käyttöön manuaalisesti. Tätä lisätoimintoa ei voi yhdistää XtraDry-toimintoon.

### Päälle kytkeminen TimeSaver

Paina **Option**-painiketta, kunnes merkkivalo  syttyy. Päivitetty ohjelman kesto näkyy näytössä.

## 8. KÄYTTÖÖNOTTO

1. Varmista, että vedenpehmentimen nykyinen taso vastaa vesijohtoverkon veden kovuutta. Säädä muussa tapauksessa vedenpehmentimen taso.
2. Täytä suolasäiliö.
3. Täytä huuhtelukirkastelokero.
4. Avaa vesihana.
5. Käynnistä ohjelma mahdollisten koneen sisällä olevien prosessijäämien poistamiseksi. Älä käytä pesuainetta tai täytä koreja.

Ohjelman käynnistämisen jälkeen vedenpehmentimen hartsin lataus voi kestää jopa 5 minuuttia. Näyttää, ettei laite toimi. Pesuvaihe käynnistyy vasta tämän toiminnon jälkeen. Toiminto toistetaan säännöllisesti.

### 8.1 Suolasäiliö



#### HUOMIO!

Käytä ainoastaan astianpesukoneisiin tarkoitettua karkeaa suolaa. Hieno suola lisää korroosion vaaraa.

Suolaa käytetään vedenpehmentimen hartsin puhdistukseen ja hyvän pesutuloksen takaamiseksi päivittäisessä käytössä.

### Suolasäiliön täyttäminen

1. Kierrä suolasäiliön korkkia vastapäivään ja poista se.
2. Kaada suolasäiliöön 1 litra vettä (vain ensimmäisellä käyttökerralla).
3. Täytä suolasäiliö astianpesukoneen suolalla (kunnes se on täysi).

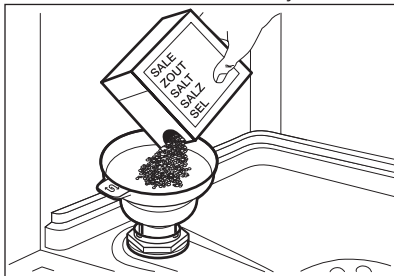

4. Loput rakeista voidaan lisätä säiliöön ravistamalla suppiloa varoen kahvasta kiinnipitäen.
5. Poista suolasäiliön suun ympärille roiskunut suola.

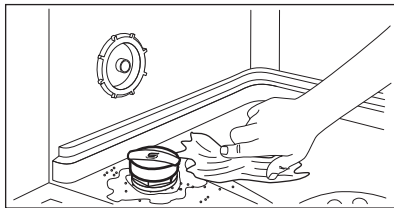

6. Sulje suolasäiliön korkki kiertämällä sitä myötäpäivään.



#### HUOMIO!

Vettä ja suolaa voi tulla ulos suolasäiliöstä, kun täytät sen. Käynnistä ohjelma välittömästi suolasäiliön täyttämisen jälkeen korroosion estämiseksi.

### 8.2 Huuhtelukirkastelokeron täyttäminen

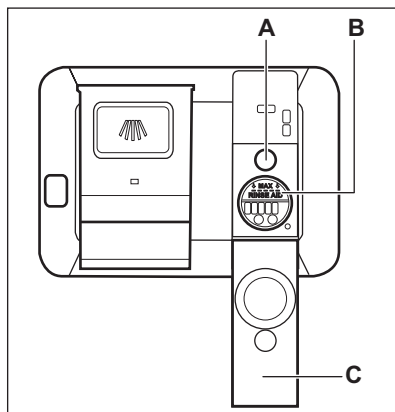

#### HUOMIO!

Käytä ainoastaan astianpesukoneille tarkoitettuja huuhtelukirkasteita.

1. Avaa kansi (C).

2. Täytä lokero (B), kunnes huuhtelukirkaste saavuttaa merkinnän "MAX".
3. Pyyhi yliroiskunut huuhtelukirkaste imukykyisellä liinalla välttääksesi liiallisen vaahdonmuodostuksen.
4. Sulje kansi. Varmista, että kansi lukittuu paikoilleen.

**i** Lisää huuhtelukirkastetta, kun ilmaisin (A) tulee kirkkaaksi.



Jos käytät yhdistelmäpesuainetabletteja ja kuivausteho on tyydyttävä, huuhtelukirkasteen täytöstä ilmoittava ilmaisin voidaan poistaa käytöstä. Suosittelemme käyttämään aina huuhtelukirkastetta paremman kuivaustehon saavuttamiseksi, myös huuhtelukirkastetta sisältävien yhdistelmäpesuainetablettien kanssa.

## 9. PÄIVITTÄINEN KÄYTTÖ

1. Avaa vesihana.
2. Kytke laite toimintaan painamalla virtapainiketta. Varmista, että laite on ohjelman valintatilassa.
  - Jos suolan merkkivalo palaa, täytä suolasäiliö.
  - Jos huuhtelukirkasteen merkkivalo palaa, täytä huuhtelukirkastelokero.
3. Täytä korit.
4. Lisää konetiskiaine.
5. Aseta ja käynnistä astioiden tyyppille ja likaisuusasteelle sopiva ohjelma.

### 9.1 Pesuaineen käyttäminen

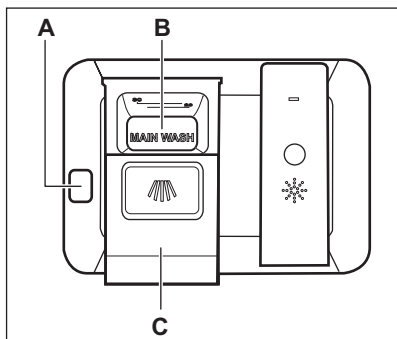

**HUOMIO!**  
Käytä ainoastaan astianpesukoneille tarkoitettua konetiskiainetta.

1. Avaa kansi (C) painamalla vapautuspainiketta (A).
2. Laita konetiskiaine tai pesuainetabletti lokeroon (B).
3. Jos ohjelmassa on esipesuvaihe, aseta pieni määrä konetiskiainetta luukun sisäosaan.
4. Sulje kansi. Varmista, että kansi lukittuu paikoilleen.

### 9.2 Ohjelman asettaminen ja käynnistäminen

#### Ohjelman käynnistys

1. Kytke laite toimintaan painamalla virtapainiketta. Varmista, että laite on ohjelman valintatilassa ja että luukku on suljettu.
2. Paina **Program**-painiketta toistuvasti kunnes haluamasi ohjelman merkkivalo syttyy. Ohjelman kesto näkyy näytössä.
3. Valitse soveltuvat lisätoiminnot.
4. Käynnistä ohjelma painamalla **Start**.
  - Käynnissä olevan vaiheen merkkivalo syttyy.
  - Ohjelman kesto alkaa vähennemään 1 minuutin portain.

#### Ohjelman käynnistäminen ajastuksella

1. Aseta ohjelma.

2. Paina painiketta **Delay** toistuvasti, kunnes haluamasi viive (1–24 tuntia) näkyy näytössä.
3. Käynnistä ajanlaskenta painamalla **Start**.

- Merkkivalo  palaa.
- Jäljellä oleva aika näkyy näytössä laskien tunteina. Viimeinen tunti näkyy minuutteina.

Kun laskenta on päättynyt, ohjelma käynnistyy ja käynnissä olevan vaiheen merkkivalo syttyy. Merkkivalo  on pois päältä.

## Luukun avaaminen laitteen ollessa toiminnassa

Jos luukku avataan ohjelman ollessa käynnissä, laite sammuu. Se voi vaikuttaa energiankulutukseen ja ohjelman kestoon. Kun suljet luukun, laite käynnistyy uudelleen keskeytykskohdasta.



Jos luukku avataan yli 30 sekunnin ajaksi kuivausvaiheen aikana, käynnissä oleva ohjelma päättyy. Tämä ei koske niitä tilanteita, jolloin AirDry-toiminto on avannut luukun.

## Ajastimen peruuttaminen ajanlaskennan ollessa käynnissä

Kun peruutat ajastimen, ohjelma ja lisätoiminnot tulee asettaa uudelleen.

Paina ja pidä alhaalla samanaikaisesti painiketta **Delay** ja **Option**, kunnes laite on ohjelman valintatilassa.

## Pesuohjelman peruuttaminen

Paina ja pidä alhaalla samanaikaisesti painiketta **Delay** ja **Option**, kunnes laite on ohjelman valintatilassa.

Varmista, että pesuainelokerossa on konetiskiainetta ennen uuden ohjelman käynnistämistä.

## Ohjelman päättyminen

Kun ohjelma on päättynyt, näytössä näkyy 0:00 ja -merkkivalo palaa.

Kaikki painikkeet ovat pois käytöstä virtapainiketta lukuun ottamatta.

1. Paina virtapainiketta tai odota, että Auto Off-toiminto kytkee laitteen automaattisesti pois päältä. Jos luukku avataan ennen kuin Auto Off-toiminto aktivoituu, laite kytkeytyy automaattisesti pois päältä.
2. Sulje vesihana.

## Auto Off-toiminto

Kyseinen toiminto vähentää energiankulutusta kytkemällä laitteen automaattisesti pois päältä, kun sitä ei käytetä.

Toiminto kytkeytyy päälle:

- 5 minuutin kuluttua ohjelman päättymisestä.
- 5 minuutin kuluttua, jos ohjelma ei ole käynnistynyt.

# 10. VIHJEITÄ JA NEUVOJA

## 10.1 Yleistä

Seuraavat neuvot takaavat optimaaliset puhdistus- ja kuivaustulokset päivittäisessä käytössä ja ne auttavat suojelemaan ympäristöä.

- Poista suuremmat ruokajäämät astioista roska-astiaan.
- Älä esihuuhtelee astioita käsin. Käytä tarvittaessa esipesuohjelmaa (jos saatavilla) tai valitse esipesuvaiheen sisältävä ohjelma.
- Käytä aina hyväksi korien koko tila.

- Laitteen täyttämisen yhteydessä tulee varmistaa, että suihkuvarren suuttimista tuleva vesi kattaa ja pesee kaikki astiat kokonaan. Varmista, että astiat eivät kosketa tai peitä toisiaan.
- Voit käyttää konetiskiainetta, huuhtelukirkastetta ja suolaa erikseen tai yhdistelmäpesuainetabletteja (esim. "3in1", "4in1", "All in 1"). Noudata pakkauksen ohjeita.
- Valitse ohjelma pestävien astioiden ja likaisuustason perusteella. ECO-ohjelma pesee normaali- ja likaiset astiat



ja ruokailuvälineet tehokkaimmalla veden- ja energiankulutuksella.

## 10.2 Suolan, huuhtelukirkasteen ja konetiskiaineen käyttö

- Käytä ainoastaan astianpesukoneeseen tarkoitettua suolaa, huuhtelukirkastetta ja konetiskiainetta. Muut tuotteet voivat vahingoittaa laitetta.
- Jos alueen veden kovuus on kovaa tai erittäin kovaa, suosittelemme käyttämään pelkkää konetiskiainetta (jauhe, geeli, tabletit ilman lisäaineita), huuhtelukirkastetta ja suolaa erikseen optimaalisen puhdistus- ja kuivaustuloksen saavuttamiseksi.
- Pesuainetabletit eivät liukene täysin lyhyissä ohjelmissa. Jotta astioihin ei jäisi pesuainejäämiä, suosittelemme pitkien ohjelmien käyttöä tablettien kanssa.
- Älä aseta koneeseen liikaa konetiskiainetta. Lue konetiskiaineen pakkauksen ohjeet.

## 10.3 Yhdistelmäpesuainetablettien käytön lopettaminen

Toimi seuraavasti ennen kuin aloitat käyttämään erikseen pesuainetta, suolaa ja huuhtelukirkastetta:

1. Aseta vedenpehmentimen korkein taso.
2. Varmista, että suolasäiliö ja huuhtelukirkastelokero on täytetty täyteen.
3. Käynnistä lyhin ohjelma, joka sisältää huuhteluvaiheen. Älä lisää konetiskiainetta tai täytä koreja.
4. Kun ohjelma on suoritettu loppuun, säädä vedenpehmentin alueesi veden kovuuden mukaan.
5. Säädä huuhtelukirkasteen määrä.
6. Ota käyttöön huuhtelukirkasteen täyttötärpeen ilmoitus.

## 10.4 Korien täyttäminen

- Pese laitteella ainoastaan astioita, jotka kestävät pesun astianpesukoneessa.

- Älä pese laitteessa puu-, sarviaines-, alumiini-, tina- ja kupariastioita.
- Älä pese laitteessa esineitä, jotka imevät vettä (sienet, erilaiset kankaat).
- Poista suuremmat ruokajäämät astioista.
- Liota keittoastioita, joissa on kiinni palaneita ruokajäämiä, ennen niiden pesemistä laitteessa.
- Aseta kupit, lasit, padat yms. alassuin.
- Varmista, etteivät lasit kosketa toisiaan.
- Laita kevyet astiat yläkoriin. Tarkista, että astiat eivät pääse liikkumaan.
- Aseta ruokailuvälineet ja pienet esineet ruokailuvälinekoriin.
- Tarkista ennen ohjelman käynnistämistä, että suihkuvarret pyörivät esteettä.

## 10.5 Ennen ohjelman käynnistämistä

Varmista, että:

- Sihdit ovat puhtaat tai oikein paikallaan.
- Suolasäiliön kansi on tiivis.
- Suihkuvarret eivät ole tukkiutuneet.
- Koneessa on astianpesukoneen suolaa ja huuhtelukirkastetta (ellet käytä yhdistelmäpesuainetabletteja).
- Astiat on asetettu oikein koreihin.
- Ohjelma sopii astioiden tyypille ja likaisuusasteelle.
- Käytät oikeaa pesuainemäärää.

## 10.6 Korien tyhjentäminen

1. Anna astioiden jäähtyä, ennen kuin tyhjennät ne koneesta. Kuumat astiat särkyvät helposti.
2. Tyhjennä ensin alakori ja vasta sen jälkeen yläkori.



Vettä voi jäädä laitteen sivuille ja luukkuun ohjelman päätyttyä.

# 11. HOITO JA PUHDISTUS



## VAROITUS!

Ennen kuin aloitat hoitoa tai puhdistusta, kytke laite pois toiminnasta ja irrota pistoke pistorasiasta.



Likaiset sihdit ja tukkiutuneet suihkuvarret heikentävät pesutuloksia. Tarkista sihdit säännöllisin välein ja puhdista ne tarvittaessa.

## 11.1 Sihtien puhdistaminen

Sihtijärjestelmä koostuu 3 osasta.

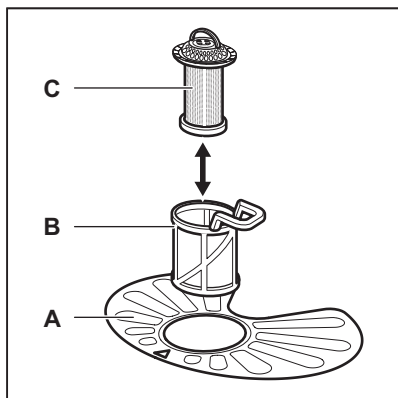

1. Kierrä sihtiä (B) vastapäivään ja poista se.

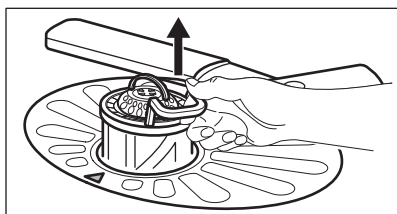
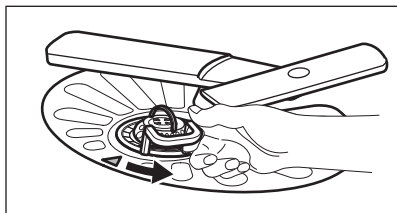

2. Poista sihti (C) sihdistä (B).

3. Irrota tasosihti (A).

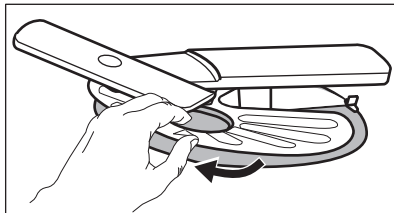

4. Pese sihdit.

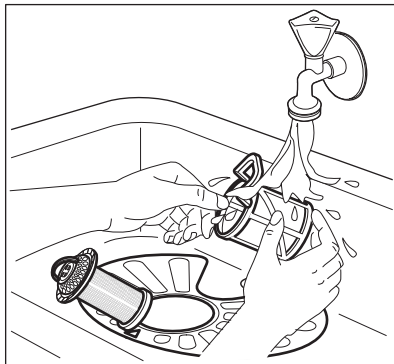

5. Varmista, ettei asennusaukon reunassa tai sen ympärillä ole ruokajäämiä tai epäpuhtauksia.
6. Asenna tasosihti (A) takaisin paikoilleen. Varmista, että se on oikein paikoillaan 2 ohjaimen alapuolella.

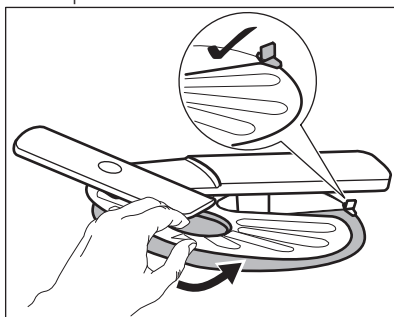

7. Kokoa sihdit (B) ja (C).
8. Asenna sihti (B) tasosihtiin (A). Käännä sitä myötäpäivään, kunnes se lukittuu.

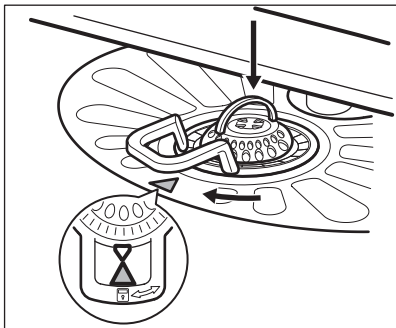

**HUOMIO!**  
Sihntien virheellinen asento voi aiheuttaa heikkoja pesutuloksia ja vaurioittaa laitetta.

## 11.2 Yläsuihkuvarren puhdistaminen

Suosittellemme puhdistamaan yläsuihkuvarren säännöllisesti reikien tukoksien välttämiseksi.

Tukkiutuneet reiät voivat aiheuttaa heikkoja pesutuloksia.

1. Vedä yläkori ulos.
2. Voit irrottaa suihkuvarren korista painamalla suihkuvartta ylöspäin alanuolen osoittamaan suuntaan ja kääntämällä sitä samanaikaisesti myötäpäivään.

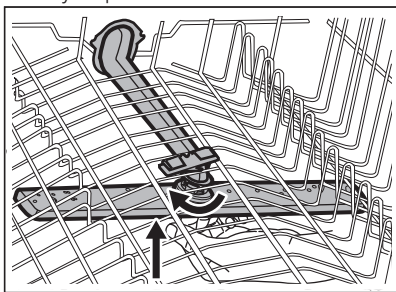

3. Pese suihkuvarsi juoksevan veden alla. Poista likahiukkaset rei'istä ohutkärkisellä välineellä (esim. hammastikku).

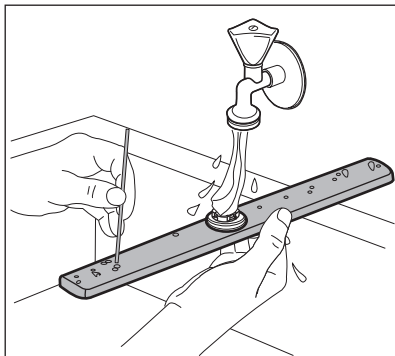

4. Voit liittää suihkuvarren uudelleen koriin painamalla suihkuvartta ylöspäin alanuolen osoittamaan suuntaan ja kääntämällä sitä samanaikaisesti vastapäivään, kunnes se lukittuu paikoilleen.

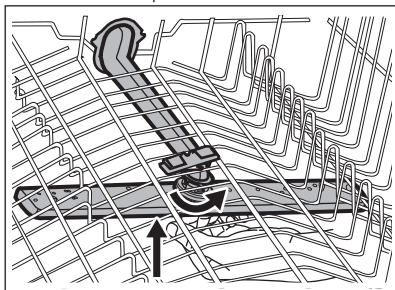

## 11.3 Ulkopintojen puhdistaminen

- Puhdista laite kostealla pehmeällä liinalla.
- Käytä vain mietoja puhdistusaineita.
- Älä käytä hankausainetta, hankaavia pesulappuja tai liuottimia.

## 11.4 Sisätilan puhdistaminen

- Puhdista laite, oven kumitiiviste mukaan lukien, huolellisesti pehmeällä ja kostealla liinalla.
- Käytä erityistä astianpesukoneiden puhdistusainetta vähintään kerran kahdessa kuukaudessa laitteen parhaan suorituskyvyn säilyttämiseksi. Noudata tarkoin tuotepakkauksissa olevia ohjeita.
- Käytä -ohjelmaa optimaalisten pesutuloksien saavuttamiseksi.

- Älä käytä hankaussainetta, hankaavia pesulappuja, teräviä välineitä, voimakkaita kemikaaleja, teräsharjaa tai liuottimia.
- Jos lyhyitä ohjelmia käytetään säännöllisesti, laitteen sisälle voi

kertyä rasvaa ja kalkkia. Suorita pitkä ohjelma vähintään kaksi kertaa kuukaudessa kalkkikertymien välttämiseksi.

## 12. VIANMÄÄRITYS



### VAROITUS!

Laitteen virheellinen korjaus voi aiheuttaa turvallisuusvaaroja käyttäjälle. Korjaustoimenpiteet saa suorittaa vain asiantunteva henkilöstö.

### Suurin osa mahdollisista ongelmista voidaan ratkaista ilman yhteydenottoa valtuutettuun huoltoliikkeeseen.

Katso lisätieto mahdollisista ongelmista yllä olevasta taulukosta.

Joidenkin ongelmien kohdalla näytössä näkyy hälytyskoodi.

Ongelma ja virhekoodi	Mahdollinen syy ja korjaustoimenpide
Laitte ei kytkeydy toimintaan.	<ul style="list-style-type: none"> <li>• Varmista, että pistoke on kiinnitetty pistorasiaan.</li> <li>• Varmista, ettei mikään sulakotelon sulakkeista ole palanut.</li> </ul>
Pesuohjelma ei käynnisty.	<ul style="list-style-type: none"> <li>• Tarkista, että laitteen luukku on suljettu.</li> <li>• Paina painiketta <b>Start</b>.</li> <li>• Jos ajastin on asetettu, peruuta asetukset tai odota, kunnes ajanlaskenta on kulunut umpeen.</li> <li>• Laitte puhdistaa vedenpehmentimen hartsin. Toiminto kestää noin 5 minuuttia.</li> </ul>
Laitteeseen ei tule vettä. Näytössä näkyy <b>10</b> tai <b>11</b> .	<ul style="list-style-type: none"> <li>• Tarkista, että vesihana on auki.</li> <li>• Varmista, ettei vedensyöttöpaine ole liian alhainen. Kysy lisätieto paikalliselta vesilaitokselta.</li> <li>• Tarkista, ettei vesihana ole tukossa.</li> <li>• Varmista, ettei vedenottoletkun sihti ole tukossa.</li> <li>• Varmista, ettei vedenottoletkussa ole vääntymiä tai taittumuksia.</li> </ul>
Koneeseen jää vettä. Näytössä näkyy <b>20</b> .	<ul style="list-style-type: none"> <li>• Tarkista, ettei altaan poistoviemäri ole tukossa.</li> <li>• Varmista, ettei vedenpoistoletkun sihti ole tukossa.</li> <li>• Tarkista, ettei sisäinen suodatusjärjestelmä ole tukossa.</li> <li>• Varmista, ettei tyhjennysletkussa ole vääntymiä tai taittumuksia.</li> </ul>
Ylivuotosuoja on käytössä. Näytössä näkyy <b>30</b> .	<ul style="list-style-type: none"> <li>• Sulje vesihana ja ota yhteyttä valtuutettuun huoltopalveluun.</li> </ul>
Laitte pysähtyy ja käynnistyy useita kertoja toiminnan aikana.	<ul style="list-style-type: none"> <li>• Tämä on normaalia. Täten taataan optimaaliset puhdistustulokset ja energiansäästö.</li> </ul>

Ongelma ja virhekoodi	Mahdollinen syy ja korjaustoimenpide
Ohjelma kestää liian pitkään.	<ul style="list-style-type: none"> <li>Jos Ajastin-lisätoiminto on asetettu, peruuta asetus tai odota, kunnes ajanlaskenta on kulunut umpeen.</li> <li>Voit lyhentää ohjelman kestoa kytkemällä TimeSaver-lisätoiminnon päälle.</li> <li>Lisätoiminnot voivat pidentää ohjelman kestoa.</li> </ul>
Jäljellä oleva aika kasvaa näytössä ja se säätyy lähes ohjelman keston loppuun.	<ul style="list-style-type: none"> <li>Tämä ei ole laitevika. Laite toimii virheettömästi.</li> </ul>
Laitteen luukussa on pieni vuoto.	<ul style="list-style-type: none"> <li>Laite ei ole oikein tasapainotettu. Löysää tai kiristä säädettäviä jalkoja (jos soveltuu).</li> <li>Laitteen luukua ei ole keskitetty altaaseen. Säädä takimmaista jalkaa (jos soveltuu).</li> </ul>
Laitteen luukun sulkeminen on vaikeaa.	<ul style="list-style-type: none"> <li>Laite ei ole oikein tasapainotettu. Löysää tai kiristä säädettäviä jalkoja (jos soveltuu).</li> <li>Astioiden osia tulee ulos koreista.</li> </ul>
Laitteen sisältä kuuluu kolinaa tai iskuääniä.	<ul style="list-style-type: none"> <li>Astioita ei ole sijoitettu oikein koreihin. Katso lisätietoa korin täyttöä koskevasta esitteestä.</li> <li>Varmista, että suihkuvarsi pääsee kiertämään vapaasti.</li> </ul>
Laitteen virrankatkaisin laukeaa.	<ul style="list-style-type: none"> <li>Ampeeriarvo on riittämätön syöttämään virtaa kaikkiin käytössä oleviin laitteisiin samanaikaisesti. Tarkista pistotokkeen ampeeriarvo ja mittarin kapasiteetti tai kytkä jokin käytössä olevista laitteista pois päältä.</li> <li>Laitteen sisäisen sähköjärjestelmän vika. Ota yhteyttä valtuutettuun huoltoliikkeeseen.</li> </ul>



Katso muita mahdollisia syitä osiosta "**Käyttöönotto**", "**Päivittäinen käyttö**", tai "**Neuvoja ja vinkkejä**".

toistuu, ota yhteyttä valtuutettuun huoltopalveluun.



Jos jotakin hälytyskoodia ei ole kuvattu taulukossa, ota yhteyttä valtuutettuun huoltopalveluun.

Kun olet tarkistanut laitteen, kytke laite pois päältä ja päälle. Jos ongelma

## 12.1 Pesu- ja kuivaustulokset eivät ole tyydyttävät

Ongelma	Mahdollinen syy ja korjaustoimenpide
Huonot pesutulokset.	<ul style="list-style-type: none"> <li>Katso lisätietoa osiosta "<b>Päivittäinen käyttö</b>", "<b>Neuvoja ja vinkkejä</b>" ja korin täyttöä koskevasta esitteestä.</li> <li>Käytä tehokkaampia pesuohjelmia.</li> <li>Kytke SprayZone-lisätoiminto päälle erittäin likaisten astioiden pesemiseksi.</li> <li>Puhdista suihkuvarret ja sihti. Lue ohjeet kohdasta "<b>Hoito ja puhdistus</b>".</li> </ul>

Ongelma	Mahdollinen syy ja korjaustoimenpide
Huonot kuivaustulokset.	<ul style="list-style-type: none"> <li>• Astiat jätettiin liian pitkäksi ajaksi suljetun laitteen sisälle.</li> <li>• Huuhtelukirkaste on loppunut tai sitä ei ole riittävästi. Aseta huuhtelukirkastelokero korkeampaan asentoon.</li> <li>• Muoviset osat voi olla tarpeen kuivata pyyhkeellä.</li> <li>• Kytke lisätoiminto XtraDry päälle ja aseta AirDry parhaan kuivaustuloksen saavuttamiseksi.</li> <li>• Suosittelemme käyttämään aina huuhtelukirkastetta, myös yhdistelmäpesuainetablettien kanssa.</li> </ul>
Laseissa ja muissa astioissa on vaaleita raitoja tai sinertävä pinta.	<ul style="list-style-type: none"> <li>• Huuhtelukirkastetta on annosteltu liikaa. Säädä huuhtelukirkasteen taso alhaisempaan tasoon.</li> <li>• Konetiskiainetta on liian paljon.</li> </ul>
Laseissa ja astioissa on tahroja ja kuivia vesipisaroiita.	<ul style="list-style-type: none"> <li>• Huuhtelukirkastetta on annosteltu liian vähän. Säädä huuhtelukirkasteen taso korkeampaan tasoon.</li> <li>• Syynä voi olla käytetyn huuhtelukirkasteen laatu.</li> </ul>
Astiat ovat märkiä.	<ul style="list-style-type: none"> <li>• Kytke lisätoiminto XtraDry päälle ja aseta AirDry parhaan kuivaustuloksen saavuttamiseksi.</li> <li>• Ohjelmassa ei ole kuivausvaihetta tai sen kuivausohjelman lämpötila on alhainen.</li> <li>• Huuhtelukirkastelokero on tyhjä.</li> <li>• Syynä voi olla käytetyn huuhtelukirkasteen laatu.</li> <li>• Syynä voi olla käytettyjen yhdistelmäpesuainetablettien laatu. Kokeile toista merkkiä tai ota käyttöön huuhtelukirkastelokero ja käytä huuhtelukirkastetta yhdistelmäpesuainetablettien kanssa.</li> </ul>
Laitteen sisäosa on märkä.	<ul style="list-style-type: none"> <li>• Kyse ei ole laiteviasta. Kosteaa ilmaa kondensoituu laitteen seiniin.</li> </ul>
Epätavallinen määrä vaahtoa pesun aikana.	<ul style="list-style-type: none"> <li>• Käytä erityisesti astianpesukoneisiin tarkoitettua konetiskiainetta.</li> <li>• Huuhtelukirkastelokero vuotaa. Ota yhteyttä valtuutettuun huoltoliikkeeseen.</li> </ul>
Ruokailuvälineissä on ruosteen merkkejä.	<ul style="list-style-type: none"> <li>• Pesuvedessä on liikaa suolaa. Katso kohta "<b>Vedenpehennin</b>".</li> <li>• Hopeisia ja ruostumattomasta teräksestä valmistettuja ruokailuvälineitä on sekoitettu. Vältä sekoittamasta hopeisia ja ruostumattomasta teräksestä valmistettuja ruokailuvälineitä.</li> </ul>
Lokerossa on pesuainejäämiä ohjelman päättyessä.	<ul style="list-style-type: none"> <li>• Pesutabletti juuttui lokeroon, vesi ei täten huuhdellut sitä kokonaan pois.</li> <li>• Vesi ei huuhtelee pesuainetta pois lokeroista. Varmista, etteivät suihkuvarret ole juuttuneet kiinni tai tukossa.</li> <li>• Varmista, etteivät korissa olevat astiat estä pesuainelokeron avautumista.</li> </ul>

Ongelma	Mahdollinen syy ja korjaustoimenpide
Laitteessa on hajuja.	<ul style="list-style-type: none"> <li>Katso "<b>Sisätilan puhdistaminen</b>".</li> <li>Käynnistä -ohjelma käyttäen astianpesukoneelle tarkoitettua kalkinpoistoainetta tai puhdistusainetta.</li> </ul>
Kalkkijäämiä astioissa, altaassa ja luukun sisäosassa.	<ul style="list-style-type: none"> <li>Alhainen suolasäiliön taso, tarkista suolan merkivalo.</li> <li>Suolasäiliön kansi on löysä.</li> <li>Huomattava veden kovuus. Katso kohta "<b>Vedenpehmentin</b>".</li> <li>Käytä suolaa ja aseta vedenpehmentimen regenerointi jopa yhdistelmäpesuainetabletteja käyttäessä. Katso kohta "<b>Vedenpehmentin</b>".</li> <li>Käynnistä -ohjelma käyttäen astianpesukoneelle tarkoitettua puhdistusainetta.</li> <li>Katso "<b>Sisätilan puhdistaminen</b>".</li> <li>Kokeile toista konetiskiainetta.</li> <li>Ota yhteyttä konetiskiaineen valmistajaan.</li> </ul>
Astiat ovat himmeitä, värjäytyneitä tai haljenneita.	<ul style="list-style-type: none"> <li>Varmista, että laitteessa pestään ainoastaan konepesun kestäviä astioita.</li> <li>Täytä ja tyhjennä kori varoen. Katso lisätietoa korin täyttöä koskevasta esitteestä.</li> <li>Aseta arkalaatuiset astiat yläkoriin.</li> <li>Kun peset arkalaatuisia astioita ja laseja, valitse niihin sopiva ohjelma. Katso kohta "<b>Ohjelmat</b>".</li> </ul>



Katso muita mahdollisia syitä osiosta "**Käyttöönotto**", "**Päivittäinen käyttö**", tai "**Neuvoja ja vinkkejä**".

## 13. TEKNISET TIEDOT



Mitat	Leveys / korkeus / syvyys (mm)	596 / 818-878 / 580
Sähköliitäntä <sup>1)</sup>	Jännite (V)	200 - 240
	Taajuus (Hz)	50 / 60
Vedenpaine	bar (minimi- ja maksimiarvo)	0.5 - 8
	MPa (minimi- ja maksimiarvo)	0.05 - 0.8
Vesiliitäntä	Kylmä tai kuuma vesi <sup>2)</sup>	maks. 60 °C
Kapasiteetti	Astiaiston koko (henkilöluku)	13
Energiankulutus	Päällä (W)	5.0

Energiankulutus	Pois päältä (W)	0.10
-----------------	-----------------	------

1) Katso arvot arvokilvestä.

2) Jos vesi kuumennetaan vaihtoehtoisen, ympäristöystävällisemmän energian avulla (esim. aurinkopaneelit, tuulivoima), käytä kuumaa vettä energiankulutuksen vähentämiseksi.

## 14. YMPÄRISTÖNSUOJELU

Kierrätä materiaalit, jotka on merkitty merkillä . Kierrätä pakkaus laittamalla se asianmukaiseen kierrätysastiaan. Suojele ympäristöä ja ihmisten terveyttä kierrättämällä sähkö- ja elektroniikkaromut. Älä hävitä merkillä .

merkittyjä kodinkoneita kotitalousjätteen mukana. Palauta tuote paikalliseen kierrätyskeskukseen tai ota yhteyttä paikalliseen viranomaiseen.



# INNEHÅLL

1. SÄKERHETSINFORMATION.....	25
2. SÄKERHETSINSTRUKTIONER.....	27
3. PRODUKTBESKRIVNING.....	29
4. KONTROLLPANEL.....	30
5. PROGRAM.....	31
6. INSTÄLLNINGAR.....	33
7. ALTERNATIV.....	35
8. FÖRE FÖRSTA ANVÄNDNING.....	36
9. DAGLIG ANVÄNDNING.....	38
10. RÅD OCH TIPS.....	39
11. UNDERHÅLL OCH RENGÖRING.....	41
12. FELSÖKNING.....	43
13. TEKNISK INFORMATION.....	46

## FÖR PERFEKT RESULTAT

Tack för att du valt denna produkt från AEG. Vi har skapat den så att du ska kunna få felritt resultat i många år, med innovativa tekniker som gör livet enklare – funktioner som du inte skulle hitta hos vanliga produkter. Varsågod att ägna några minuter åt att läsa detta för att få ut så mycket som möjligt av produkten. Besök vår webbplats för att:



Få användningsråd, broschyrer, felsökningshjälp och serviceinformation:  
**[www.aeg.com/webselfservice](http://www.aeg.com/webselfservice)**



Registrera din produkt för bättre service:  
**[www.registeraeg.com](http://www.registeraeg.com)**



Köpa tillbehör, förbrukningsvaror och originalreservdelar till din produkt:  
**[www.aeg.com/shop](http://www.aeg.com/shop)**

## KUNDTJÄNST OCH SERVICE

Vi rekommenderar att originalreservdelar används.

Ha följande uppgifter till hands när du kontaktar serviceavdelningen: Modell, PNC, serienummer.

Informationen står på typskylten.

 Varnings-/viktig säkerhetsinformation

 Allmän information och tips

 Miljöinformation

Med reservation för ändringar.

### 1. SÄKERHETSINFORMATION

Läs noga de bifogade instruktionerna före installation och användning av produkten. Tillverkaren är inte

ansvarig för eventuella personskador eller andra skador som uppkommit som ett resultat av felaktig installation eller användning. Förvara alltid bruksanvisningen på en säker och tillgänglig plats för framtida bruk.

## 1.1 Säkerhet för barn och handikappade

- Denna produkt kan användas av barn från 8 års ålder och uppåt, och av personer med nedsatt fysisk, sensorisk eller mental förmåga, samt personer med bristande erfarenhet och kunskap, om de övervakas eller instrueras beträffande hur produkten används på ett säkert sätt och förstår de risker som är förknippade med användningen.
- Barn mellan 3 och 8 år eller personer med mycket omfattande och komplexa funktionshinder ska inte vara i närheten av produkten om de inte är under uppsikt.
- Barn under 3 år ska inte vistas i närheten utan ständig uppsikt.
- Låt inte barn leka med produkten.
- Tvättmedel ska förvaras utom räckhåll för barn.
- Håll barn och husdjur borta från produkten när luckan är öppen.
- Barn får inte utföra städning och underhåll av apparaten utan uppsikt.

## 1.2 Allmän säkerhet

- Produkten är avsedd att användas i hushåll och liknande användningsområden som t.ex.:
  - Bondgårdar, personalkök i butiker, på kontor och andra arbetsmiljöer,
  - av gäster på hotell, motell, bed and breakfast och andra typer av boendemiljöer.
- Ändra inte produktens specifikationer.
- Vattentrycket (minimum och maximum) måste vara mellan 0.5 (0.05) / 8 (0.8) bar (MPa)
- Följ maximalt antal 13-kuvert.

- Om nätsladden är skadad måste den bytas av tillverkaren, tillverkarens auktoriserade servicecenter eller personer med motsvarande utbildning, för att undvika fara.
- Sätt besticken i bestickkorgen med de vassa kanterna nedåt eller sätt dem i besticklådan i ett horisontellt läge med de vassa kanterna nedåt.
- Låt inte produkten stå med luckan öppen för att undvika att snubbla över den.
- Stäng av produkten och koppla bort den från eluttaget före underhåll.
- Använd inte högtrycksvattenspray och/eller ånga för att rengöra produkten.
- Om produkten har ventilationsöppningar nedtill får dessa inte täppas igen med t.ex. en matta.
- Produkten ska anslutas till vattentillförseln med de nya medföljande slanguppsättningarna. Gamla slanguppsättningar får inte återanvändas.

## 2. SÄKERHETSINSTRUKTIONER

### 2.1 Installation



#### **WARNING!**

Endast en behörig person får installera den här produkten.

- Avlägsna allt förpackningsmaterial.
- Installera eller använd inte en skadad produkt.
- Installera och använd inte produkten på en plats där temperaturen understiger 0 °C.
- Följ installationsinstruktionerna som följer med produkten.
- Var alltid försiktig när produkten rör sig eftersom den är tung. Använd alltid skyddshandskar och täckta skor.
- Kontrollera att produkten har installerats under och bredvid stadiga skåp- eller bänkstommar.

### 2.2 Elektrisk anslutning



#### **WARNING!**

Risk för brand och elektriska stötar.

- Produkten måste jordas.
- Se till att de parametrarna på märkskylten överensstämmer med elnätets elektricitet.
- Använd alltid ett korrekt installerat, stötsäkert och jordat eluttag.
- Använd inte grenuttag eller förlängningsladdar.
- Kontrollera så att du inte skadar stickkontakten och nätkabeln. Om produktens nätkabel behöver bytas måste det göras av vårt auktoriserade servicecenter.
- Anslut stickkontakten till eluttaget först vid slutet av installationen. Kontrollera att stickkontakten är åtkomlig efter installationen.
- Dra inte i anslutningsladden för att koppla bort produkten från eluttaget. Ta alltid tag i stickkontakten.

- Denna produkt uppfyller kraven enligt EU:s direktiv.
- Endast Storbritannien och Irland.  
Denna produkt är utrustad med en 13 A nätkontakt. Om säkringen i stickkontakten måste bytas ut ska en 13 A ASTA (BS 1362) säkring användas.

### 2.3 Anslutning av vatten

- Orsaka inga skador på vattenslangarna.
- Före anslutning till nya slangar, slangar som inte använts under en längre tid, där reparationsarbete har utförts eller om nya enheter har monterats (vattenmätare, etc.), ska vattnet rinna en stund tills det är rent och klart.
- Kontrollera att det inte finns några synliga vattenläckor under och efter första användningen av maskinen.
- Tilloppsslangen har en säkerhetsventil och en mantel med en inre elkabel.

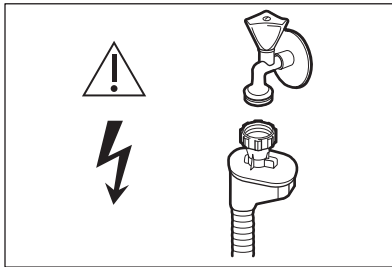

 **WARNING!**  
Farlig spänning.

- Om tilloppsslangen är skadad, stäng omedelbart vattenkranen och dra ut stickkontakten ur vägguttaget.

Kontakta auktoriserad service för att byta ut tilloppsslangen.

### 2.4 Använd

- Sitt eller stå inte på luckan när den är öppen.
- Maskindiskmedel är farligt. Följ säkerhetsanvisningarna på tvättmedelspaket.
- Drick och lek inte med vattnet i produkten.
- Ta inte ur disken ur produkten förrän diskprogrammet är klart. Vissa diskmedel kan stanna kvar på disken.
- Produkten kan utsöndra het vattenånga om du öppnar dörren medan ett program är igång.
- Placera inga lättantändliga produkter eller föremål som är fuktiga med lättantändliga produkter i, nära eller på produkten.

### 2.5 Underhåll

- Kontakta en auktoriserad serviceverkstad för reparation av produkten.
- Använd endast originaldelar.

### 2.6 Avfallshantering

 **WARNING!**  
Risk för kvävning eller skador.

- Koppla loss produkten från eluttaget.
- Klipp av strömkabeln och kassera den.
- Ta bort lucklåset för att hindra att barn eller djur stängs in i produktens inuti.

### 3. PRODUKTBESKRIVNING

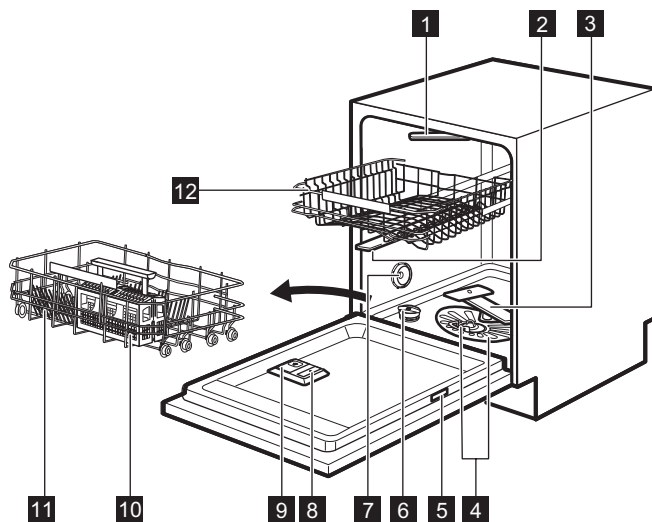

- 1** Toppspolarm
- 2** Övre spolarmen
- 3** Nedre spolarmen
- 4** Filter
- 5** Typskylt
- 6** Saltbehållare
- 7** Ventilation

- 8** Spolglansfack
- 9** Diskmedelsfack
- 10** Bestickkorg
- 11** Underkorg
- 12** Överkorg

## 4. KONTROLLPANEL

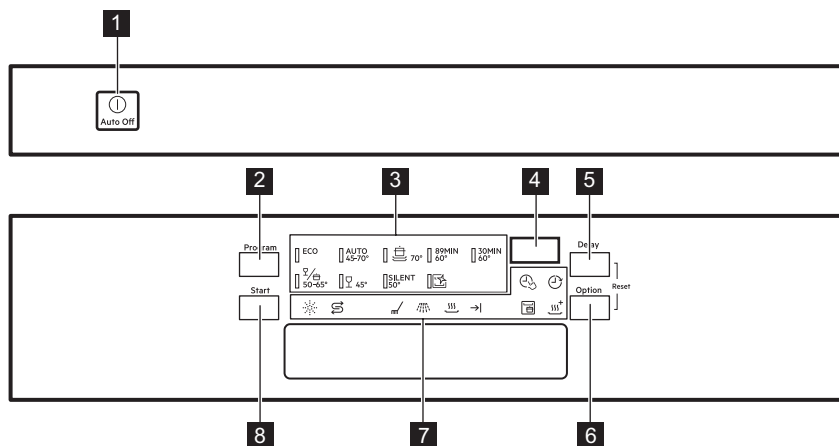



- |                             |                        |
|-----------------------------|------------------------|
| <b>1</b> Strömbrytare       | <b>6</b> Option-knapp  |
| <b>2</b> Program-knapp      | <b>7</b> Kontrollampor |
| <b>3</b> Programindikatorer | <b>8</b> Start-knapp   |
| <b>4</b> Display            |                        |
| <b>5</b> Delay-knapp        |                        |

### 4.1 Indikatorlampor

Indikator	Beskrivning
	Saltkontrollampa. Den lyser när saltbehållaren behöver fyllas på. Den är alltid släckt när programmet är igång.
	Kontrollampa för spolglans. Den lyser när spolglansen behöver fyllas på. Den är alltid släckt när programmet är igång.
	Diskfas. Tänds när diskfasen pågår.
	Sköljfas. Tänds när sköljfasen pågår.
	Torkningsfas. Tänds när torkningsfasen pågår.
	Kontrollampa när programmet är slut. Tänds när programmet är klart.
	Delay-indikatorlampa.
	TimeSaver-indikatorlampa.
	XtraDry-indikatorlampa.

Indikator	Beskrivning
	SprayZone-indikatorlampa.

## 5. PROGRAM

Program	Smutsgrad Typ av disk	Programfaser	Tillvalsfunktion
<b>ECO</b> 1)	<ul style="list-style-type: none"> <li>• Normalt smutsat</li> <li>• Porslin och bestick</li> </ul>	<ul style="list-style-type: none"> <li>• Fördisk</li> <li>• Disk 50 °C</li> <li>• Sköljning</li> <li>• Torkning</li> </ul>	<ul style="list-style-type: none"> <li>• XtraDry</li> <li>• SprayZone</li> </ul>
<b>AUTO</b> 2)	<ul style="list-style-type: none"> <li>• Allt</li> <li>• Porslin, bestick, kastruller och pannor</li> </ul>	<ul style="list-style-type: none"> <li>• Fördisk</li> <li>• Disk från 45 °C till 70 °C</li> <li>• Sköljning</li> <li>• Torkning</li> </ul>	<ul style="list-style-type: none"> <li>• XtraDry</li> <li>• SprayZone</li> </ul>
 3)	<ul style="list-style-type: none"> <li>• Blandad smutsgrad</li> <li>• Porslin, bestick, kastruller och pannor</li> </ul>	<ul style="list-style-type: none"> <li>• Fördisk</li> <li>• Disk 50 °C och 65 °C</li> <li>• Sköljning</li> <li>• Torkning</li> </ul>	<ul style="list-style-type: none"> <li>• TimeSaver</li> <li>• XtraDry</li> <li>• SprayZone</li> </ul>
 4)	<ul style="list-style-type: none"> <li>• Hårt smutsat</li> <li>• Porslin, bestick, kastruller och pannor</li> </ul>	<ul style="list-style-type: none"> <li>• Fördisk</li> <li>• Disk 70 °C</li> <li>• Sköljning</li> <li>• Torkning</li> </ul>	<ul style="list-style-type: none"> <li>• TimeSaver</li> <li>• XtraDry</li> <li>• SprayZone</li> </ul>
<b>89MIN</b> 5)	<ul style="list-style-type: none"> <li>• Normalt smutsat</li> <li>• Porslin och bestick</li> </ul>	<ul style="list-style-type: none"> <li>• Disk 60 °C</li> <li>• Sköljning</li> <li>• Torkning</li> </ul>	<ul style="list-style-type: none"> <li>• XtraDry</li> <li>• SprayZone</li> </ul>
<b>30MIN</b> 6)	<ul style="list-style-type: none"> <li>• Lätt smutsad disk</li> <li>• Porslin och bestick</li> </ul>	<ul style="list-style-type: none"> <li>• Disk 60 °C</li> <li>• Sköljning</li> </ul>	<ul style="list-style-type: none"> <li>• XtraDry</li> </ul>
 7)	<ul style="list-style-type: none"> <li>• Normalt eller lätt smutsat</li> <li>• Finporslin och glas</li> </ul>	<ul style="list-style-type: none"> <li>• Disk 45 °C</li> <li>• Sköljning</li> <li>• Torkning</li> </ul>	<ul style="list-style-type: none"> <li>• XtraDry</li> </ul>
<b>SILENT</b> 8)	<ul style="list-style-type: none"> <li>• Normalt smutsat</li> <li>• Porslin och bestick</li> </ul>	<ul style="list-style-type: none"> <li>• Fördisk</li> <li>• Disk 50 °C</li> <li>• Sköljning</li> <li>• Torkning</li> </ul>	<ul style="list-style-type: none"> <li>• XtraDry</li> </ul>

Program	Smutsgrad Typ av disk	Programfaser	Tillvalsfunktion
 9)	<ul style="list-style-type: none"> <li>Ingen disk i maskinen</li> </ul>	<ul style="list-style-type: none"> <li>Självrengöring</li> </ul>	

1) Med detta program får du den mest effektiva användningen av vatten och energiförbrukning för normalt smutsat porslin och bestick. (Det här är standardprogrammet för testinstitut).

2) Produkten känner av smutsgraden och mängden föremål i korgarna. Den anpassar automatiskt temperaturen, mängden vatten, energiförbrukningen och programtiden.

3) Med detta program kan du köra en disk med blandad smuts. Mycket kraftigt smutsad disk i den nedre korgen och normalt smutsad disk i den övre korgen. Vattentrycket och vattentemperaturen i den nedre korgen är högre än i den övre.

4) Detta program är utformat för att diska mycket smutsiga föremål med högt vattentryck och vid hög temperatur.

5) Med detta program kan du köra en disk med blandad smuts.





6) Det här programmet är utformat att diska en hel eller halvfull maskin med disk som nyss har satts in eller är lätt smutsad. Det ger goda diskresultat på kort tid.

7) Vattentrycket och temperaturen i produkten justeras för att ge bästa diskresultat och är extra försiktig med känsliga föremål och glas.

8) Det här är det tystaste programmet. Pumpen går med mycket låg hastighet för att minska bullret som genereras av produkten. På grund av den låga hastigheten är programtiden lång.

9) Programmet är utformat för att rengöra produktens insida effektivt. Det tar bort kalk och fett. Programmet ska köras minst en gång varannan månad med en avkalkare eller ett rengöringsmedel avsett för diskmaskiner och utan disk i maskinen.

## 5.1 Förbrukningsvärden

Program <sup>1)</sup>	Vatten (l)	Energi (kWh)	Längd (min.)
<b>ECO</b>	10.5	0.749	235
<b>AUTO</b>	8 - 15	0.7 - 1.7	46 - 170
	14 - 16	1.2 - 1.5	160 - 180
	12.5 - 14.5	1.4 - 1.7	170 - 190
<b>89MIN</b>	12.9	1.14	89
<b>30MIN</b>	10	0.9	30
	12 - 14	0.8 - 1.0	82 - 92
<b>SILENT</b>	12 - 13	1.1 - 1.3	230 - 250
	10	0.86	60 - 70

1) Vattnets tryck och temperatur, spänningsvariationer, mängden disk och tillvalsfunktioner kan ändra värdena.



## 5.2 Information till provanstalter

Skicka ett e-postmeddelande för all nödvändig information om prestandatest:

[info.test@dishwasher-production.com](mailto:info.test@dishwasher-production.com)

Anteckna produktnumret (PNC) som står på typskylten.

# 6. INSTÄLLNINGAR

## 6.1 Programvalsläget och användarläget

När produkten är i programvalsläget kan man ställa in ett program och öppna användarläget.

### Tillgängliga inställningar i användarläget:

- Vattenavhårdarens nivå enligt vattenhårdheten.
- Aktiverar eller avaktiverar indikatorn för spolglansfacket tomt.
- Spolglansnivån efter nödvändig dos.
- Aktivering eller avaktivering av AirDry.

**Eftersom produkten lagrar sparade inställningar behöver man inte konfigurera före varje program.**

### Ställa in programvalsläget

Produkten är i programvalsläge när programlampan **ECO** blinkar och displayen visar programlängden.

Efter aktivering är produkten i programvalsläge som standard. Om inte, ställ in programvalsläge på följande sätt:

Håll in **Delay** och **Option** samtidigt tills produkten är i programvalsläge.

Vattenhårdhet

Tyska grader (°dH)	Franska grader (°fH)	mmol/l	Clarke-grader	Vattenhårdhet
47 - 50	84 - 90	8,4 - 9,0	58 - 63	10
43 - 46	76 - 83	7,6 - 8,3	53 - 57	9
37 - 42	65 - 75	6,5 - 7,5	46 - 52	8
29 - 36	51 - 64	5,1 - 6,4	36 - 45	7
23 - 28	40 - 50	4,0 - 5,0	28 - 35	6
19 - 22	33 - 39	3,3 - 3,9	23 - 27	5 1)

## Öppna användarläget

Kontrollera att produkten är i programvalsläge.

Öppna användarläget genom att hålla in **Delay** och **Option** samtidigt tills indikatorerna **ECO**, **AUTO**,  och **89MIN** blinkar och displayen är tom.

## 6.2 Vattenavhårdare

Vattenavhårdaren avlägsnar mineraler från vattnet, som normalt skulle ha skadlig inverkan på diskresultatet och på maskinen.

Ju mer mineraler vattnet innehåller, desto hårdare är vattnet. Vattenhårdhet mäts i ekvivalenta mått.

Vattenavhårdaren skall ställas in efter hur hårt vattnet är i området där du bor. Information om hur hårt vattnet är i området där du bor kan du få från det lokala Vattenverket. Det är viktigt att ställa in rätt vattenavhårdarnivå, för att få bra diskresultat.

Tyska grader (°dH)	Franska grader (°fH)	mmol/l	Clarke-grader	Vattenhårdhet
15 - 18	26 - 32	2.6 - 3.2	18 - 22	4
11 - 14	19 - 25	1.9 - 2.5	13 - 17	3
4 - 10	7 - 18	0.7 - 1.8	5 - 12	2
<4	<7	<0.7	< 5	1 2)

1) Fabriksinställning.

2) Använd inte salt på denna nivå.

**Oavsett om du använder standarddiskmedel eller multitabletter (med eller utan salt) ska du ställa in rätt hårdhetsgrad för att hålla saltpåfyllningsindikatorn aktiv.**



Multitabletter med salt är inte tillräckligt effektiva för att mjuka upp hårt vatten.

## Inställning av vattenhårdhet

Kontrollera att produkten är i användarläge.

- Tryck på **Program**.
  - Indikatorerna **AUTO**,  och **89MIN** är släckta.
  - Indikatorn **ECO** blinkar fortfarande.
  - På displayen visas den aktuella inställningen: t.ex. **5 L** = nivå 5.
- Tryck på **Program** flera gånger för att ändra inställningen.
- Tryck på på/av för att bekräfta inställningen.

## 6.3 Indikatorn för spolglansfacket tomt



Genom att använda spolglans kan disken torkas utan att det blir ränder eller fläckar. Det släpps automatiskt ut under den heta sköljfasen.

När spolglansfacket är tomt lyser indikatorn så att du ska fylla på. Om torkningsresultatet är tillfredsställande endast med multitabletter, kan du inaktivera indikatorn för påfyllning av spolglans. Använd alltid spolglans för bästa torkresultat.

Om du använder standarddiskmedel eller multitabletter utan spolglans, aktivera indikatorn för att hålla påfyllningsindikatorn för spolglans aktiv.

## Avaktivera indikatorn för spolglansfacket tomt

Kontrollera att produkten är i användarläge.

- Tryck på **Start**.
  - Indikatorlamporna **ECO**,  och **89MIN** är släckta.
  - Indikatorn **AUTO** blinkar fortfarande.
  - På displayen visas den aktuella inställningen.
    -  = indikatorn för spolglansfacket tomt är avaktiverat.
    -  = indikatorn för spolglansfacket tomt är aktiverat.
- Tryck på **Start** för att ändra inställningen.
- Tryck på på/av för att bekräfta inställningen.

## 6.4 Spolglansnivå

Du kan ställa in hur mycket spolglans som ska doseras mellan nivå 1 (minsta mängd) och nivå 6 (största mängd). Nivå 0 inaktiverar spolglansfacket och spolglans doseras inte.

Fabriksinställning: nivå 4.

## Ställa in spolglansnivån

Kontrollera att produkten är i användarläge.

- Tryck på **Delay**.
  - Kontrolllamporna **ECO**, **AUTO** och **89MIN** är släckta.
  - Indikatorn  blinkar fortfarande.
  - På displayen visas den aktuella inställningen: t.ex. **4A** = nivå 4.
    - Nivåerna på spolglans går från 0A till 6A där nivå 0A innebär att spolglans inte används.
- Tryck på **Delay** flera gånger för att ändra inställningen.
- Tryck på på/av för att bekräfta inställningen.

## 6.5 AirDry

AirDry förbättrar torkningsresultatet med lägre energiförbrukning.

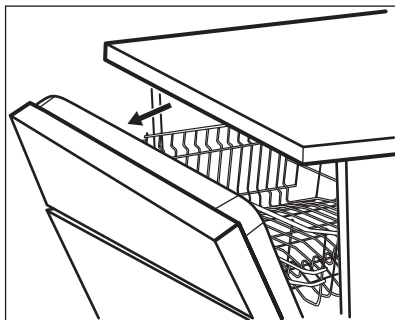

-  Under torkningsfasen öppnas luckan och lämnas på glänt.



### FÖRSIKTIGHET!

Försök att inte stänga luckan inom 2 minuter efter att den har öppnats automatiskt. Det kan skada produkten. Om luckan, efter ytterligare 3 minuter stängs, avslutas pågående program.

AirDry aktiveras automatiskt med alla program, ej inkluderat  (om tillämpligt).

För att förbättra torkprestandan, se alternativet XtraDry eller aktivera AirDry.





### FÖRSIKTIGHET!

Om barn kan komma åt produkten är det lämpligt att avaktivera AirDry eftersom öppning av luckan kan vara farligt.

## Avaktivering av AirDry

Kontrollera att produkten är i användarläge.

- Tryck på **Option**.
  - Kontrolllamporna **ECO**, **AUTO** och  är släckta.
  - Indikatorn **89MIN** blinkar fortfarande.
  - På displayen visas den aktuella inställningen.
    -  = AirDry är avaktiverad.
    -  = AirDry är aktiverad.
- Tryck på **Option** för att ändra inställningen.
- Tryck på på/av för att bekräfta inställningen.

## 7. ALTERNATIV





Önskade funktioner måste aktiveras varje gång innan du startar ett program. Det går inte att aktivera eller inaktivera funktionen medan ett program pågår.



Knappen Option växlar mellan tillgängliga funktioner och deras möjliga kombinationer.

 Alla tillvalsfunktioner är inte heller kompatibla med varandra. Om du väljer icke-kompatibla funktioner stänger produkten automatiskt av en eller flera av dem. Endast kontrolllamporna för funktionerna som fortfarande är aktiva förblir tända.

 Om en funktion inte kan användas till ett program, tänds inte tillhörande kontrollampa eller så blinkar den snabbt i några sekunder och släcks sedan.

 Aktivering av funktioner kan påverka vatten- och energiförbrukningen samt programlängden.

## 7.1 SprayZone

Funktionen SprayZone ger bästa diskresultat för smutsiga föremål. Alternativet arbetar inom det angivna området i den nedre korgen och säkerställer högsta vattentryck och temperatur.



### FÖRSIKTIGHET!

Se till att disken är placerad i SprayZone och blockera inte den övre spolarmen.

## Aktivering av SprayZone

Tryck på **Option** tills kontrollampen för  tänds. Displayen visar den uppdaterade programlängden.

## 7.2 XtraDry

Aktivera det här alternativet för att öka torkeffekten.

XtraDry är ett permanent alternativ för alla program förutom **ECO**. Det aktiveras automatiskt i nästa program. Denna konfiguration kan ändras när som helst.



Varje gång **ECO** aktiveras stängs XtraDry av och måste väljas manuellt.

Aktivering av XtraDry avaktiverar TimeSaver och vice versa.

## Aktivering av XtraDry

Tryck på **Option** tills kontrollampen för  tänds. Displayen visar den uppdaterade programlängden.

## 7.3 TimeSaver

Med TimeSaver kan du minska programtiden på valt program med ca 50 %.

Diskresultatet är samma som vid normal programlängd. Torkresultatet kan minska.

Denna funktion ökar trycket och vattnets temperatur. Disk- och torckfaserna är kortare.

TimeSaver är som standard avstängd, men kan aktiveras manuellt. Detta alternativ kan inte kombineras med XtraDry.

## Aktivering av TimeSaver

Tryck på **Option** tills kontrollampen för  tänds. Displayen visar den uppdaterade programlängden.

# 8. FÖRE FÖRSTA ANVÄNDNING

1. Kontrollera att den inställda nivån på vattenavhårdare överensstämmer med den hårdhet

vattnet har där du bor. Om inte, kan du justera vattenavhårdarens nivå.

2. Fyll saltbehållaren.
3. Fyll spolglansfacket.
4. Öppna vattenkranen.
5. Starta ett program för att avlägsna eller bearbeta rester som kan finnas kvar i produkten. Använd inte diskmedel och ladda inte korgarna.

När du startar ett program kan det ta upp till 5 minuter för produkten att ladda hartset i vattenavhårdaren. Det ser ut som att produkten inte fungerar. Diskfasen startar bara när den här proceduren är klar. Proceduren upprepas periodvis.

## 8.1 Saltbehållaren



### FÖRSIKTIGHET!

Använd endast grovt salt avsett för diskmaskinen. Fint salt ökar risken för rost.

Saltet används för att ladda hartset i vattenavhårdare och ge goda diskresultat vid daglig användning.

## Fylla salt i saltbehållaren

1. Öppna saltbehållaren genom att vrida locket moturs och ta bort det.
2. Häll 1 liter vatten i saltbehållaren (endast första gången).
3. Fyll saltbehållaren med diskmedelssalt (tills den är full).

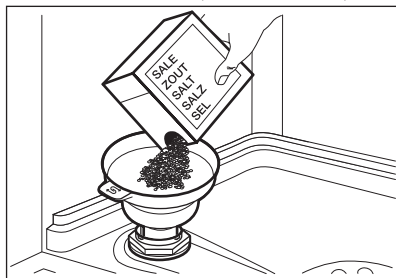

4. Skaka försiktigt på tratten i handtaget för att få ut de sista kornen.
5. Ta bort eventuellt salt från saltbehållarens öppning.

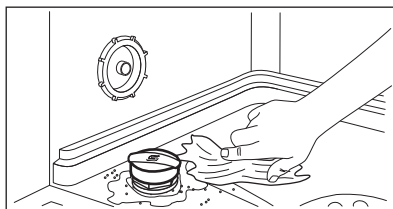

6. Vrid locket på saltbehållaren medurs för att stänga saltbehållaren.



### FÖRSIKTIGHET!

Vatten och avhårdningssalt kan rinna ut från saltbehållaren när du fyller på den. När du har fyllt på saltbehållaren ska du starta ett program genast för att förhindra rost.

## 8.2 Fylla på spolglansfacket

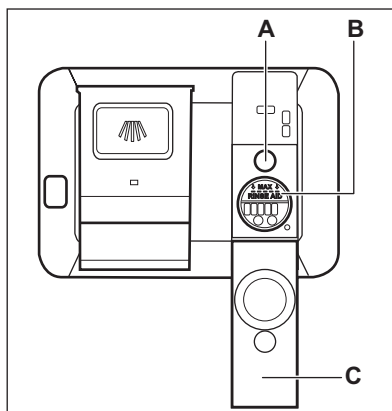

### FÖRSIKTIGHET!

Använd endast spolglans som är särskilt avsett för diskmaskiner.

1. Öppna locket (C).
2. Fyll på spolglansfacket (B) tills spolglansvätskan når markeringen "MAX".
3. Torka upp eventuell utspild spolglans med en absorberande trasa så att det inte bildas för mycket skum.
4. Stäng locket. Kontrollera att spärren har låst sig i rätt position.

**i** Fyll på spolglansfacket när indikatorn **(A)** blir klar.

**i** Om du använder multitabletter och är nöjd med torkningsresultatet, kan du avaktivera påfyllningsindikatorn för sköljmedel. Vi rekommenderar att alltid använda sköljmedel för bästa torkresultat, även i kombination med multitabletter som innehåller sköljmedel.

## 9. DAGLIG ANVÄNDNING

1. Öppna vattenkranen.
2. Tryck på strömbrytaren för att aktivera produkten.  
Kontrollera att produkten är i programvalsläge.
  - Om saltbehållarens kontrollampa är på, fyll på saltbehållaren.
  - Om indikatorn för spolglans lyser, fyll på spolglansfacket.
3. Ladda korgarna.
4. Tillsätt diskmedlet.
5. Ställ in och starta ett program som är lämpligt för typen av disk och smutsgrad.

### 9.1 Använda diskmedel

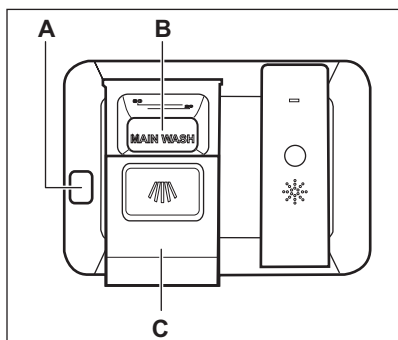

#### FÖRSIKTIGHET!

Använd bara diskmedel som är särskilt avsett för diskmaskiner.

1. Tryck in spärren **(A)** för att öppna locket **(C)**.

2. Placera diskmedlet, pulver eller tabletter, i facket märkt **(B)**.
3. Om diskprogrammet har en fördiskfas, håll lite diskmedel på insidan av produktens lucka.
4. Stäng locket. Kontrollera att spärren har låst sig i rätt position.

### 9.2 Ställa in och starta ett program

#### Starta ett program

1. Tryck på strömbrytaren för att aktivera produkten. Kontrollera att produkten är i programvalsläge och att luckan är stängd.
2. Tryck på **Program** upprepade gånger tills indikatorn för önskat program tänds. Displayen visar programmets längd.
3. Välj tillvalsfunktioner.
4. Tryck på **Start** för att starta programmet.
  - Kontrollampen för aktuell fas tänds.
  - Programlängden minskar i steg om 1 minut.

#### Starta ett program med fördröjd start

1. Ställ in program.
2. Tryck på **Delay** upprepade gånger tills displayen visar önskad tidsfördröjning (från 1 till 24 timmar).
3. Tryck på **Start** för att starta nedräkningen.

- Indikatorn för  är tänd.
- Kvarvarande tid räknas ner i timmar. Den sista timmen visas i minuter.

När nedräkningen är klar startar programmet och indikatorn för pågående fas tänds. Indikatorn  är släckt.

## Öppna luckan medan maskinen är igång

Om luckan öppnas medan ett program pågår, stannar maskinen. Det kan påverka energiförbrukningen och programmets varaktighet. När luckan stängs, fortsätter maskinen från den punkt där den avbröts.



Om luckan är öppen längre än 30 sekunder under torkfasen avslutas det pågående programmet. Detta händer inte om luckan öppnas av AirDry-funktionen.

## Avbryta den fördröjda starten medan nedräkningen pågår

När du avbryter en fördröjd start måste du ställa in ett program och funktionerna igen.

Håll in **Delay** och **Option** samtidigt tills produkten är i programvalsläge.

## Avbryta ett program

Håll in **Delay** och **Option** samtidigt tills produkten är i programvalsläge. Kontrollera att det finns diskmedel i diskmedelsfacket innan du startar ett nytt program.

## Program klart

När programmet är klart visar displayen 0:00 och indikatorn för  lyser.

Alla knappar är inaktiva utom strömbrytaren.

1. Tryck på strömbrytaren eller vänta tills Auto Off-funktionen automatiskt avaktiverar produkten. Om du öppnar luckan innan Auto Off aktiverats stängs produkten av automatiskt.
2. Stäng vattenkranen.

## Funktionen Auto Off

Funktionen sänker energiförbrukningen genom att automatiskt inaktivera produkten när den inte är igång.

Funktionen sätter igång:

- 5 minuter efter att programmet är klart.
- Efter 5 minuter om programmet inte har startat.

# 10. RÅD OCH TIPS

## 10.1 Allmänt

Följ tipsen nedan för optimal rengöring och torkning vid daglig användning och även för att skydda miljön.

- Ta bort större matrester från tallrikarna och kasta dem i avfallspåsen.
- Skölj inte tallrikarna för hand i förväg. Välj hellre fördiskprogrammet (om tillgänglig) vid behov eller ett program med fördiskfas.
- Använd alltid hela utrymmet i korgarna.
- Vid fyllning av produkten måste du se till att tallrikarna nås helt av vattnet

som släpps från spolarmens munstycken. Se till att föremål inte vidrör eller täcker över varandra.

- Du kan använda maskindiskmedel, spolglans och salt separat eller så kan du använda multitabletter (t.ex. "3 i 1", "4 i 1", "All i 1"). Följ anvisningarna som står på förpackningen.
- Välj program för typen av disk och smutsgrad. Med ECO-programmet får du den effektivaste användningen av vatten och energikonsumtion för normalt smutsad porslin och bestick.

## 10.2 Använda salt, spolglans och diskmedel

- Använd endast salt, spolglans och diskmedel avsett för diskmaskin. Andra sorters produkter kan skada maskinen.
- I områden med hårt vatten och mycket hårt vatten rekommenderar vi att man använder vanligt diskmedel (pulver, gel, tabletter utan ytterligare funktioner), spolglans och salt separat för optimal diskning och torkning.
- Diskmedelstabletter löses inte upp helt vid korta program. För att undvika diskmedelsrester på porslinet rekommenderar vi att du använder tabletter för långa program.
- Använd inte mer än korrekt mängd diskmedel. Se tillverkarens anvisningar på diskmedelsförpackningen.

## 10.3 Vad du ska göra om du vill sluta använda multitabletter

Innan du börjar använda separat diskmedel, salt och spolglans ska du göra följande.

1. Ställ in vattenavhårdarens högsta nivå.
2. Kontrollera att saltbehållaren och spolglansbehållaren är fulla.
3. Starta det kortaste programmet med en sköljfas. Använd inte diskmedel och ladda inte korgarna.
4. När programmet är klart, ställ in avhårdaren efter vattenhårdheten där du bor.
5. Justera den utsläppta mängden spolglans.
6. Aktivering av indikatorn för spolglansfacket tomt.

## 10.4 Ladda korgarna

- Diska bara föremål som tål maskindisk.

- Ställ inte in föremål av trä, horn, aluminium, tenn eller koppar.
- Placera inte föremål i produkten som kan absorbera vatten (svampar, disktrasor).
- Ta bort matrester från disken.
- Blötlägg kokkärl med vidbränd mat innan du ställer in dessa i maskinen.
- Placera ihåliga föremål (till exempel koppar, glas och kokkärl) med öppningen nedåt.
- Se till att glas inte vidrör andra glas.
- Lägg lätta föremål i den övre korgen. Se till att föremålen inte kan flytta på sig.
- Lägg bestick och små föremål i bestickkorgen.
- Kontrollera att spolarmarna kan röra sig fritt innan ett program startas.

## 10.5 Innan ett program startas

Kontrollera att:

- Filtren är rena och rätt isatta.
- Saltbehållarens lock sitter tätt.
- Spolarmarna inte är igensatta.
- Det finns disksalt och spolglans (såvida du inte använder multitabletter).
- Diskgodset är rätt placerat i korgarna.
- Programmet är lämpligt för diskgodset och smutsgraden.
- Rätt mängd diskmedel används.

## 10.6 Plocka ut disken ur korgarna

1. Låt disken kallna innan den plockas ut ur produkten. Varm disk kan lätt skadas.
2. Plocka först ut diskgodset från den nedre korgen, sedan från den övre.



I slutet av programmet kan det finnas vatten kvar på sidorna och luckan på produkten.



# 11. UNDERHÅLL OCH RENGÖRING



## VARNING!

Stäng av produkten och koppla bort den från eluttaget före underhåll.



Smutsiga filter och igensatta spolarmar försämrar diskresultaten. Kontrollera regelbundet och rengör dem vid behov.

## 11.1 Rengöra filtren

Filtersystemet består av tre delar.

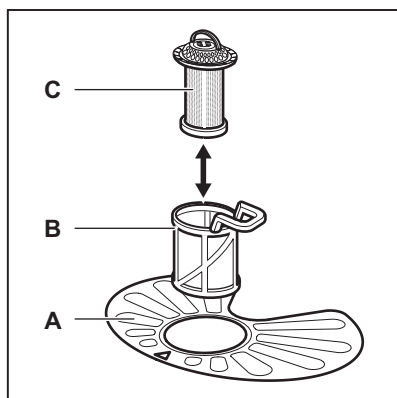

1. Vrid filtret (B) moturs och ta bort det.

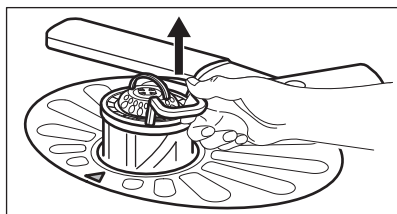
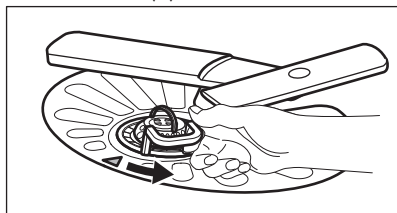

2. Ta bort filtret (C) utan filter (B).

3. Ta ut det platta filtret (A).

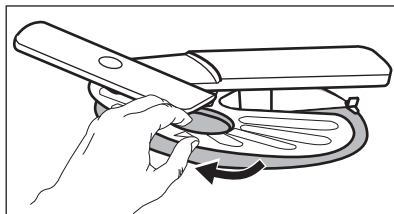

4. Tvätta filtren.

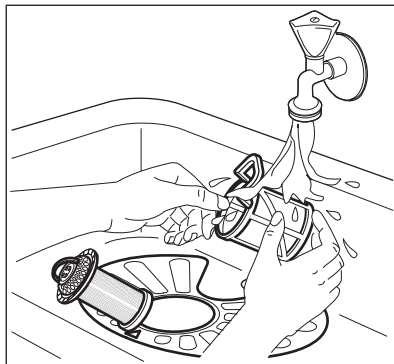

5. Kontrollera att det inte finns några matrester eller smuts i eller runt kanterna på sumpen.

6. Sätt tillbaka det platta filtret (A). Se till att det sitter rätt under de två styrtapparna.

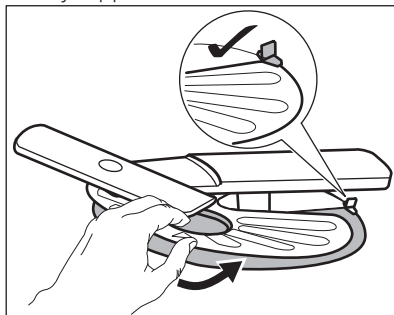

7. Sätt ihop filtren (B) och (C) igen.

8. Sätt tillbaka filtret (B) i det platta filtret (A). Vrid medurs tills det låses på plats.

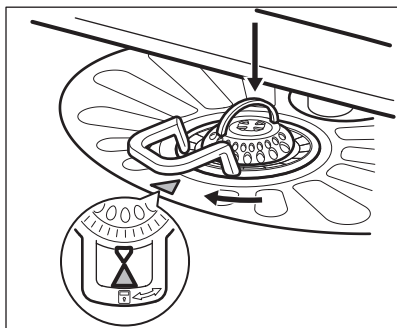

### FÖRSIKTIGHET!

En felaktig placering av filtren kan orsaka dåliga diskresultat och skada produkten.

## 11.2 Rengöring av den övre spolarmen

Vi rekommenderar regelbunden rengöring av den övre spolarmen för att undvika att smuts täpper igen hålen.

Tilltäppta hål kan ge oönskat resultat.

1. Dra ut överkorgen.
2. För att frigöra spolarmen från korgen, tryck den uppåt i den riktning som anges av den lägre pilen samtidigt som den vrids medurs.

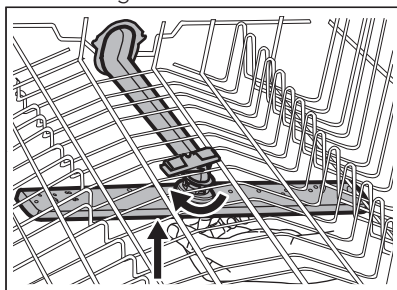

3. Skölj spolarmen under rinnande vatten. Använd ett tunt spetsigt verktyg, t.ex. en tandpetare, för att avlägsna smuts från hålen.

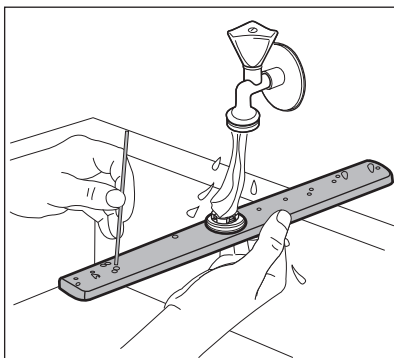

4. För att sätta tillbaka spolarmen på korgen, tryck den uppåt i den riktning som anges av den lägre pilen samtidigt som den vrids moturs tills den låses på plats.

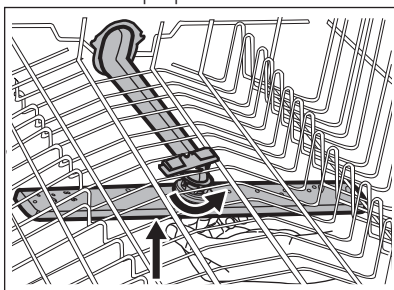

## 11.3 Utvärdig rengöring

- Rengör produkten med en fuktig, mjuk trasa.
- Använd bara neutrala rengöringsmedel.
- Använd inte produkter med slipeffekt, skursvampar eller lösningsmedel.

## 11.4 Invändig rengöring

- Rengör produkten noga, inklusive luckans gummipackning, med en mjuk fuktad duk.
- För att behålla din produkts prestanda ska ett rengöringsmedel som är utformat speciellt för diskmaskiner användas minst en gång varannan månad. Följ instruktionerna noga på produktförpackningen.
- Kör -programmet för optimalt rengöringsresultat.
- Använd inte produkter med slipeffekt, skursvampar, vassa verktyg, starka

kemikalier, avfettningsmedel eller lösningsmedel.

- Om man använder kortprogrammen regelbundet kan det orsaka uppbyggnad av fett och kalk i

produkten. Kör de långa programmen minst två gånger per månad för att förhindra det.

## 12. FELSÖKNING



### VARNING!

Felaktig reparation kan utgöra en fara för användarens säkerhet. Alla reparationer ska utföras av kvalificerad personal.

### kontakta en auktoriserad serviceverkstad.

Se ovanstående tabell för information om eventuella problem.

Vid vissa fel visas en larmkod på displayen.

### De flesta problemen som kan uppstå kan lösas utan att man behöver

Problem och larmkod	Möjliga orsaker och åtgärder
Jag inte kan sätta på produkten.	<ul style="list-style-type: none"> <li>• Se till att stickkontakten sitter ordentligt i eluttaget.</li> <li>• Kontrollera att det inte finns en skadad säkring i säkringsdosan.</li> </ul>
Programmet startar inte.	<ul style="list-style-type: none"> <li>• Se till att luckan är stängd.</li> <li>• Tryck på <b>Start</b>.</li> <li>• Om fördröjd start är inställd avbryter du inställningen eller väntar tills nedräkningen är slut.</li> <li>• Produkten laddar hartset inuti vattenavhårdaren. Procedurens varaktighet är ca 5 minuter.</li> </ul>
Produkten fylls inte med vatten. Displayen visar <i>10</i> eller <i>11</i> .	<ul style="list-style-type: none"> <li>• Kontrollera att vattenkranen är öppen.</li> <li>• Kontrollera att trycket i vattentillförseln inte är för lågt. Kontakta kommunen för denna information.</li> <li>• Kontrollera att vattenkranen inte är igensatt.</li> <li>• Kontrollera att filtret i tilloppsslangen inte är igensatt.</li> <li>• Kontrollera att tilloppsslangen inte är böjd eller snodd.</li> </ul>
Maskinen inte tömmer ut vattnet. Displayen visar <i>20</i> .	<ul style="list-style-type: none"> <li>• Kontrollera att vattenlåset inte är igensatt.</li> <li>• Kontrollera att filtret i utloppsslangen inte är igensatt.</li> <li>• Kontrollera att inre filtersystemet inte är igensatt.</li> <li>• Kontrollera att tömningsslangen inte är böjd eller snodd.</li> </ul>
Översvämningsskyddet är aktiverat. Displayen visar <i>30</i> .	<ul style="list-style-type: none"> <li>• Stäng vattenkranen och kontakta auktoriserad service.</li> </ul>
Maskinen stannar och startar om flera gånger under en diskning.	<ul style="list-style-type: none"> <li>• Det är helt normalt. Det ger optimalt rengöringsresultat och energibesparingar.</li> </ul>

Problem och larmkod	Möjliga orsaker och åtgärder
Programmet varar för länge.	<ul style="list-style-type: none"> <li>• Om fördröjd start är inställd avbryter du den inställningen eller väntar tills nedräkningen är slut.</li> <li>• Aktivera TimeSaver-funktionen för att minska programlängden.</li> <li>• Aktivering av dessa funktioner kan lägga till tid till programlängden.</li> </ul>
Den återstående tiden på displayen ökar och hoppar nästan till slutet av programtiden.	<ul style="list-style-type: none"> <li>• Detta är inget fel. Maskinen fungerar som den ska.</li> </ul>
Det läcker lite från maskinens lucka.	<ul style="list-style-type: none"> <li>• Produkten står inte i våg. Lossa eller dra åt de justerbara fötterna (om tillämpligt).</li> <li>• Maskinens lucka är inte centrerad. Justera den bakre foten (om tillämpligt).</li> </ul>
Luckan är svår att stänga.	<ul style="list-style-type: none"> <li>• Produkten står inte i våg. Lossa eller dra åt de justerbara fötterna (om tillämpligt).</li> <li>• Delar av porslinet sticker ut från korgarna.</li> </ul>
Skramlande/knackande ljud inifrån maskinen.	<ul style="list-style-type: none"> <li>• Porslinet är inte ordentligt insatt i korgarna. Se broschyren om hur man laddar korgarna.</li> <li>• Se till att sprayarmen kan röra sig fritt.</li> </ul>
Apparaten löser ut brytaren.	<ul style="list-style-type: none"> <li>• Strömstyrkan är otillräcklig för att kunna ha alla apparater i bruk. Kontrollera uttagets strömstyrka och kapaciteten på mätaren eller stäng av en av de apparater som används.</li> <li>• Internt elektriskt fel på maskinen. Kontakta en auktoriserad serviceverkstad.</li> </ul>



Se "**Före första användning**", "**Daglig användning**" eller "**Tips**" för andra möjliga orsaker.

auktorerad service om problemet uppstår igen.



För larmkoder som inte beskrivits i tabellen, kontakta en auktoriserad serviceverkstad.

När du har kontrollerat produkten, stäng av och sätt på produkten. Kontakta

## 12.1 Diskresultat och torkning är inte tillfredsställande

Problem	Möjliga orsaker och åtgärder
Dåligt diskresultat.	<ul style="list-style-type: none"> <li>• Se "<b>Daglig användning</b>", "<b>Tips</b>" och broschyren om hur man laddar korgarna.</li> <li>• Använd ett intensivare diskprogram.</li> <li>• Aktivera SprayZone-funktionen för att diska mycket smutsiga föremål.</li> <li>• Rengör spolarmnstyckena och filter. Se kapitlet "<b>Underhåll och rengöring</b>".</li> </ul>

Problem	Möjliga orsaker och åtgärder
Maskinen torkar disken dåligt.	<ul style="list-style-type: none"> <li>• Disken har lämnats kvar för länge i maskinen med luckan stängd.</li> <li>• Det finns ingen spolglans eller så är mängden spolglans för liten. Ställ in mängden spolglans som släpps ut till en högre nivå.</li> <li>• Plastartiklar kan behöva handtorkas.</li> <li>• För bästa torkresultat, aktivera alternativet XtraDry och ställ in AirDry.</li> <li>• Vi rekommenderar att alltid använda spolglans, även i kombination med multitabletter.</li> </ul>
Det finns vitaktiga streck och fläckar, eller blåaktiga beläggningar på glas och diskgoods.	<ul style="list-style-type: none"> <li>• Den utsläppta mängden spolglans är för stor. Ställ in nivån på spolglansen till en lägre nivå.</li> <li>• För mycket diskmedel har använts.</li> </ul>
Det finns fläckar och torkade vattendroppar på glas och porslin.	<ul style="list-style-type: none"> <li>• Den utsläppta mängden spolglans är inte tillräcklig. Ställ in nivån på spolglansen till en högre nivå.</li> <li>• Spolglansens kvalitet kan också vara en orsak.</li> </ul>
Disken är blöt.	<ul style="list-style-type: none"> <li>• För bästa torkresultat, aktivera alternativet XtraDry och ställ in AirDry.</li> <li>• Programmet har ingen torkfas eller har en torkfas med låg temperatur.</li> <li>• Spolglansfacket är tomt.</li> <li>• Spolglansens kvalitet kan också vara en orsak.</li> <li>• Kvaliteten på multitabletterna kan vara orsaken. Prova ett annat märke eller aktivera spolglansfacket och använd spolglans tillsammans med multitabletterna.</li> </ul>
Insidan på maskinen är blöt.	<ul style="list-style-type: none"> <li>• Detta är normalt för maskinen. Fuktig luft kondenserar på produktens väggar.</li> </ul>
Ovanligt skum under diskning.	<ul style="list-style-type: none"> <li>• Använd bara diskmedel som är särskilt avsett för diskmaskiner.</li> <li>• Det läcker från spolglansfacket. Kontakta en auktoriserad serviceverkstad.</li> </ul>
Det finns rost på besticken.	<ul style="list-style-type: none"> <li>• Det finns för mycket salt i vattnet under diskningen. Se avsnittet "<b>Vattenavhårdare</b>".</li> <li>• Silverbestick och bestick av rostfritt stål placeras tillsammans. Undvik att sätta bestick av silver och rostfritt stål nära varandra.</li> </ul>
Det finns rester kvar i diskmedelsfacket vid slutet av programmet.	<ul style="list-style-type: none"> <li>• Diskmedelstabletten fastnade i facket och kunde därför inte sköljas bort med vatten.</li> <li>• Vatten kan inte skölja bort diskmedel från facket. Se till att spolarmen roterar fritt och inte är tilltäppt.</li> <li>• Se till att disken i korgarna inte hindrar locket på diskmedelsfacket från att kunna öppnas.</li> </ul>

Problem	Möjliga orsaker och åtgärder
Lukter inifrån maskinen.	<ul style="list-style-type: none"> <li>• Se "<b>Intern rengöring</b>".</li> <li>• Starta -programmet med ett avkalkningsmedel eller en rengöringsprodukt avsedd för diskmaskiner.</li> </ul>
Kalkavlagringar på porslin, i diskmaskinen och på insidan av dörren.	<ul style="list-style-type: none"> <li>• Saltnivån är låg, kontrollera påfyllningsindikatorn.</li> <li>• Saltbehållarens lock är löst.</li> <li>• Vattnets hårdhetsgrad är hög. Se avsnittet "<b>Vattenavhårdare</b>".</li> <li>• Använd salt och ställ in avhårdningen även när multifunktionstabletter används. Se avsnittet "<b>Vattenavhårdare</b>".</li> <li>• Starta -programmet med en rengöringsprodukt avsedd för diskmaskiner.</li> <li>• Se "<b>Intern rengöring</b>".</li> <li>• Testa ett annat diskmedel.</li> <li>• Kontakta diskmedelstillverkaren.</li> </ul>
Tråkigt, missfärgat eller nagat porslin.	<ul style="list-style-type: none"> <li>• Se till att endast diskmaskinssäkra produkter diskas i maskinen.</li> <li>• Ladda och plocka ur korgarna försiktigt. Se broschyren om hur man laddar korgarna.</li> <li>• Lägg lätta föremål i den övre korgen.</li> <li>• För diskning av ömtåliga föremål och glas, välj avsett program. Se "<b>Program</b>".</li> </ul>



Se "**Före första användning**", "**Daglig användning**" eller "**Tips**" för andra möjliga orsaker.

## 13. TEKNISK INFORMATION

Mått	Bredd / Höjd / Djup (mm)	596 / 818-878 / 580
Elektrisk anslutning <sup>1)</sup>	Spänning (V)	200 - 240
	Frekvens (Hz)	50 / 60
Vattentryck	bar (min. och max.)	0.5 - 8
	MPa (min. och max.)	0.05 - 0.8
Vattentillförsel	Kallt eller varmt vatten <sup>2)</sup>	max 60 °C
Kapacitet	Kuvert	13
Strömförbrukning	Kvar på-läge (W)	5.0

Strömförbrukning	Av-läge (W)	0.10
------------------	-------------	------

1) Se märkskylten för andra värden.

2) Om varmvattnet kommer från en alternativ energikälla (t.ex. solpaneler eller vindkraft) kan du använda en varmvattensanslutning för att minska energiförbrukningen.

## 14. MILJÖSKYDD

Återvinn material med symbolen .  
Återvinn förpackningen genom att placera den i lämpligt kärl. Bidra till att skydda vår miljö och vår hälsa genom att återvinna avfall från elektriska och elektroniska produkter. Släng inte

produkter märkta med symbolen  med hushållsavfallet. Lämna in produkten på närmaste återvinningsstation eller kontakta kommunkontoret.

[www.aeg.com/shop](http://www.aeg.com/shop)



117875490-A-512017



**AEG**