

USER MANUAL

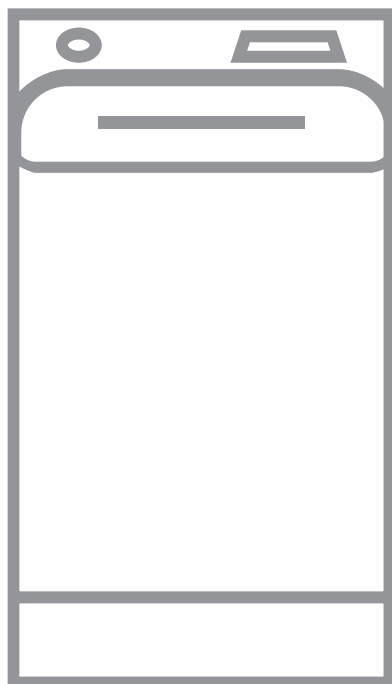

SISÄLTÖ

1. TURVALLISUUSTIEDOT.....	3
2. TURVALLISUUSOHJEET.....	4
3. LAITTEEN KUVAUS.....	5
4. KÄYTTÖPANEELI.....	6
5. OHJELMATAULUKKO.....	8
6. KULUTUSARVOT.....	13
7. LISÄTOIMINNOT.....	14
8. ASETUKSET.....	16
9. KÄYTTÖÖNOTTO.....	16
10. PÄIVITTÄINEN KÄYTTÖ.....	16
11. VIHJEITÄ JA NEUVOJA.....	21
12. HOITO JA PUHDISTUS.....	22
13. VIANMÄÄRITYS.....	25
14. TEKNISET TIEDOT.....	27

TÄYDELLISTEN TULOSTEN SAAVUTTAMISEKSI

Kiitämme teitä tämän AEG-tuotteen valitsemisesta. Olemme kehittäneet tämän tuotteen tarjotaksemme teille huipputason suorituskyvyn moneksi vuodeksi. Laitteen innovatiiviset teknologiat tekevät elämästänne yksinkertaisempaa – kyseisiä ominaisuuksia ei välttämättä löydy tavallisista laitteista. Käyttäkää mutama minuutti lukemiseen, jotta voitte hyödyntää laitteen ominaisuudet parhaalla mahdollisella tavalla.

Vieraile verkkosivullamme:



Saadaksesi käyttöön liittyviä neuvoja, esitteitä, vianmääritysohjeita ja huolto-ohjeita:

www.aeg.com/webselfservice



Tuotteen rekisteröimiseksi parempaa huoltoa varten:

www.registeraeg.com



Ostaaksesi laitteesi lisävarusteita, kulutusosia ja alkuperäisiä varaosia:

www.aeg.com/shop

ASIAKASPALVELU JA HUOLTO

Suosittellemme alkuperäisten varaosien käyttöä.

Pida seuraavat tiedot saatavilla ottaessasi yhteyttä valtuutettuun huoltoliikkeeseemme. Malli, tuotenumero, sarjanumero.

Kyseiset tiedot löytyvät laitteen arvokilvestä.

 Varoitukset/huomautukset ja turvallisuusohjeet

 Yleisohjeet ja vinkit

 Ympäristönsuojelu

Oikeus muutoksiin pidätetään.

1. TURVALLISUUSTIEDOT

Lue laitteen mukana toimitetut ohjeet ennen laitteen asennusta ja käyttöä. Valmistaja ei ota vastuuta henkilövahingoista tai vahingoista, jotka aiheutuvat virheellisestä asennuksesta tai käytöstä. Säilytä ohjeita aina varmassa ja helppopääsyisessä paikassa tulevia käyttökertoja varten.

1.1 Lasten ja taitamattomien henkilöiden turvallisuus

- Vähintään 8 vuotta täyttäneet lapset ja sellaiset henkilöt, joiden fyysiset, sensoriset tai henkiset kyvyt eivät ole tähän riittäviä tai joilla ei ole laitteen tuntemusta tai kokemusta sen käytöstä, saavat käyttää tätä laitetta ainoastaan silloin, kun heidän turvallisuudestaan vastaava henkilö valvoo ja ohjaa heitä käyttämään laitetta turvallisesti ja ymmärtämään sen käyttöön liittyvät vaarat.
- Älä anna lasten leikkiä laitteella.
- 3-vuotiaat ja sitä nuoremmat lapset tulee pitää kaukana tästä laitteesta aina sen ollessa toiminnassa.
- Kaikki pakkaukset tulee pitää lasten ulottumattomissa ja hävittää asianmukaisesti.
- Pidä pesuaineet lasten ulottumattomissa.
- Pidä lapset ja kotieläimet poissa laitteen luota silloin, kun laitteen luukku on auki.
- Lapset eivät saa puhdistaa laitetta tai suorittaa laitteeseen käyttäjän huoltotoimenpiteitä.

1.2 Yleiset turvallisuusohjeet

- Älä muuta laitteen teknisiä ominaisuuksia.
- Maksimitäyttömäärää 7 kg ei saa ylittää (ks. luku "Ohjelmataulukko").
- Tuloveden vedenpaineen tulee olla poistotien liittimessä välillä 0,5 bar (0,05 MPa) ja 8 bar (0,8 MPa).
- Pohjan tuuletusaukot eivät saa olla maton tai muun lattiapäällysteen peitossa.

- Laite tulee liittää vesijohtoverkkoliitäntään käyttämällä tuotteen mukana toimitettuja tai muita valtuutetun huoltopalvelun toimittamia uusia letkusarjoja.
- Vanhaa letkua ei saa käyttää uudelleen.
- Jos virtajohto vaurioituu, sen saa sähkövaaran välttämiseksi vaihtaa vain valmistaja, valtuutettu huoltoliike tai vastaava ammattitaitoinen henkilö.
- Kytke laite pois toiminnasta ja irrota pistoke pistorasiasta ennen ylläpitotoimien aloittamista.
- Älä käytä painepesureita ja/tai höyryä laitteen puhdistamiseen.
- Puhdista laite kostealla liinalla. Käytä ainoastaan mietoja pesuaineita. Älä käytä hankausainetta, hankaavia pesulappuja, liuottimia tai metalliesineitä.

2. TURVALLISUUSOHJEET

2.1 Asennus



Asennuksessa on noudatettava asiaankuuluvia paikallisia määräyksiä.

- Poista kaikki pakkausmateriaalit ja kuljetuspultit.
- Säilytä kuljetuspultit varmassa paikassa. Jos laitetta halutaan siirtää tulevaisuudessa, kuljetuspultit tulee asentaa takaisin rummun lukitsemiseksi ja sisäisten vaurioiden välttämiseksi.
- Siirrä laitetta aina varoen, sillä se on raskas. Käytä aina suojakäsineitä ja suojaavia jalkineita.
- Vaurioitunutta laitetta ei saa asentaa tai käyttää.
- Noudata koneen mukana toimitettuja asennusohjeita.
- Älä asenna tai käytä laitetta tilassa, jossa se voi altistua alle 0 °C lämpötilalle tai sääolosuhteille.
- Varmista, että laitteen asennuspaikan lattia on tasainen, vakaa, lämmönkestävä ja puhdas.
- Varmista riittävä ilmankierto laitteen ja lattian välissä.
- Laitetta ei saa asentaa suoraan lattaviemärin päälle.

- Säädi jalkoja, jotta laitteen ja lattian jää riittävästi tilaa.
- Älä asenna laitetta paikkaan, jossa laitteen kantta ei voida avata kokonaan.
- Älä aseta astiaa laitteen alapuolelle mahdollisten vesivuotojen varalta. Ota yhteyttä valtuutettuun huoltoliikkeeseen tarkistaaksesi, mitä lisävarusteita voidaan käyttää.

2.2 Sähköliitäntä

- Laite on kytkettävä maadoitettuun pistorasiaan.
- Kytke pistoke maadoitettuun pistorasiaan.
- Varmista, että arvokilvessä olevat parametrit ovat verkkovirtalähteen sähköarvojen mukaisia.
- Älä käytä jakorasioita tai jatkojohtoja.
- Varmista, ettei pistoke ja virtajohto vaurioidu. Jos virtajohto joudutaan vaihtamaan, vaihdon saa suorittaa vain valtuutettu huoltoliike.
- Kytke pistoke pistorasiaan vasta asennuksen jälkeen. Varmista, että laitteen verkkovirtakytkentä on ulottuvilla laitteen asennuksen jälkeen.
- Älä koske virtajohtoon tai pistokkeeseen märillä käsillä.

- Älä vedä virtajohdosta pistoketta irrottaessasi. Vedä aina pistokkeesta.
- Tämä kodinkone vastaa Euroopan yhteisön direktiivejä.

2.3 Vesiliitântä

- Varo, etteivät vesiletkut vaurioidu.
- Anna veden valua, kunnes se on puhdasta ja kirkasta ennen uusien putkien liittämistä, kun putkia ei ole käytetty pitkään aikaan, korjaustöiden jälkeen tai kun uusia laitteita (vesimittarit, jne.) on asennettu.
- Tarkista ensimmäisen käyttökerran aikana ja sen jälkeen, ettei laitteessa ole vesivuotojen merkkejä.
- Älä käytä jatkoletkua, jos vedenottoletku on liian lyhyt. Ota yhteyttä huoltopalveluun vedenottoletkun vaihtoa varten.
- Voit pidentää tyhjennysletkua enintään 400 cm. Ota yhteyttä huoltopalveluun tyhjennysletkun vaihtamiseksi ja jatkeen saamiseksi.

2.4 Käyttö



VAROITUS!

Virheellinen käyttö voi aiheuttaa henkilövahinkoja, sähköiskuja, tulipaloja, palovammoja tai laitteen vaurioitumisen.

- Tämä laite on tarkoitettu ainoastaan kotitalouskäyttöön.

- Noudata pesuaineen pakkauksen turvallisuusohjeita.
- Älä aseta laitteeseen, sen lähelle tai päälle syttyviä tuotteita tai syttyviin tuotteisiin kostutettuja esineitä.
- Varmista, että kaikki metalliosat on poistettu pyykistä.
- Älä pese tekstiilejä, joissa on runsaasti öljyä, rasvaa tai muita rasvaisia aineita. Muutoin pesukoneen kumiosat voivat vaurioitua. Esipese kyseiset tekstiilit käsin ennen niiden pesemistä koneessa.

2.5 Huolto

- Kun laite on korjattava, ota yhteyttä valtuutettuun huoltopalveluun.
- Käytä vain alkuperäisiä varaosia.

2.6 Hävittäminen



VAROITUS!

Henkilövahinko- tai tukehtumisvaara.

- Irrota laite sähköverkosta ja vedenjakelusta.
- Leikkaa virtajohto laitteen läheltä ja hävitä se.
- Poista luukun lukitus, jotta lapset ja eläimet eivät voisi jäädä kiinni rummun sisälle.
- Hävitä laite paikallisten kotitalouksien sähkö- ja elektroniikkalaiteromua (WEEE) koskevien määräyksien mukaisesti.

3. LAITTEEN KUVAUS

3.1 Erikoistoiminnot

Uusi pesukoneesi pesee pyykkit hellävaraisesti käyttäen mahdollisimman vähän vettä, energiaa ja pesuainetta.

- **ProSense-teknikka** säätää ohjelman keston automaattisesti koneessa olevan pyykkimäärän mukaan

täydellisten pesutuloksien saavuttamiseksi mahdollisimman lyhyessä ajassa.

- **Soft Plus-lisätoiminnon** ansiosta huuhteluaine jakautuu tasaisesti pyykkeihin imeytyen niihin syväälle täydellistä pehmeyttä varten.

3.2 Laitteen kuvaus

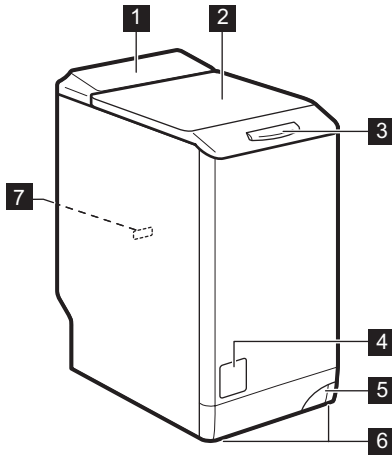

- 1 Käyttöpaneeli
- 2 Kansi
- 3 Kannen kahva
- 4 Tyhjennuspumpun sihti
- 5 Vipu laitteen siirtämistä varten
- 6 Säätojalat laitteen tasapainotukseen
- 7 Arvokilpi

4. KÄYTTÖPANEELI

4.1 Käyttöpaneelin kuvaus

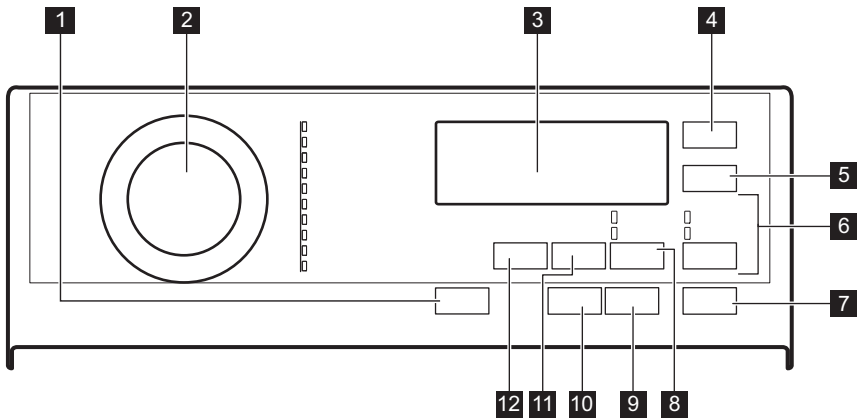

- 1 Päällä/Pois -painike
- 2 Ohjelmanvalitsin
- 3 Näyttö
- 4 Eco -kosketuspainike
- 5 Ajansäästö -kosketuspainike
- 6 Huuhtelu Ohitusvaiheen kosketuspainike
- 7 Käynnistä/Tauko -painike
- 8 Tahrat/Esipesu Ohitusvaiheen kosketuspainike
 - Lisähuuhtelu -lisätoiminto
 - Vain huuhtelu -lisätoiminto
 - Tahrat -lisätoiminto
 - Esipesu -lisätoiminto

9 Ajastin -kosketuspainike

10 Nestemäinen pesuaine -
kosketuspainike



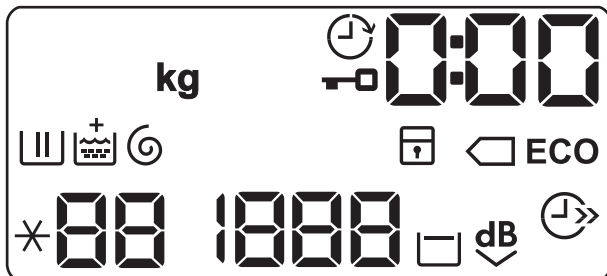

11 Linkous alennus -kosketuspainike

12 Lämpötila -kosketuspainike

4.2 Näyttö





kg	Merkkivalo vilkkuu, kun pyykkien määrää arvioidaan.
	Luukku lukittu -merkkivalo.
	Ajastimen merkkivalo.
0:00	Digitaalinen merkkivalo voi näyttää seuraavat: <ul style="list-style-type: none"> • Ohjelman kesto (esim. 2:40). • Viiveaika (esim. 30' tai 2h). • Ohjelman loppu (). • Varoituskoodi (E20).
	Pesuvaiheen merkkivalo. Merkkivalo vilkkuu esipesun ja pesuvaiheen aikana.
	Huuhteluvaiheen merkkivalo. Merkkivalo vilkkuu huuhteluvaiheen aikana.
	Soft Plus -lisätoiminto. Merkkivalo + syttyy valinnan ylle, kun asetet lisätoiminnon.
	Linkous- ja tyhjennysvaiheen merkkivalo. Merkkivalo vilkkuu linkous- ja tyhjennysvaiheen aikana.
	Lapsilukon merkkivalo.
ECO	Energiansäästön merkkivalot. Merkkivalo syttyy, kun valitset puuvil-laohjelman 40 °C tai 60 °C.
88	Lämpötilan merkkivalo. Merkkivalo * - syttyy, kun asetet kylmäpesun.

	Linkousnopeuden merkkivalo.
	Ei linkousnopeutta -merkkivalo. Linkousvaihe on pois käytöstä, laite suorittaa vain tyhjennysvaiheen.
	Rypistymisen esto -merkkivalo.
	Extra Silent -merkkivalo.
	Ajansäästö-merkkivalo.

5. OHJELMATAULUKKO

Pesuojelmat

Ohjelma	Oletus- lämpötila Lämpötila- väli	Maksimilin- kousno- peus Linkousno- peuden as- teikko	Maksimi- täyttö	Ohjelman kuvaus
Puuvilla	40 °C 95 °C - kyl- mä	1200 kier- rosta mi- nuutissa 1200 - 400 kierrosta minuutissa	7 kg	<p>Valkoinen ja värillinen puuvilla. Normaalikokoinen ja vähän likainen pyykki.</p> <p>Energiamerkin kulutusarvojen standardit ohjelmat. Määräyksen 1061/2010 mukaisesti ohjelma Puuvilla lämpötilassa 60 °C ja ohjelma Puuvilla lämpötilassa 40 °C -lisätoiminnolla ovat "Standardi 60 °C puuvillaohjelma" ja "Standardi 40 °C puuvillaohjelma". Ne ovat energian- ja vedenkulutuksen kannalta tehokkaimpia ohjelmia normaalikokoisista puuvilla-pyykkiä pestäessä.</p> <p> Pesuvaiheen veden lämpötila voi poiketa valitun ohjelman määritetystä lämpötilasta.</p>
Synteettiset	40 °C 60 °C - kyl- mä	1200 kier- rosta mi- nuutissa 1200 - 400 kierrosta minuutissa	3 kg	<p>Siliävät tai sekapyykki. Normaalikokoinen.</p>

Ohjelma	Oletus- lämpötila Lämpötila- väli	Maksimilin- kousno- peus Linkousno- peuden as- teikko	Maksimi- täyttö	Ohjelman kuvaus
Hienopesu	40 °C 40 °C - kyl- mä	1200 kier- rosta mi- nuutissa 1200 - 400 kierrosta minuutissa	2,5 kg	Arkalaatuiset tekstiilit (esim. ak- ryyli, viskoosi ja sekapyykki), jot- ka edellyttävät hellävaraisempaa pesua. Normaalityylinen.
 Villa/Silkki	40 °C 40 °C - kyl- mä	1200 kier- rosta mi- nuutissa 1200 - 400 kierrosta minuutissa	1 kg	Konepestävä villa, käsinpestävä villa ja muut tekstiilit , joissa on merkintä «käsinpesu» ¹⁾ .
Antiallergia	60 °C	1200 kier- rosta mi- nuutissa 1200 - 400 kierrosta minuutissa	7 kg	Valkoinen puuvilla. Tämä ohjelma poistaa mikro-organismit, sillä sen pesuvaiheen aikana lämpötila on useiden minuuttien ajan yli 60 °C. Tämä auttaa poistamaan mikrobit, bakteerit, mikro-organismit ja hiukkaset. Lisähuuhteluvaihe var- mistaa, että pesuainejäämät ja sii- tepölyt/allergeenit poistuvat teh- okkaasti. Pesu on täten tehok- kaampi.
20 min. - 3 kg	30 °C 40 °C - 30 °C	1200 kier- rosta mi- nuutissa 1200 - 400 kierrosta minuutissa	3 kg	Puuvillapyykki ja tekokuitu , vä- hän likaiset tai kerran käytetyt.

Ohjelma	Oletus- lämpötila Lämpötila- väli	Maksimilin- kousno- peus Linkousno- peuden as- teikko	Maksimi- täyttö	Ohjelman kuvaus
 Outdoor	30 °C 40 °C - kyl- mä	1200 kier- rosta mi- nuutissa 1200 - 400 kierrosta minuutissa	2,5 kg ²⁾ 1 kg ³⁾	<p> Älä käytä huuhtelu- ainetta ja varmista, ettei pesuaineloke- rossa ole huuhte- luainejäämiä.</p> <p>Ulkovaatteet, tekniset, urheilu- kankaat, vettä hylkivät ja hengit- tävät takit, irrotettavalla fleece- paidalla tai sisäosalla varustetut ulkoilutakit. Suositeltu täyttömää- rä on 2,5 kg. Tätä ohjelmaa voidaan käyttää myös vettä hylkivän pinnan käsitte- lyohjelmalla, suunniteltu erityisesti hydrofobisen pinnoitteen omaa- vien tekstiilien käsittelyyn. Suorita vettä hylkivän pinnan käsittely seu- raavasti:</p> <ul style="list-style-type: none"> • Lisää pesuaine lokeroon . • Lisää erityistä vettä hylkivän tekstiilin pintakäsittelyainetta huuhteluainelokeroon . • Vähennä pyykkiä niin, että täyt- tömäärä on 1 kg. <p> Voit parantaa vettä hylkivän pinnan kä- sittelyä edelleen kuivaamalla pyykit kuivausrummussa ohjelmalla Outdoor (jos käytettävissä ja jos vaateen hoito- ohjemerkinä sallii rumpukuivauksen).</p>
Peitot	40 °C 60 °C - kyl- mä	800 kierros- ta minuutis- sa 800 - 400 kierrosta minuutissa	2 kg	Yksittäinen tekokuitupeitto, to- patut vaatteet, peitot, untuvata- kit ja vastaavat tekstiilit.

Ohjelma	Oletus- lämpötila Lämpötila- väli	Maksimilin- kousno- peus Linkousno- peuden as- teikko	Maksimi- täyttö	Ohjelman kuvaus
Helposti siliä- vät	40 °C 60 °C - kyl- mä	800 kierros- ta minuutis- sa 800 kierros- ta minuutis- sa - 400 kierrosta minuutissa	1 kg	Tekokuitupyvyt, jotka vaativat hellävaraisen pesun. Normaali- kainen ja likainen pyykki. ⁴⁾
Tyhjennys/ Linkous	-	1200 kier- rosta mi- nuutissa 1200 kier- rosta mi- nuutissa - 400 kierros- ta minuutis- sa	7 kg	Pyökin linkoaminen ja veden tyh- jentäminen rummusta. Kaikki tekstiilit villaa ja arkalaatuisia tekstiilejä lukuun ottamatta.



1) Tämän ohjelman aikana rumpu pyörii hitaasti hellävaraista käsittelyä varten. Voi vaikuttaa, että rumpu ei pyöri tai se pyöri virheellisesti, tämä on kuitenkin normaalia tässä ohjelmassa.





2) Pesuohjelma.

3) Pesuohjelma ja vettä hylkivän pinnan käsittelyvaihe.

4) Ryppyjen vähentämiseksi tämä ohjelma säätää veden lämpötilaa ja suorittaa kevyen pesu- ja linkous-
vaiheen. Laite lisää huuhtelujen määrää.

Ohjelman lisätoimintojen yhteensopivuus

	Puuvilla	Synteettiset	Hienopesu	Villa/Silkki 	Antiallergia	20 min. - 3 kg	Outdoor 	Peitot	Helposti siliävät	Tyhjennys/Linkous
Linkous	■	■	■	■	■	■	■	■	■	■
Rypistymisen esto <input type="checkbox"/>	■	■	■	■	■		■		■	

	Puuvilla	Synteettiset	Hienopesu	Villa/Silkki 	Antiallergia	20 min. - 3 kg	Outdoor 	Peitot	Helposti siliävät	Tyhjennys/Linkous
Extra Silent 	■	■	■							
Tahrat ¹⁾	■	■	■		■				■	
Esipesu	■	■	■		■				■	
Lisähuuhtelu	■	■	■		■		■		■	
Vain huuhtelu	■	■	■	■	■	■	■	■	■	■
Eco ²⁾ 	■	■	■					■		
Ajansäästö ³⁾	■	■	■						■	
Ajastin	■	■	■	■	■	■	■	■	■	■
Nestemäinen pesuaine	■	■	■	■	■	■	■	■	■	■
Soft Plus	■	■	■		■			■	■	

1) Tämä lisätoiminto ei ole käytettävissä alle 40 °C:n ohjelmissa.

2) Tämä lisätoiminto ei ole käytettävissä alle 30 °C:n ohjelmissa.

3) Jos asetat lyhimmän keston, suosittelemme vähentämään pyykkimäärää. Laite voidaan täyttää kokonaan, pesutulos voi kuitenkin heikentyä.

5.1 Woolmark Apparel Care - Sininen



Tämän pesukoneen villapesuohjelma on The Woolmark Company -yhtiön hyväksymä merkillä «käsipesu» varustettujen villatekstiilien pesuun, kun vaatteet pestään tämän pesukoneen valmistajan ohjeiden mukaisesti. Noudata tekstiilin kuivamisen hoito-ohjemerkintöjä sekä muita pyykinpesuohjeita. M1145 Woolmark-symboli on lukuisten eri maiden sertifiointimerkki.

6. KULUTUSARVOT



Annetut arvot on saavutettu laboratorio-olosuhteissa vastaavien standardien mukaisesti. Eri tekijät voivat vaikuttaa kyseisiin tietoihin: pyykin määrä ja tyyppi sekä ympäristölämpötila. Pesuohjelman kestoon vaikuttavat myös vedenpaine, syöttöjännite ja syöttöveden lämpötila.



Tekniisiin tietoihin voidaan tehdä muutoksia ilmoituksetta tuoteparannuksia varten.



Prosense-tekniikka voi säätää pesun kestoa sekä kulutusarvoja pesuohjelman aikana. Katso lisätietoa kohdasta "ProSense-täyttömääräntunnistus" luvusta "Päivittäinen käyttö".

Ohjelmat	Täyttö (kg)	Energiankulutus (kWh)	Vedenkulutus (litroina)	Likimääräinen ohjelman kesto (minuutteina)	Jäännöskosteus (%) ¹⁾
Puuvilla 60 °C	7	1,16	58	197	53
Puuvilla 40 °C	7	0,61	56,2	192	53
Synteettiset 40 °C	3	0,45	46	105	35
Hienopesu 40 °C	2,5	0,55	46	90	35
Villa/Silkki 30 °C	1	0,35	50	65	30
Standardit puuvillaohjelmat					
Standardi 60 °C puuvilla	7	0,95	47	255	53
Standardi 60 °C puuvilla	3,5	0,65	39	188	53
Standardi 40 °C puuvilla	3,5	0,59	39	187	53

¹⁾ Linkousvaiheen päättyessä.

Pois (W)	Päälle jätetty (W)
0,48	0,48

Yllä olevan taulukon tiedot ovat Euroopan unionin komission asetuksen 1015/2010 mukaiset direktiivin 2009/125/EY vaatimuksien mukaisesti.

7. LISÄTOIMINNOT

7.1 Johdanto



Lisätoimintoja/toimintoja ei voi valita kaikissa pesuohjelmissa. Tarkista lisätoimintojen/toimintojen ja pesuohjelmien yhteensopivuus kappaleesta "Ohjelmataulukko". Lisätoiminto/toiminto voi poissulkea toisen toiminnon, laite ei tällöin mahdollista yhteensopimattomien lisätoimintojen/toimintojen asettamista samanaikaisesti. Varmista, että näyttö ja kosketuspainikkeet ovat aina puhtaita ja kuivia.

7.2 Päällä/Pois

Laite voidaan kytkeä toimintaan tai pois toiminnasta painamalla tätä painiketta muutaman sekunnin ajan. Kaksi erilaista äänimerkkiä kuuluu, kun laite kytketään toimintaan tai pois toiminnasta.

Koska Valmiustila-toiminto kytkee laitteen joissakin tapauksissa automaattisesti pois toiminnasta energiankulutuksen vähentämiseksi, laitteen kytkeminen uudelleen toimintaan voi olla tarpeen.

Katso lisätietoa kohdasta "Valmiustila" luvusta "Päivittäinen käyttö".

7.3 Lämpötila

Kun valitset pesuohjelman, laite ehdottaa automaattisesti oletuslämpötilaa.

Voit muuttaa oletuslämpötilaa asettamalla tämän lisätoiminnon.

Merkkivalo *--= asetetun lämpötilan kylmä vesi syttyy (laite ei lämmitä vettä).

7.4 Linkous

Kun ohjelma asetetaan, laite asettaa automaattisesti ohjelman maksimilinkousnopeuden.

Kosketa tätä painiketta toistuvasti, kun haluat:

- **Laskea linkousnopeutta.**



Näytössä näkyy vain asetetun ohjelman tarjoamat linkousnopeudet.

- **Kytke Rypistymisen esto-lisätoiminto toimintaan.**

Viimeistä linkousta ei suoriteta. Viimeistä huuhteluvettä ei tyhjenetä koneesta pyykin rypistymisen estämiseksi. Pesuohjelma päättyy ja vesi jää rumpuun.

Näytössä näkyy merkkivalo . Kansi on lukittuna ja rumpu pyörii säännöllisesti rypistymisen estämiseksi. Kannen lukitus voidaan avata vasta sitten, kun vesi on tyhjennetty.

Jos Käynnistä/Tauko-painiketta kosketetaan, laite suorittaa linkousvaiheen ja tyhjentää koneesta veden.



Laite tyhjentää veden automaattisesti noin 18 tunnin kuluttua.

- **Kytke Extra Silent -lisätoiminto toimintaan.**

Ohjelman väli- ja loppulinkousvaiheet ohitetaan ja ohjelma päättyy jättäen veden koneeseen. Tämä auttaa vähentämään ryppyjä.

Näytössä näkyy merkkivalo ^{dB}. Kansi on edelleen lukittu. Rumpu pyörii säännöllisesti ryppyjen vähentämiseksi.

Kannen lukitus voidaan avata vasta sitten, kun vesi on tyhjennetty.

Koska ohjelman äänitaso on erittäin alhainen, sitä voidaan käyttää öisin hyödyntäen edullisempää yö sähköä. Joissakin ohjelmissa huuhteluissa käytetään enemmän vettä.

Jos Käynnistä/Tauko-painiketta kosketetaan, laite suorittaa vain tyhjennysvaiheen.



Laite tyhjentää veden automaattisesti noin 18 tunnin kuluttua.

7.5 Tahrat/Esipesu

Kytke toinen lisätoiminnoista toimintaan painamalla tätä painiketta toistuvasti.

- **Tahrat**
Valitse tämä lisätoiminto, kun haluat lisätä ohjelmaan tahranpoistovaiheen erittäin likaisten tai tahraantuneiden pyykkien käsittelemiseksi tahranpoistoaineella. Annostelee tahranpoistoaine lokeroon . Kone annostelee tahranpoistoaineen vastaavan pesuohjelman vaiheen aikana.

 Tämä lisätoiminto voi lisätä ohjelman kestoa ja se ei ole käytettävissä alle 40 °C:n ohjelmissa.

- **Esipesu**
Lisää tämän lisätoiminnon avulla ohjelmaan esipesuvaihe 30 °C ennen pesuvaihetta. Tämän lisätoiminnon käyttöä suositellaan, kun pyykkit ovat erittäin likaisia (erityisesti jos niissä on hiekkaa, pölyä, mutaa tai muita kiinteitä hiukkasia).

 Lisätoiminto voi pidentää ohjelman kestoa.

Vastaava merkkivalo syttyy kosketuspainikkeen yläpuolella.

7.6 Huuhtelu

Voit valita jonkin seuraavista lisätoiminnoista tätä painiketta painamalla:

- Lisätoiminto Lisähuuhtelu
Tämä lisätoiminto lisää valittuun pesuohjelmaan muutaman huuhtelun. Käytä tätä lisätoimintoa, jos pesuainejäämille ollaan allergisia tai jos alueen vesi on pehmeää.

 Tämä lisätoiminto pidentää hiukan ohjelman kestoa.

- Pesuvaiheen ohitus - Vain huuhtelu
Laitte suorittaa vain valitun ohjelman huuhtelu-, linkous- ja tyhjennysvaiheet.

Vastaava merkkivalo syttyy.

7.7 Ajansäästö

Tällä lisätoiminnolla voit vähentää ohjelman kestoa.

- Jos pyykkit ovat normaali- tai vähän likaisia, pesuohjelman lyhentäminen voi olla kannattavaa. Kosketa tätä painiketta **kerran** keston lyhentämiseksi.
- Jos pyykkiä on vähemmän, kosketa tätä painiketta **kaksi kertaa** pikaohjelman asettamiseksi.

Näytössä näkyy merkkivalo .

7.8 Eco

Aseta tämä lisätoiminto vähän likaisille tai normaali-likaisille pyykeille, jotka on pestävä 30 °C tai sitä korkeimmissa lämpötiloissa.

Laitte laskee pesulämpötilaa ja pidentää pesuaikaa tehokasta pesua ja energian säästöä varten. Näytössä näkyy merkkivalo **Eco**.

7.9 Nestemäinen pesuaine

Paina tätä painiketta ohjelman mukauttamiseksi, jos käytät nestemäistä pesuainetta.

Vastaava merkkivalo syttyy.

7.10 Ajastin

Tämän lisätoiminnon avulla voit ohjelmoida ohjelman käynnistymään parempana ajankohtana.

Aseta vaadittu viive koskettamalla painiketta toistuvasti. Aika kasvaa 30 minuutin portain 90 minuuttiin saakka ja 2 tunnista 20 tuntiin.

Kun olet koskettanut Käynnistä/Tauko-painiketta, -merkkivalo ja valittu viiveaika syttyvät näyttöön ja laite käynnistää ajanlaskennan.

7.11 Käynnistä/Tauko

Käynnistä, keskeytä laite tai käynnissä oleva ohjelma koskettamalla Käynnistä/Tauko-painiketta.

8. ASETUKSET

8.1 Äänimerkit

Voit kytkeä äänimerkit pois käytöstä koskettamalla painiketta Ajastin ja Tahrat/Esipesu samanaikaisesti noin kuuden sekunnin ajan, kun ohjelma on päättynyt.



Äänimerkit toimivat edelleen laitteen toimintahäiriön yhteydessä.

8.2 Lapsilukko

Tämän lisätoiminnon avulla voit estää lasten leikkimisen käyttöpaneelilla.

- Kytke tämä lisätoiminto **päälle/pois päältä** koskettamalla samanaikaisesti painiketta Linkous ja Tahrat/Esipesu, kunnes  -merkkivalo **syttyy/sammuu** näyttöön.

Tämä lisätoiminto voidaan kytkeä päälle:

- Kun olet koskettanut Käynnistä/Tauko-painiketta: kaikki painikkeet ja ohjelmanvalitsin poistuvat käytöstä (painiketta Päällä/Pois lukuun ottamatta).
- Ennen Käynnistä/Tauko-painikkeen koskettamista: laite ei voi käynnistyä.

Laite säilyttää tämän lisätoiminnon valinnan, kun kytket sen pois toiminnasta.

8.3 Soft Plus

Aseta Soft Plus-lisätoiminto huuhteluaineen jakautumisen optimoimiseksi ja tekstiilien pehmentämiseksi.

Suosittelaaan huuhteluainetta käyttäessä.



Tämä lisätoiminto pidentää hiukan ohjelman kestoa.

Kytke tämä lisätoiminto **päälle/pois päältä** koskettamalla samanaikaisesti painiketta Lämpötila ja Linkous, kunnes **+**-merkkivalo **syttyy/sammuu** merkkivalon  yläpuolella.

8.4 Pysyvä lisähuuhtelu

Tämän lisätoiminnon avulla voit asettaa lisähuuhtelun pysyvästi uuteen ohjelmaan.

- Tämä lisätoiminto voidaan kytkeä **toimintaan / pois toiminnasta** koskettamalla painiketta Tahrat/Esipesu ja Huuhtelu. Vastaava merkkivalo syttyy kosketuspainikkeen viereessä.

9. KÄYTTÖÖNOTTO

1. Kiinnitä pistoke pistorasiaan.
2. Avaa vesihana.
3. Kaada 2 litraa vettä pesuainelokeroon pesuvaihetta varten.

Tämä aktivoi tyhjennysjärjestelmän.

4. Aseta pieni määrä pesuainetta pesuainelokeroon.

5. Aseta puuvillalle tarkoitettu pesuohjelma ja valitse korkein lämpötila, älä kuitenkaan aseta pyykkiä koneeseen.

Tällöin poistetaan mahdolliset liat rummusta ja pesualtaasta.

10. PÄIVITTÄINEN KÄYTTÖ

10.1 Laitteen kytkeminen toimintaan

1. Kiinnitä pistoke pistorasiaan.
2. Avaa vesihana.
3. Kytke laite toimintaan painamalla painiketta Päällä/Pois.

Lyhyt äänimerkki kuuluu.

10.2 Koneen täyttö

1. Avaa laitteen luukku.
2. Paina painiketta **A**. Rumpu avautuu automaattisesti.

3. Laita pyykki koneeseen yksi vaatekappale kerrallaan.
4. Ravista vaatteita ennen kuin asetat ne laitteeseen.

Varmista, ettei rummussa ole liikaa pyykkiä.

5. Sulje rumpu ja kansi.

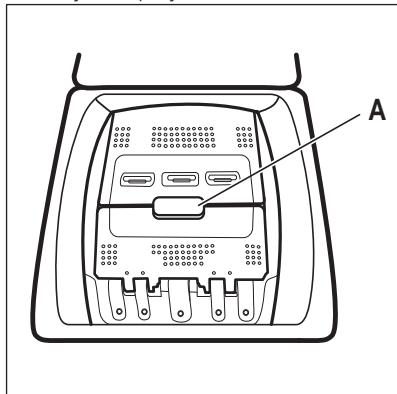

HUOMIO!

Ennen laitteen kannen sulkemista tulee varmistaa, että rumpu on suljettu oikein.

10.3 Pesuainelokerot. Pesuaineen ja lisäaineiden käyttö

1. Mittaa pesukoneeseen tarkoitettu pesu- ja huuhteluaine.
2. Lisää pesuaine ja huuhteluaine vastaaviin lokeroihin.



Noudata aina pesuainepakkaukseen merkittyjä ohjeita.

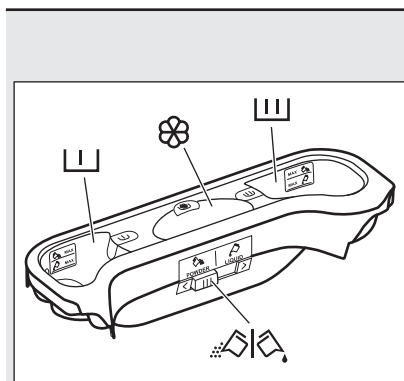

Esipesuvaiheen pesuainelokero. MAX-merkinnät ovat pesuaineen (jauhe tai neste) maksimimäärää. Kun asetat ohjelman tahrannoistola, lisää pesuaine (jauhe tai neste).



Pesuvaiheen pesuainelokero. MAX-merkinnät ovat pesuaineen (jauhe tai neste) maksimimäärää.



Nestemäisten lisäaineiden lokero (huuhteluaine, tärkki). Merkki **M** on nestemäisten lisäaineiden maksimitaso.



Pesujauheen tai nestemäisen pesuaineen läppä.

10.4 Nestemäinen tai jauhemainen pesuaine

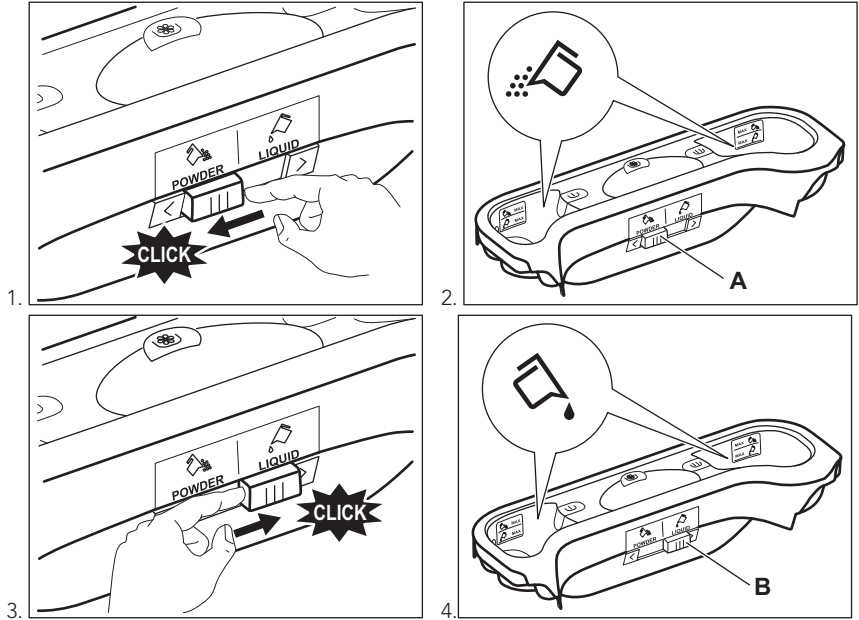

- Asento **A** jauhemaista pesuainetta varten (oletusasetus).
- Asento **B** nestemäistä pesuainetta varten.



Nestemäistä pesuainetta käytettäessä:

- Älä käytä hyytelömäisiä tai paksuja nestemäisiä pesuaineita.
- Älä lisää nestettä maksimitason yli.

10.5 Ohjelman asettaminen

1. Käännä ohjelmanvalitsinta ja aseta ohjelma:
 - Vastaavan pesuohjelman merkkivalo syttyy.
 - Käynnistä/Tauko-painikkeen merkkivalo vilkkuu.
 - Näytössä näkyy: oletuslämpötila, linkousnopeus, ohjelmavaiheiden merkkivalot sekä ohjelman kesto.
2. Muuta tarvittaessa lämpötilaa, linkousnopeutta, ohjelman kestoa tai lisää käytettävissä olevia lisätoimintoja. Kun kytket jonkin lisätoiminnon päälle, asetetun lisätoiminnon merkkivalo syttyy.



Jos valinta **ei ole mahdollinen**, merkkivalo ei syty ja laitteesta kuuluu äänimerkki.

10.6 Ohjelman käynnistäminen ilman ajastusta

Käynnistä ohjelma painamalla painiketta Käynnistä/Tauko. Vastaava merkkivalo lakkaa vilkkumasta ja jää palamaan. Käynnissä olevan vaiheen merkkivalo alkaa vilkkua näytössä. Ohjelma käynnistyy, kansi on lukittu. Näytössä näkyy merkkivalo .

- i** Tyhjennyspumppu voi toimia lyhyen aikaa, kun laitteen vedentäyttö on käynnissä.

10.7 Ohjelman keston uudelleen laskenta

- i** Noin 15 minuutin kuluttua ohjelman käynnistymisestä:
- Laite säätää automaattisesti pesuohjelman ajan rumpuun asetetun pyykin mukaan täydellisten pesutuloksien saavuttamiseksi mahdollisimman lyhyessä ajassa.
 - Uusi aika-arvo näkyy näytössä.

10.8 Ohjelman käynnistäminen ajastuksella

1. Paina Ajastin-painiketta toistuvasti, kunnes näytössä näkyy ajastimen minuutit tai tunnit. Vastaava merkkivalo syttyy.
2. Paina painiketta Käynnistä/Tauko. Laite käynnistää ajastimen ajanlaskennan. Kun asetettu aika on kulunut loppuun, ohjelma käynnistyy automaattisesti.

- i** Ennen kuin käynnistää laitteen painamalla painiketta Käynnistä/Tauko, voit peruuttaa tai muuttaa ajastimen asetusta.

10.9 Ajastuksen peruuttaminen

Ajastuksen peruuttaminen:

1. Paina painiketta Käynnistä/Tauko laitteen asettamiseksi taukotilaan. Vastaava merkkivalo alkaa vilkkua.
2. Paina painiketta Ajastin, kunnes näytössä näkyy .
3. Käynnistä ohjelma välittömästi painamalla painiketta Käynnistä/Tauko uudelleen.

10.10 Ohjelman keskeyttäminen ja lisätoiminnon muuttaminen

Voit muuttaa vain joitakin lisätoimintoja ennen kuin ne käynnistyvät.

1. Paina painiketta Käynnistä/Tauko. Vastaava merkkivalo alkaa vilkkua.
2. Muuta lisätoiminnon asetusta.
3. Paina uudelleen painiketta Käynnistä/Tauko.

Ohjelma jatkuu.

10.11 Käynnissä olevan ohjelman peruuttaminen



1. Peruuta ohjelma ja kytke laite pois toiminnasta painamalla painiketta Päällä/Pois.
2. Kytke laite toimintaan painamalla painiketta Päällä/Pois uudelleen.

Sen jälkeen voit asettaa uuden pesuohjelman.

- i** Laite voi tyhjentää veden ennen uuden ohjelman käynnistämistä. Varmista tällöin, että pesuaine on edelleen pesuainelokerossa. Täytä se muussa tapauksessa.

10.12 ProSense-täyttömääräntunnistus

Kosketa sen jälkeen painiketta Käynnistä/Tauko:

1. Merkkivalo  vilkkuu.
2. ProSense aktivoi pyykkimäärän tunnistuksen todellisen ohjelman keston laskemiseksi. Merkkivalo **kg** ja aikapisteet  vilkkuvat.
3. Näytössä näkyy uusi ohjelman keston noin 15 minuutin kuluttua: merkkivalo **kg** sammuu ja aikapisteet  lakkaavat vilkkumasta. Laite säätää ohjelman keston automaattisesti pyykkimäärän mukaan täydellisten pesutuloksien saavuttamiseksi mahdollisimman lyhyessä ajassa. Ohjelman kesto voi kasvaa tai laskea.



ProSense-tunnistus suoritetaan vain täydellisissä pesuohjelmissa (ei valittuja ohitusvaiheita).

10.13 Luukun avaaminen ohjelman ollessa käynnissä



HUOMIO!

Jos lämpötila ja vedentaso rummussa ovat liian korkeita, luukun lukon merkkivalo  palaa edelleen ja luukku ei voida avata.

Avaa luukku seuraavasti:

1. Kytke laite pois toiminnasta painamalla painiketta Päällä/Pois joidenkin sekuntien ajan.
2. Odota joitakin minutteja ja avaa sen jälkeen laitteen luukku varoen.
3. Sulje laitteen luukku.
4. Kytke laite päälle ja aseta ohjelma uudelleen.

10.14 Luukun avaaminen ajastimen ollessa toiminnassa

Laitteen luukku on lukittu ajastimen ollessa toiminnassa.

Laitteen luukun avaaminen:

1. Paina painiketta Käynnistä/Tauko.

Luukun lukon merkkivalo  sammuu näytössä.

2. Avaa laitteen luukku.
3. Sulje luukku ja paina painiketta Käynnistä/Tauko.

Ajastin jatkaa toimintaa.

10.15 Ohjelman loppu

Kun ohjelma on päättynyt, laite pysähtyy automaattisesti. Äänimerkki kuuluu (jos se on toiminnassa).

Näyttö  syttyy ja kannen lukon merkkivalo  sammuu.

Painikkeen Käynnistä/Tauko merkkivalo sammuu.

1. Kytke laite pois toiminnasta painamalla painiketta Päällä/Pois.

Kun ohjelman päättymisestä on kulunut viisi minuuttia, energian säästötoiminto kytkee laitteen automaattisesti pois toiminnasta.



Kun kytket laitteen uudelleen toimintaan, näytössä näkyy edellisen ohjelman päättymisen. Aseta uusi pesuohjelma kääntämällä ohjelmanvalitsinta.

2. Poista pyykki laitteesta.
3. Varmista, että rumpu on tyhjä.
4. Pidä luukku raollaan homeen ja hajujen muodostumisen estämiseksi.

10.16 Veden tyhjentäminen ohjelman päättymisen jälkeen

Pesuohjelma on suoritettu loppuun, mutta rummussa on edelleen vettä:

Rumpu pyörii säännöllisesti, jotta pyykkiin ei muodostuisi rypyjä.

Kannen lukon merkkivalo  palaa. Kansi on edelleen lukittu.

Kansi voidaan avata vasta sitten, kun vesi on tyhjenetty:

1. Laske tarvittaessa linkousnopeutta.
2. Paina Käynnistä/Tauko-painiketta. Laite tyhjentää veden ja linkoaa.
3. Kun ohjelma on suoritettu loppuun ja luukun lukon merkkivalo  sammuu, luukku voidaan avata.
4. Kytke laite toimintaan painamalla painiketta Päällä/Pois joidenkin sekuntien ajan.



Laite tyhjentää veden ja linkoaa automaattisesti noin 18 tunnin kuluttua.

10.17 AUTO Stand-by -lisätoiminto

AUTO Stand-by-toiminto deaktivoi automaattisesti laitteen energiankulutuksen vähentämiseksi seuraavissa tilanteissa:

- Laitetta ei käytetä 5 minuuttiin ennen painikkeen Käynnistä/Tauko-painamista. Kytke laite uudelleen toimintaan painamalla painiketta Päällä/Pois.

- 5 minuutin kuluttua pesuohjelman päättymisestä
Kytke laite uudelleen toimintaan painamalla painiketta Päällä/Pois. Näytössä näkyy viimeksi asetetun ohjelman päättymisen.
Aseta uusi pesuohjelma kääntämällä ohjelmanvalitsinta.



Jos asetat ohjelman tai lisätoiminnon, jonka päätyttyä vesi jää rumpuun, AUTO Stand-by-toiminto **ei kytke** laitetta toimintaan veden tyhjentämisen muistuttamiseksi.

11. VIHJEITÄ JA NEUVOJA



VAROITUS!

Lue turvallisuutta koskevat luvut.

11.1 Pyykit

- Lajittele valkopyykki, värillinen pyykki, tekokuidut, arkalaatuinen pyykki ja villapyykki.
- Noudata tekstiilien hoito-ohjemerkinissä olevia ohjeita.
- Älä pese valkopyykkiä ja värillistä pyykkiä yhtä aikaa.
- Jotkin värilliset vaatteet voivat laskea väriä ensimmäisessä pesussa. Ne on suositeltavaa pestä erikseen ensimmäisillä kerroilla.
- Sulje tynnyliinon napit, vetoketjut, koukut ja nepparit. Sido vyöt.
- Tyhjennä taskut ja ravista viikatut vaatteet auki.
- Käännä monikerrokset tekstiilit, villavaatteet ja painetut tekstiilit väärin päin.
- Poista vaikeat tahrat erikoispesuaineella.
- Pese ja esikäsittele vaikeat tahrat ennen pyykkien asettamista rumpuun.
- Ole varovainen verhoja käsitellessä. Poista kaikki koukut ja aseta verhot pesupussiin tai tynnyliinaan.
- Älä pese saumaamattomia tai leikattuja pyykejä. Pese pienet ja/tai arkalaatuiset pyykit pesupussissa (esim. kaarelliset rintaliivit, vyöt, sukkahousut, jne.).
- Erittäin pieni täyttömäärä voi aiheuttaa epätasapainon linkousvaiheessa. Jos näin käy, levitä pyykit käsin pesualtaassa ja käynnistä linkous uudelleen.

11.2 Vaikeat tahrat

Vesi ja pesuaine eivät riitä poistamaan vaikeita tahroja.

Suosittelemme, että vaikeat tahrat esikäsitellään ennen tekstiilien asettamista laitteeseen.

Markkinoilla on saatavilla erityisiä tahrannoistoaaineita. Käytä tahranoistoaaineita tekstiilien laatuun sopivaa tahrannoistoaainetta.

11.3 Pesuaineet ja lisäaineet

- Käytä vain pesukoneeseen tarkoitettuja pesuaineita ja lisäaineita:
 - jauhemaisia pesuaineita kaikille kuitutyypeille
 - jauhemaisia pesuaineita aroille kuiduille (enintään 40 °C) ja villalle
 - nestemäisiä pesuaineita, mieluiten alhaisen lämpötilan pesuohjelmissa (enintään 60 °C) kaikille kuitutyypeille, tai villavaatteiden erikoispesuaineita.
- Älä sekoita erityyppisiä pesuaineita keskenään.
- Suojele ympäristöä käyttämällä vain oikeaa pesuainemäärää.
- Noudata pesuainepakkaukseen merkityjä ohjeita.
- Käytä tekstiilin laatuun ja väriin, ohjelman lämpötilaan sekä likaisuustasoon sopivia tuotteita.
- Jos laitteesi pesuainelokerossa ei ole läppää, lisää nestemäiset pesuaineet (pesuainevalmistajan toimittamaa) annostelupalloa käyttämällä.

11.4 Ympäristönsuojeluohjeita

- Pese normaalikokoiset pyykki ohjelmalla, jossa ei ole esipesua.

- Käynnistä pesuohjelma aina sallitulla maksimaalisella täyttömäärällä.
- Käytä tarvittaessa tahranpoistoainetta, kun valitset alhaisen lämpötilan pesuohjelman.
- Tarkista kotisi vedenkovuus käyttäaksesi oikean määrän pesuainetta. Katso kohta "Veden kovuus".

11.5 Veden kovuus

Jos alueesi vedenkovuus on suuri tai keskisuuri, suosittelomme

pesukoneeseen tarkoitettujen vedenpehmentimien käyttämistä. Jos alueesi vesi on pehmeää, vedenpehmentimen käyttö ei ole tarpeen.

Tarkista alueesi vedenkovuus ottamalla yhteyttä paikalliseen vesilaitokseen.

Käytä oikeaa määrää vedenpehennintä. Noudata tuotepakkaukseen merkittyjä ohjeita.

12. HOITO JA PUHDISTUS



VAROITUS!

Lue turvallisuutta koskevat luvut.

12.1 Ulkopintojen puhdistaminen

Puhdista laite ainoastaan saippualla ja lämpimällä vedellä. Kuivaa kaikki pinnat kokonaan.



HUOMIO!

Älä käytä koskaan alkoholia, liuotainaineita tai vastaavia tuotteita.

12.2 Kalkinpoisto

Jos alueesi vedenkovuus on suuri tai keskisuuri, suosittelomme pesukoneeseen tarkoitettujen kalkinpoistotuotteen käyttämistä.

Tarkista rumpu säännöllisesti kalkkikertymien ja ruostehiukkasten estämiseksi.

Poista ruostehiukkaset käyttämällä ainoastaan pesukoneeseen tarkoitettuja erikoistuotteita. Suorita toimenpide erillään pyykinpesusta.



Noudata aina tuotepakkaukseen merkittyjä ohjeita.

12.3 Huoltopesu

Alhaisen lämpötilan ohjelmissa rumpuun voi jäädä hiukan pesuainetta. Suorita huoltopesu säännöllisesti. Toimi seuraavasti:

- Poista kaikki pyykit koneesta.
- Valitse puuvillaohjelma, suurin lämpötila ja lisää pieni määrä pesuainetta.

12.4 Pesuainelokeron puhdistaminen

1.

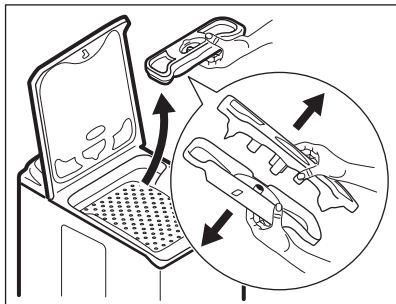

2.

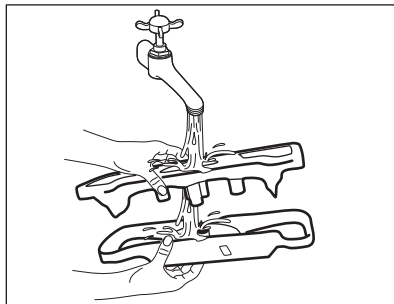

3.

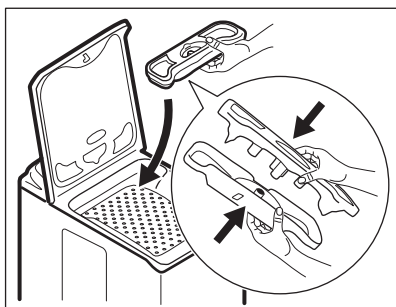

12.5 Vedenpoiston sihdin puhdistaminen



Älä puhdista vedenpoiston sihtiä, jos laitteen vesi on kuumaa.

1

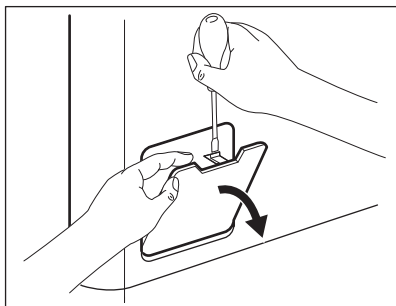

2

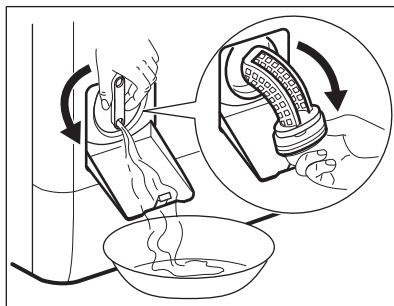

3

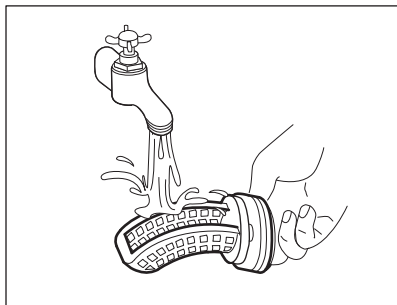

4

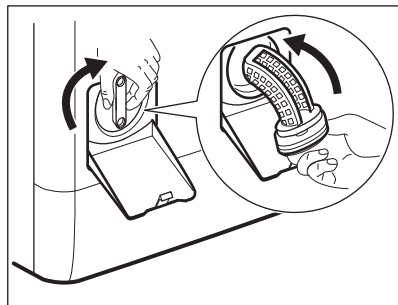

5

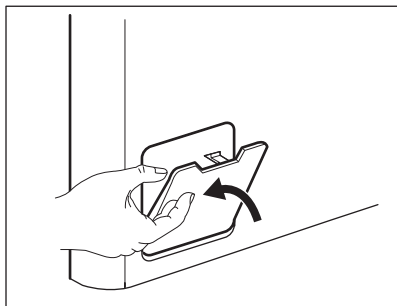

12.6 Vedenottoletkun ja venttiilin sihdin puhdistaminen

1.

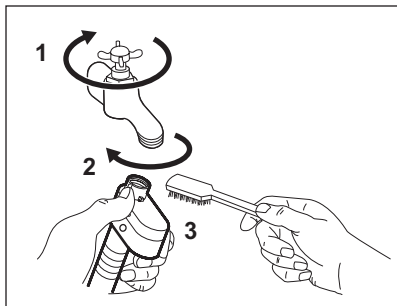

2.

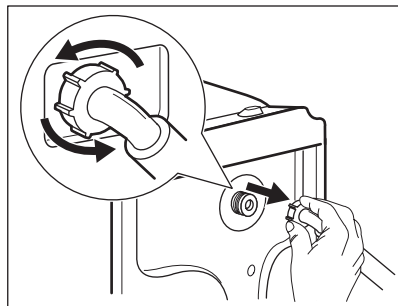

3.

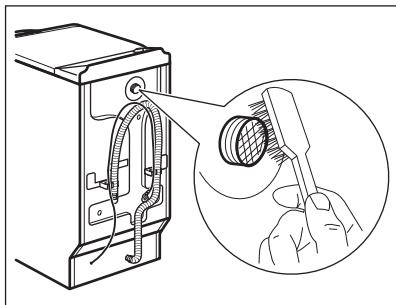

12.7 Häätäyhjennys

Laite ei voi tyhjentää vettä toimintahäiriön vuoksi.

Jos tämä ongelma esiintyy, suorita toimenpiteen 'Nukkasihdin puhdistaminen' vaiheet (1) - (5). Puhdista pumppu tarvittaessa.

12.8 Suojeltava jäätymiseltä

Jos kone asennetaan alueelle, jossa lämpötila voi laskea alle 0 °C, poista jäljelle jäänyt vesi vedenottoletkusta ja tyhjennyspumppusta.

4.

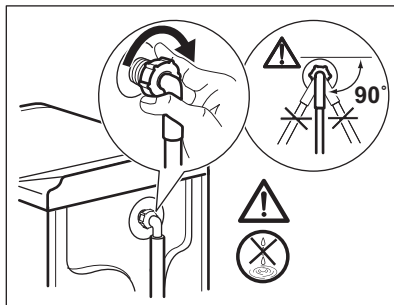

1. Irrota pistoke pistorasiasta.
2. Sulje vesihana.
3. Aseta vedenottoletkun kaksi päätä astiaan ja anna veden valua letkusta ulos.
4. Tyhjennä tyhjennyspumppu. Katso häätätyhjennyksen ohjeet.
5. Kun tyhjennyspumppu on tyhjä, asenna vedenottoletku uudelleen.



VAROITUS!

Varmista, että lämpötila on yli 0 °C ennen kuin käytät laitetta uudelleen. Valmistaja ei ota vastuuta jäätymisvaurioista.

13. VIANMÄÄRITYS



VAROITUS!

Lue turvallisuutta koskevat luvut.

13.1 Johdanto

Laite ei käynnisty tai se pysähtyy kesken pesuohjelman.

Yritä etsiä ratkaisu ongelmaan (katso taulukko). Jos ongelma toistuu, ota yhteyttä valtuutettuun huoltoliikkeeseen.

Joidenkin häiriöiden yhteydessä laitteesta kuuluu äänimerkki ja näytössä näkyy virhekoodi:

- **E10** - Laitteeseen ei tule vettä. Käynnistä laite uudelleen painamalla

Käynnistä/Tauko-painiketta. Luukun lukitus avautuu 10 sekunnin kuluttua.

- **E20** - Koneeseen jää vettä.
- **E40** - Laitteen kansi tai rummun luukut ovat auki tai ne on suljettu virheellisesti. Tarkista molemmat!
- **E40** - Virransyöttö on epävaka. Odota kunnes virransyöttö on vakaa.
- **EFO** - Ylivuotosuoja on käytössä. Irrota laite sähköverkosta ja sulje vesihana. Ota yhteyttä valtuutettuun huoltoliikkeeseen.



VAROITUS!

Kytke laite pois toiminnasta ennen tarkistusten suorittamista.

13.2 Mahdolliset häiriöt

Ongelma	Mahdollinen ratkaisu
Pesuohjelma ei käynnisty.	<ul style="list-style-type: none"> • Varmista, että pistoke on kiinnitetty pistorasiaan. • Varmista, että laitteen kansi ja rummun luukut on suljettu oikein. • Varmista, ettei mikään sulakekotelon sulakkeista ole palanut. • Varmista, että painiketta Käynnistä/Tauko on kosketettu. • Jos ajastin on asetettu, peruuta asetetus tai odota, kunnes ajanlaskenta on kulunut umpeen. • Poista lapsilukko toiminnasta, jos se on päällä.
Laitteeseen ei tule vettä.	<ul style="list-style-type: none"> • Tarkista, että vesihana on auki. • Varmista, ettei vedensyöttöpaine ole liian alhainen. Kysy lisätietoa paikalliselta vesilaitokselta. • Tarkista, ettei vesihana ole tukossa. • Varmista, ettei vedenottoletkussa ole vääntymiä, vaurioita tai taittumuksia. • Tarkista, että vedenottoletku on liitetty oikein. • Varmista, ettei vedenottoletkun ja venttiilin sihdeissä ole tukoksia. Lue ohjeet kohdasta "Hoito ja puhdistus".
Laitteeseen ei täyty vedellä ja tyhjenee välittömästi.	<ul style="list-style-type: none"> • Varmista, että tyhjennysletku on oikeassa asennossa. Letku voi olla liian matalalla. Lue osio "Asennusohjeet".
Koneeseen jää vettä.	<ul style="list-style-type: none"> • Tarkista, ettei altaan poistoviemäri ole tukossa. • Varmista, ettei tyhjennysletkussa ole vääntymiä tai taittumuksia. • Tarkista, ettei vedenpoiston sihti ole tukossa. Puhdista sihti tarvittaessa. Lue ohjeet kohdasta "Hoito ja puhdistus". • Tarkista, että tyhjennysletku on liitetty oikein. • Aseta tyhjennysohjelma, jos asetit ohjelman, jossa ei ole tyhjennysvaihetta. • Aseta tyhjennysohjelma, jos asetit lisätoiminnon, jossa vesi jää koneeseen.
Linkousvaihe ei toimi tai pesuohjelma kestää normaalia pitempään.	<ul style="list-style-type: none"> • Aseta linkousohjelma. • Tarkista, ettei vedenpoiston sihti ole tukossa. Puhdista sihti tarvittaessa. Lue ohjeet kohdasta "Hoito ja puhdistus". • Levitä pyykkiä käsin rummussa ja käynnistä linkous uudelleen. Epätasapaino voi aiheuttaa tämän ongelman.
Lattialla on vettä.	<ul style="list-style-type: none"> • Varmista, että vesiletkujen liitännät ovat kireät ja ettei vesivuotoja ole. • Varmista, ettei vedenotto- ja tyhjennysletkussa ole vaurioita. • Varmista, että käytät oikeaa pesuainetta ja pesuainemäärää.
Laitteen kansi ei avaudu.	<ul style="list-style-type: none"> • Varmista, että pesuohjelma on päättynyt. • Aseta tyhjennys- tai linkoustoiminto, jos altaassa on vettä.

Ongelma	Mahdollinen ratkaisu
Laitteesta kuuluu poikkeavia ääniä ja se tärisee.	<ul style="list-style-type: none"> Varmista, että laite on tasapainotettu oikein. Lue osio "Asennusohjeet". Varmista, että pakkausmateriaalit ja/tai kuljetuspultit on poistettu. Lue osio "Asennusohjeet". Lisää pyykkiä koneeseen. Pyykkiä voi olla liian vähän.
Ohjelman kesto pitenee tai lyhenee ohjelman toiminnan aikana.	<ul style="list-style-type: none"> ProSense-toiminto säätää ohjelman kestoä pyykkien tyyppiä ja määrän mukaan. Katso kohta "ProSense-täyttömääräntunnistus" luvusta "Päivittäinen käyttö".
Pesutulos ei ole tyydyttävä.	<ul style="list-style-type: none"> Lisää pesuaineen määrää tai käytä toista pesuainetta. Poista vaikeat tahrat erikoistuotteilla ennen pyykinpesua. Varmista, että asetat oikean lämpötilan. Vähennä pyykkiä.
Liikaa vaahtoa rummussa pesuohjelman aikana.	<ul style="list-style-type: none"> Vähennä pesuaineen määrää.
Pesuainelokerikossa on pesuainejäämiä pesuohjelman aikana.	<ul style="list-style-type: none"> Varmista, että läppä on oikeassa asennossa (vasemmalla pesujauhetta käyttäessä - oikealla pesunestettä käyttäessä). Varmista, että olet käyttänyt pesuainelokerikkoa tämän ohjekirjan ohjeiden mukaisesti.

Kytke virta laitteeseen tarkastusten jälkeen. Ohjelma jatkuu keskeytykskohdasta.

Jos ongelma toistuu, ota yhteyttä valtuutettuun huoltoliikkeeseen.



Jos näytössä näkyy muita hälytyskoodeja. Kytke laite pois toiminnasta ja toimintaan. Jos ongelma toistuu, ota yhteyttä valtuutettuun huoltoliikkeeseen.

14. TEKNISET TIEDOT

Mitat	Leveys/korkeus/syvyys/ kokonaissyvyys	400 mm/ 890 mm/ 600 mm/ 600 mm
Sähköliitäntä	Jännite Kokonaisteho Sulake Taajuus	230 V 2200 W 10 A 50 Hz
Suojakansi takaa kiinteiden hiukkasten ja kosteuden suojaustason, lukuun ottamatta kuitenkaan matalajännitteisiä laitteita, joissa ei ole kosteussuojaa		IPX4
Vedenpaine	Minimi Maksimi	0,5 bar (0,05 MPa) 8 bar (0,8 MPa)
Vesiliitäntä ¹⁾		Kylmä vesi
Maksimitäyttömäärä	Puuvilla	7 kg
Energialuokka		A+++
Linkousnopeus	Maksimi	1200 kierrosta minuutissa

¹⁾ Liitä vedenottoletku hanaan, jossa on 3/4" kierteisyys.

15. YMPÄRISTÖNSUOJELU

Kierrätä materiaalit, jotka on merkitty merkillä . Kierrätä pakkaus laittamalla se asianmukaiseen kierrätysastiaan. Suojele ympäristöä ja ihmisten terveyttä kierrättämällä sähkö- ja elektroniikkaromut. Älä hävitä merkillä 

merkittyjä kodinkoneita kotitalousjätteen mukana. Palauta tuote paikalliseen kierrätyskeskukseen tai ota yhteyttä paikalliseen viranomaiseen.

INNEHÅLL

1. SÄKERHETSINFORMATION.....	29
2. SÄKERHETSINSTRUKTIONER.....	31
3. PRODUKTBESKRIVNING.....	32
4. KONTROLLPANELEN.....	33
5. PROGRAMÖVERSIKT.....	35
6. FÖRBRUKNINGSVÄRDEN.....	40
7. TILLVALSFUNKTIONER.....	41
8. INSTÄLLNINGAR.....	43
9. FÖRE FÖRSTA ANVÄNDNING.....	43
10. DAGLIG ANVÄNDNING.....	43
11. RÅD OCH TIPS.....	48
12. SKÖTSEL OCH RENGÖRING.....	49
13. FELSÖKNING.....	52
14. TEKNISKA DATA.....	54

FÖR PERFEKT RESULTAT

Tack för att du valt denna produkt från AEG. Vi har skapat den så att du ska kunna få felfritt resultat i många år, med innovativa tekniker som gör livet enklare – funktioner som du inte skulle hitta hos vanliga produkter. Varsågod att ägna några minuter åt att läsa detta för att få ut så mycket som möjligt av produkten. Besök vår webbplats för att:



Få användningsråd, broschyrer, felsökningshjälp och serviceinformation:
www.aeg.com/webselfservice



Registrera din produkt för bättre service:
www.registeraeg.com



Köpa tillbehör, förbrukningsvaror och originalreservdelar till din produkt:
www.aeg.com/shop

KUNDTJÄNST OCH SERVICE

Vi rekommenderar att originalreservdelar används.

Ha följande uppgifter till hands när du kontaktar serviceavdelningen: Modell, PNC, serienummer.

Informationen står på typskylten.

 Varnings-/viktig säkerhetsinformation

 Allmän information och tips

 Miljöinformation

Med reservation för ändringar.

1. SÄKERHETSINFORMATION

Läs noga de bifogade instruktionerna före installation och användning av produkten. Tillverkaren är inte

ansvarig för eventuella personskador eller andra skador som uppkommit som ett resultat av felaktig installation eller användning. Förvara alltid bruksanvisningen på en säker och tillgänglig plats för framtida bruk.

1.1 Säkerhet för barn och handikappade

- Denna produkt kan användas av barn från 8 års ålder och uppåt, och av personer med nedsatt fysisk, sensorisk eller mental förmåga, samt personer med bristande erfarenhet och kunskap, om de övervakas eller instrueras beträffande hur produkten används på ett säkert sätt och förstår de risker som är förknippade med användningen.
- Låt inte barn leka med produkten.
- Barn under 3 år får ej vistas i närheten av den här apparaten när den är igång.
- Håll allt förpackningsmaterial utom räckhåll för barn och kassera det på lämpligt sätt.
- Tvättmedel ska förvaras utom räckhåll för barn.
- Håll barn och husdjur borta från produkten när luckan är öppen.
- Barn får inte utföra städning och underhåll av apparaten utan uppsikt.

1.2 Allmän säkerhet

- Ändra inte produktens specifikationer.
- Överskrid inte den angivna maximala tvättmängden 7 kg (se avsnittet "Programöversikt").
- Vattentrycket under drift vid vatteningångspunkten från utloppsanslutningen måste vara mellan 0,5 bar (0,05 MPa) och 8 bar (0,8 MPa).
- Ventilationsöppningarna i botten får ej täppas igen av en matta eller annat som ligger på golvet.
- Produkten måste anslutas till vattenledningsnätet med de nya medföljande slanguppsättningarna, eller med andra nya slanguppsättningar som tillhandahålls av auktoriserat servicecenter.
- Gamla slanguppsättningar får inte återanvändas.

- Om nätsladden är skadad måste den bytas av tillverkaren, tillverkarens auktoriserade servicecenter eller personer med motsvarande utbildning, för att undvika elektrisk fara.
- Stäng av produkten och koppla bort den från eluttaget före underhåll.
- Använd inte högtrycksvattenspray och/eller ånga för att rengöra produkten.
- Rengör produkten med en våt trasa. Använd bara milda rengöringsmedel. Använd inte produkter med slipeffekt, skursvampar, lösningsmedel eller metallföremål.

2. SÄKERHETSINSTRUKTIONER

2.1 Installation



Installationen måste överensstämma med gällande nationella bestämmelser.

- Ta bort förpackningen och transportbultarna.
- Förvara transportbultarna på ett säkert ställe. Om produkten ska flyttas i framtiden måste de sättas dit igen för att låsa trumman för att förhindra skador på produkten.
- Var alltid försiktig när produkten rör sig eftersom den är tung. Använd alltid skyddshandskar och täckta skor.
- Installera eller använd inte en skadad produkt.
- Följ installationsinstruktionerna som följer med produkten.
- Installera och använd inte produkten på en plats där temperaturen understiger 0 °C eller där den utsätts för väder och vind.
- Golvytan, på vilken produkten ska installeras, måste vara plan, stabil, värmebeständig och ren.
- Kontrollera att luft kan cirkulera mellan produkten och golvet.
- Installera inte produkten direkt över en golvbrunn.
- Ställ in fötterna så att det finns tillräckligt utrymme mellan produkten och golvet.

- Installera inte produkten där locket inte kan öppnas helt.
- Placera inte en behållare för uppsamling av vattenläckage under produkten. Kontakta auktoriserat servicecenter för att kontrollera vilka tillbehör som kan användas.

2.2 Elektrisk anslutning

- Produkten måste jordas.
- Använd alltid ett korrekt installerat, stötsäkert och jordat eluttag.
- Se till att de parametrarna på märkskylten överensstämmer med elnätets elektricitet.
- Använd inte grenuttag eller förlängningsladdar.
- Kontrollera så att du inte skadar stickkontakten och nätkabeln. Om produktens nätkabel behöver bytas måste det göras av vårt auktoriserade servicecenter.
- Anslut stickkontakten till eluttaget först vid slutet av installationen. Kontrollera att stickkontakten är åtkomlig efter installationen.
- Ta inte i anslutningssladden eller stickkontakten med våta händer.
- Dra inte i anslutningssladden för att koppla bort produkten från eluttaget. Ta alltid tag i stickkontakten.
- Denna produkt uppfyller kraven enligt EU:s direktiv.

2.3 Anslutning av vatten

- Orsaka inga skador på vattenslangarna.
- Före anslutning till nya slangar, slangar som inte använts under en längre tid, där reparationsarbete har utförts eller om nya enheter har monterats (vattenmätare, etc.), ska vattnet rinna en stund tills det är rent och klart.
- Kontrollera att det inte finns några synliga vattenläckor under och efter första användningen av maskinen.
- Använd inte en förlängningsslang om tilloppsslangen är för kort. Kontakta kundtjänst för byte av tilloppsslangen.
- Du kan förlänga tömningsslangen till högst 400 cm. Kontakta kundtjänst för den andra tömningsslangen och förlängningen.

2.4 Använd



WARNING!

Det finns risk för personskador, elstöt, brand eller skador på produkten.

- Denna produkt är endast avsedd för hushållsbruk.
- Följ säkerhetsanvisningarna på tvättmedelspaketet.
- Placera inga lättantändliga produkter eller föremål som är fuktiga med

lättantändliga produkter i, nära eller på produkten.

- Se till att alla metallföremål avlägsnas från tvätten.
- Tvätta inga tyger som är starkt nedsmutsade med olja, fett eller andra feta ämnen. Det kan skada gummidelarna i tvättmaskinen. Förtvätta sådana tyger för hand innan du stoppar in dem i tvättmaskinen.

2.5 Underhåll

- Kontakta en auktoriserad serviceverkstad för reparation av produkten.
- Använd endast originaldelar.

2.6 Avfallshantering



WARNING!

Risk för kvävning eller skador.

- Koppla loss produkten från eluttaget och vattentillförseln.
- Klipp av elkabeln nära produkten och kassera den.
- Ta bort luckspärren för att förhindra att barn eller husdjur blir instängda i trumman.
- Kassera produkten i enlighet med lokala föreskrifter för avyttring från WEEE (Waste Electrical and Electronic Equipment).

3. PRODUKTBESKRIVNING

3.1 Specialfunktioner

Din nya tvättmaskin uppfyller alla krav för en effektiv behandling av din tvätt med låg vatten-, energi- och tvättmedelsförbrukning samtidigt som kläderna hanteras varsamt.

- **ProSense-tekniken** justerar automatiskt programmets varaktighet

efter tvättmängden i trumman för att få perfekt tvättresultat på minsta möjliga tid.

- Tack vare **Soft Plus-alternativet** sprids sköljmedlet jämt över tvätten och tränger djupt in i fibrerna, vilket ger en perfekt mjukhet.

3.2 Produktöversikt

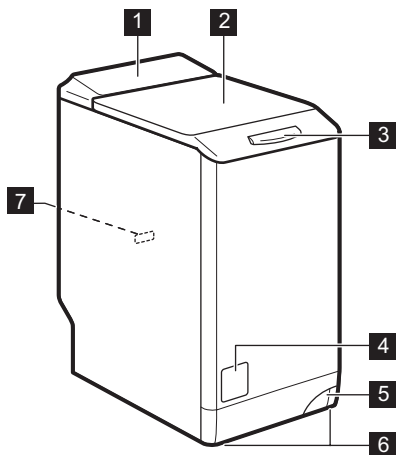

- 1 Kontrollpanel
- 2 Lucka
- 3 Luckhandtag
- 4 Filter till tömningspump
- 5 Spak för att flytta produkten
- 6 Fötter för att få maskinen i nivå
- 7 Typskylt

4. KONTROLLPANELEN

4.1 Beskrivning av kontrollpanelen

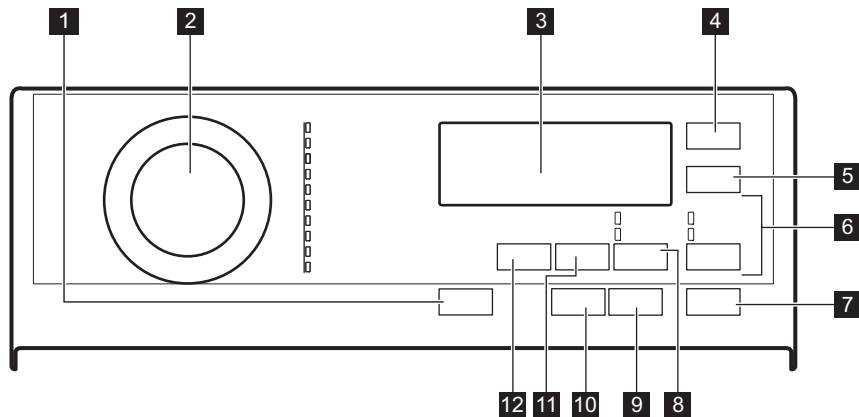

- 1 Päällä/Pois tryckknapp
- 2 Programväljare
- 3 Display
- 4 Eco touch-knapp
- 5 Ajansäästö touch-knapp
- 6 Huuhtelu touch-knapp för hoppa över

- Lisähuuhtelu funktion
- Vain huuhtelu funktion
- 7 Käynnistä/Tauko tryckknapp
- 8 Tahrat/Esipesu touch-knapp för hoppa över
 - Tahrat funktion
 - Esipesu funktion

9 Ajastin touch-knapp

10 Nestemäinen pesuaine touch-knapp



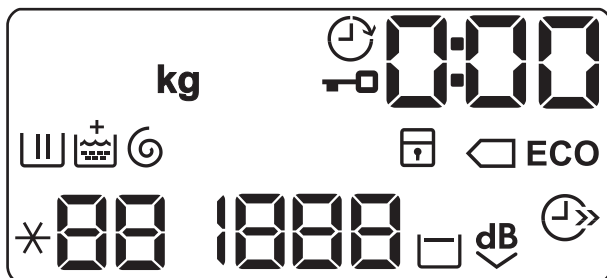

11 Linkous minskning touch-knapp

12 Lämpötila touch-knapp

4.2 Display





kg	Indikatorlampan blinkar under uppskattningen av tvättmängd.
	Indikatorlampa för lucklås.
	Indikatorlampa för Fördröjd Start.
0:00	Den digitala indikatorn kan visa: <ul style="list-style-type: none"> • Programlängd (t.ex. 2:40). • Fördröjd tid (t.ex. 30' eller 2h). • Programslut (). • Varningskod (E20).
	Indikator för tvättfas. Den blinkar under förtvätts- och tvättfasen.
	Indikator för sköljfas. Den blinkar under sköljningsfasen.
	Soft Plus-funktion. Indikatorlampan visas ovanför när alternativet har ställts in.
	Indikator för centrifugering och tömning. Den blinkar under centrifugerings- och tömningsfasen.
	Indikatorlampa för barnlås.
ECO	Indikatorer för energispar. -indikatorn visas genom att välja ett program för bomull vid 40 °C eller 60 °C.
88	Temperaturdisplay. *--indikatorn visas när en kall tvätt har ställts in.
1888	Indikator för centrifugeringshastighet.





	Indikator för igen centrifugeringshastighet. Centrifugeringsfasen är avstängd, maskinen utför bara en tömningsfas.
	Indikator för Sköljstopp.
	Indikator för Extra Tyst.
	Indikatorn för Spara tid.

5. PROGRAMÖVERSIKT

Tvättprogram

Program	Standard-temperatur Temperaturvariation	Max. centrifugeringshastighet Centrifugeringshastighetsintervall	Max. tvättmängd	Programbeskrivning
Puuvilla	40 °C 95 °C - Kall	1200 varv/ minut 1200 - 400 varv/minut	7 kg	<p>Vit och färgad bomull. Normalt och lätt smutsad tvätt.</p> <p>Standardprogram för energimärkningens förbrukningsvärdet. Enligt bestämmelsen 1061/2010 är programmet Puuvilla vid 60 °C och programmet Puuvilla vid 40 °C med alternativet  "Standardprogram 60 °C vit-/kulörtvätt" och "Standardprogram 40 °C vit-/kulörtvätt". De är de mest effektiva programmen vad gäller kombinationen energi- och vattenförbrukning för normalt smutsad tvätt.</p> <p> Vattentemperaturen i tvättfasen kan skilja sig från temperaturen som anges för valt program.</p>
Synteettiset	40 °C 60 °C - Kall	1200 varv/ minut 1200 - 400 varv/minut	3 kg	<p>Syntetplagg eller blandade material. Normalt smutsad tvätt.</p>

Program	Standardtemperatur Temperaturvariation	Max. centrifugeringshastighet Centrifugeringshastighetsintervall	Max. tvättmängd	Programbeskrivning
Hienopesu	40 °C 40 °C - Kall	1200 varv/minut 1200 - 400 varv/minut	2,5 kg	Ömtåliga material som akryl, viskos och blandade material måste fintvättas. Normalt smutsad tvätt.
 Villa/Silkki	40 °C 40 °C - Kall	1200 varv/minut 1200 - 400 varv/minut	1 kg	Ylle som går att tvätta i maskinen, handtvättbar ylle och andra material med symbolen "handtvätt". ¹⁾
Antiallergia	60 °C	1200 varv/minut 1200 - 400 varv/minut	7 kg	Vita bomullsplagg. Detta program tar bort mikroorganismer tack vare en tvättfas med en temperatur över 60 °C under några minuter. Detta hjälper till att ta bort bakterier, mikroorganismer och partiklar. En ytterligare sköljningsfas säkerställer avlägsnande av tvättmedelsrester och pollen/allergiframkallande ämnen. Tvättfasen blir på det sättet mer effektiv.
20 min. - 3 kg	30 °C 40 °C - 30 °C	1200 varv/minut 1200 - 400 varv/minut	3 kg	Bomulls- och syntetplagg som är lätt smutsade och bara använts en gång.

Program	Standardtemperatur Temperaturvariation	Max. centrifugeringshastighet Centrifugeringshastighetsintervall	Max. tvättmängd	Programbeskrivning
 Outdoor	30 °C 40 °C - Kall	1200 varv/minut 1200 - 400 varv/minut	2,5 kg ²⁾ 1 kg ³⁾	<p> Använd inte sköljmedel och se till att det inte finns någon sköljmedelsrest kvar i tvättmedelsfacket.</p> <p>Ytterkläder, tekniska jackor, sportjackor, vattentäta jackor och jackor som andas, skaljackor med löstagbar fleece eller innerfoder. Den rekommenderade tvättmängden är 2,5 kg. Detta program kan också användas som ett återimpregneringsprogram för vattenavvisande tyger, speciellt anpassad för behandling av kläder med en hydrofob beläggning. För detta återimpregneringsprogram för vattenavvisande tyger, gör enligt följande:</p> <ul style="list-style-type: none"> • Häll tvättmedel i facket . • Häll ett speciellt impregneringsåterställare för tyg i facket för sköljmedel . • Minska tvättmängden till 1 kg. <p> För att ytterligare förbättra den vattenavvisande effekten, torka i torktumlaren med program Outdoor (om det finns tillgängligt och om plagget får torktumlas).</p>
Peitot	40 °C 60 °C - Kall	800 varv/minut 800 - 400 varv/minut	2 kg	Syntetfilt, vadderade kläder, täcken, dunjackor och liknande.

Program	Standardtemperatur Temperaturvariation	Max. centrifugeringshastighet Centrifugeringshastighetsintervall	Max. tvättmängd	Programbeskrivning
Helposti siliävät	40 °C 60 °C - Kall	800 varv/minut 800 varv/minut - 400 varv/minut	1 kg	Syntetplagg som ska tvättas skonsamt. Normalt och lätt smutsad tvätt. ⁴⁾
Tyhjennys/ Linkous	-	1200 varv/minut 1200 varv/minut - 400 varv/minut	7 kg	För att centrifugera tvätten och tömma ut vattnet i trumman. Alla material förutom ylle och ömtåliga material.



1) Under det här programmet roterar trumman sakta för en skonsam tvätt. Det kan verka som om trumman roterar felaktigt eller inte roterar alls.



2) Programöversikt.

3) Tvättprogram och program för vattentäta material.

4) För att minska skrynklor på tvätten reglerar detta program vattentemperaturen och utför en skonsam tvätt- och centrifugeringsfas. Maskinen lägger till ytterligare sköljningar.

Programfunktioner kompatibilitet

	Puuvilla	Synteettiset	Hienopesu	Villa/Silkki 	Antiallergia	20 min. - 3 kg	Outdoor 	Peitot	Helposti siliävät	Tyhjennys/Linkous
Linkous	■	■	■	■	■	■	■	■	■	■
Sköljstopp 	■	■	■	■	■		■		■	
Extra Tyst 	■	■	■							
Tahrat ¹⁾	■	■	■		■					■
Esipesu	■	■	■		■					■
Lisähuuhtelu	■	■	■		■		■		■	

	Puuvilla	Synteettiset	Hienopesu	Villa/Silkki 	Antiallergia	20 min. - 3 kg	Outdoor 	Peitot	Helposti siliävät	Tyhjennys/Linkous
Vain huuhtelu	■	■	■	■	■	■	■	■	■	
Eco ²⁾ 	■	■	■					■		
Ajansäästö ³⁾	■	■	■						■	
Ajastin	■	■	■	■	■	■	■	■	■	■
Nestemäinen pesuaine	■	■	■	■	■	■	■	■	■	
Soft Plus	■	■	■		■			■	■	

1) Denna funktion är inte tillgänglig vid temperaturer under 40 °C.

2) Denna funktion är inte tillgänglig vid temperaturer under 30 °C.

3) Om du väljer det kortaste programmet rekommenderar vi att du minskar mängden tvätt. Det går att fylla maskinen helt men tvättresultatet kan bli sämre.

5.1 Woolmark Apparel Care - Blå



Maskinens ylleprogram har godkänts av Woolmark Company för tvätt av maskintvätt av ylleplagg märkta som "handtvätt", under förutsättning att plaggen tvättas enligt anvisningarna från tillverkaren av denna tvättmaskin. Följ anvisningarna på klädvårdsetiketten för torkning och andra tvättanvisningar. M1145





Woolmark-symbolen är en certifieringsmärkning i många länder.

6. FÖRBRUKNINGSVÄRDEN

i Angivna värden har erhållits i laboratorieförhållanden med relevanta standarder. Olika orsaker kan ändra uppgifterna: mängden och typen av tvätt samt omgivningstemperatur. Vattentryck, matarspänningen och temperaturen på inloppsvattnet kan också påverka tvättprogrammets varaktighet.

i Tekniska specifikationer kan ändras utan föregående meddelande för att förbättra kvaliteten på produkten.

i Under själva tvättprogrammen kan Prosense-tekniken variera tvättiden och förbrukningsvärdena. Mer information finns i avsnittet "Prosense-viktberäkning i avsnittet "Daglig användning".

Program	Tvättmängd (kg)	Energiförbrukning (kWh)	Vattenförbrukning (liter)	Ungefärlig programtid (minuter)	Återstående fukt (%) ¹⁾
Puuvilla 60 °C	7	1,16	58	197	53
Puuvilla 40 °C	7	0,61	56,2	192	53
Synteettiset 40 °C	3	0,45	46	105	35
Hienopesu 40 °C	2,5	0,55	46	90	35
Villa/Silkki 30 °C	1	0,35	50	65	30
Standardprogram vit-/kulörtvätt 					
Standard 60 °C Vit-/Kulörtvätt 	7	0,95	47	255	53
Standard 60 °C Vit-/Kulörtvätt 	3,5	0,65	39	188	53
Standard 40 °C Vit-/Kulörtvätt 	3,5	0,59	39	187	53

¹⁾ När centrifugeringen är klar.

Av-läge (W)	Lämnat på-läge (W)
0.48	0.48

Informationen i tabellen ovan är i enlighet med EU-kommissionens förordning 1015/2010 om genomförande av direktiv 2009/125/EC.

7. TILLVALSFUNKTIONER

7.1 Inledning

- i** Funktionerna går inte att välja med alla tvättprogram. Kontrollera kompatibiliteten mellan funktionerna och tvättprogrammen i "Programöversikt". En funktion kan utesluta en annan, i det här fallet låter inte maskinen dig ställa in inkompatibla funktioner tillsammans. Se till att skärmen och touchknapparna alltid är rena och torra.

7.2 Päällä/Pois

Om du trycker på den här knappen i några sekunder slås maskinen på eller stängs av. Två olika ljud hörs när man slår på eller stänger av maskinen.

Eftersom Standby-funktionen i vissa fall automatiskt stänger av maskinen för att minska energiförbrukningen kan du behöva slå på den igen.

För mer information, se Standby-avsnittet i kapitlet Daglig användning.

7.3 Lämpötä

När du väljer ett tvättprogram föreslår maskinen automatiskt den förinställda temperaturen för programmet.

Ställ in den här funktionen för att ändra den inställda temperaturen.

Indikatorlampan *-=- kallt vatten för den inställda temperaturen tänds (maskinen värmer inte vattnet).

7.4 Linkous

När du ställer in ett program ställer maskinen automatiskt in maximal centrifugeringshastighet.

Tryck upprepade gånger på den här knappen för att:

- **Minska centrifugeringshastigheten.**

- i** Displayen visar endast tillgängliga centrifugeringshastigheter för inställt program.

- **Aktivera funktionen Sköljstopp.** Den sista centrifugeringen utförs ej. Maskinen tömmer inte det sista sköljvattnet för att tvätten inte ska skrynklas. Tvättprogrammet stannar med vatten i trumman.

På displayen visas indikatorn . Locket är låst och trumman snurrar med jämna mellanrum för att tvätten ska bli mindre skrynklig. Du måste tömma ut vattnet för att kunna låsa upp locket. Om du trycker på Käynnistä/Tauko-knappen utför maskinen centrifugeringsfasen och tömmer ut vattnet.

- i** Maskinen tömmer ut vattnet automatiskt efter cirka 18 timmar.

- **Aktivera funktionen Extra Tyst.** De mellanliggande och slutliga centrifugeringsfaserna utesluts och programmet avslutas med vatten i trumman. Detta gör att tvätten blir mindre skrynklig.

På displayen visas indikatorn . Locket förblir låst. Trumman snurrar runt då och då för att minska uppkomsten av skrynklor. Du måste tömma ut vattnet för att kunna låsa upp locket. Eftersom programmet är väldigt tyst kan man tvätta under natten när elpriserna är lite billigare. I vissa program utförs sköljningarna med mer vatten. Om du trycker på Käynnistä/Tauko-knappen utförs endast tömningsfasen.

- i** Maskinen tömmer ut vattnet automatiskt efter cirka 18 timmar.

7.5 Tahrat/Esipesu

Tryck på den här knappen upprepade gånger för att aktivera ett av de två alternativen.

- **Tahrat**
Välj denna funktion för att lägga till en anti-fläckfas till ett program för att behandla hårt smutsad eller smutsad tvätt med fläckborttagningsmedel. Håll fläckborttagningsmedlet i fack . Fläckborttagningsmedlet kommer att läggas till under lämplig fas i tvättprogrammet.

 Den här funktionen kan öka programlängden och är inte tillgänglig med temperaturer lägre än 40 °C.

- **Esipesu**
Använd den här funktionen för att lägga till en förtvättfas i 30 °C före tvättfasen. Det här alternativet rekommenderas för hårt smutsad tvätt, särskilt om den innehåller sand, damm, lera och andra fasta partiklar.

 Funktionen kan lägga till tid till programlängden.

Motsvarande indikatorlampa ovanför knapparna tänds.

7.6 Huuhtelu

Med den här knappen kan du välja någon av följande funktioner:

- Funktion Lisähuuhtelu
Denna funktion lägger till några sköljningar enligt valt tvättprogram. Använd den här funktionen för personer som är allergiska mot tvättmedelsrester och i områden där vattnet är mjukt.

 Funktionen lägger till lite tid till programlängden.

- Hoppa över tvättfas - Vain huuhtelu
Produkten utför endast sköljfasen, centrifugeringsfasen och tömningsfasen för det valda programmet.

Indikatorn tänds.

7.7 Ajansäästö

Med den här funktionen kan du minska programlängden.

- Om tvätten är normalt eller lite smutsad kan man med fördel förkorta tvättprogrammet. Tryck på den här knappen **en gång** för att minska tvätttiden.
- Vid mindre tvättmängder trycker du på den här knappen **två gånger** för att ställa in ett extra kort program.

På displayen visas indikatorn .

7.8 Eco

Välj detta alternativ för lätt och normalt smutsad tvätt som ska tvättas i 30 °C eller högre temperaturer.

Produkten minskar tvättemperaturen och förlänger tvätttiden för att erhålla en effektiv tvättning samt minska energiförbrukningen. På displayen visas indikatorn **ECO**.

7.9 Nestemäinen pesuaine

Tryck på knappen för att anpassa programmet om du använder flytande tvättmedel.

Indikatorn tänds.

7.10 Ajastin

Med det här alternativet kan du fördröja programstarten till en bättre lämpad tidpunkt.

Tryck upprepade gånger på knappen för att ställa in önskad fördröjning. Tiden ökar i steg om 30 minuter upp till 90 minuter och med 2 timmar upp till 20 timmar.

När du har tryckt på Käynnistä/Tauko-knappen visar displayen kontrollampan  och vald fördröjningstid samtidigt som produkten börjar nedräkningen.

7.11 Käynnistä/Tauko

Tryck på Käynnistä/Tauko-knappen för att starta, pausa eller avbryta ett program.

8. INSTÄLLNINGAR

8.1 Ljdsignaler

För att avaktivera ljudsignalerna när programmet är klart, tryck på Ajastin och Tahrat/Esipesu-knapparna samtidigt i sex sekunder.



Ljdsignalerna fortsätter när produkten har en felfunktion.

8.2 Barnlås

Med den här funktionen kan du förhindra att barnen leker med kontrollpanelen.

- **Aktivera/avaktivera** funktionen genom att trycka på Linkous- och Tahrat/Esipesu-knapparna samtidigt tills  indikatorlampan för -knappen **tänds/släcks**.

Du kan aktivera funktionen:

- Innan du rör vid knappen Käynnistä/Tauko: alla knapparna och programvredet är avaktiverade (förutom Päällä/Pois-knappen).
- Innan du rör vid knappen Käynnistä/Tauko: produkten startar inte.

Produkten bibehåller detta val även när du stängt av.

8.3 Soft Plus

Ställ in Soft Plus-alternativen för att optimera sköljmedelsdistributionen och därmed få mjukare tvätt.

Detta är bra när man använder sköljmedel.



Funktionen lägger till lite tid till programlängden.

Aktivera/avaktivera funktionen genom att trycka på Lämpöttila- och Linkous-knappen samtidigt tills  indikatorlampan för -knappen **tänds/släcks**.

8.4 Permanent inställning av extra sköljning

Med det här alternativet kan du ha funktionen för extra sköljning på permanent när du ställer in ett nytt program.

- För att **aktivera/avaktivera** det här alternativet, tryck på Tahrat/Esipesu-knappen och Huuhtelu. Motsvarande indikatorlampa bredvid touch-knapparna tänds.

9. FÖRE FÖRSTA ANVÄNDNING

1. Sätt i stickkontakten i eluttaget.
2. Öppna vattenkranen.
3. Häll 2 liter vatten i tvättmedelsfacket för tvättfasen.
Då aktiveras tömningssystemet.
4. Häll en liten mängd tvättmedel i facket för tvättfasen.

5. Ställ in och starta ett program för bomull vid högsta temperaturen utan tvätt.

Detta tar bort all möjlig smuts från trumman och baljan.

10. DAGLIG ANVÄNDNING

10.1 Aktivera produkten

1. Sätt i stickkontakten i eluttaget.
2. Öppna vattenkranen.

3. Tryck på knappen Päällä/Pois för att sätta på produkten.
En kort signal hörs.

10.2 Lägga i tvätt

1. Öppna luckan till produkten.
 2. Tryck på knappen **A**.
Trumman öppnas automatiskt.
 3. Lägg in tvätten i trumman, ett plagg i taget.
 4. Skaka plaggen innan du lägger i dem i maskinen.
- Lägg inte i för mycket tvätt i trumman.
5. Stäng trumman och luckan.

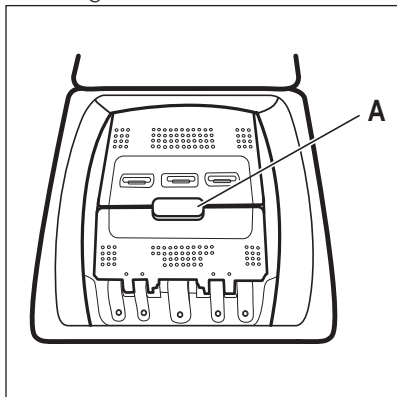

FÖRSIKTIGHET!

Kontrollera att du stängt trumman rätt innan du stänger luckan till produkten.

10.3 Tvättmedelsfack. Använda tvättmedel och andra medel

1. Mät upp specifika tvättmedel för tvättmaskinen och rengöringsmedlet.
2. Lägg tvättmedlet och sköljmedlet i rätt fack.



Följ alltid anvisningarna på tvättmedelsprodukternas förpackning.

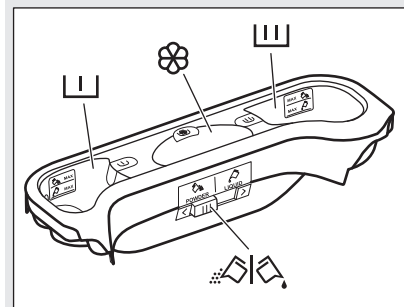

Tvättmedelsfack för förvtvättfasen. Markeringarna MAX är maxnivåerna för mängden tvättmedel (pulver eller flytande). När du ställer in ett fläckprogram ska du hälla i tvättmedel (pulver eller flytande).



Tvättmedelsfack för tvättfasen. Markeringarna MAX är maxnivåerna för mängden tvättmedel (pulver eller flytande).



Fack för flytande tillsatser (sköljmedel, stärkelse).

Markeringen **M** är den högsta nivån för mängden flytande tillsatsmedel.



Flik för pulvertvättmedel eller flytande tvättmedel.

10.4 Flytande eller pulvertvättmedel

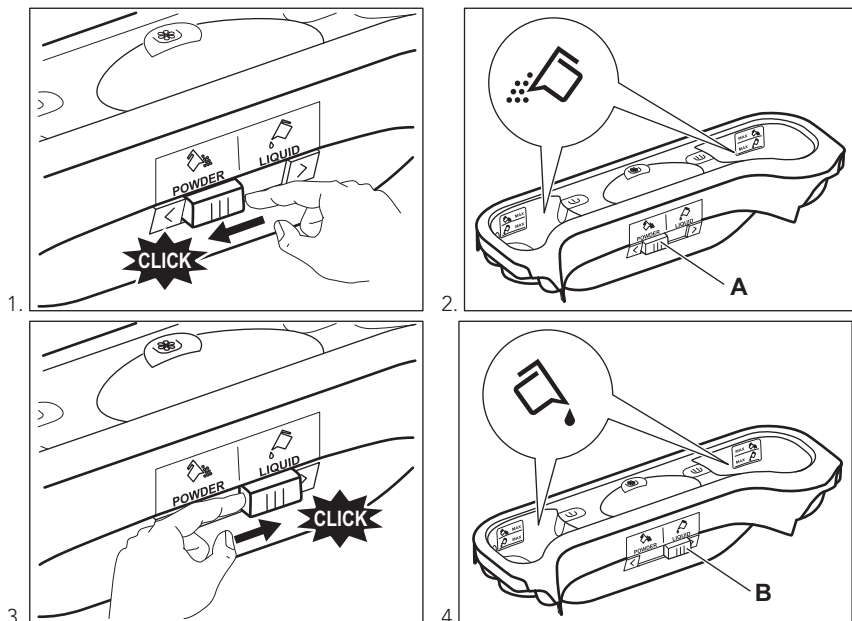

- Position **A** för pulvertvättmedel (fabriksinställning).
- Position **B** för flytande tvättmedel.



När du använder flytande tvättmedel:

- Använd inte geléaktigt eller flytande tvättmedel.
- Lägg inte i mer flytande tvättmedel än till maxnivån.

10.5 Inställning av program

1. Vrid programväljaren till önskat diskprogram:
 - Motsvarande programlampa tänds.
 - Indikatorn för Käynnistä/Tauko blinkar.
 - På displayen visas: standardtemperatur, centrifugeringshastighet, kontrollampor för programfaser och programlängd.
2. Ändra vid behov temperaturen, centrifugeringshastigheten, programlängden eller lägg till tillgängliga funktioner. När du aktiverar en funktion visas indikatorn för inställd funktion.



Om ett val inte är möjligt, tänds ingen lampa och inget ljud hörs.

10.6 Starta ett program utan fördröjd start

Tryck på knappen Käynnistä/Tauko för att starta programmet. Tillhörande kontrollampa slutar blinka och fortsätter lysa med fast sken. Kontrollampen för fasen som är igång börjar blinka på displayen. Programmet startar och luckan låses. På displayen visas kontrollampen .



Tömningspumpen kan vara igång en kort tid när produkten fyller på vatten.

10.7 Omberäkning av programtid

- i** Efter ca 15 minuter från programmets start:
- Produkten justerar automatiskt programtiden efter tvätten du har lagt in i trumman så att du får perfekt tvättresultat på minsta möjliga tid.
 - På displayen visas det nya värdet.

10.8 Starta ett program med fördröjd start

1. Tryck på Ajastin-knappen flera gånger tills antalet minuter eller timmar för fördröjningen visas på displayen.

Kontrolllampan tänds.

2. Tryck på Käynnistä/Tauko. Produkten startar nedräkningen för fördröjd start.

När nedräkningen är klar startar programmet automatiskt.

- i** Innan du trycker på Käynnistä/Tauko-knappen för att starta produkten kan du avbryta eller ändra inställningen av den fördröjda starten.

10.9 Avbryta fördröjd start

Avbryta den fördröjda starten:

1. Ställ produkten i pausläge genom att trycka på knappen Käynnistä/Tauko. Motsvarande kontrollampa blinkar.
2. Tryck på knappen Ajastin flera gånger tills  visas på displayen.
3. Tryck på knappen Käynnistä/Tauko en gång till för att starta programmet direkt.

10.10 Avbryta ett program och ändra ett alternativ

Du kan bara ändra vissa funktioner innan de satts igång.

1. Tryck på Käynnistä/Tauko.

Motsvarande indikator blinkar.

2. Ändra det inställda alternativet.
3. Tryck på Käynnistä/Tauko-knappen igen.

Programmet fortsätter.

10.11 Avbryta ett pågående program



1. Tryck på Päällä/Pois-knappen för att avbryta programmet och stänga av produkten.
2. Tryck på Päällä/Pois-knappen igen för att slå på produkten.

Du kan nu ställa in ett nytt tvättprogram.

- i** Innan ett nytt program startas kan vattnet tömmas ut ur produkten. I det här fallet måste du kontrollera att det fortfarande finns tvättmedel i tvättmedelsfacket. Om det inte gör det, fyll på tvättmedel igen.

10.12 ProSense detektion av tvättmängd

När du har trycks på Käynnistä/Tauko-knappen:

1. Indikatorn  blinkar.
2. ProSense startar avkänningen av tvättmängden för att räkna ut programtiden. Indikatorn **kg** och prickarna för tiden  blinkar.
3. Efter ca 15 minuter visar displayen den nya programtiden: Indikatorn **kg** släcks och prickarna för tiden  slutar blinkar. Produkten justerar automatiskt programtiden för tvättmängden för att få perfekt tvättresultat på minsta möjliga tid. Programtiden kan minska eller öka.

- i** ProSense-detektionen genomförs endast med kompletta tvättprogram (ingen fas har valts bort).

10.13 Öppna luckan när programmet är aktiverat



FÖRSIKTIGHET!

Om temperaturen och nivån på vattnet i trumman är för hög förblir symbolen för låst lucka  tänd och du kan inte öppna luckan.

Gör enligt följande för att öppna luckan:

1. Tryck på Pällä/Pois-knappen i några sekunder för att inaktivera produkten.
2. Vänta några minuter innan du försiktigt öppnar produktens lucka.
3. Stäng produktens lucka.
4. Aktivera produkten och ställ in programmet igen.

10.14 Öppna luckan när fördröjd start är aktiverat

Produktens lucka är låst medan fördröjd start pågår.

Så här öppnar du luckan:

1. Tryck på Käynnistä/Tauko.



Kontrolllampan för låst lucka  släcks på displayen.

2. Öppna luckan till produkten.
3. Stäng luckan och tryck på Käynnistä/Tauko-knappen.

Startfördröjningen fortsätter.

10.15 Program klart

När programmet är klart stannar produkten automatiskt. En ljudsignal hörs (om den är aktiverad).

 tänds på displayen och kontrolllampan för låst lucka  släcks.

Indikatorn för knapp Käynnistä/Tauko slocknar.

1. Tryck på knappen Pällä/Pois för att stänga av produkten.

Fem minuter efter att programmet avslutats stänger energisparfunktionen automatiskt av produkten.



När du slår på produkten igen visas slutet på det senast inställda programmet på displayen. Vrid programväljaren för att ställa in ett nytt program.

2. Ta ut tvätten ur produkten.
3. Kontrollera att trumman är tom.
4. Låt luckan stå på glänt för att undvika mögelbildning och dålig lukt

10.16 Tömma ut vatten efter ett program är klart

Tvättprogrammet är klart men det finns vatten i trumman:

Trumman roterar regelbundet för att undvika att tvätten skrynklas.

Kontrolllampan för lucklåset  är tänd. Luckan förblir låst.

Du måste tömma ut vattnet för att kunna öppna luckan:

1. Sänk vid behov centrifugeringshastigheten.
2. Tryck på knappen Käynnistä/Tauko. Produkten tömmer ut vattnet och centrifugerar.
3. När programmet är klart och kontrolllampan för lucklåset  släcks kan du öppna luckan.
4. Tryck på Pällä/Pois i några sekunder för att avaktivera produkten.



Produkten töms och centrifugerar automatiskt efter cirka 18 timmar.

10.17 AUTO-standby-funktionen

Funktionen AUTO-standby stänger automatiskt av produkten för att minska energiförbrukningen när:

- Du inte använder produkten under 5 minuter innan du trycker på knappen Käynnistä/Tauko. Tryck på knappen Pällä/Pois för att slå på produkten igen.
- Efter 5 minuter från tvättprogrammets slut Tryck på knappen Pällä/Pois för att slå på produkten igen.

Displayen visar slutet för det senast inställda programmet.
Vrid programväljaren för att ställa in ett nytt program.



Om du ställer in ett program eller ett tillval som avslutas med vatten i trumman, AUTO-standby-funktionen **stänger inte** av maskinen för att du ska komma ihåg att tömma ut vattnet.

11. RÅD OCH TIPS



VARNING!

Se säkerhetsavsnitten.

11.1 Fylla på tvätt

- Dela in tvätten i: vittvätt, kulörtvätt, syntetmaterial, ömtåliga material och ylle.
- Följ tvättanvisningarna som finns på tvättmärkningen.
- Tvätta inte vita och färgade plagg tillsammans.
- Vissa färgade plagg kan missfärgas i första tvätten. Vi rekommenderar att du tvättar dem separat de första gångerna.
- Knäpp knapparna på örngott och tryckknappar och stäng dragkedjor och hakar. Knyt skärp.
- Töm alla fickor och veckla ut plaggen.
- Vänd ut och in på flerfärgade plagg, ylle och plagg med tryck.
- Ta bort svåra fläckar med ett specialmedel.
- Tvätta och förbehandla svåra fläckar innan plagget läggs in i trumman
- Var försiktig med gardiner. Ta bort hakarna och lägg gardinerna i en tvättpåse eller ett örngott.
- Tvätta inte plagg utan fäll eller med håll i. Tvätta små plagg (t.ex. bygelbehåar, bälten, strumpbyxor osv.) i en tvättpåse.
- En mycket liten tvättmängd kan orsaka balansproblem vid centrifugeringsfasen. Om detta händer, justera plaggen manuellt i baljan och starta centrifugeringsfasen igen.

11.2 Svåra fläckar

Det räcker inte med vatten och tvättmedel för vissa fläckar.

Vi rekommenderar att du förbehandlar dessa fläckar innan du lägger in plaggen i maskinen.

Det finns särskilda fläckborttagningsmedel. Använd ett fläckborttagningsmedel som lämpar sig för typen av fläck och material.

11.3 Tvättmedel och tillsatser

- Använd endast tvättmedel och tillsatser som är särskilt avsedda för tvättmaskiner:
 - pulver för alla typer av material,
 - pulver för ömtåliga material (40 °C max) och ylle,
 - flytande tvättmedel, helst för tvättprogram med låga temperaturer (max. 60 °C) för alla typer av material, eller specialtvättmedel för endast ylle.
- Blanda inte olika sorters tvättmedel.
- För miljöns skull ska du inte använda mer diskmedel än nödvändigt.
- Följ alltid anvisningarna på förpackningen till dessa produkter.
- Använd rätt produkter för materialets typ och färg, programtemperatur och smutsgrad.
- Om produkten inte har ett tvättmedelsfack med flik tillsätter du det flytande tvättmedlet med en doseringsboll (fås från tvättmedelstillverkaren).

11.4 Miljötips

- Ställ in ett program utan förtvätt om du har tvätt som är normalt smutsig.
- Starta alltid ett tvättprogram med full maskin.
- Använd vid behov fläckborttagningsmedel när du ställer in ett program med låg temperatur.

- Kontrollera vattenhårddheten i hemmet så att du använder rätt mängd tvättmedel. Se avsnittet "Vattenhårddhet".

11.5 Vattenhårddhet

Om vattenhårddheten där du bor är hög eller medelhög rekommenderar vi att du använder en vattenavhårdare för

tvättmaskiner. I områden där vattenhårddheten är mjuk behövs ingen vattenavhårdare.

Kontakta din lokala vattenmyndighet för att ta reda på vattenhårddheten där du bor.

Använd rätt mängd sköljmedel. Följ alltid anvisningarna på förpackningen till produkten.

12. SKÖTSEL OCH RENGÖRING



VARNING!

Se säkerhetsavsnitten.

12.1 Utvändig rengöring

Rengör produkten bara med tvål och varmt vatten. Torka alla ytor nogga.



FÖRSIKTIGHET!

Använd inte denaturerad sprit, lösningsmedel eller kemiska produkter.

12.2 Avkalkning

Om vattenhårddheten där du bor är hög eller medelhög rekommenderar vi att du använder ett avkalkningsmedel för tvättmaskiner.

Undersök trumman regelbundet för att förhindra kalkbildning och rostpartiklar.

12.4 Rengöring av tvättmedelsfacket

1.

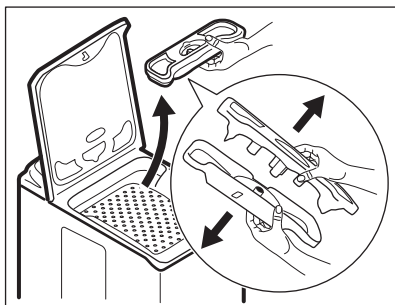

2.

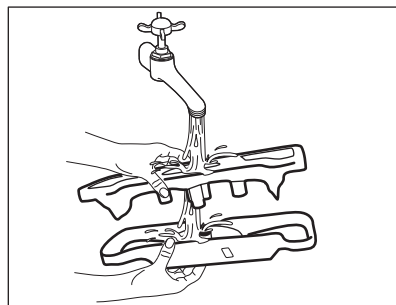

Ta bort rostpartiklar endast med specialprodukter för tvättmaskin. Gör detta separat från tvätten.



Följ alltid anvisningarna på förpackningen till produkten.

12.3 Underhållstvätt

Vid programmen med låg temperatur kan det hända att det blir kvar lite tvättmedel i trumman. Gör en underhållstvättning regelbundet. För att göra detta:

- Ta ut tvätten ur trumman.
- Välj bomullsprogrammet med högsta temperaturen med en liten mängd tvättmedel.

3.

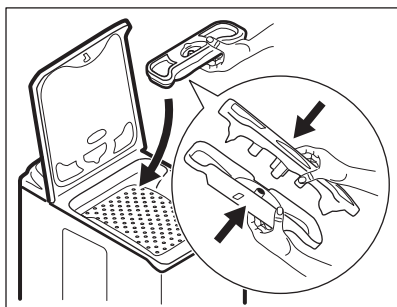

12.5 Rengöring av tömningsfiltret



Rengör inte nålfällan om vattnet i produkten är hett.

1.

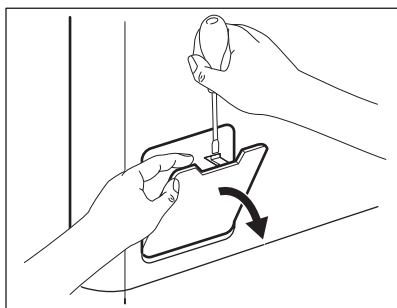

2.

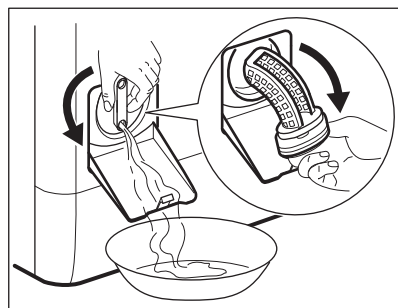

3.

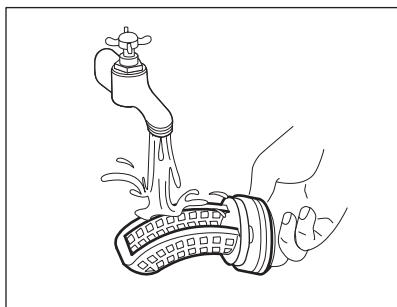

4.

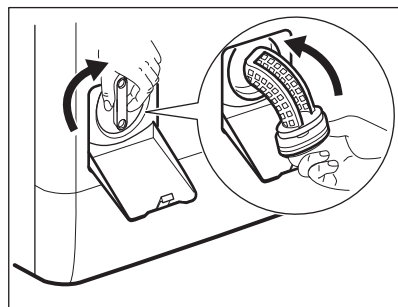

5.

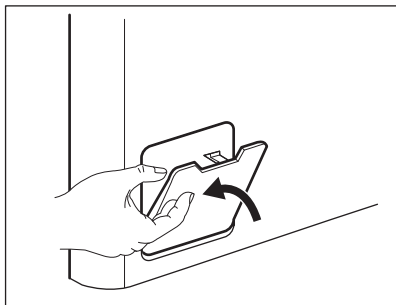

12.6 Rengöring av tilloppslangen och ventilfiltret

1.

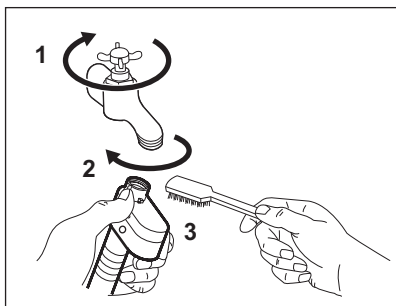

2.

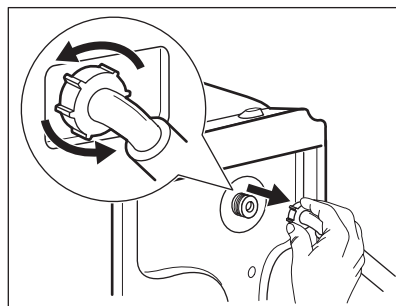

3.

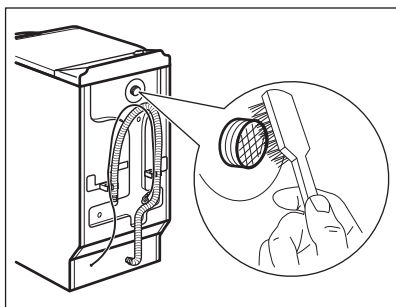

4.

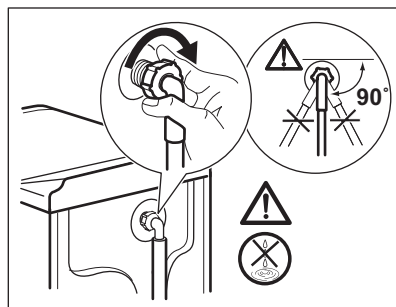

12.7 Nödtömning

Produkten kan inte tömma ut vattnet på grund av ett fel.

Om detta händer, gå igenom stegen (1) till (5) i "Rengöring av tömningsfiltret". Rengör pumpen vid behov.

12.8 Åtgärder vid frysrisk

Om produkten är installerad på en plats där temperaturen kan vara mindre än 0 °C, ta bort det kvarvarande vattnet i tilloppslangen och tömningspumpen.

1. Koppla bort produkten från eluttaget.
2. Stäng vattenkranen.

3. Placera tilloppsslangens båda ändar i en behållare och låt vattnet rinna ur slang.
4. Töm tömningspumpen. Se nödtömningsförfarandet.
5. När tömningspumpen är tom, sätt tillbaka tilloppsslangen igen.

**WARNING!**

Se till att temperaturen är över 0 °C innan du använder produkten igen. Tillverkaren har inget ansvar för de skador som orsakas av låga temperaturer.

13. FELSÖKNING

**WARNING!**

Se säkerhetsavsnitten.

13.1 Inledning

Produkten startar inte eller stannar under drift.

Prova först att hitta en lösning på problemet (se tabellen). Kontakta auktoriserat servicecenter om problemet fortsätter.

Vid vissa problem hörs en ljudsignal och displayen visar en larmkod:

- **E10** - Produkten fylls inte med vatten ordentligt. Slå på produkten igen genom att trycka på Käynnistä/Tauko-

knappen. Efter 10 sekunder låses luckan.

- **E20** - Produkten tömmer inte ut vattnet.
- **E40** - Produktens lucka eller trumma är öppen eller är inte ordentligt stängd. Kontrollera båda!
- **EHO** - Strömförsörjningen är instabil. Vänta tills nätspänningen är stabil.
- **EFO** - Översvämningsskyddet är aktiverat. Koppla från produkten och stäng vattenkranen. Kontakta auktoriserat servicecenter.

**WARNING!**

Avaktivera produkten innan du utför kontrollerna.

13.2 Möjliga fel

Problem	Möjlig lösning
Programmet startar inte.	<ul style="list-style-type: none"> • Se till att stickkontakten sitter ordentligt i eluttaget. • Kontrollera att produktens lucka och trumlucka är stängda ordentligt. • Kontrollera att det inte finns en skadad säkring i säkringsdosan. • Säkerställ att Käynnistä/Tauko inte har vidrörts. • Om fördröjd start är inställd avbryter du inställningen eller väntar tills nedräkningen är slut. • Avaktivera Barnlås-funktionen om den är på.
Produkten fylls inte med vatten.	<ul style="list-style-type: none"> • Kontrollera att vattenkranen är öppen. • Kontrollera att trycket i vattentillförseln inte är för lågt. Kontakta kommunen för denna information. • Kontrollera att vattenkranen inte är igensatt. • Kontrollera att tilloppsslangen inte är böjd, skadad eller snodd. • Kontrollera att tilloppsslangen har anslutits korrekt. • Kontrollera att filtret i tilloppsslangen och filtret i ventilen inte är igensatta. Se "Underhåll och rengöring".

Problem	Möjlig lösning
Produkten fylls med vatten och töms omedelbart	<ul style="list-style-type: none"> • Kontrollera att tömningsslangen är ställd i rätt läge. Slangen kan vara för låg. Se "Installationsanvisningar".
Maskinen inte tömmer ut vattnet.	<ul style="list-style-type: none"> • Kontrollera att vattenlåset inte är igensatt. • Kontrollera att tömningsslangen inte är böjd eller snodd. • Kontrollera att tömningfiltret inte är igensatt. Rengör filtret vid behov. Se "Underhåll och rengöring". • Kontrollera att tömningsslangen har anslutits korrekt. • Ställ in tömningsprogrammet om du ställer in ett program utan tömning. • Ställ in tömningsprogrammet om du väljer en funktion som slutar med vatten i trumman.
Centrifugeringsfasen fungerar inte eller tvättprogrammet varar längre än normalt.	<ul style="list-style-type: none"> • Ställ in centrifugeringsprogrammet. • Kontrollera att tömningfiltret inte är igensatt. Rengör filtret vid behov. Se "Underhåll och rengöring". • Justera plaggen manuellt i trumman och starta centrifugeringsfasen igen. Detta problem kan orsakas av obalans.
Det är vatten på golvet.	<ul style="list-style-type: none"> • Kontrollera att kopplingarna i vattenslangarna är täta och att inget vattenläckage förekommer. • Kontrollera att tilloppsslangen och tömningsslangen inte är skadade. • Kontrollera att du använder rätt tvättmedel och rätt mängd tvättmedel.
Du kan inte öppna produktens lucka	<ul style="list-style-type: none"> • Kontrollera att tvättprogrammet är klart. • Ställ in tömnings- eller centrifugeringsfunktionen om det finns vatten i trumman.
Produkten avger ett konstigt ljud och vibrerar.	<ul style="list-style-type: none"> • Kontrollera att produkten står i våg. Se "Installationsanvisningar". • Kontrollera att förpackningen och/eller transportbultarna är borttagna. Se "Installationsanvisningar". • Fyll på mer tvätt i trumman. För liten tvättmängd.
Programtiden ökar eller minskar under programmets förloppstid.	<ul style="list-style-type: none"> • ProSense-funktionen kan anpassa programtiden efter typ av och mängd tvätt. Se avsnittet "ProSense detektion av tvättmängd" i avsnittet "Daglig användning".
Tvättresultaten är inte tillfredsställande.	<ul style="list-style-type: none"> • Öka mängden tvättmedel eller använd ett annat tvättmedel. • Använd specialprodukter för att ta bort svåra fläckar innan du tvättar tvätten. • Kontrollera att du ställer in rätt temperatur. • Minska tvättmängden.
För mycket skum i tvätttrumman under tvättprogrammet.	<ul style="list-style-type: none"> • Reducera tvättmedelsmängden.

Problem	Möjlig lösning
Det finns tvättmedelsrester i tvättmedelsfacket efter tvätt.	<ul style="list-style-type: none"> • Se till att spaken är i rätt läge (vänster för pulvertvättmedel - höger för flytande tvättmedel). • Se till att du har använt tvättmedelsfacket i enlighet med instruktionerna i den här användarmanualen.

Sätt på maskinen efter kontrollen. Programmet fortsätter från den punkt där det avbröts. Kontakta auktoriserat servicecenter om problemet uppstår igen.

Om andra larmkoder visas på displayen. Stäng av och sätt på produkten. Kontakta auktoriserat servicecenter om problemet fortsätter.

14. TEKNISKA DATA

Dimension	Bredd/Höjd/Djup/Total längd	400 mm/ 890 mm/ 600 mm/ 600 mm
Elektrisk anslutning	Nätspänning	230 V
	Total effekt	2200 W
	Säkring	10 A
	Frekvens	50 Hz
Skyddsnivån mot intrång av fasta partiklar och fukt säkerställs av skyddslocket, förutom där lågspänningsutrustningen inte har något skydd mot fukt		IPX4
Vattentryck	Min	0,5 bar (0,05 MPa)
	Max	8 bar (0,8 MPa)
Vattentillförsel ¹⁾		Kallt vatten
Max. tvättmängd	Vit-/Kulörtvätt	7 kg
Energiklass		A+++
Centrifugeringshastighet	Max	1200 varv/minut

¹⁾ Anslut tilloppsslangen till en vattenkran med 3/4" rörgänga.

15. MILJÖSKYDD

Återvinn material med symbolen . Återvinn förpackningen genom att placera den i lämpligt kärl. Bidra till att skydda vår miljö och vår hälsa genom att återvinna avfall från elektriska och elektroniska produkter. Släng inte

produkter märkta med symbolen  med hushållsavfallet. Lämna in produkten på närmaste återvinningsstation eller kontakta kommunkontoret.

www.aeg.com/shop



192939920-A-422017



AEG