

► L8FBG864E

FI Käyttöohje
Pesukone

USER MANUAL



AEG

SISÄLTÖ

1. TURVALLISUUSTIEDOT.....	3
2. TURVALLISUUSOHJEET.....	4
3. ASENNUS.....	5
4. LAITTEEN KUVAUS.....	9
5. KÄYTTÖPANEELI.....	11
6. SÄÄTIMET JA PAINIKKEET.....	13
7. OHJELMAT.....	16
8. ASETUKSET.....	20
9. KÄYTTÖÖNOTTO.....	21
10. PÄIVITTÄINEN KÄYTTÖ.....	21
11. VIHJEITÄ JA NEUVOJA.....	26
12. HOITO JA PUHDISTUS.....	27
13. VIANMÄÄRITYS.....	32
14. KULUTUSARVOT.....	35
15. TEKNISET TIEDOT.....	36
16. VARUSTEET.....	36

TÄYDELLISTEN TULOSTEN SAAVUTTAMISEKSI

Kiitämme teitä tämän AEG-tuotteen valitsemisesta. Olemme kehittäneet tämän tuotteen tarjotaksemme teille huipputasoinen suorituskyvyn moneksi vuodeksi. Laitteen innovatiiviset teknologiat tekevät elämästänne yksinkertaisempaa – kyseisiä ominaisuuksia ei välttämättä löydy tavallisista laitteista. Käyttäkää muutaman minuutti lukemiseen, jotta voitte hyödyntää laitteen ominaisuudet parhaalla mahdollisella tavalla.

Vieraile verkkosivullamme:



Saadaksesi käyttöön liittyviä neuvoja, esitteitä, vianmääritysohjeita ja huolto-ohjeita:

www.aeg.com/webselfservice



Tuotteen rekisteröimiseksi parempaa huoltoa varten:

www.registeraeg.com



Ostaaksesi laitteesi lisävarusteita, kulutusosia ja alkuperäisiä varaosia:

www.aeg.com/shop

ASIAKASPALVELU JA HUOLTO

Suosittellemme alkuperäisten varaosien käyttöä. Pidä seuraavat tiedot saatavilla ottaessasi yhteyttä valtuutettuun huoltoliikkeeseemme. Malli, tuotenumero, sarjanumero. Kyseiset tiedot löytyvät laitteen arvokilvestä.

⚠️ Varoitukset/huomautukset ja turvallisuusohjeet

ℹ️ Yleisohjeet ja vinkit

🌿 Ympäristönsuojelu

Oikeus muutoksiin pidätetään.

1. ⚠️ TURVALLISUUSTIEDOT

Lue laitteen mukana toimitetut ohjeet ennen laitteen asennusta ja käyttöä. Valmistaja ei ota vastuuta henkilövahingoista tai vahingoista, jotka aiheutuvat virheellisestä asennuksesta tai käytöstä. Säilytä ohjeita aina varmassa ja helppopääsyisessä paikassa tulevia käyttökertoja varten.

1.1 Lasten ja taitamattomien henkilöiden turvallisuus

- Vähintään 8 vuotta täyttäneet lapset ja sellaiset henkilöt, joiden fyysiset, sensoriset tai henkiset kyvyt eivät ole tähän riittäviä tai joilla ei ole laitteen tuntemusta tai kokemusta sen käytöstä, saavat käyttää tätä laitetta ainoastaan silloin, kun heidän turvallisuudestaan vastaava henkilö valvoo ja ohjaa heitä käyttämään laitetta turvallisesti ja ymmärtämään sen käyttöön liittyvät vaarat.
- Älä anna lasten leikkiä laitteella.
- 3-vuotiaat ja sitä nuoremmat lapset tulee pitää kaukana tästä laitteesta aina sen ollessa toiminnassa.
- Kaikki pakkaukset tulee pitää lasten ulottumattomissa ja hävittää asianmukaisesti.
- Pidä pesuaineet lasten ulottumattomissa.
- Pidä lapset ja kotieläimet poissa laitteen luokun luota silloin, kun se on auki.
- Lapset eivät saa puhdistaa laitetta tai suorittaa laitteeseen käyttäjän huoltotoimenpiteitä.

1.2 Yleiset turvallisuusohjeet

- Älä muuta laitteen teknisiä ominaisuuksia.
- Maksimitäyttömäärää 8 kg ei saa ylittää (ks. luku "Ohjelmataulukko").
- Tuloveden vedenpaineen tulee olla poistotien liittimessä välillä 0,5 bar (0,05 MPa) ja 8 bar (0,8 MPa).
- Pohjan tuuletusaukot (jos olemassa) eivät saa olla maton tai muun lattiapäällysteen peitossa.

- Laite tulee liittää vesijohtoverkkoliitintään käyttämällä tuotteen mukana toimitettuja tai muita valtuutetun huoltopalvelun toimittamia uusia letkusarjoja.
- Vanhaa letkua ei saa käyttää uudelleen.
- Jos virtajohto vaurioituu, sen saa sähkövaaran välttämiseksi vaihtaa vain valmistaja, valtuutettu huoltoliike tai vastaava ammattitaitoinen henkilö.
- Kytke laite pois toiminnasta ja irrota pistoke pistorasiasta ennen ylläpitotoimien aloittamista.
- Älä käytä painepesureita ja/tai höyryä laitteen puhdistamiseen.
- Puhdista laite kostealla liinalla. Käytä ainoastaan mietoja pesuaineita. Älä käytä hankausainetta, hankaavia pesulappuja, liuottimia tai metalliesineitä.

2. TURVALLISUUSOHJEET

2.1 Asennus

- Poista kaikki pakkausmateriaalit ja kuljetuspultit.
- Säilytä kuljetuspultit varmassa paikassa. Jos laitetta halutaan siirtää tulevaisuudessa, kuljetuspultit tulee asentaa takaisin rummun lukitsemiseksi ja sisäisten vaurioiden välttämiseksi.
- Siirrä laitetta aina varoen, sillä se on raskas. Käytä aina suojakäsineitä ja suojaavia jalkineita.
- Vaurioitunutta laitetta ei saa asentaa tai käyttää.
- Noudata koneen mukana toimitettuja ohjeita.
- Älä asenna tai käytä laitetta tilassa, jossa se voi altistua alle 0 °C lämpötilalle tai sääolosuhteille.
- Varmista, että laitteen asennuspaikan lattia on tasainen, vakaa, lämmönkestävä ja puhdas.
- Varmista riittävä ilmankierto laitteen ja lattian välissä.
- Säädä jalvoja, jotta laitteen ja lattian väliin jää riittävästi tilaa.
- Älä asenna laitetta paikkaan, jossa laitteen luukku ei voida avata kokonaan.
- Älä aseta astiaa laitteen alapuolelle mahdollisten vesivuotojen varalta. Ota

yhteyttä valtuutettuun huoltoliikkeeseen tarkistaaksesi, mitä lisävarusteita voidaan käyttää.

2.2 Sähköliitäntä

- Laite on kytkettävä maadoitettuun pistorasiaan.
- Kytke pistoke maadoitettuun pistorasiaan.
- Varmista, että arvokilven sähkötiedot vastaavat kotitalouden sähköverkon arvoja. Ota muussa tapauksessa yhteyttä sähköasentajaan.
- Älä käytä jakorasioita tai jatkojohtoja.
- Varmista, ettei pistoke ja virtajohto vaurioidu. Jos virtajohto joudutaan vaihtamaan, vaihdon saa suorittaa vain valtuutettu huoltoliike.
- Kytke pistoke pistorasiaan vasta asennuksen jälkeen. Varmista, että laitteen verkkovirtakytkentä on ulottuvilla laitteen asennuksen jälkeen.
- Älä koske virtajohtoon tai pistokkeeseen mairillä käsillä.
- Älä vedä virtajohdosta pistoketta irrottaessasi. Vedä aina pistokkeesta.
- Tämä kodinkone vastaa Euroopan yhteisön direktiivejä.

2.3 Vesiliitäntä

- Varo, etteivät vesiletkut vaurioidu.
- Kun putkia ei ole käytetty pitkään aikaan, korjaustöiden jälkeen tai kun uusia laitteita (vesimittarit, jne.) on asennettu, anna veden valua, kunnes se on puhdasta ja kirkasta ennen uusien putkien liittämistä.
- Tarkista ensimmäisen käyttökerran aikana ja sen jälkeen, ettei laitteessa ole vesivuotojen merkkejä.

2.4 Käyttö



VAROITUS!

Ne voivat aiheuttaa henkilövahinkoja, sähköiskuja, tulipaloja, palovammoja tai laitteen vaurioitumisen.

- Tämä laite on tarkoitettu ainoastaan kotitalouskäyttöön.
- Noudata pesuaineen pakkauksen turvallisuusohjeita.
- Älä aseta laitteeseen, sen lähelle tai päälle syttyviä tuotteita tai syttyviin tuotteisiin kostutettuja esineitä.

- Varmista, että kaikki metalliosat on poistettu pyykistä.
- Lasiluukkuun ei saa koskea ohjelman ollessa toiminnassa. Lasi voi olla kuuma.

2.5 Huolto

- Kun laite on korjattava, ota yhteyttä valtuutettuun huoltopalveluun.
- Käytä vain alkuperäisiä varaosia.

2.6 Hävittäminen



VAROITUS!

Henkilövahinko- tai tukehtumisvaara.

- Irrota laite sähköverkosta ja vedenjakelusta.
- Leikkaa virtajohto laitteen läheltä ja hävitä se.
- Poista luukun lukitus, jotta lapset ja eläimet eivät voisi jäädä kiinni rummun sisälle.
- Hävitä laite paikallisten kotitalouksien sähkö- ja elektroniikkalaiteromua (WEEE) koskevien määräyksien mukaisesti.

3. ASENNUS



VAROITUS!

Lue turvallisuutta koskevat luvut.

3.1 Pakkauksen purkaminen



VAROITUS!

Poista kaikki pakkausmateriaalit ja kuljetustuet ennen laitteen asennusta.



VAROITUS!

Käytä suojakäsineitä.

1. Poista ulkoinen suojakalvo. Käytä tarvittaessa leikkuria.

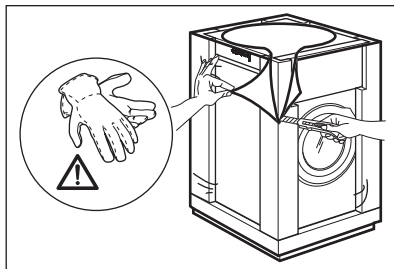

2. Poista pahvinen yläosa ja polystyreenimateriaalit.

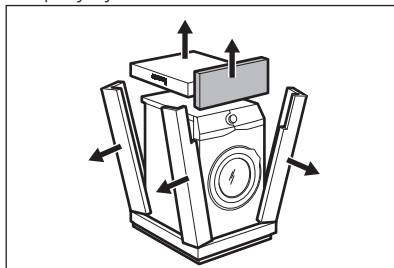

3. Poista sisäinen suojakalvo.

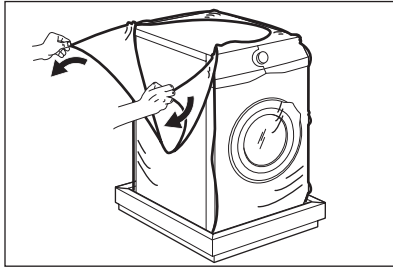

4. Avaa luukku ja poista polystyreenikappale luukun tiivisteestä ja tyhjennä rumpu.

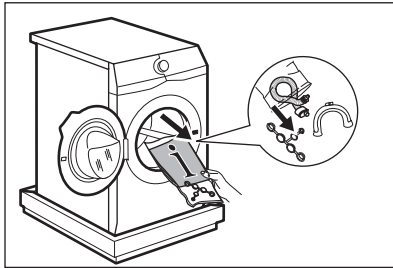

5. Aseta laite varoen alas sen takaosa kappaleen päälle.

6. Aseta pakkauksen etummainen polystyreenikappale lattialle laitteen alle.

i Varmista, etteivät letkut vaurioidu.

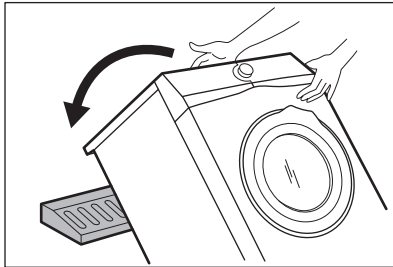

7. Poista polystyreenisuoja alaosasta.

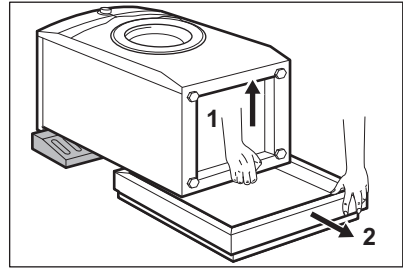

8. Nosta laite takaisin pystyasentoon.

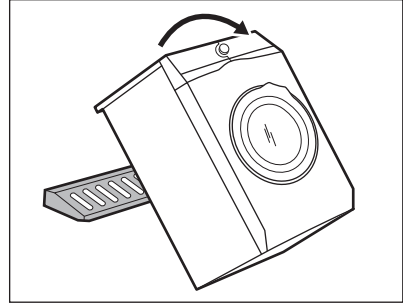

9. Irrota virtajohto ja tyhjennysletku letkunpidikkeistä.

i Tyhjennysletkusta tulee vettä. Tämä johtuu tehtaalla vedellä suoritetuista laitetesteistä.

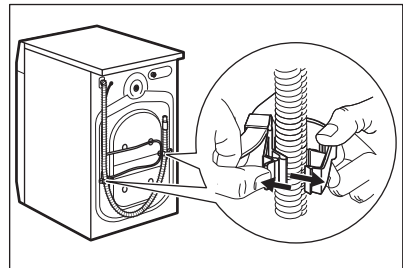

10. Irrota kolme pulttia koneen mukana toimitetulla ruuviavaimella.

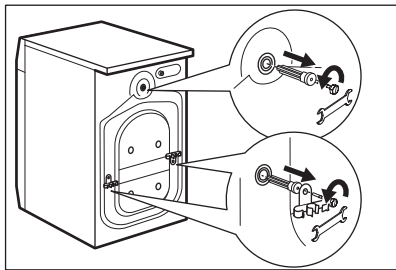

11. Vedä muoviset välikappaleet ulos.
12. Aseta ohjekirjapussissa olevat muovitulpat reikiin.

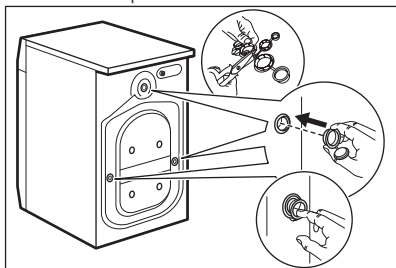

- i** Pakkausmateriaalit ja kuljetustuet kannattaa säilyttää mahdollisia tulevia laitteen siirtoja varten.

3.2 Laitteen sijoittaminen ja tasapainottaminen

1. Asenna laite tasaiselle, kovalle lattialle.

- i** Varmista, että matot eivät estä laitteen alapuolella olevaa ilmankiertoa. Varmista, ettei laite kosketa seinää tai viereisiä kalusteita.

2. Tasapainota laite löysäämällä tai kiristämällä jalkoja.

- !** **VAROITUS!**
Älä aseta pahvi- tai puukappaleita tai vastaavia materiaaleja laitteen jalkojen alapuolelle sen tasapainottamiseksi.

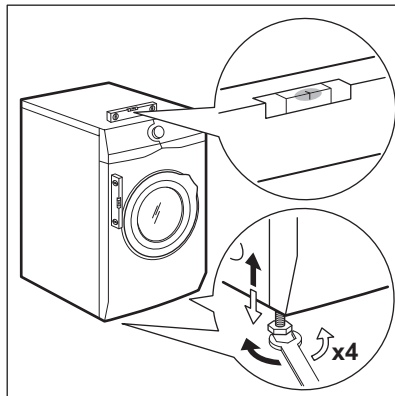

Laitteen on oltava tasapainossa ja vakaa.

- i** Laitteen oikea tasapaino estää laitteen tärisemisen, käyntiäänet ja liikkumisen käytön aikana.

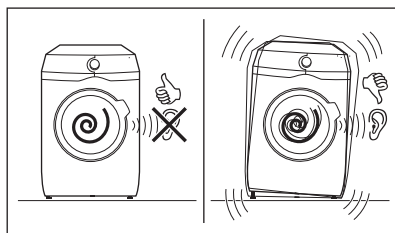

3.3 Vedenottoletku

1. Liitä vedenottoletku laitteen takaosaan.
2. Aseta se vasemmalle tai oikealle vesihanan sijainnista riippuen.

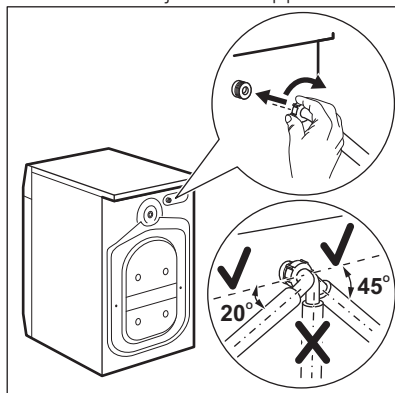

- i** Varmista, että vedenottoletku ei ole pystyasennossa.
3. Löysää tarvittaessa rengasmutteria letkun asettamiseksi oikeaan asentoon.
 4. Liitä vedenottoletku kylmävesihanaan, jossa on 3/4 tuuman kierteitys.

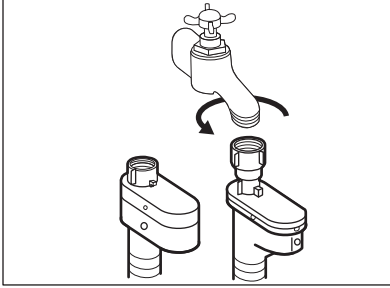

HUOMIO!

Varmista, etteivät liitännät vuoda.



Älä käytä jatkoletkua, jos vedenottoletku on liian lyhyt. Ota yhteyttä huoltopalveluun vedenottoletkun vaihtoa varten.

3.4 Vesiturvajärjestelmä

Vedenottoletkussa on vesiturvajärjestelmä. Tämä laite estää luonnollisesta kuluneisuudesta aiheutuvat letkun vesivuodot.

Ikkunan «A» punainen osio näyttää tämän vian.

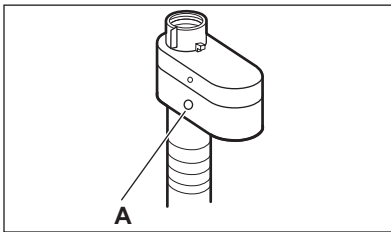

Jos vika esiintyy, sulje vesihana ja ota yhteys valtuutettuun huoltoliikkeeseen letkun vaihtoa varten.

3.5 Veden tyhjentäminen

Tyhjennysletkun tulee olla vähintään 60 cm:n ja korkeintaan 100 cm:n korkeudella.

Tyhjennysletku voidaan liittää eri tavoin:

1. Aseta tyhjennysletku U-muotoon ja aseta se muovisen letkunpidikkeen ympärille.

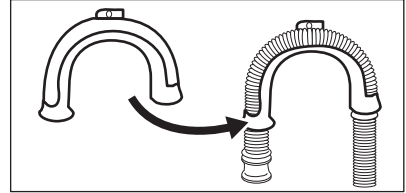

2. **Pesualtaan reunaan** - kiinnitä pidike vesihanaan tai seinään.



Varmista, ettei muovinen letkunpidike liiku, kun vesi tyhjenee laitteesta.

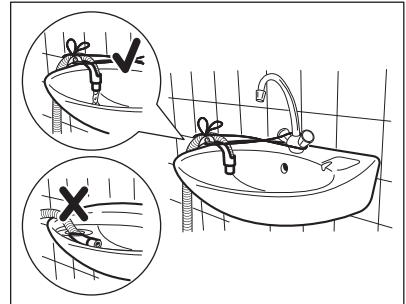

Varmista, ettei tyhjennysletkun päätä ole upotettu veteen. Muutoin likaista vettä voi palata laitteeseen.

3. **Tuuletusaukolla varustettuun pystyputkeen** - aseta tyhjennysletku suoraan tyhjennysputkeen. Katso kuva.

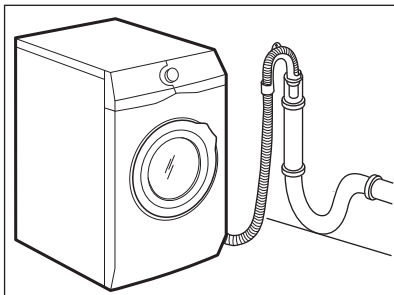

i Tyhjennysletkun päässä on aina oltava ilmarako, toisin sanoen tyhjennysputken sisähalkaisijan (vähintään 38 mm - vähintään 1,5") on oltava suurempi kuin letkun ulkohalkaisija.

4. Jos tyhjennysletkun pää näyttää tältä (ks. kuva), voit painaa sen suoraan pystyputkeen.

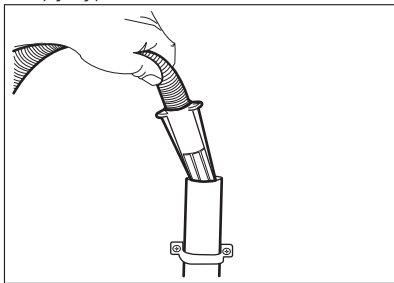

5. Ilman muovista letkunpidikettä: Aseta tyhjennysletku viemäriin ja kiristä se pidikkeellä. Katso kuva.

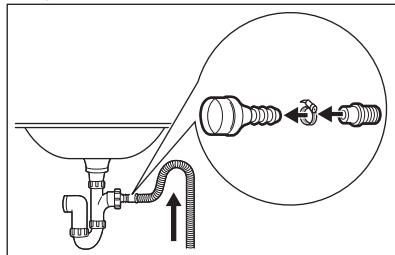

i Varmista, että tyhjennysletku on asennettu niin, että jäljelle jäävät hiukkaset eivät pääse altaasta laitteeseen.

6. Aseta letku suoraan huoneen seinään rakennettuun tyhjennysputkeen pidikkeellä kiristäen.

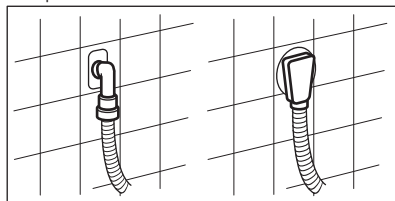

Voit pidentää tyhjennysletkua enintään 400 cm. Ota yhteyttä valtuutettuun huoltopalveluun tyhjennysletkun vaihtamiseksi ja jatkeen saamiseksi.

4. LAITTEEN KUVAUS

4.1 Erikoistoiminnot

Uusi pesukoneesi pesee pyykkiä hellävaraisesti käyttäen mahdollisimman vähän vettä, energiaa ja pesuainetta.

- **Oko-Mix-tekniikka** suojaa tekstiilien kuituja suorittamalla esisekoitusvaiheita, jotka liuottavat ensin pesuaineen ja sen jälkeen huuhteluaineen veteen ennen niiden syöttämistä pyykkeihin. Jakautuu tasaisesti kaikkiin pyykkeihin hoitaen niitä.
- **ProSense-tekniikka** tunnistaa täyttömäärän ja säättää ohjelman keston 30 sekunnissa. Pesuohjelma mukautuu täyttömäärään ja tekstiilien

tyyppiin optimoimalla keston, energian- sekä vedenkulutuksen.

- Höyryn avulla raikastat vaatteet nopeasti ja helposti. Hellävaraiset höyryohjelmat poistavat kuivista tekstiileistä hajut ja vähentävät niiden rypyyttä, jotta niiden silittäminen olisi helppoa.

Plus Höyry-lisätoiminto lisää kaikkien ohjelmien loppuun hellävaraisen höyryvaiheen, joka avaa kuidut ja vähentää rypyyttä. Silittäminen on tällöin helpompaa!

- **Tahrat-lisätoiminto** esikäsittelee vaikeat tahrat tahrannoistoaimeen optimaalista tehoa varten.
- **Soft Plus-lisätoiminnon** ansiosta huuhteluaine jakautuu tasaisesti

pyykkeihin imeytyen niihin syvälle täydellistä pehmeyttä varten.

4.2 Laitteen kuvaus

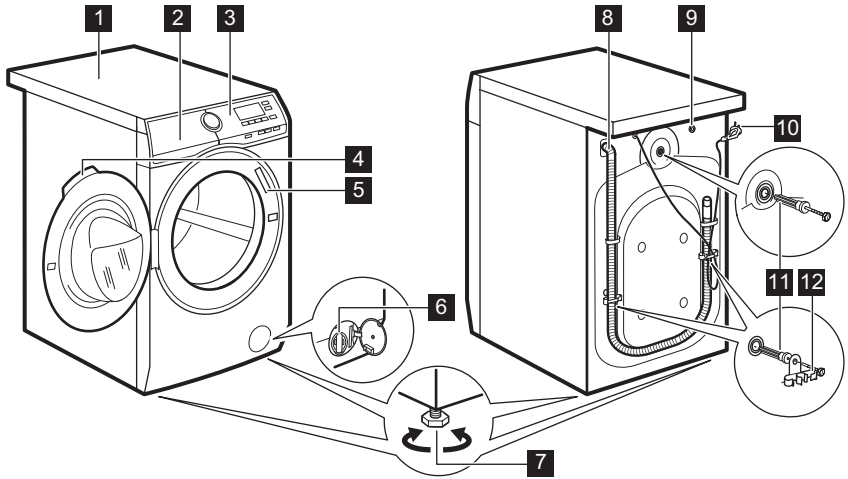

- | | |
|---|-----------------------------------|
| 1 Kansilevy | 8 Tyhjennysletku |
| 2 Pesuainelokero | 9 Vedenottoletkun liitäntä |
| 3 Käyttöpaneeli | 10 Virtajohto |
| 4 Luukun kahva | 11 Kuljetuspultit |
| 5 Arvokilpi | 12 Letkutuki |
| 6 Tyhjennyspumpun sihti | |
| 7 Säätojalat laitteen tasapainotukseen | |

5. KÄYTTÖPANEELI



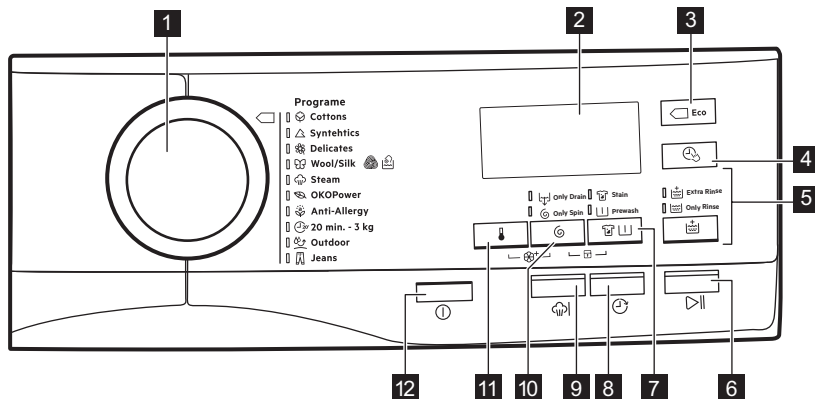





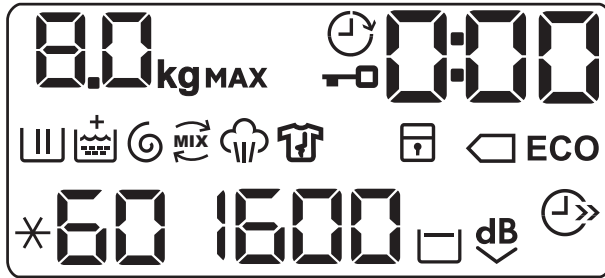

5.1 Käyttöpaneelin kuvaus











- 1 Ohjelmanvalitsin
- 2 Näyttö
- 3 Eco-kosketuspainike (Energiansäästö)
- 4 Ajansäästö-kosketuspainike (Time Save)
- 5 Huuhtelu-kosketuspainike (Huuhtelut)
- Lisähuuhtelu-lisätoiminto (Lisähuuhtelu)
 - Pesuvaiheen ohitus - vain Huuhtelu-lisätoiminto (Vain huuhtelu)
- 6 Käynnistä/Tauko-kosketuspainike (Käynnistä/Tauko)
- 7 Tahranpoisto/Esipesu-kosketuspainike (Tahranpoisto/Esipesu)
- Tahranpoisto-lisätoiminto (Tahrat)
- Esipesu-lisätoiminto (Esipesu)
 - Ajastin-kosketuspainike (Ajastin)
 - Höyry Plus -kosketuspainike (Plus Höyry)
 - Linkousnopeuden alennus - kosketuspainike (Linkous)
 - Rypistymisen esto -lisätoiminto
 - Extra Silent -lisätoiminto
 - Pesu- ja huuhteluvaiheiden ohitus - vain Linkous-lisätoiminto (Vain linkous)
 - Pesu-, huuhtelu- ja linkousvaiheiden ohitus - vain Tyhjennys-lisätoiminto (Vain tyhjennys)
 - Lämpötilan kosketuspainike (Lämpötila)
 - Virtapainike (On/Off)

5.2 Näyttö



	Maksimitäyttömäärän merkkivalo. Merkkivalo kg vilkkuu, kun pyykkien määrää arvioidaan (katso kohta ProSense-täyttömääräntunnistus).
MAX	Maksimitäyttömäärän merkkivalo. Merkkivalo vilkkuu, jos täyttömäärä ylittää määritetyn arvon.
	Luukku lukittu -merkkivalo.
	Ajastimen merkkivalo.
0:00	Digitaalinen merkkivalo voi näyttää seuraavat: <ul style="list-style-type: none"> • Ohjelman kesto (esim. 2:40). • Viiveaika (esim. 30' tai 2h). • Ohjelman loppu (0). • Varoituskoodi (esim. E20).
	Pesuvaiheen merkkivalo. Merkkivalo vilkkuu esipesun ja pesuvaiheen aikana.
	Huuhteluvaiheen merkkivalo. Merkkivalo vilkkuu huuhteluvaiheen aikana.
	Kun Soft Plus -lisätoiminto on kytketty toimintaan, merkkivalo + syttyy.
	Linkous- ja tyhjennysvaiheen merkkivalo. Merkkivalo vilkkuu linkous- ja tyhjennysvaiheen aikana.
	OKO-Mix-merkkivalo.
	Höyrytysvaiheen merkkivalo.
	Rypistymisenestovaiheen merkkivalo.
	Lapsilukon merkkivalo.

	Energiansäästön merkkivalot. Merkkivalo  syttyy, kun valitset puuvillaohjelman 40 °C tai 60 °C.
	Ajansäästö-merkkivalo
	Linkousnopeuden merkkivalo.
	Rypistymisen esto -merkkivalo.
	Extra Silent -merkkivalo.
	Lämpötilan merkkivalo. Merkkivalo  syttyy, kun asetat kylmäpesun.

5.3 Monikieliset merkit

Koneen mukana toimitetaan tarramerkkejä eri kielillä.

Voit liimata haluamasi merkin ohjelmanvalitsimen ympärille.

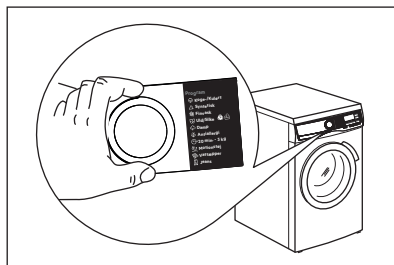

6. SÄÄTIMET JA PAINIKKEET

6.1 On/Off

Laite voidaan kytkeä toimintaan tai pois toiminnasta painamalla tätä painiketta muutaman sekunnin ajan. Kaksi erilaista äänimerkkiä kuuluu, kun laite kytketään toimintaan tai pois toiminnasta.

Koska Valmiustila-toiminto kytkee laitteen joissakin tapauksissa automaattisesti pois toiminnasta energiankulutuksen vähentämiseksi, laitteen kytkeminen uudelleen toimintaan voi olla tarpeen.

Katso lisätietoa kohdasta "Valmiustila" luvusta "Päivittäinen käyttö".

6.2 Johdanto





Lisätoimintoja/toimintoja ei voi valita kaikissa pesuohjelmissa. Tarkista lisätoimintojen/toimintojen ja pesuohjelmien yhteensopivuus kappaleesta "Ohjelmataulukko".
Lisätoiminto/toiminto voi poissulkea toisen toiminnon, laite ei tällöin mahdollista yhteensopimattomien lisätoimintojen/toimintojen asettamista samanaikaisesti.

6.3 Lämpötila

Kun valitset pesuohjelman, laite ehdottaa automaattisesti oletuslämpötilaa.

Kosketa tätä painiketta toistuvasti, kunnes haluamasi lämpötila tulee näkyviin näyttöön.

Kun näytössä näkyy merkkivalo  ja , laite ei lämmitä vettä.

6.4 Linkous

Kun ohjelma asetetaan, laite asettaa automaattisesti ohjelman maksimilinkousnopeuden.

Kosketa tätä painiketta toistuvasti, kun haluat:

- **Laskea linkousnopeutta.**



Näytössä näkyy vain asetetun ohjelman tarjoamat linkousnopeudet.

- **Kytke Rypistymisen esto - lisätoiminto toimintaan.**

Viimeistä linkousta ei suoriteta. Viimeistä huuhteluvettä ei tyhjennetä koneesta pyykin rypistymisen estämiseksi. Pesuohjelma päättyy ja vesi jää rumpuun.

Näytössä näkyy merkkivalo .

Luukku on lukittuna ja rumpu pyörii säännöllisesti rypistymisen estämiseksi. Luukun lukitus voidaan avata vasta sitten, kun vesi on tyhjennetty.

Jos Käynnistä/Tauko-painiketta kosketetaan, laite suorittaa linkousvaiheen ja tyhjentää koneesta veden.



Laite tyhjentää veden automaattisesti noin 18 tunnin kuluttua.

- **Kytke Extra Silent -lisätoiminto toimintaan.**

Ohjelman väli- ja loppulinkousvaiheet ohitetaan ja ohjelma päättyy jättäen veden koneeseen. Tämä auttaa vähentämään ryppyjä.

Näytössä näkyy merkkivalo . Luukku on edelleen lukittu. Rumpu pyörii säännöllisesti ryppyjen vähentämiseksi. Luukun lukitus voidaan avata vasta sitten, kun vesi on tyhjennetty.

Koska ohjelman äänitaso on erittäin alhainen, sitä voidaan käyttää öisin huolehtimatta edullisempaa yösähköä. Joissakin ohjelmissa huuhteluissa käytetään enemmän vettä.

Jos Käynnistä/Tauko-painiketta kosketetaan, laite suorittaa vain tyhjennysvaiheen.



Laite tyhjentää veden automaattisesti noin 18 tunnin kuluttua.

- Vain tyhjennys -lisätoiminto (**Pesu-, huuhtelu- ja linkousvaiheiden ohitus**).

Laite suorittaa vain valitun pesuohjelman tyhjennysvaiheen.

Näyttöön syttyvät merkkivalot -- (kylmä), --- (ei linkousta) ja .

- Vain linkous -lisätoiminto (**Pesu- ja huuhteluvaiheiden ohitus**).

Laite suorittaa ainoastaan valitun pesuohjelman linkousvaiheen. Näytössä näkyy linkousnopeus, lisäksi merkkivalo -- (kylmä) ja vaiheen merkkivalo  syttyvät.



Jos linkousnopeuden laskeminen on tarpeen, valitse ohjelma, jonka oletuslinkousnopeus on pienempi.

6.5 Tahrnpoisto/Esipesu



Kytke toinen lisätoiminnoista toimintaan painamalla tätä painiketta toistuvasti.

Vastaava merkkivalo syttyy näyttöön.

- **Tahrat**

Valitse tämä lisätoiminto, kun haluat esikäsitellä erittäin likaiset tai tahrantuneet pyykki tahrnpoistoaineella.

Annostele tahrnpoistoaine lokeroon

 Tahrnpoistoaine esisekoitetaan pesuaineeseen ja lämmitetään sen tehokkuuden parantamiseksi.



Tämä lisätoiminto ei ole käytettävissä alle 40 °C:n ohjelmissa.

- **Esipesu**

Lisää tämän lisätoiminnon avulla ohjelmaan esipesuvaihe 30 °C ennen pesuvaihetta.

Tämän lisätoiminnon käyttöä suositellaan, kun pyykki ovat erittäin likaisia (erityisesti jos niissä on hiekkaa, pölyä, mutaa tai muita kiinteitä hiukkasia).

-  Lisätoiminnot voivat pidentää ohjelman kestoa.



6.6 Plus Höyry

Tämä lisätoiminto lisää pesuohjelman loppuun höyryvaiheen, jota seuraa lyhyt rypistymisenestovaihe.

Höyryvaihe vähentää tekstiilien ryppyjä ja helpottaa niiden silittämistä.

Merkkivalo  vilkkuu näytössä höyryvaiheen aikana.

-  Tämä lisätoiminto pidentää hiukan ohjelman kestoa.

Kun ohjelma päättyy, näytössä näkyy nolla , merkkivalo  palaa ja merkkivalo  alkaa vilkkua. Rumpu pyörii tasaisesti noin 30 minuutin ajan höyryn etujen säilyttämiseksi. Rypistymisenestoliikkeet pysähtyvät ja luukun lukitus avautuu, kun jotakin painiketta kosketetaan.

-  Paremmat tulokset saavutetaan pienimmillä pyykkimäärillä.

6.7 Ajastin

Tämän lisätoiminnon avulla voit ohjelmoida ohjelman käynnistymään parempana ajankohtana.

Aseta haluamasi viive koskettamalla painiketta toistuvasti. Aika kasvaa 30 minuutin portain 90 minuuttiin saakka ja 2 tunnista 20 tuntiin.

Kun olet koskettanut Käynnistä/Tauko-painiketta, -merkkivalo ja valittu viiveaika syttyvät näyttöön ja laite käynnistää ajanlaskennan.

6.8 Huuhtelut

Voit valita jonkin seuraavista lisätoiminnoista tätä painiketta painamalla:

- Lisähuuhtelu -lisätoiminto
Tämä lisätoiminto lisää valittuun pesuohjelmaan muutaman huuhtelun.

Käytä tätä lisätoimintoa, jos pesuainejäämille ollaan allergisia tai jos alueen vesi on pehmeää.

-  Tämä lisätoiminto pidentää hiukan ohjelman kestoa.

- Pesuvaiheen ohitus - Vain huuhtelu-lisätoiminto
Laite suorittaa vain valitun ohjelman huuhtelu-, linkous- ja tyhjennysvaiheet.

Vastaava merkkivalo syttyy kosketuspainikkeen yläpuolella.

6.9 Time Save

Tällä lisätoiminnolla voit vähentää ohjelman kestoa.

- Jos pyykkiä on normaali- tai vähän likaisia, pesuohjelman lyhentäminen voi olla kannattavaa. Kosketa tätä painiketta **kerran** keston lyhentämiseksi.
- Jos pyykkiä on vähemmän, kosketa tätä painiketta **kaksi kertaa** pikaohjelman asettamiseksi.



Näytössä näkyy merkkivalo .

-  Tämän lisätoiminnon avulla voidaan myös lyhentää Höyry-ohjelman kestoa.

6.10 Energiansäästö

Aseta tämä lisätoiminto vähän likaisille tai normaalilikaisille pyykeille, jotka on pestävä 30 °C tai sitä korkeimmissa lämpötiloissa.

Laite laskee pesulämpötilaa ja pidentää pesuaikaa tehokasta pesua ja energian säästöä varten. Näytössä näkyy merkkivalo **ECO**.

-  Jos valitset Puuvilla-ohjelman lämpötilassa 40 °C tai 60 °C eikä muita lisätoimintoja ole asetettu, näytössä näkyy merkkivalo  **ECO**. Ne ovat energian- ja vedenkulutuksen kannalta tehokkaimpia vakio-ohjelmia puuvillapyykkiä pestäessä.







6.11 Käynnistä/Tauko ▷||







Käynnistä, keskeytä laite tai käynnissä oleva ohjelma koskettamalla Käynnistä/Tauko-painiketta.

7. OHJELMAT

7.1 Ohjelmataulukko











Pesuohjelmat

Ohjelma	Ohjelman kuvaus
Pesuohjelmat	
 Puuvilla	<p>Valkoinen ja värillinen puuvilla. Normaalilikainen ja vähän likainen pyykki.</p> <p>Energiamerkin kulutusarvojen standardit ohjelmat. Määräyksen 1061/2010 mukaisesti ohjelma Puuvilla lämpötilassa 60 °C ja ohjelma Puuvilla lämpötilassa 40 °C -lisätoiminnolla ovat «Standardi 60 °C puuvillaohjelma» ja «Standardi 40 °C puuvillaohjelma». Ne ovat energian- ja vedenkulutuksen kannalta tehokkaimpia ohjelmia normaalilikaista puuvillapyykkiä pestäessä.</p> <p> Pesuvaiheen veden lämpötila voi poiketa valitun ohjelman määritetystä lämpötilasta.</p>
 Synteettiset	<p>Siliävät tai sekapyykki. Normaalilikainen.</p>
 Hienopesu	<p>Arkalaatuiset tekstiilit, kuten akryyli, viskoosi, polyesteri. Normaalilikainen.</p>
 Villa/Silkki	<p>Konepestävä villa, käsinpestävä villa ja arkalaatuinen pyykki, jossa on merkintä «käsinpesu». ¹⁾</p>
Höyryohjelma	
 Höyry	<p>Höyryohjelma puuvillalle ja siliävälle. Höyryä voidaan käyttää kuiviin pyykkeihin²⁾, pestyt tai kerran käytetyt pyykkit. Tämä ohjelma vähentää ryppyjä ja hajuja³⁾ ja se avaa kuidut. Poista pyykkit rummusta pian ohjelman päättymisen jälkeen. Silittäminen on helppoa höyryohjelman jälkeen. Älä käytä pesuainetta. Poista tahrat tarvittaessa pesemällä tai tahrannoistoaaineella. Höyryohjelmat eivät suorita hygieenisia ohjelmavaiheita. Älä käytä höyryohjelmaa seuraavanlaisiin tekstiileihin:</p> <ul style="list-style-type: none"> • Tekstiilit, joka eivät sovi kuivausrummussa kuivattaviksi. • Kaikki tekstiilit, joissa on runsaasti muovisia metalliosia, puuosia tai vastaavia osia.
Pesuohjelmat	

Ohjelma	Ohjelman kuvaus
 OKOPower	Puuvilla ja värinpitävä tekokuitu. Kattava pesuohjelma, joka pesee päivittäiset pyykkit tehokkaasti 59 minuutissa - takaa erinomaiset pesutulokset nopeasti.
 Antiallergia	Valkoinen puuvilla. Tämä ohjelma poistaa mikro-organismit, sillä sen pesuvaiheen aikana lämpötila on joidenkin minuuttien ajan yli 60 °C. Tämä auttaa poistamaan mikrobit, bakteerit, mikro-organismit ja hiukkaset. Lisähuuhteluvaihe varmistaa, että pesuainejäämät ja siitepölyt/allergeenit poistuvat tehokkaasti. Pesu on täten tehokkaampi.
 20 min. - 3 kg	Vähän likainen tai vain kerran käytetty puuvilla- ja tekokuitupyvykki.
 Tekniset kuidut	Siliivät ja urheiluvaatteet. Tämä ohjelma on tarkoitettu nykyaikaisten urheiluvaatteiden (esim. kuntosali-, pyöräily-, lenkkeily- ja vastaavat ulkoiluvaatteet) hellävaraiseen pesuun. Suositeltu täyttömäärä on 2.5 kg. <p> Älä käytä huuhteluainetta parhaiden tuloksien saavuttamiseksi ja varmista, ettei pesuainelokerossa ole huuhteluainejäämiä.</p> Vettä hylkivät, vettä hylkivät ja hengittävät tekstiilit. Tätä ohjelmaa voidaan käyttää myös vettä hylkivän pinnan käsitteilyohjelmalla ja se on tarkoitettu erityisesti hydrofobisen pintoitteeseen omaavien tekstiilien käsittelyyn. Ohjelman kyllästystoiminto tekee tekstiileistä vettä hylkiviä tai parantaa niiden vettä hylkiviä ominaisuuksia. Suorita vettä hylkivä käsittely seuraavasti: <ul style="list-style-type: none"> • Lisää erityistä vettä hylkivän tekstiilin pintakäsittelyainetta huuhteluainelokeroon . • Vähennä pyykkiä niin, että täyttömäärä on 1 kg. <p> Maksimoi vettä hylkivän käsittelyn teho kuivaamalla pyykkit kuivausrummun Tekniset kuidut-kuivausohjelmalla.</p>
 Farkut	Farkku- ja trikookankaat. Normaalilikainen. Tämä ohjelma sisältää farkkukankaille tarkoitettun hellävaraisen huuhteluvaiheen, joka vähentää värin haalistumista ja poistaa pesuainejäämät tekstiileistä.

- 1) Tämän ohjelman aikana rumpu pyörii hitaasti hellävaraista käsittelyä varten. Voi vaikuttaa, että rumpu ei pyöri tai se pyörii virheellisesti, tämä on kuitenkin normaalia tässä ohjelmassa.
- 2) Jos asetat höyryohjelman pyykkien ollessa kuivia, ohjelman päätyttyä pyykkit voivat tuntua kosteilta. Riippa pyykkit kuivumaan noin 10 minuutiksi.
- 3) Höyryohjelma ei poista erityisen voimakkaita hajuja.

























Ohjelman lämpötila, maksimilinkousnopeus ja maksimitäyttömäärä

Ohjelma	Oletuslämpötila Lämpötilaväli	Maksimilinkousnopeus Linkousnopeuden asteikko	Maksimitäyttö
Pesuhjelmat			
 Puuvilla	40 °C 95 °C - Kylmä	1600 kierrosta minuutissa 1600 kierrosta minuutissa - 400 kierrosta minuutissa	8 kg
 Synteettiset	40 °C 60 °C - Kylmä	1200 kierrosta minuutissa 1200 kierrosta minuutissa - 400 kierrosta minuutissa	3 kg
 Hienopesu	40 °C 40 °C - Kylmä	1200 kierrosta minuutissa 1200 kierrosta minuutissa - 400 kierrosta minuutissa	3 kg
 Villa/Silkki	40 °C 40 °C - Kylmä	1200 kierrosta minuutissa 1200 kierrosta minuutissa - 400 kierrosta minuutissa	1.5 kg
Höyryohjelma			
 Höyry	-	-	1.5 kg
Pesuhjelmat			
 OKOPower	30 °C 60 °C - 30 °C	1600 kierrosta minuutissa 1600 kierrosta minuutissa - 400 kierrosta minuutissa	5 kg
 Antiallergia	60 °C	1600 kierrosta minuutissa 1600 kierrosta minuutissa - 400 kierrosta minuutissa	8 kg
 20 min. - 3 kg	30 °C 40 °C - 30 °C	1200 kierrosta minuutissa 1200 kierrosta minuutissa - 400 kierrosta minuutissa	3 kg
 Tekniset kuidut	30 °C 40 °C - Kylmä	1200 kierrosta minuutissa 1200 kierrosta minuutissa - 400 kierrosta minuutissa	2.5 kg ¹⁾ 1 kg ²⁾
 Farkut	40 °C 60 °C - Kylmä	1200 kierrosta minuutissa 1200 kierrosta minuutissa - 400 kierrosta minuutissa	8 kg

1) Pesuohjelma.

2) Pesuohjelma ja vettä hylkivän pinnan käsittelyvaihe.

Ohjelman lisätoimintojen yhteensopivuus

	 Puuvilla	 Syntheettiset	 Hienopesu	 Villa/Silkki	 Höyry	 OKOPower	 Antiallergia	 20 min. - 3 kg	 Tekniset kuidut	 Farkut
Linkous 	■	■	■	■		■	■	■	■	■
Rypistymisen esto 	■	■	■	■		■	■		■	■
Erittäin Hiljainen (Extra Silent) 	■	■	■							
Vain tyhjennys 	■	■	■	■		■	■		■	■
Vain linkous 	■	■	■	■		■	■		■	■
Tahrat ¹⁾ 	■	■	■				■			■
Esipesu 	■	■	■				■			■
Lisähuuhtelu 	■	■	■			■	■			■
Vain huuhtelu 	■	■	■	■		■	■	■	■	■
Energiansäästö ²⁾ 	■	■	■							■
Time Save ³⁾ 	■	■	■		■					■
Ajastin 	■	■	■	■	■	■	■	■	■	■
Plus Höyry 	■	■				■	■			■
Soft Plus 	■	■	■			■	■			■

1) Tämä lisätoiminto ei ole käytettävissä alle 40 °C:n ohjelmissa.

2) Tämä lisätoiminto ei ole käytettävissä alle 30 °C:n ohjelmissa.

3) Jos asetat lyhimmän keston, suosittelemme vähentämään pyykkimäärää. Laite voidaan täyttää kokonaan, pesutuloks voi kuitenkin heikentyä.

7.2 Woolmark Apparel Care - Vihreä





Tämän pesukoneen villapesuohjelma on The Woolmark Company -yhtiön hyväksymä merkillä «käsinpesu» varustettujen villatekstiilien pesuun, kun vaatteet pestään tämän pesukoneen valmistajan ohjeiden mukaisesti. Noudata tekstiilin kuivamisen hoito-ohjemerkitöjä sekä muita pyykinpesuohjeita. M1636

Isossa-Britanniassa, Irlannissa, Hongkongissa ja Intiassa Woolmark-symboli on sertifiointin tavaramerkki.

8. ASETUKSET

8.1 Lapsilukko

Tämän lisätoiminnon avulla voit estää lasten leikkimisen käyttöpaneelilla.

- Kytke tämä lisätoiminto **päälle/pois päältä** koskettamalla samanaikaisesti painiketta  ja , kunnes  -merkkivalo **syttyy/sammuu** näyttöön. Tämä lisätoiminto voidaan kytkeä päälle:



- Kun olet koskettanut Käynnistä/Tauko-painiketta: kaikki painikkeet ja ohjelmanvalitsin poistuvat käytöstä (painiketta On/Off lukuun ottamatta).
- Ennen Käynnistä/Tauko-painikkeen koskettamista: laite ei voi käynnistyä. Laite säilyttää tämän lisätoiminnon valinnan, kun kytket sen pois toiminnasta.

8.2 Äänimerkit

Laitteessa on erilaisia äänimerkkejä, jotka aktivoituvat seuraavissa tapauksissa:

- Laitteen kytkeminen toimintaan (erityinen lyhyt äänimerkki).
- Laitteen kytkeminen pois toiminnasta (erityinen lyhyt äänimerkki).
- Painikkeiden painaminen (napsahdusääni).
- Virheellinen valinta (kolme lyhyttä äänimerkkiä).
- Ohjelma on päättynyt (äänimerkkisarjat noin kahden minuutin ajan).
- Laitteen toimintahäiriö (äänimerkkisarjat noin viiden minuutin ajan).



Voit kytkeä äänimerkit **pois käytöstä / käyttöön** koskettamalla painiketta

  ja  samanaikaisesti noin kuuden sekunnin ajan.

-  Jos kytket äänimerkit pois päältä, ne toimivat laitteen toimintahäiriön yhteydessä.

8.3 Pysyvä lisähuuhtelu

Tämän lisätoiminnon avulla voit asettaa lisähuuhtelun pysyvästi uuteen ohjelmaan.





- Kytke tämä lisätoiminto **päälle/pois päältä** koskettamalla samanaikaisesti painiketta   ja , kunnes painikkeen Lisähuuhtelu merkkivalo **syttyy/sammuu**.

8.4 Soft Plus



Aseta Soft Plus-lisätoiminto huuhteluaineen jakautumisen optimoimiseksi ja tekstiilien pehmentämiseksi.

Suosittelaaan huuhteluainetta käyttäessä.

-  Tämä lisätoiminto pidentää hiukan ohjelman kestoa.

Kytke tämä lisätoiminto **päälle/pois päältä** koskettamalla samanaikaisesti painiketta  ja , kunnes -merkkivalo **syttyy/sammuu** merkkivalon  yläpuolella.

9. KÄYTTÖÖNOTTO

1. Varmista, että kaikki kuljetuspultit on poistettu laitteesta.
2. Varmista, että verkkovirtalähde on käytettävissä ja vesihana on auki.
3. Lisää merkillä  merkittyyn pesuainelokeroon kaksi litraa vettä. Tämä aktivoi tyhjennysjärjestelmän.
4. Lisää pieni määrä pesuainetta merkillä  merkittyyn pesuainelokeroon.

5. Aseta puuvillalle tarkoitettu pesuohjelma ja valitse korkein lämpötila, älä kuitenkaan lisää pyykkiä koneeseen.

Tällöin poistetaan mahdolliset liat rummusta ja pesualtaasta.

10. PÄIVITTÄINEN KÄYTTÖ



VAROITUS!

Lue turvallisuutta koskevat luvut.

10.1 Laitteen kytkeminen toimintaan

1. Kiinnitä pistoke pistorasiaan.
2. Avaa vesihana.
3. Kytke laite toimintaan painamalla painiketta On/Off joidenkin sekuntien ajan.

Lyhyt äänimerkki kuuluu (jos käytössä). Ohjelmanvalitsin asettuu automaattisesti Puuvilla-ohjelmaan.

Näytössä näkyy maksimitäyttömäärä, oletuslämpötila, maksimilinkousnopeus, ohjelmavaiheiden merkkivalot sekä ohjelman kesto.

10.2 Koneen täyttö

1. Avaa laitteen luukku.
2. Laita pyykki koneeseen yksi vaatekappale kerrallaan.
3. Ravista vaatteita ennen kuin asetat ne laitteeseen.

Varmista, ettei rummussa ole liikaa pyykkiä.

4. Sulje luukku hyvin.

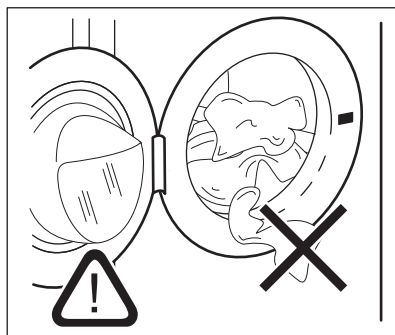



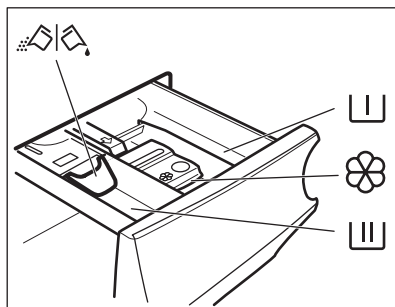

HUOMIO!

Varmista, etteivät pyykki jää tiivisteen ja luukun väliin. Olemassa on vesivuodon tai pyykkien vahingoittumisen vaara.

10.3 Pesuaineen ja lisäaineiden annostelu



-  Esipesuvaiheen, liotusohjelman ja tahranpoistoaineen lokero.
-  Pesuvaiheen lokero.
-  Nestemäisten lisäaineiden lokero (huuhteluaine, tärkki).
- MAX** Nestemäisten lisäaineiden maksimitaso.
-  Pesujauheen tai nestemäisen pesuaineen läppä.

 Noudata aina pesuainepakkaukseen merkittyjä ohjeita. Merkittyä maksimitasoa (**MAX**) ei kuitenkaan ole suositeltavaa ylittää. Kyseinen määrä takaa kuitenkin parhaat pesutulokset.

 Poista pesuainejäämät tarvittaessa pesuainelokerosta pesuohjelman jälkeen.

10.4 Tarkista läpän sijainti.

1. Vedä pesuainelokero kokonaan ulos.
2. Paina vipu alas lokeron irrottamiseksi.

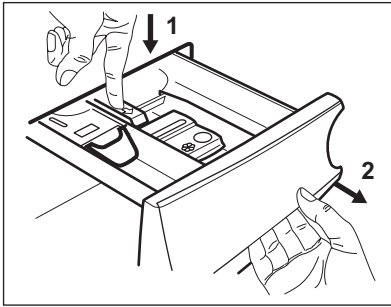

3. Kun käytät pesujauhetta, käännä läppä ylös.

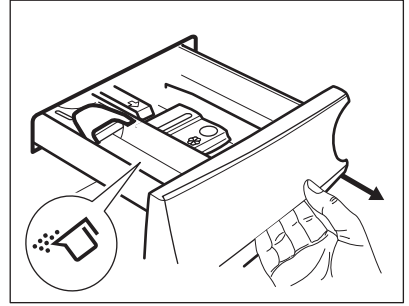

4. Kun käytät pesunestettä, käännä läppä alas.

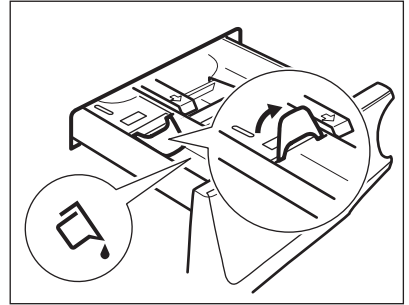

 **Kun läppä on ALHAALLA:**

- Älä käytä hyytelömäisiä tai paksuja nestemäisiä pesuaineita.
 - Älä aseta nestemäistä pesuainetta yli läpän maksimirajan.
 - Älä aseta esipesuvaihetta.
 - Älä aseta ajastinta.
5. Mittaa pesuaine ja huuhteluaine.
 6. Sulje pesuainelokero varoen.

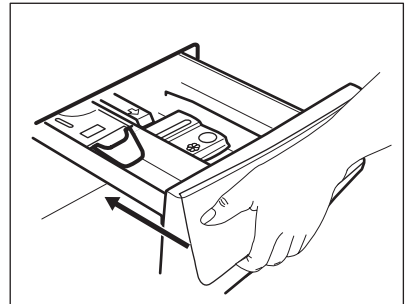

Varmista, ettei läppä aiheuta tukosta lokeron sulkemisen yhteydessä.

10.5 Ohjelman asettaminen

1. Käänä ohjelmanvalitsin haluamasi pesuohjelman kohdalle. Vastaavan pesuohjelman merkkivalo syttyy.

Painikkeen Käynnistä/Tauko merkkivalo vilkkuu.

Näytössä näkyy ohjelman ilmoitettu maksimitäyttömäärä, oletuslämpötila, maksimilinkousnopeus, pesuvaiheen merkkivalot (kun käytettävissä) sekä viitteellinen ohjelman kesto.

2. Voit muuttaa lämpötilaa ja/tai linkousnopeutta koskettamalla vastaavia painikkeita.
3. Voit halutessasi asettaa yhden tai useamman lisätoiminnon koskettamalla vastaavia painikkeita. Vastaavat merkkivalot syttyvät näyttöön ja annetut tiedot muuttuvat sen mukaisesti.



Jos valinta **ei ole mahdollinen**, merkkivalo ei syty ja laitteesta kuuluu äänimerkki.

10.6 Ohjelman käynnistys

Käynnistä ohjelma koskettamalla Käynnistä/Tauko-painiketta. Vastaava merkkivalo lakkaa vilkkumasta ja jää palamaan.

Käynnissä olevan vaiheen merkkivalo alkaa vilkkua näytössä ja maksimitäyttömäärän merkkivalo sammuu.

Ohjelma käynnistyy, luukku on lukittu.

Näytössä näkyy merkkivalo .



Tyhjennuspumppu voi toimia lyhyen aikaa hieman ennen laitteen vedentäyttöä.

10.7 Ohjelman käynnistäminen ajastuksella

1. Kosketa Ajastin-painiketta toistuvasti, kunnes näytössä näkyy haluamasi ajastusaika. Merkkivalo  syttyy.
2. Kosketa painiketta Käynnistä/Tauko. Laite käynnistää ajastimen ajanlaskennan.

Kun asetettu aika on kulunut loppuun, ohjelma käynnistyy.



PROSENSE-arviointi käynnistyy, kun aika on kulunut loppuun.

Ajastimen peruuttaminen ajanlaskennan käynnistymisen jälkeen

Ajastuksen peruuttaminen:

1. Aseta laite taukotilaan koskettamalla painiketta Käynnistä/Tauko. Vastaava merkkivalo alkaa vilkkua.
2. Kosketa painiketta Ajastin toistuvasti, kunnes näytössä näkyy .
3. Käynnistä ohjelma välittömästi koskettamalla painiketta Käynnistä/Tauko uudelleen.

Ajastimen muuttaminen ajanlaskennan käynnistymisen jälkeen

Ajastuksen muuttaminen:

1. Aseta laite taukotilaan koskettamalla painiketta Käynnistä/Tauko. Vastaava merkkivalo alkaa vilkkua.
2. Kosketa Ajastin-painiketta toistuvasti, kunnes näytössä näkyy haluamasi ajastusaika.
3. Käynnistä uusi ajanlaskenta koskettamalla painiketta Käynnistä/Tauko uudelleen.

10.8 ProSense-täyttömääräntunnistus



Ohjelman kesto näytössä viittaa **keskisuureen/ suureen täyttömäärään**.

Kun olet koskettanut Käynnistä/Tauko-painiketta, ilmoitetun maksimitäyttömäärän merkkivalo sammuu, merkkivalo  vilkkuu, ProSense käynnistää täyttömäärän tunnistuksen:

1. Laite tunnistaa täyttömäärän 30 ensimmäisen sekunnin aikana: merkkivalo **kg** ja aikapisteet  vilkkuvat, rumpu pyörii lyhyesti.

2. Kun täyttömäärä on tunnistettu, merkkivalo **kg** sammuu ja aikapisteet lakkaavat vilkkumasta. Ohjelman kesto säätyy sen mukaisesti joko kasvaen tai laskien. Vedensyöttö käynnistyy 30 sekunnin kuluttua.

Kun täyttömäärä on tunnistettu ja **rummussa on liikaa pyykkiä**, merkkivalo **MAX** vilkkuu näytössä.

Tällöin laite voidaan keskeyttää ja pyykkiä on mahdollista poistaa seuraavan 30 sekunnin aikana.

Kun ylimääräiset pyykkiä on poistettu, käynnistä ohjelma uudelleen koskettamalla Käynnistä/Tauko-painiketta. ProSense-vaihe voidaan toistaa korkeintaan kolme kertaa (katso kohta 1).

Tärkeää! Jos pyykkimäärää ei vähennetä, pesuohjelma käynnistää ylikuormituksesta huolimatta. Tässä tapauksessa parhaita pesutuloksia ei voida taata.



Kun ohjelman käynnistymisestä on kulunut noin 20 minuuttia, ohjelman kesto voi säätyä tekstiilien vedenimukyvyistä riippuen.



ProSense-tunnistus suoritetaan vain täydellisissä pesuohjelmissa (ei valittuja ohitusvaiheita).

10.9 Ohjelmavaiheen merkkivalot

Kun ohjelma käynnistyy, käynnissä olevan vaiheen merkkivalo vilkkuu ja muut vaiheen merkkivalot palavat.

Esim. pesu- tai esipesuvaihe on

käynnissä:

Kun vaihe päättyy, vastaava merkkivalo lakkaa vilkkumasta ja jää palamaan. Seuraavan vaiheen merkkivalo alkaa vilkkua.

Esim. huuhteluvaihe on käynnissä:



Pesuvaiheen aikana laite sekoittaa pesuaineen, tahrannoistaineen ja/tai huuhteluaineen veteen ennen niiden syöttämistä rumpuun; merkkivalo syttyy ja häviää näytöstä eri ohjelmavaiheiden mukaan (nuolet vilkkuvat vuoron perään).

Jos valitset valinnan Plus Höyry, höyryvaiheen merkkivalot syttyvät.

Höyryvaihe on käynnissä:

Rypistymisenestovaihe on käynnissä:



10.10 Ohjelman keskeyttäminen ja lisätoimintojen muuttaminen

Voit muuttaa vain joitakin lisätoimintoja ohjelman ollessa käynnissä:

1. Kosketa painiketta Käynnistä/Tauko. Vastaava merkkivalo alkaa vilkkua.
2. Muuta lisätoimintoja. Näytössä näkyvät tiedot muuttuvat sen mukaisesti.
3. Kosketa painiketta Käynnistä/Tauko uudelleen.

Pesuohjelma jatkuu.

10.11 Käynnissä olevan ohjelman peruuttaminen

1. Peruuta ohjelma ja kytke laite pois toiminnasta painamalla painiketta On/Off.
2. Kytke laite uudelleen toimintaan painamalla painiketta On/Off uudelleen.

Sen jälkeen voit asettaa uuden pesuohjelman.

i Jos ProSense-vaihe on jo suoritettu ja vedensyöttö käynnistynyt, uusi ohjelma käynnistyy **toistamatta ProSense-vaihetta**. Vettä ja pesuainetta ei tyhjennetä hukkien välttämiseksi. Näytössä näkyy ohjelman maksimikesto, joka päivittyy noin 20 minuuttia uuden ohjelman käynnistämisen jälkeen.

10.12 Luukun avaaminen

i Jos lämpötila ja vedentaso rummussa ovat liian korkeita ja/tai rumpu pyörii edelleen, luukku ei voida avata.

Laitteen luukku on lukittu ohjelman tai ajastimen ollessa toiminnassa.

1. Kosketa painiketta Käynnistä/Tauko. Luukun lukon merkkivalo sammuu näytössä.
2. Avaa laitteen luukku. Lisää pyykkejä tai poista pyykkejä tarvittaessa.
3. Sulje luukku ja kosketa Käynnistä/Tauko-painiketta.

Ohjelma tai ajastin käynnistyy uudelleen.

10.13 Ohjelman päättymisen

Kun ohjelma on päättynyt, laite pysähtyy automaattisesti. Äänimerkit kuuluvat (jos ne ovat toiminnassa).

Kaikki pesuvaiheen merkkivalot syttyvät näyttöön ja aikanäytössä näkyy .

Käynnistä/Tauko-painikkeen merkkivalo sammuu.











Luukun lukitus avautuu ja merkkivalo  sammuu.

1. Kytke laite pois toiminnasta painamalla painiketta On/Off. Kun ohjelman päättymisestä on kulunut viisi minuuttia, energian säästötoiminto kytkee laitteen automaattisesti pois toiminnasta.

- i** Kun kytket laitteen uudelleen toimintaan, näytössä näkyy viimeksi valitun ohjelman päättymisen. Aseta uusi pesuohjelma kääntämällä ohjelmanvalitsinta.
2. Poista pyykki laitteesta.
 3. Varmista, että rumpu on tyhjä.
 4. Pidä luukku ja pesuainelokero hieman raollaan homeen ja hajujen muodostumisen estämiseksi.
 5. Sulje vesihana.

10.14 Veden tyhjentäminen ohjelman päättymisen jälkeen

Jos olet valinnut ohjelman tai lisätoiminnon, joka ei tyhjennä loppuhuuhTELUN vettä koneesta, ohjelma päättyy, mutta:

- Näytössä palaa merkkivalo , lisätoiminnon merkkivalo  tai  ja luukun lukituksen merkkivalo . Käynnissä olevan vaiheen merkkivalo  vilkkuu.
 - Rumpu pyörii edelleen säännöllisesti, jotta pyykkiin ei muodostuisi ryppejä.
 - Luukku on edelleen lukittu.
 - Luukku voidaan avata vasta sitten, kun vesi on tyhjennetty:
1. Kosketa tarvittaessa painiketta Linkous laitteen ehdottaman linkousnopeuden laskemiseksi.
 2. Kosketa painiketta Käynnistä/Tauko:
 - Jos olet asettanut valinnan , laite tyhjentää veden ja linkoaa.
 - Jos olet asettanut valinnan , laite ainoastaan tyhjentää veden.
- Lisätoiminnon merkkivalo  tai  sammuu, kun merkkivalo  vilkkuu ja sammuu sen jälkeen.
3. Kun ohjelma on suoritettu loppuun ja luukun lukon merkkivalo  sammuu, luukku voidaan avata.
 4. Kytke laite pois toiminnasta painamalla painiketta On/Off joidenkin sekuntien ajan.



Joka tapauksessa laite tyhjentää veden automaattisesti noin 18 tunnin kuluttua.

10.15 Valmiustila-lisätoiminto

Valmiustila-toiminto kytkee laitteen automaattisesti pois toiminnasta energiankulutuksen vähentämiseksi seuraavissa tilanteissa:

- Laitetta ei käytetä 5 minuuttiin ennen painikkeen Käynnistä/Tauko koskettamista.
Kytke laite uudelleen toimintaan painamalla painiketta On/Off.

- 5 minuutin kuluttua pesuohjelman päättymisestä
Kytke laite uudelleen toimintaan painamalla painiketta On/Off.
Näytössä näkyy viimeksi asetetun ohjelman päättyminen.
Aseta uusi pesuohjelma kääntämällä ohjelmanvalitsinta.



Jos asetat ohjelman tai lisätoiminnon, jonka päätyttyä vesi jää rumpuun, Valmiustila-toiminto **ei kytke** laitetta toimintaan veden tyhjentämisen muistuttamiseksi.

11. VIHJEITÄ JA NEUVOJA



VAROITUS!

Lue turvallisuutta koskevat luvut.

11.1 Pyykit

- Lajittele valkopyykki, värillinen pyykki, tekokuidut, arkalaatuinen pyykki ja villapyykki.
- Noudata tekstiilien hoito-ohjemerkintöjen ohjeita.
- Älä pese valkopyykkiä ja värillistä pyykkiä yhtä aikaa.
- Jotkin värilliset vaatteet voivat laskea väriä ensimmäisessä pesussa. Ne on suositeltavaa pestä erikseen ensimmäisillä kerroilla.
- Sulje tyynyliinujen napit, vetoketjut, koukut ja nepparit. Sido vyöt.
- Tyhjennä taskut ja ravista viikatut vaatteet auki.
- Käännä monikerroksiset tekstiilit, villavaatteet ja painetut tekstiilit väärin päin.
- Esikäsittele vaikeat tahrat.
- Pese vaikeat tahrat erikoispesuaineella.
- Ole varovainen verhoja käsitellessä. Poista kaikki koukut ja aseta verhot pesupussiin tai tyynyliinaan.
- Älä pese saumaamattomia tai leikattuja pyykkejä. Pese pienet ja/tai arkalaatuiset pyykki pesupussissa (esim. kaarelliset rintaliivit, vyöt, sukkahousut, jne.).

- Erittäin pieni täyttömäärä voi aiheuttaa epätasapainon linkousvaiheessa, mikä johtaa liian suureen tärinä. Jos näin käy:
 - a. keskeytä ohjelma ja avaa luukku (katso kohta "Luukun avaaminen ohjelman tai ajastimen ollessa käynnissä")
 - b. levitä pyykki käsin niin, että ne ovat jakautuneet tasaisesti rumpuun
 - c. paina Käynnistä/Tauko-painiketta. Linkousvaihe jatkuu.

11.2 Vaikeat tahrat

Vesi ja pesuaine eivät riitä poistamaan vaikeita tahroja.

Suosittelemme, että vaikeat tahrat esikäsitellään ennen tekstiilien asettamista laitteeseen.

Markkinoilla on saatavilla erityisiä tahrannoistoaaineita. Käytä tahranoista tekstiilin laatuun sopivaa tahrannoistoaainetta.

11.3 Pesuaineet ja muut käsittelyt

- Käytä vain pesukoneeseen tarkoitettuja pesuaineita ja muita aineita:
 - jauhemaisia pesuaineita kaikille kuitutyypeille

- jauhemaisia pesuaineita aroille kuiduille (enintään 40 °C) ja villalle
- nestemäisiä pesuaineita, mieluiten alhaisen lämpötilan pesuohjelmissa (enintään 60 °C) kaikille kuitutyypeille, tai villavaatteiden erikoispesuaineita.
- Älä sekoita erityyppisiä pesuaineita keskenään.
- Suojele ympäristöä käyttämällä vain suositeltua pesuainemäärää.
- Noudata pesu- ja muiden käsittelyaineiden tuotepakkauksien ohjeita ylittämättä ilmoitettua maksimitasoa (**MAX**).
- Käytä tekstiilin laatuun ja väriin, ohjelman lämpötilaan sekä likaisuustasoon suositeltuja pesuaineita.

11.4 Ympäristönsuojeluohjeita

- Pese normaaliolikkeiset pyykit ohjelmalla, jossa ei ole esipesua.
- Käynnistä pesuohjelma aina sallitulla maksimaalisella täyttömäärällä.

12. HOITO JA PUHDISTUS



VAROITUS!

Lue turvallisuutta koskevat luvut.

12.1 Ulkopintojen puhdistaminen

Puhdista laite ainoastaan miedolla saippualla ja lämpimällä vedellä. Kuivaa kaikki pinnat kokonaan.



HUOMIO!

Älä käytä koskaan alkoholia, liuotinaineita tai vastaavia tuotteita.



HUOMIO!

Metallipintoja ei saa puhdistaa klooripohjaisilla pesuaineilla.

- Jos esikäsittelet tahrat, voit käyttää tahranpoistoainetta, kun valitset alhaisen lämpötilan pesuohjelman.
- Tarkista kotisi vedenkovuus käyttäaksesi oikean määrän pesuainetta. Katso kohta "Vedenkovuus".

11.5 Vedenkovuus

Jos alueesi vedenkovuus on suuri tai keski-suuri, suosittelemme pesukoneeseen tarkoitettujen vedenpehmentimien käyttämistä. Jos alueesi vesi on pehmeää, vedenpehmentimen käyttö ei ole tarpeen.

Tarkista alueesi vedenkovuus ottamalla yhteyttä paikalliseen vesilaitokseen.

Käytä oikeaa määrää vedenpehmentintä. Noudata tuotepakkauksen merkittyyjä ohjeita.

12.2 Kalkinpoisto



Jos alueesi vedenkovuus on suuri tai keski-suuri, suosittelemme pesukoneeseen tarkoitettujen kalkinpoistotuotteen käyttämistä.

Tarkista rumpu säännöllisesti kalkkijäämien varalta.

Tavalliset pesuaineet sisältävät jo valmiiksi vedenpehennysaineita, suosittelemme kuitenkin aika ajoin suorittamaan ohjelman tyhjällä rummulla ja käyttämään kalkinpoistoainetta.



Noudata aina tuotepakkauksen merkittyyjä ohjeita.

12.3 Huoltopesu

Jos alhaisen lämpötilan ohjelmia käytetään toistuvasti ja pitkään, rumpuun

ja pesusäiliöön voi kertyä pesuainejäämiä ja nukkaa tai muodostua bakteerikantoja ja biofilmejä. Tämä voi muodostaa epämiellyttäviä hajuja ja hometta.

Voit poistaa kyseiset jäämät ja steriloida laitteen sisäosan suorittamalla säännöllisesti huoltopesun (vähintään kerran kuukaudessa):

1. Poista kaikki pyykki koneesta.
2. Suorita puuvillaohjelma suurimmalla lämpötilalla ja lisää pieni määrä pesujauhetta.

12.4 Luukun tiiviste

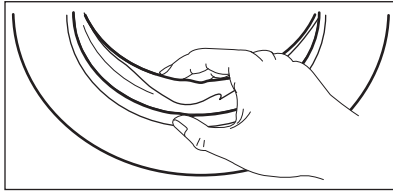

Tarkista tiiviste säännöllisesti ja poista kaikki esineet sisätilasta.

12.5 Rummun puhdistaminen

Tarkista rumpu säännöllisesti ruostehiukkasten estämiseksi.

Suorita täydellinen puhdistus seuraavasti:

1. Puhdista rumpu erityisillä ruostumattomaan teräkseen sopivilla tuotteilla.

i Noudata aina tuotepakkauksen merkittyjä ohjeita.

2. Huuhtele mahdolliset jäämät pois suorittamalla lyhyen puuvillaohjelman korkealla lämpötilalla ja tyhjällä rummulla käyttäen pientä määrää pesujauhetta.

12.6 Pesuainelokeron puhdistaminen

Suorita seuraava puhdistus aika ajoin estääksesi pesuainejäämien kuivumisen tai huuhteluaineen kovettumisen ja/tai homeen muodostumisen pesuainelokerikkoon:

1. Avaa rasia. Paina lukitusta alaspäin kuvan mukaisesti ja vedä se ulos.

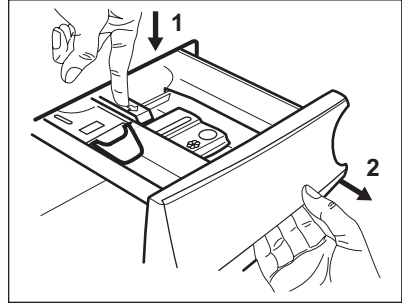

2. Irrota esipesulokeron yläosa puhdistamisen helpottamiseksi ja huuhtele se juoksevan lämpimän veden alla mahdollisten pesuainejäämien poistamiseksi. Asenna yläosa takaisin paikoilleen puhdistuksen jälkeen.

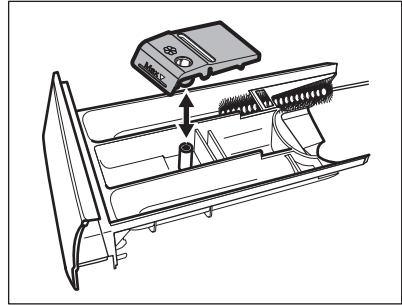

3. Varmista, että kaikki pesuainejäämät on poistettu syvennyksen ylä- ja alaosasta. Puhdista syvennys pienellä harjalla.

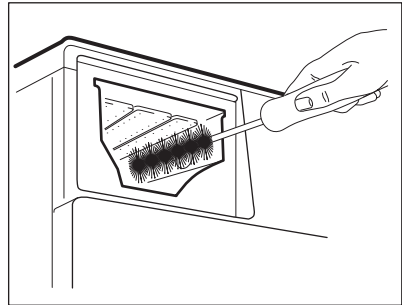

4. Aseta pesuainelokerikko ohjauksiskoille ja sulje se. Käynnistä huuhteluohjelma ilman pyykkiä.

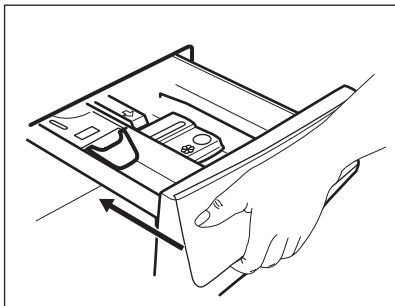

12.7 Tyhjennuspumpun puhdistaminen



VAROITUS!

Irrota pistoke pistorasiasta.



Tarkista tyhjennuspumpun suodatinta säännöllisesti ja varmista, että se on puhdas.

Puhdista tyhjennuspumppu, jos:

- Koneeseen jää vettä.
- Rumpu ei pyöri.
- Laitteesta kuuluu poikkeavia ääniä tyhjennuspumpun tukkiutumisen vuoksi.
- näytössä näkyy hälytyskoodi **E20**.



VAROITUS!

- Älä poista suodatinta laitteen ollessa toiminnassa.
- Älä puhdista pumppua, jos laitteen vesi on kuumaa. Odota, kunnes vesi jäähtyy

Puhdista pumppu seuraavasti:

1. Avaa pumpun kansi.

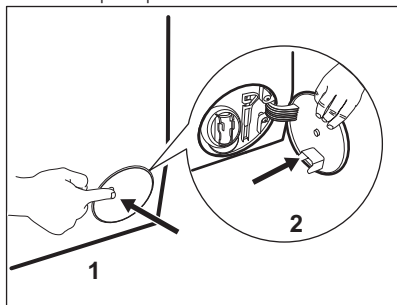

2. Aseta asianmukainen astia tyhjennuspumpun aukon alapuolelle ulosvirtaavan veden ottamiseksi talteen.
3. Purista kahta vipua ja vedä tyhjennyskanavaa eteenpäin sen avaamiseksi.

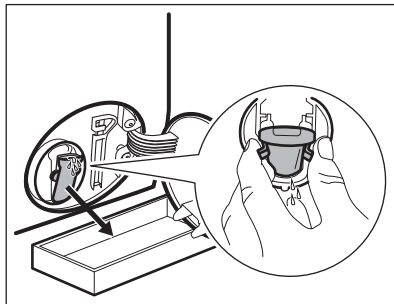

4. Anna veden valua ulos.

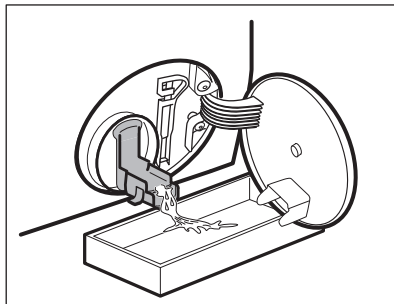

5. Kun astia on täynnä vettä, sulje tyhjennyskanava ja tyhjennä säiliö.
6. Toista vaiheet 4-5, kunnes vettä ei enää virtaa koneesta.

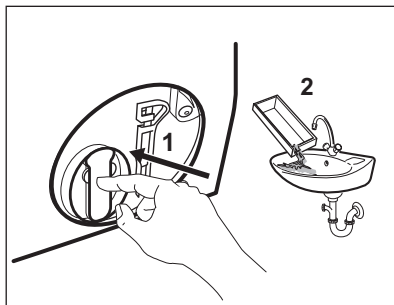

7. Sulje tyhjennyskanava ja käännä suodatinta vastapäivään sen poistamiseksi.

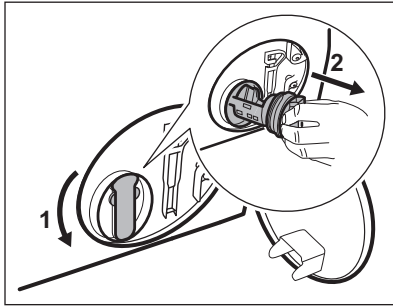

8. Poista tarvittaessa nukka ja esineet suodattimen syvennyksestä.
9. Tarkista, että pumpun siipipyörä pyörii esteettä. Mikäli se ei pyöri, ota yhteys valtuutettuun huoltoliikkeeseen.

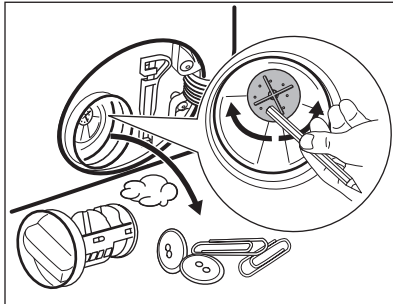

10. Puhdista suodatin hanaveden alla.

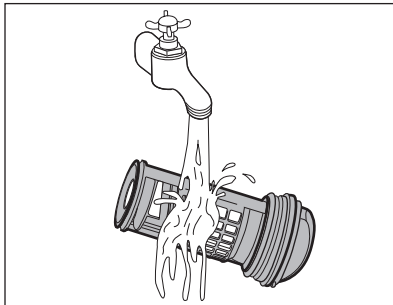

11. Asenna suodatin takaisin paikoilleen erityisiin ohjaimiin kiertämällä sitä myötäpäivään. Varmista, että kiristät suodattimen oikein vuotojen estämiseksi.

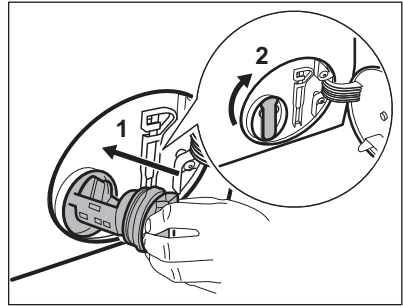

12. Sulje pumpun luukku.

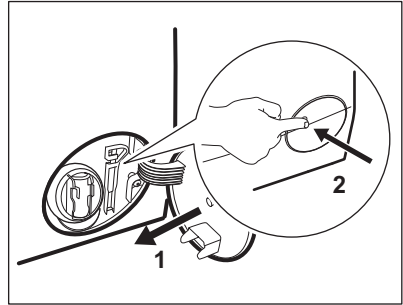

Kun tyhjänsä veden hätätyhjennystoimenpiteellä, tyhjennysjärjestelmä tulee aktivoida uudelleen:

- a. Kaada pesuainelokeron päälokeroon 2 litraa vettä.
- b. Aloita veden tyhjennys käynnistämällä ohjelma.

12.8 Vedenottoletkun ja venttiilin sihdin puhdistaminen

Sekä vedenottoletkun että venttiilin sihdit on suositeltavaa puhdistaa satunnaisesti mahdollisten ajan myötä kertyneiden jäämien poistamiseksi:

1. Irrota vedenottoletku hanasta ja puhdista sihti.

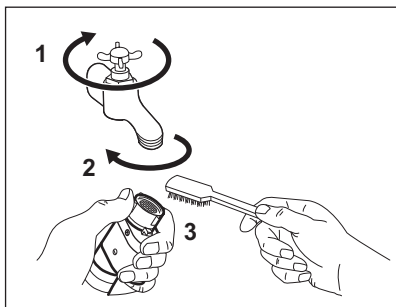

2. Irrota vedenottoletku laitteesta löysäämällä rengasmutteria.

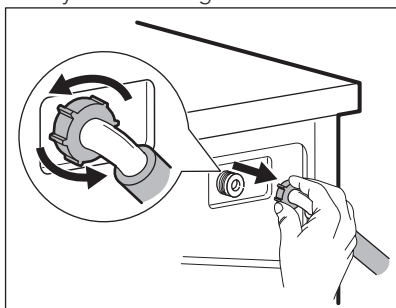

3. Puhdista laitteen takaosassa sijaitseva venttiiliin sihti hammasharjalla.

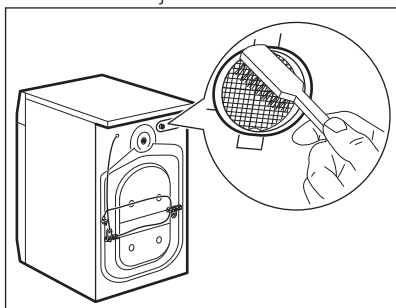

4. Kun letku liitetään takaisin laitteen takaosaan, kierrä sitä vasemmalle tai oikealle (ei pystyasentoon) vesihanassa asennosta riippuen.

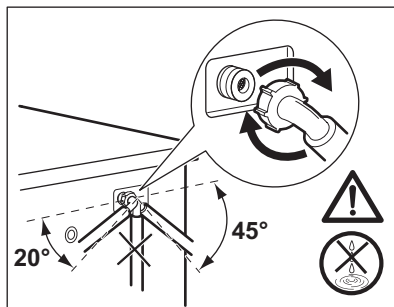

12.9 Hätätyhjennys

Jos vesi ei tyhjene koneesta, toista kappaleessa "Vedenpoistosihdin puhdistaminen" kuvattu toimenpide. Puhdista pumppu tarvittaessa.

Kun tyhjäntä vettä hätätyhjennystoimenpiteellä, tyhjennysjärjestelmä tulee aktivoida uudelleen:

1. Kaada pesuainelokeron päälokeroon 2 litraa vettä.
2. Aloita veden tyhjennys käynnistämällä ohjelma.

12.10 Suojeltava jäätymiseltä

Jos kone asennetaan alueelle, jossa lämpötila voi laskea 0 °C lämpötilaan tai sitä alaisemmaksi, poista jäljelle jäänyt vesi vedenottoletkusta ja tyhjennyspumppusta.

1. Irrota pistoke pistorasiasta.
2. Sulje vesihana.
3. Aseta vedenottoletkun kaksi päätä astiaan ja anna veden valua letkusta ulos.
4. Tyhjennä tyhjennyspumppu. Katso hätätyhjennyksen ohjeet.
5. Kun tyhjennyspumppu on tyhjä, asenna vedenottoletku uudelleen.



VAROITUS!

Varmista, että lämpötila on yli 0 °C ennen kuin käytät laitetta uudelleen. Valmistaja ei ota vastuuta jäätymisvaurioista.

13. VIANMÄÄRITYS



VAROITUS!

Lue turvallisuutta koskevat luvut.

13.1 Johdanto

Laitte ei käynnisty tai se pysähtyy kesken pesuohjelman.

Yritä etsiä ratkaisu ongelmaan (katso taulukko). Jos ongelma toistuu, ota yhteyttä valtuutettuun huoltoliikkeeseen.

Jos suurempia ongelmia esiintyy, laitteesta kuuluu äänimerkkejä, näytössä näkyy hälytyskoodi ja Käynnistä/Tauko -painike voi vilkkua jatkuvasti:

- **E10** - Laitteeseen ei tule vettä oikein.
- **E20** - Koneeseen jää vettä.
- **E40** - Laitteen luukku on auki tai se on suljettu virheellisesti. Tarkista luukku!



Jos laite on ylikuormitettu, poista joitakin vaatekappaleita rummusta ja/tai pidä luukku painettuna ja kosketa samanaikaisesti Käynnistä/Tauko-painiketta, kunnes merkkivalo  lakkaa vilkkumasta (katso kuva alla).

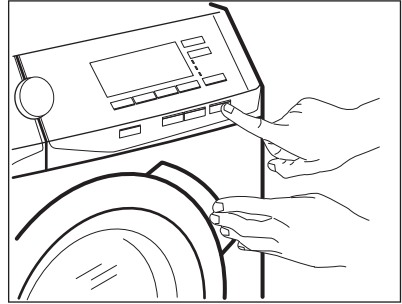

- **E40** - Virransyöttö on epävaka. Odota kunnes virransyöttö on vakaa.
- **E91** - Laitteen elektronisten osien välillä ei ole yhteyttä. Kytke se pois toiminnasta ja takaisin toimintaan.
- **EFO** - Vesivahinkosuojaus on käytössä. Irrota laite sähköverkosta ja sulje vesihana. Ota yhteyttä valtuutettuun huoltoliikkeeseen.



VAROITUS!

Kytke laite pois toiminnasta ennen tarkistuksien aloittamista.

13.2 Mahdolliset häiriöt

Ongelma	Mahdollinen ratkaisu
Pesuohjelma ei käynnisty.	Varmista, että pistoke on kiinnitetty pistorasiaan. Tarkista, että laitteen luukku on suljettu.
	Varmista, ettei mikään sulakekotelon sulakkeista ole palanut.
	Varmista, että painiketta Käynnistä/Tauko on kosketettu.
	Jos ajastin on asetettu, peruuta asetetus tai odota, kunnes ajansäätö on kulunut umpeen.
	Poista lapsilukko käytöstä, jos se on päällä.

Ongelma	Mahdollinen ratkaisu
Laitteeseen ei tule vettä.	Tarkista, että vesihana on auki.
	Varmista, ettei vedensyöttöpaine ole liian alhainen. Kysy lisätietoa paikalliselta vesilaitokselta.
	Tarkista, ettei vesihana ole tukossa.
	Varmista, ettei vedenottoletkun ja venttiilin sihdeissä ole tukoksia. Lue ohjeet kohdasta "Hoito ja puhdistus".
	Varmista, ettei vedenottoletkussa ole vääntymiä tai taittumuksia.
	Tarkista, että vedenottoletku on liitetty oikein.
Laitteeseen ei tule vettä ja tyhjenee välittömästi.	Varmista, että tyhjennysletku on oikeassa asennossa. Letku voi olla liian alhaalla (ks. kappale "Veden tyhjentäminen").
Koneeseen jää vettä.	Tarkista, ettei altaan poistoviemäri ole tukossa.
	Varmista, ettei tyhjennysletkussa ole vääntymiä tai taittumuksia.
	Tarkista, ettei vedenpoiston sihti ole tukossa. Puhdista sihti tarvittaessa. Lue ohjeet kohdasta "Hoito ja puhdistus".
	Tarkista, että tyhjennysletku on liitetty oikein.
	Aseta tyhjennysohjelma, jos asetit ohjelman, jossa ei ole tyhjennysvaihtoa.
	Aseta tyhjennysohjelma, jos asetit lisätoiminnon, jossa vesi jää koneeseen.
Linkousvaihe ei toimi tai pesuohjelma kestää normaalia pitempään.	Aseta linkousohjelma.
	Tarkista, ettei vedenpoiston sihti ole tukossa. Puhdista sihti tarvittaessa. Lue ohjeet kohdasta "Hoito ja puhdistus".
	Levitä pyykit käsin rummussa ja käynnistä linkous uudelleen. Epätasapaino voi aiheuttaa tämän ongelman.
Lattialla on vettä.	Varmista, että vesiletkujen liitännät ovat kireät ja ettei vesivuotoja ole.
	Varmista, ettei tyhjennysletkussa ole vaurioita.
	Varmista, että käytät oikeaa pesuainetta ja pesuainemäärää.
Laitteen luukku ei avaudu.	Varmista, että olet valinnut pesuohjelman, joka jättää veden koneeseen.
	Varmista, että pesuohjelma on päättynyt.
	Aseta tyhjennys- tai linkousohjelma, jos rummussa on vettä.
	Tarkista, että laitteeseen tulee virtaa.

Ongelma	Mahdollinen ratkaisu
	Tämä ongelma voi johtua laitteen viasta. Ota yhteyttä valtuutettuun huoltopalveluun. Jos luukun avaaminen on tarpeen, lue huolellisesti kohta "Luukun avaaminen hätätilanteessa".
Laitteesta kuuluu poikkeavia ääniä ja se tärisee.	Varmista, että laite on tasapainotettu oikein. Lue ohjeet kohdasta "Asennus".
	Varmista, että pakkausmateriaalit ja/tai kuljetustuotet on poistettu. Lue ohjeet kohdasta "Asennus".
	Lisää pyykkiä koneeseen. Pyykkiä voi olla liian vähän.
Ohjelman kesto pitenee tai lyhenee ohjelman toiminnan aikana.	ProSense-toiminto säättää ohjelman kestoja pyykkien tyyppin ja määrän mukaan. Katso kohta "ProSense-täyttömääräntunnistus" luvusta "Päivittäinen käyttö".
Pesutulos ei ole tyydyttävä.	Lisää pesuaineen määrää tai käytä toista pesuainetta.
	Poista vaikeat tahrat erikoistuotteilla ennen pyykinpesua.
	Varmista, että asetat oikean lämpötilan.
	Vähennä pyykkiä.
Liikaa vaahtoa rummussa pesuohjelman aikana.	Vähennä pesuaineen määrää.
Pesuainelokerikossa on pesuainejäämiä pesuohjelman aikana.	Varmista, että läppä on oikeassa asennossa (YLHÄÄLLÄ pesujauhetta käyttäessä - ALHAALLA pesunestettä käyttäessä). Varmista, että olet käyttänyt pesuainelokerikkoa tämän ohjekirjan ohjeiden mukaisesti.

Kytke virta laitteeseen tarkastusten jälkeen. Ohjelma jatkuu keskeytyskohdasta.

Jos ongelma toistuu, ota yhteyttä valtuutettuun huoltoliikkeeseen.

Jos näytössä näkyy muita hälytyskoodeja. Kytke laite pois toiminnasta ja toimintaan. Jos ongelma toistuu, ota yhteyttä valtuutettuun huoltoliikkeeseen.

13.3 Luukun avaaminen hätätilanteessa

Mikäli järjestelmässä on tapahtunut sähkökatkos tai laitteen toimintahäiriö, luukun lukitus jää päälle. Pesuohjelma jatkuu, kun laite saa uudelleen virtaa. Jos luukun lukitus jää päälle toimintahäiriön esiintyessä, se voidaan avata hätäavaustoiminnolla.

Ennen luukun avaamista:



HUOMIO!

Palovammojen vaara!
Varmista, ettei veden lämpötila ole liian korkea ja pyykki kuumaa. Odota tarvittaessa, että ne ovat jäähtyneet.



HUOMIO!

Henkilövahingon vaara!
Varmista, ettei rumpu pyöri. Odota tarvittaessa, että rumpu pysähtyy.

- i** Varmista, että rummun sisällä oleva veden taso ei ole liian korkea. Suorita tarvittaessa hätätyhjennys (katso luvun "Hoito ja puhdistus" kohta "Hätätyhjennys").

Avaa luukku seuraavasti:

1. Kytke laite pois toiminnasta painamalla painiketta On/Off.
2. Irrota pistoke pistorasiasta.
3. Avaa sihdin luukku.
4. Pidä hätäavauskytkintä alaspäin ja avaa samanaikaisesti laitteen luukku.

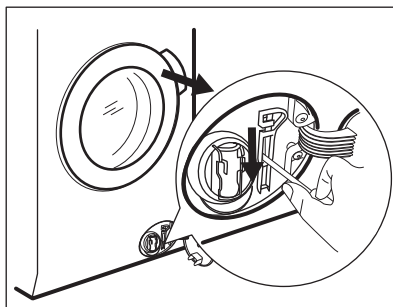

5. Poista pyykit rummusta ja sulje laitteen luukku.
6. Sulje sihdin luukku.

14. KULUTUSARVOT

- i** Tämän taulukon tiedot ovat likimääräisiä. Eri tekijät voivat vaikuttaa kyseisiin tietoihin: pyykin määrä ja tyyppi, veden ja ympäristön lämpötila.

- i** Prosense-tekniikka voi säätää pesun kestoa sekä kulutusarvoja pesuohjelman aikana. Katso lisätietoa kohdasta "ProSense-täyttömääräntunnistus" luvusta "Päivittäinen käyttö".

Ohjelmat	Täyttö (kg)	Energiankulutus (kWh)	Vedenkulutus (litroina)	Likimääräinen ohjelman kesto (minuutteina)	Jäännöskosteus (%) ¹⁾
Puuvilla 60 °C	8	1.40	90	230	44
Puuvilla 40 °C	8	1.30	90	220	44
Synteettiset 40 °C	3	0.90	60	140	35
Hienopesu 40 °C	3	0.60	60	120	35
Villa/Silkki 30 °C	1.5	0.30	65	75	30
Standardit puuvillaohjelmat					
Standardi 60 °C puuvilla	8	0.46	55	247	44
Standardi 60 °C puuvilla	4	0.33	44	218	44
Standardi 40 °C puuvilla	4	0.35	45	168	44

¹⁾ Linkousvaiheen päättyessä.

Pois (W)	Päälle jätetty (W)
0,30	0,30

Yllä olevan taulukon tiedot ovat Euroopan Unionin komission asetuksen 1015/2010 mukaiset direktiivin 2009/125/EY vaatimuksien mukaisesti.

15. TEKNISET TIEDOT

Mitat	Leveys/korkeus/syvyys/ kokonaissyvyys	600 mm / 850 mm / 571 mm / 600 mm
Sähköliitäntä	Jännite Kokonaisteho Sulake Taajuus	230 V 2200 W 10 A 50 Hz
Suojakansi takaa kiinteiden hiukkasten ja kosteuden suojaustason, lukuun ottamatta kuitenkaan matalajännitteisiä laitteita, joissa ei ole kosteussuojaa		IPX4
Vedenpaine	Minimi Maksimi	0,5 bar (0,05 MPa) 8 bar (0,8 MPa)
Vesiliitäntä ¹⁾		Kylmä vesi
Maksimitäyttömäärä	Puuvilla	8 kg
Energialuokka		A+++
Linkousnopeus	Maksimi	1600 kierrosta minuutissa

¹⁾ Liitä vedenottoletku hanaan, jossa on 3/4" kierteitys.

16. VARUSTEET

16.1 Saatavilla osoitteesta www.aeg.com/shop tai valtuutetulta jälleenmyyjältä

Lue lisävarusteen mukana toimitetut ohjeet tarkasti.



Ainoastaan AEGin hyväksymät asianmukaiset lisävarusteet voivat taata laitteen turvallisuusstandardit. Jos hyväksymättömiä osia käytetään, mahdolliset vaateet mitätöityvät.

16.2 Kiinnityslevypakkaus

Jos asennat laitteen jalustalle, asenna laite kiinnityslevyihin.

16.3 Torniasennussarja

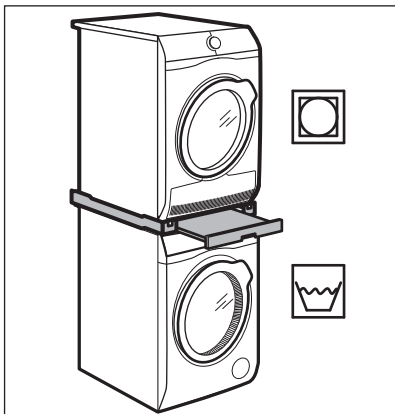



Kuivausrumpu voidaan asentaa pesukoneen päälle **ainoastaan AEGin** valmistamaa ja hyväksymää oikeaoppista torniasennussarjaa käyttäen.

i Varmista yhteensopiva torniasennussarja tarkistamalla laitteidesi syvyys.

Torniasennussarjaa voidaan käyttää vain laitteissa, jotka on määritetty lisävarusteen mukana toimitetussa esitteessä.

Lue laitteen ja lisävarusteen mukana toimitetut ohjeet tarkasti.

17. YMPÄRISTÖNSUOJELU

Kierrätä materiaalit, jotka on merkitty merkillä . Kierrätä pakkaus laittamalla se asianmukaiseen kierrätysastiaan. Suojele ympäristöä ja ihmisten terveyttä kierrättämällä sähkö- ja elektroniikkaromut. Älä hävitä merkillä .



VAROITUS!

Kuivausrumpua ei saa asentaa pesukoneen alapuolelle.

16.4 Vetolaatikollinen jalusta

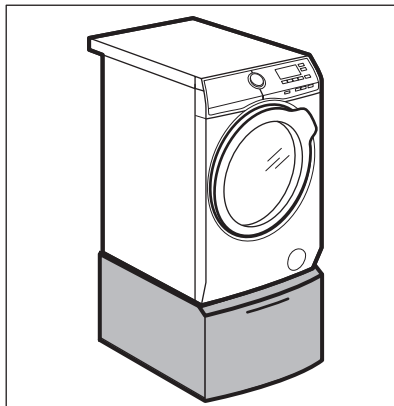

Tarkoitettu laitteen nostamiseen, helpottaa koneen täyttöä ja tyhjennystä.

Laatikkoa voidaan käyttää pyykin säilytykseen, kuten: pyyhkeiden, puhdistustuotteiden jne. muiden tuotteiden säilytykseen.

Lue lisävarusteen mukana toimitetut ohjeet tarkasti.

merkittyjä kodinkoneita kotitalousjätteen mukana. Palauta tuote paikalliseen kierrätyskeskukseen tai ota yhteyttä paikalliseen viranomaiseen.

www.aeg.com/shop



157000751-A-452016



AEG