

▶ T8DBL841G

FI	Käyttöohje	2
	Kuivausrumpu	
SV	Bruksanvisning	28
	Torktumlare	

# USER MANUAL



**AEG**

# SISÄLTÖ

1. TURVALLISUUSTIEDOT.....	3
2. TURVALLISUUSOHJEET.....	5
3. LAITTEEN KUVAUS.....	7
4. KÄYTTÖPANEELI.....	8
5. OHJELMA.....	9
6. LISÄTOIMINNOT.....	12
7. KÄYTTÖÖNOTTO.....	13
8. PÄIVITTÄINEN KÄYTTÖ.....	13
9. VIHJEITÄ JA NEUVOJA.....	16
10. HOITO JA PUHDISTUS.....	17
11. VIANMÄÄRITYS.....	20
12. TEKNISET TIEDOT.....	21
13. VARUSTEET.....	23
14. PIKAOPAS.....	24
15. EUROOPAN UNIONIN ASETUKSEN 1369/2017 MUKAINEN TUOTTEEN TIETOLOMAKE.....	25

## TÄYDELLISTEN TULOSTEN SAAVUTTAMISEKSI

Kiitämme teitä tämän AEG-tuotteen valitsemisesta. Olemme kehittäneet tämän tuotteen tarjotaksemme teille huipputasoin suorituskyvyn moneksi vuodeksi. Laitteen innovatiiviset teknologiat tekevät elämästänne yksinkertaisempaa – kyseisiä ominaisuuksia ei välttämättä löydy tavallisista laitteista. Käyttäkää muutama minuutti lukemiseen, jotta voitte hyödyntää laitteen ominaisuudet parhaalla mahdollisella tavalla.

Vieraile verkkosivullamme:



Saadaksesi käyttöön liittyviä neuvoja, esitteitä, vianmääritysohjeita ja huolto-ohjeita:

[www.aeg.com/webselfservice](http://www.aeg.com/webselfservice)



Tuotteen rekisteröimiseksi parempaa huoltoa varten:

[www.registeraeg.com](http://www.registeraeg.com)



Ostaaksesi laitteesi lisävarusteita, kulutusosia ja alkuperäisiä varaosia:

[www.aeg.com/shop](http://www.aeg.com/shop)

## ASIAKASPALVELU JA HUOLTO

Suosittellemme alkuperäisten varaosien käyttöä. Pidä seuraavat tiedot saatavilla ottaessasi yhteyttä valtuutettuun huoltoliikkeeseemme. Malli, tuotenumero, sarjanumero. Kyseiset tiedot löytyvät laitteen arvokilvestä.

 Varoitukset/huomautukset ja turvallisuusohjeet

 Yleisohjeet ja vinkit

 Ympäristönsuojelu

Oikeus muutoksiin pidätetään.

## 1. ⚠️ TURVALLISUUSTIEDOT

Lue laitteen mukana toimitetut ohjeet ennen tämän laitteen asennuksen ja käytön aloittamista. Valmistaja ei ota vastuuta henkilövahingoista tai vahingoista, jotka aiheutuvat virheellisestä asennuksesta tai käytöstä. Säilytä ohjeita aina varmassa ja helppopääsyisessä paikassa tulevia käyttökertoja varten.



- Lue toimitetut ohjeet.

### 1.1 Lasten ja taitamattomien henkilöiden turvallisuus



#### **VAROITUS!**

Tukehtumis- tai henkilövamman tai pysyvän vammautumisen vaara.

- Vähintään 8 vuotta täyttäneet lapset ja sellaiset henkilöt, joiden fyysiset, sensoriset tai henkiset kyvyt eivät ole tähän riittäviä tai joilla ei ole laitteen tuntemusta tai kokemusta sen käytöstä, saavat käyttää tätä laitetta ainoastaan silloin, kun heidän turvallisuudestaan vastaava henkilö valvoo ja ohjaa heitä käyttämään laitetta turvallisesti ja ymmärtämään sen käyttöön liittyvät vaarat.
- Laite on pidettävä 3-8-vuotiaiden lasten ja erittäin vakavasti liikuntarajoitteisten henkilöiden ulottumattomissa, ellei heitä valvota jatkuvasti.
- Alle 3-vuotiaat lapset tulee pitää kaukana laitteesta, ellei heitä valvota jatkuvasti.
- Älä anna lasten leikkiä laitteella.
- Kaikki pakkaukset tulee pitää lasten ulottumattomissa ja hävittää asianmukaisesti.
- Pidä pesuaineet lasten ulottumattomissa.
- Pidä lapset ja kotieläimet poissa laitteen luota silloin, kun laitteen luukku on auki.
- Jos laitteessa on lapsilukko, se tulee kytkeä päälle.
- Lapset eivät saa puhdistaa laitetta tai suorittaa laitteeseen käyttäjän huoltotoimenpiteitä.

## 1.2 Yleiset turvallisuusohjeet

- Älä muuta laitteen teknisiä ominaisuuksia.
- Jos kuivausrumpu asennetaan pesukoneen päälle, käytä torniasennussarjaa. Valtuutetulta jälleenmyyjältä saatavilla olevaa asennussarjaa voidaan käyttää vain laitteissa, jotka on määritetty lisävarusteen mukana toimitetuissa ohjeissa. Lue se huolellisesti ennen asennusta (katso asennusopas).
- Laite voidaan asentaa erilleen muista kalusteista tai keittiön työtason alapuolelle oikean kokoiseen tilaan (katso asennusopas).
- Älä asenna laitetta lukittavan oven, liukuoven tai vastakkaiselle puolelle kiinnitetyn oven taakse, jossa laitteen ovea ei voida avata kokonaan.
- Pohjan tuuletusaukot eivät saa olla maton tai muun lattiapäällysteen peitossa.
- VAROITUS: Laitteeseen ei saa liittää ulkoista kytkintä, kuten ajastinta, eikä sitä saa liittää virtapiiriin, jonka sähkölaitos säännöllisin väliajoin kytkee päälle/pois päältä.
- Kytke pistoke pistorasiaan vasta asennuksen jälkeen. Varmista, että laitteen verkkovirtakytkentä on hyvin ulottuvilla laitteen asennuksen jälkeen.
- Jos virtajohto vaurioituu, sen saa sähkövaaran välttämiseksi vaihtaa vain valmistaja, valtuutettu huoltoliike tai vastaava ammattitaitoinen henkilö.
- Maksimitäyttömäärää 8 kg ei saa ylittää (ks. kappale "Ohjelmataulukko").
- Jos teksteilleissä on teollisten kemikaalien tahroja, niitä ei saa pestä laitteessa.
- Pyyhi mahdollinen laitteen ympärille kerääntynyt nukka ja muut materiaali jäämät pois.
- Älä käytä laitetta ilman sihtiä. Puhdista nukkasihhti ennen jokaista käyttökertaa ja jokaisen käyttökerran jälkeen.
- Älä kuivaa kuivausrummussa pesemättömiä vaatteita

- Tekstiilit, joissa on ruokaöljyä, asetonia, alkoholia, petrolia, kerosiinia, tahranpoistoainetta, tärpättiä, vahoja ja vahanpoistoaineita on pestävä kuumassa vedessä käyttäen runsaasti pesuainetta, ennen kuin ne voidaan kuivata kuivausrummussa.
- Kuivausrummussa ei saa kuivata vaahtokumista valmistettuja tuotteita (lateksivaahto), suihkumyssyjä, vettähylykiä tekstiilejä, kumitettuja esineitä tai vaatteita eikä vaahtokumilla täytettyjä tyynyjä.
- Noudata huuhteluaineiden ja vastaavien tuotteiden käytössä aina tuotteen valmistajan ohjeita.
- Poista pyykeistä kaikki mahdolliset sytytyslähteet, kuten savukkeensytyttimet ja tulitikut.
- **VAROITUS:** Älä koskaan pysäytä kuivausrumpua ennen kuivausjakson päättymistä, ellet heti ota pyykkiä rummusta ja levitä sitä kuivumaan, jotta kuumuus haihtuu.
- Kytke laite pois toiminnasta ja irrota pistoke pistorasiasta ennen ylläpitotoimien aloittamista.

## 2. TURVALLISUUSOHJEET

### 2.1 Asennus

- Poista kaikki pakkausmateriaalit.
- Vaurioitunutta laitetta ei saa asentaa tai käyttää.
- Noudata koneen mukana toimitettuja asennusohjeita.
- Siirrä laitetta aina varoen, sillä se on raskas. Käytä aina suojakäsineitä ja suojaavia jalkineita.
- Laitetta ei saa asentaa tilaan tai käyttää tilassa, jossa lämpötila voi olla alle 5 °C tai yli 35 °C.
- Varmista, että laitteen asennuspaikan lattia on tasainen, vakaa, lämmönkestävä ja puhdas.
- Varmista riittävä ilmankierto laitteen ja lattian välissä.
- Laite tulee säilyttää pystyasennossa siirtämisen aikana.
- Laitteen takaosan pinta on asetettava seinää vasten.
- Kun laite on asetettu lopulliseen asennuspaikkaan, tarkista, että se on oikein tasapainossa vesivaakaa

käyttäen. Säädä tarvittaessa laitteen säätöjalkoja.

### 2.2 Sähköliitântä



#### **VAROITUS!**

Tulipalo- ja sähköiskuvaara.

- Kytke pistoke pistorasiaan vasta asennuksen jälkeen. Varmista, että laitteen verkkovirtakytkentä on ulottuvilla laitteen asennuksen jälkeen.
- Laite on kytkettävä maadoitettuun pistorasiaan.
- Varmista, että arvokilvessä olevat parametrit ovat verkkovirtalähteen sähköarvojen mukaisia.
- Kytke pistoke maadoitettuun pistorasiaan.
- Älä käytä jakorasioita tai jatkojohtoja.
- Älä vedä virtajohdosta pistoketta irrottaessasi. Vedä aina pistokkeesta.
- Älä koske virtajohtoon tai pistokkeeseen märillä käsillä.

- Tämä kodinkone vastaa Euroopan yhteisön direktiivejä.

## 2.3 Käyttö



### **VAROITUS!**

Virheellinen käyttö voi aiheuttaa henkilövahinkoja, sähköiskuja, tulipaloja, palovammoja tai laitteen vaurioitumisen.

- Tämä laite on tarkoitettu ainoastaan kotitalouskäyttöön.
- Älä kuivaa vaurioituneita (repeytyneitä, rispaantuneita) tekstiilejä, joissa on pehmusteita tai täytteitä.
- Kuivaa vain tekstiilejä, jotka voidaan kuivata kuivausrummussa. Noudata tekstiilien hoito-ohjemerkinä.
- Jos olet pessyt pyykit tahranpoistoaineella, suorita ylimääräinen huuhtelujakso ennen kuivausrummun käynnistämistä.
- Älä juo lauhdevettä/tislattua vettä tai valmista ruokaa lauhdevettä/tislattua vettä käyttäen. Se voi aiheuttaa terveysongelmia ihmisille ja eläimille.
- Älä istu tai seiso laitteen avoimen luukun päällä.
- Älä kuivaa kuivausrummussa täysin märkiä vaatteita.

## 2.4 Hoito ja puhdistus



### **VAROITUS!**

Virheellinen käyttö voi aiheuttaa henkilövahinkoja tai laitteen vaurioitumisen.

- Älä suihkuta vettä tai käytä höyryä laitteen puhdistamiseen.
- Puhdista laite kostealla pehmeällä liinalla. Käytä vain mietoja puhdistusaineita. Älä käytä hankausainetta, hankaavia pesulappuja, liuottimia tai metalliesineitä.
- Puhdista laite varoen, jotta jäähdytysjärjestelmä ei vaurioituisi.

## 2.5 Kompessorori



### **VAROITUS!**

Laite voi muutoin vaurioitua.

- Kuivausrummun kompressorori ja sen järjestelmä täyttyvät erityisellä aineella, jossa ei ole fluoria ja klooria sisältävää hiilivetyä. Tämän järjestelmän on oltava tiivis. Järjestelmävaurio voi aiheuttaa vuodon.

## 2.6 Hävittäminen



### **VAROITUS!**

Henkilövahinko- tai tukehtumisvaara.

- Irrota laite sähköverkosta ja vedenjakelusta.
- Leikkaa virtajohto laitteen läheltä ja hävitä se.
- Poista luukun lukitus, jotta lapset ja eläimet eivät voisi jäädä kiinni rummun sisälle.
- Hävitä laite paikallisten kotitalouksien sähkö- ja elektroniikkalaiteromua (WEEE) koskevien määräyksien mukaisesti.

### 3. LAITTEEN KUVAUS

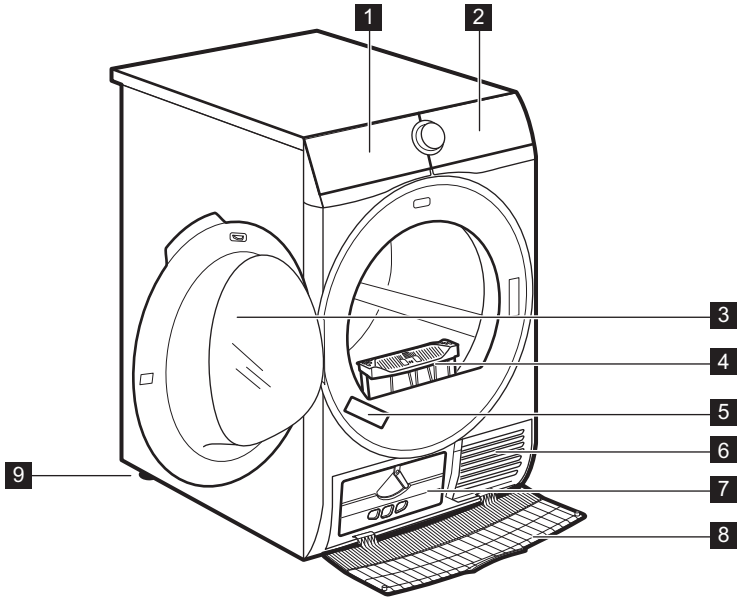

- |                              |                                  |
|------------------------------|----------------------------------|
| <b>1</b> Tyhjennä vesisäiliö | <b>6</b> Tuuletusaukot           |
| <b>2</b> Käyttöpaneeli       | <b>7</b> Lauhduttimen suojakansi |
| <b>3</b> Laitteen luukku     | <b>8</b> Lauhduttimen kansi      |
| <b>4</b> Suodatin            | <b>9</b> Säädettävät jalat       |
| <b>5</b> Arvokilpi           |                                  |



Luukun kätsiyyttä voidaan vaihtaa laitteen täyttämisen helpottamiseksi ja asentamisen helpottamiseksi. (katso erillinen esite).

## 4. KÄYTTÖPANEELI

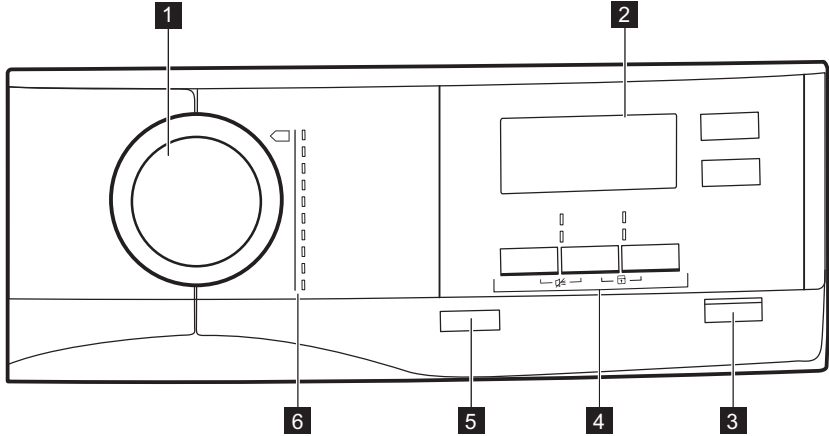





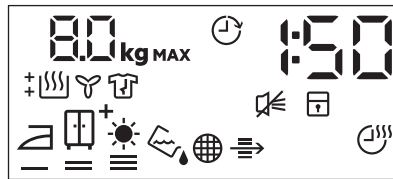

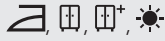

- 1 Ohjelmanvalitsin
- 2 Näyttö
- 3 ▶|| Käynnistä/Tauko (Start/Pause) -painike
- 4 Options
- 5 ⏻ On/Off painike, jossa *Auto Off*-toiminto
- 6 Ohjelma

### 4.1 Näyttö









Näytön symboli	Symbolin kuvaus
80 kg MAX	maksimitäyttömäärä
🕒	Ajastin-lisätoiminto on toiminnassa
30' - 20h	ajastimen valinta (30 min - 20 h)
1 : 50	ohjelman kesto
🔊	äänimerkki pois



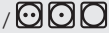

Näytön symboli	Symbolin kuvaus
	lapsilukko on toiminnassa
	pyykkien kuivuus: silityskuiva, kaappikuiva, kaappikuiva +, erittäin kuiva
	merkkivalo: <i>tyhjennä vesisäiliö</i>
	merkkivalo: <i>puhdista sihti</i>
	merkkivalo: <i>tarkista lauhdutin</i>
	kuivausaika-lisätoiminto on toiminnassa
	aikaohjelman valinta (10 min - 2 h)
	merkkivalo: <i>kuivausvaihe</i>
	merkkivalo: <i>rypistymisenestovaihe</i>
	merkkivalo: <i>jäähdytysvaihe</i>

## 5. OHJELMA

Ohjelma	Täyttömäärä 1)	Ominaisuudet / Tekstiilin merkintä 2)
 3) Puuvilla Eco	8 kg	Ohjelma puuvillatekstiilien kuivaamiseen "puuvilla kaappikuiva" - kuivuustasoon maksimaalisella energiansäästöllä. / 
 Puuvilla	8 kg	Ohjelma kaikenlaisten puuvillatekstiilien kuivaamiseen kaappikuiviksi. / 
 Synteettiset	3,5 kg	Tekokuidut tai sekoitekuidut. / 
 Sekapyykki	3 kg	Puuvilla- ja tekokuitutekstiilit. / 

Ohjelma	Täyttömäärä 1)	Ominaisuudet / Tekstiilin merkintä 2)
 Villa 	1 kg	<p>Villavaatteet. Hellävarainen kuivaus käsinpestäville villavaatteille. Poista pyykkit välittömästi ohjelman päätyttyä.</p> <div data-bbox="572 288 949 528" style="border: 2px solid black; padding: 5px; text-align: center;">   <p><b>WOOL HAND WASH SAFE</b></p> </div> <p>Tämän koneen villan kuivausohjelma on The Woolmark Company -yhtiön hyväksymä merkillä «käsinpesu» varustettujen villatekstiilien kuivaamiseen, kun vaatteet kuivataan tämän koneen valmistajan ohjeiden mukaisesti. Noudata tekstiilin hoito-ohjemeraintöjen muita pyykinpesuohjeita. M1525</p> <p>Woolmark-symboli on lukuisten eri maiden sertifiointimerkki.</p>
 Silkki 	1 kg	<p>Käsinpestävien silkki-vaatteiden hellävarainen kuivaus. / ☺☺☺</p>
 Vuodevaatteet	3 kg	<p>Vuodevaatteet, kuten tavallisen tai parivuoteen lakanat, tyynyliinat, pussilakanat. / ☺☺☺</p>
 Helposti siliävät	1 kg (tai 5 paitaa)	<p>Helposti siliävät tekstiilit, jotka vaativat vain kevyen silytyksen. Kuivaustulokset voivat vaihdella tekstiilin lajin mukaan. Ravista vaatteita ennen kuin asetat ne laitteeseen. Kun ohjelma on päätynyt, poista pyykkit heti ja aseta ne vaateripustiin.</p> <p>/ ☺☺☺</p>
 Tekniset kuidut	2 kg	<p>Ulkovaatteet, tekniset, urheilukankaat, vettä hylkivät ja hengittävät takit, irrotettavalla fleece-paidalla tai sisäosalla varustetut ulkoilutakit. Voidaan kuivata kuivausrummussa. / ☺☺☺</p>

















Ohjelma	Täyttömäärä 1)	Ominaisuudet / Tekstiin merkintä 2)
 Peitot	3 kg	Tavalliset tai parivuoteen peitot ja tyynyt (höyhen-, untuva- tai synteettisellä täytteellä) / 

1) Maksimipaino viittaa kuivaan pyykkiin.

2) Katso tekstiin merkinnän merkitykset luvusta *PÄIVITTÄINEN KÄYTTÖ: Pyykin valmisteleminen*.

3)  Puuvilla Eco -ohjelma on "Standardi puuvillaohjelma" Euroopan komission asetuksen 392/2012 mukaisesti. Sopii määrän normaalin puuvillapyykin kuivaukseen. Energiankulutuksen kannalta tehokkain määrän puuvillapyykin kuivausohjelma.





## 5.1 Ohjelmien ja lisätoimintojen valinta

Ohjelmat 1)	Lisätoiminnot			
	 Kuu- vuusaste (Dryness)	 dB Extra Silent (Ext- ra Silent)	 Rypisty- misenesto (Anticrea- se)	 Ajas- tettu kui- vaus (Time Dry)
 Puuvilla Eco			■	
 Puuvilla	■	■	■	■
 Synteettiset	■	■	■	■
 Sekapyykki			■	■
 Villa 				■ 2)
 Silkki 			■	
 Vuodevaatteet			■	
 Helposti siliävät			■	
 Tekniset kuidut				
 Peitot				

1) Ohjelman asettamisen yhteydessä voit asettaa 1 tai useamman lisätoiminnon.

2) Katso kappale LISÄTOIMINNOT: Ajustettu kuivaus (Time Dry) Villa-ohjelmassa

## 5.2 Kulutusarvot

Ohjelma	Linkousnopeus/jäännöskosteus	Kuivausaika <sup>1)</sup>	Energiankulutus <sup>2)</sup>
Puuvilla <b>ECO8</b> kg			
 <i>kaappikuiva</i>	1400 kierrosta/min 50%	130 min	1,67 kWh
	1000 kierrosta/min 60%	154 min	1,99 kWh
 <i>silityskuiva</i>	1400 kierrosta/min 50%	97 min	1,21 kWh
	1000 kierrosta/min 60%	118 min	1,51 kWh
Puuvilla <b>ECO</b> 4 kg			
 <i>kaappikuiva</i>	1400 kierrosta/min 50%	78 min	0,92 kWh
	1000 kierrosta/min 60%	89 min	1,07 kWh
Synteettiset 3,5 kg			
 <i>kaappikuiva</i>	1200 kierrosta/min 40%	55 min	0,60 kWh
	800 kierrosta/min 50%	67 min	0,75 kWh



1) Osittaisten täyttömäärien kohdalla ohjelman kesto on lyhyempi ja laite kuluttaa vähemmän energiaa.



2) Virheellinen ympäristölämpötila ja/tai huonosti lingotut pyykkit voivat pidentää ohjelman kestoa ja lisätä energiakulutusta.



## 6. LISÄTOIMINNOT



### 6.1 Kuivuuksaste (Dryness)

Tämä lisätoiminto auttaa saavuttamaan asetetun kuivuustason. Valinnat:

  - valmis silityskuiva - taso.

  - valmis säilytettäväksi - **kaappikuiva** - taso - ohjelmaan liittyvä oletusvalinta.

  <sup>+</sup> - valmis säilytettäväksi - **kaappikuiva +** - taso.

  - valmis säilytettäväksi - **erittäin kuiva** - taso.

### 6.2 Extra Silent (Extra Silent)

Laite toimii alhaisella äänitasolla vaikuttamatta kuivaustulokseen. Laite

toimii hitaasti ja ohjelman keston on pitempi.

### 6.3 ECO

Tämä lisätoiminto on oletuksena toiminnassa kaikissa ohjelmissa.

Virrankulutus on minimaalinen.

### 6.4 Rypistymisenesto (Anticrease)

Pidentää kuivausohjelman lopussa olevan rypistymisenestovaiheen (30 minuuttia) korkeintaan 120 minuuttiin. Kuivausvaiheen jälkeen rumpu kiertää ajoittain ryppejen muodostumisen estämiseksi. Pyykin voi ottaa pois koneesta rypistymisenestovaiheen aikana.

## 6.5 Ajastettu kuivaus (Time Dry)

Puuvilla, synteettiset ja sekapyykki. Mahdollistaa kuivausajan asettamisen 10 minuutista 2 tuntiin (10 minuutin välein). Kun tämä lisätoiminto on maksimiarvossa, täyttömäärän ilmaisun häviää näytöstä.

## 6.6 Ajastettu kuivaus (Time Dry) Villa-ohjelmassa

Lisätoiminto Villa-ohjelmaan lopullisen kuivuustason säätämiseksi enemmän tai vähemmän kuivaksi.



## 6.7 Ajastin (Delay Start)

 Tämän toiminnon avulla kuivauksen voi ohjelmoida alkamaan 30 minuutin - 20 tunnin kuluttua.

1. Valitse kuivausohjelma ja lisätoiminnot.

2. Kosketa painiketta  Ajastin (Delay Start) toistuvasti.

Ajastimen aika tulee näkyviin näyttöön (esim. 12h, jos ohjelman on käynnistytävä 12 tunnin kuluttua).

3. Kytke  Ajastin (Delay Start) -lisätoiminto toimintaan koskettamalla  Käynnistä/Tauko (Start/Pause) -painiketta.

Ajanlaskenta käynnistyy ja näkyy näytössä.

## 6.8 Äänimerkki

Äänimerkki kuuluu:

- ohjelman päättyessä
- rypistymisenestovaiheen alussa ja lopussa

Oletusarvona äänimerkki on aina käytössä. Tämän lisätoiminnon avulla äänimerkki voidaan ottaa käyttöön tai poistaa käytöstä.

# 7. KÄYTTÖÖNOTTO

 Takarummun pakkaus poistuu automaattisesti, kun kuivausrumpu käynnistetään ensimmäistä kertaa. Laitteesta voi tällöin kuulua ääntä.

Ennen laitteen ensimmäistä käynnistyskertaa:

- Puhdista kuivausrummun rumpu kostealla liinalla.
- Käynnistä yhden tunnin ohjelma pyykin ollessa kosteaa.





 Kuivausohjelman alussa (ensimmäiset 3-5 min) laitteesta voi kuulua hieman kovempi ääni. Tämä johtuu kompressorin käynnistymisestä. Tämä on normaalia kompressorilla toimivissa laitteissa (esim. jääkaapit ja pakastimet).

# 8. PÄIVITTÄINEN KÄYTTÖ

## 8.1 Pyykin valmisteleminen

- Sulje vetoketjut.
- Sulje untuvapeittojen kiinnittimet.
- Siteitä tai nauhoja (esim. esiliinan nauhat) ei saa kuivata irrallaan. Sido ne ennen ohjelman käynnistämistä.
- Tyhjennä kaikki taskut.
- Kun vaatteiden sisällä on puuvillakerros, käännä ne nurinpäin. Puuvillakerroksen on oltava ulospäin.
- Aseta aina käsiteltävään pyykkiin sopiva ohjelma.
- Älä sekoita vaaleita ja tummia vaatteita.

- Vähennä tekstiilien kutistumista valitsemalla puuvilla-, jersey- tai trikoovaatteisiin sopiva ohjelma.
- Älä ylitä Ohjelmat-luvussa annettua tai näytössä näkyvää maksimitäyttömäärää.
- Kuivaa ainoastaan kuivausrummussa kuivattavia tekstiilejä. Katso soveltuvuus tekstiilin hoito-ohjemerkinästä.
- Suuria ja pieniä kappaleita ei saa kuivata yhdellä kertaa. Pienet vaatekappaleet voivat jäädä suurien kappaleiden sisään, jolloin ne jäävät kosteiksi.

Tekstiilin merkin-tä	Kuvaus
	Kuivausrummussa kuivattava tekstiili.
	Kuivausrummussa korkeissa lämpötiloissa kuivattava tekstiili.
	Kuivausrummussa vain alhaisissa lämpötiloissa kuivattava tekstiili.
	Tekstiili, jota ei saa kuivata kuivausrummussa.

## 8.2 Koneen täyttö



### HUOMIO!

Varmista, ettei pyykki jää laitteen luukun ja kumitiivisteeseen väliin.

1. Vedä laitteen luukku auki.
2. Täytä kone pyykillä yksi kappale kerrallaan.
3. Sulje laitteen luukku.

## 8.3 Laitteen kytkeminen toimintaan

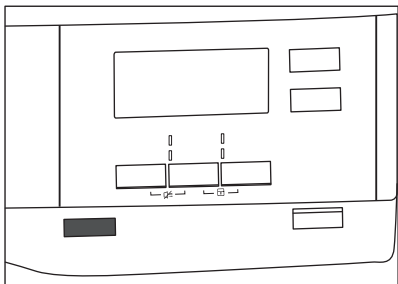



Laitteen kytkeminen toimintaan:

Paina  On/Off-painiketta. Jos laite on toiminnassa, jotkin merkkivalot syttyvät näyttöön.

## 8.4 Auto Off -toiminto

Energiankulutuksen vähentämiseksi Auto Off-toiminto kytkee laitteen automaattisesti pois toiminnasta:

- jos  Käynnistä/Tauko (Start/Pause) -kosketuspainiketta ei paineta 5 minuutin kuluessa.
- 5 minuutin kuluttua ohjelman päättymisestä.

Kytke laite toimintaan painamalla  On/Off-painiketta.

Jos laite on toiminnassa, jotkin merkkivalot syttyvät näyttöön.

## 8.5 Ohjelman asettaminen

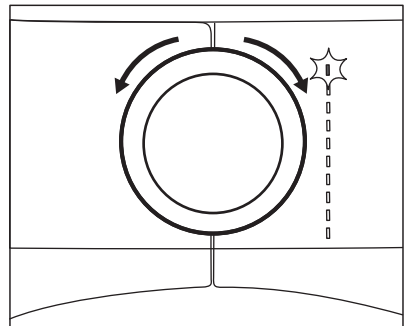

Valitse haluamasi ohjelma ohjelmanvalitsimella.

Näyttöön tulee näkyviin ohjelman mahdollinen päättymisaika.



Puuvillaohjelman valitsemisen yhteydessä näytössä näkyvissä oleva kuivausaika viittaa 5 kg:n täyttömäärään ja normaaliolosuhteisiin. Todellinen kuivausaika riippuu pyykkien laadusta (määrä ja koostumus), huoneenlämpötilasta sekä pyykkien kosteudesta linkouksen kuivausvaiheen jälkeen.

## 8.6 Lisätoiminnot

Ohjelman asettamisen yhteydessä voit asettaa 1 tai useamman erikoislisätoiminnon.

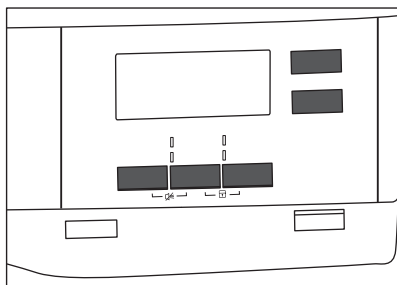

Kytke lisätoiminto toimintaan tai pois toiminnasta koskettamalla vastaavaa painiketta tai kahden painikkeen yhdistelmää.

sen symboli tulee näkyviin näyttöön tai vastaavan painikkeen yläpuolella oleva merkkivalo syttyy.

## 8.7 Lapsilukko-lisätoiminto

Lapsilukon avulla voidaan estää lasten leikkiminen laitteella. Lapsilukko-lisätoiminto lukitsee kaikki kosketuspainikkeet ja ohjelmanvalitsimen (tämä lisätoiminto ei lukitse **On/Off** -painiketta).

Voit kytkeä lapsilukko-lisätoiminnon toimintaan:

- ennen **▶|| Käynnistä/Tauko (Start/Pause)** -kosketuspainikkeen painamista - laite ei voi käynnistyä

- painikkeen **▶|| Käynnistä/Tauko (Start/Pause)** koskettamisen jälkeen - ohjelmat ja lisätoiminnon valinta ovat pois käytöstä.

## Lapsilukko-lisätoiminnon kytkeminen toimintaan:

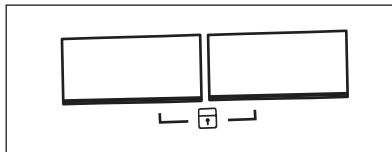

1. Kytke kuivausrumpuun virta.
2. Valitse jokin saatavilla olevista ohjelmista.
3. Kosketa ja pidä molempaa painiketta alhaalla samanaikaisesti.

Symboli  syttyy näyttöön.

4. Kytke lapsilukko pois päältä koskettamalla yllä olevia painikkeita uudelleen, kunnes symboli häviää.

## 8.8 Ohjelman käynnistys

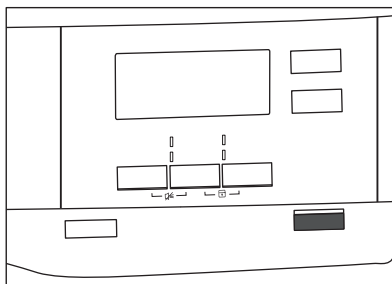

Ohjelman käynnistäminen:

Kosketa painiketta **▶|| Käynnistä/Tauko (Start/Pause)**.

Laite käynnistyy ja painikkeen yläpuolella oleva merkkivalo palaa pysyvästi.

## 8.9 Ohjelman muuttaminen



Ohjelman muuttaminen:

1. Kytke laite pois toiminnasta painamalla **On/Off**-painiketta.
2. Kytke laite toimintaan painamalla **On/Off**-painiketta uudelleen.
3. Aseta uusi ohjelma.

## 8.10 Ohjelman päätyminen



Puhdista sihti ja tyhjennä vesisäiliö jokaisen kuivausohjelman jälkeen. (Katso kappale HOITO JA PUHDISTUS).

Jos kuivausohjelma on päättynyt, symboli  syttyy näyttöön. Jos  Äänimerkki -lisätoiminto on otettu käyttöön, laitteesta kuuluu jaksottainen äänimerkki minuutin ajan.



Jos laitetta ei kytketä pois toiminnasta, rypistymisenestovaihe käynnistyy (ei toiminnassa kaikissa ohjelmissa). Vilkkuva  -symboli ilmoittaa rypistymisenestovaiheesta. Pyykin voi ottaa pois koneesta kyseisen vaiheen aikana.

Pyykin poistaminen:

1. Kytke laite pois toiminnasta painamalla  On/Off -painiketta 2 sekunnin ajan.
2. Avaa laitteen luukku.
3. Ota pyykki pois koneesta.
4. Sulje laitteen luukku.

## 9. VIHJEITÄ JA NEUVOJA

### 9.1 Ympäristönsuojeluohjeita

- Linkoa pyykki hyvin ennen kuivausta.
- Ohjelmat-luvussa annettu ja täyttömääriä ei saa ylittää.
- Puhdista sihti jokaisen kuivausohjelman jälkeen.
- Älä pese pyykkiä huuhteluainetta käyttäen ja kuivaa pyykkiä sen jälkeen. Kuivausrummussa pyykistä tulee automaattisesti pehmeää.
- Käytä tislattua vettä, jota käytetään höyrysiltyksessä. Tislattu vesi on tarvittaessa ensin puhdistettava (esim. kahvin suodatinpuussin läpi) mahdollisten hiukkasten poistamiseksi.
- Pidä laitteen alaosassa olevat tuuletuskanavat aina esteettöminä.
- Varmista laitteen asennuspaikan hyvä ilmankierto.

### 9.2 Oletuskuivuustason säätäminen

Kuivuustason oletusarvon muuttaminen:

1. Kytke laitteeseen virta.

2. Valitse jokin saatavilla olevista ohjelmista.

3. Kosketa ja pidä alhaalla samanaikaisesti painiketta 

**Kuivusaste (Dryness)** ja **Rypistymisenesto (Anticrease)**.







Jokin seuraavista symboleista syttyy näyttöön:

 - maksimaalinen kuivaus



 - lisäkuivaus

 - vakiokuivaus

4. Kosketa  **Käynnistä/Tauko (Start/Pause)** -painiketta toistuvasti, kunnes saavutat haluamasi kuivuustason.

Kuivuustaso	Näytön symboli
Maksimaalinen kuivaus	 
Lisäkuivaus	 
Vakiokuivaus	 





5. Tallenna asetus koskettamalla ja pitämällä alhaalla painiketta  **Kuivuusaste (Dryness)** ja  **Rypistymisenesto (Anticrease)** samanaikaisesti noin 2 sekunnin ajan.

### 9.3 Säiliön merkkivalon sammuttaminen





*Vesisäiliön merkkivalo palaa oletuksena. Merkkivalo syttyy aina kuivausjakson päättyessä tai jakson aikana, jos vesisäiliö on täysi. Jos vedenpoiston asennussarja on asennettu, vesisäiliö tyhjenee automaattisesti ja merkkivalo voidaan sammuttaa.*

Merkkivalon sammuttaminen:

1. Kytke laitteeseen virta.

2. Valitse jokin saatavilla olevista ohjelmista.
3. Kosketa ja pidä alhaalla samanaikaisesti painiketta  **Rypistymisenesto (Anticrease)** ja  **Ajastettu kuivaus (Time Dry)**.

Yksi seuraavista kokoonpanoista on mahdollinen:

- Merkkivalo Tyhjennä vesisäiliö:  palaa ja symboli  syttyy näyttöön - vesisäiliön merkkivalo on pysyvästi **päällä**
- Merkkivalo Tyhjennä vesisäiliö:  on sammunut, jos symboli  syttyy näyttöön - vesisäiliön merkkivalo on pysyvästi **pois päältä**

## 10. HOITO JA PUHDISTUS

### 10.1 Sihdin puhdistaminen

Symboli  **Nukkasihti** syttyy näyttöön kunkin ohjelman päätyttyä ja sihti on puhdistettava.

-  Sihti kerää nukkaa kuivausohjelman aikana.

1. Avaa luukku. Vedä sihti ylös.

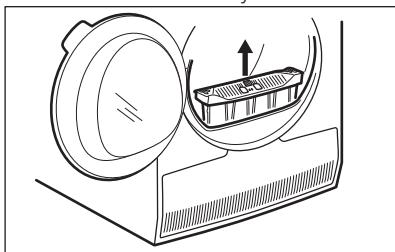

2. Paina koukkaa sihdin avaamiseksi.

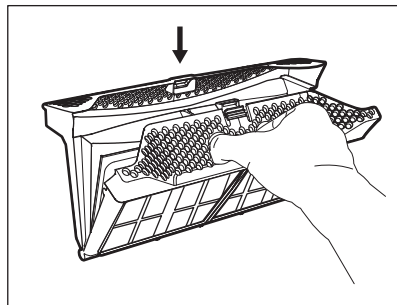

3. Puhdista sihdin molemmat osat kostealla kädellä.

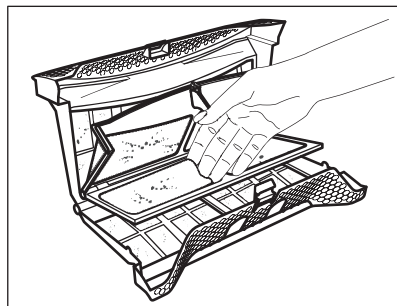

4. Puhdista sihti tarvittaessa imurilla. Sulje sihti.
5. Poista tarvittaessa nukka sihdin liitoksesta ja tiivisteestä. Voit käyttää imuria. Aseta sihti takaisin vastaavaan

liitokseen.

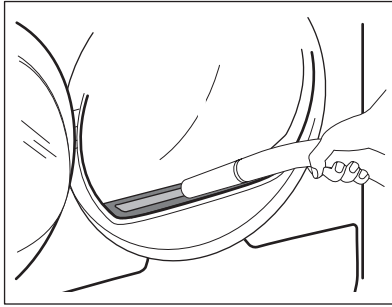

## 10.2 Vesisäiliön tyhjentäminen

Tyhjennä lauhdevesisäiliö jokaisen kuivausohjelman jälkeen.

Jos lauhdevesisäiliö on täysi, ohjelma pysähtyy automaattisesti. Symboli  Tyhjennä vesisäiliö syttyy näyttöön ja vesisäiliö on tyhjennettävä.

Veden tyhjentäminen:

1. Vedä vesisäiliö ulos pitäen se vaakasuorassa asennossa.

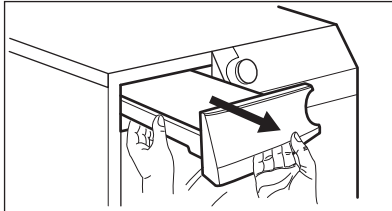

2. Vedä muoviliitos ulos ja tyhjennä vesi pesualtaaseen tai vastaavaan astiaan.

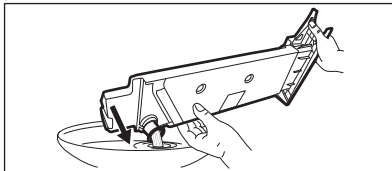

3. Paina muoviliitäntä takaisin sisään ja aseta vesisäiliö takaisin paikoilleen.
4. Käynnistä ohjelma uudelleen painamalla  Käynnistä/Tauko (Start/Pause)-painiketta.

## 10.3 Lauhduttimen puhdistaminen

Jos symboli  Lauhdutin vilkkuu näytössä, tarkista lauhdutin ja sen lokero. Jos se on likainen, puhdista se. Suorita tarkistus vähintään kuuden kuukauden välein.



### VAROITUS!

Metallipintaan ei saa koskea paljain käsin. Henkilövahingon vaara. Käytä suojakäsineitä. Puhdista varoen, jotta metallipinta ei vaurioidu.

Tarkistaminen:

1. Avaa luukku. Vedä sihti ylös.

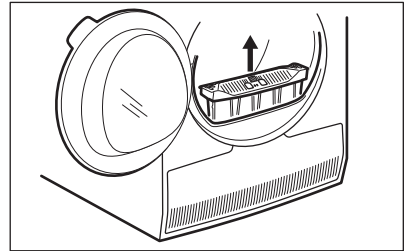

2. Avaa lauhduttimen kansi.

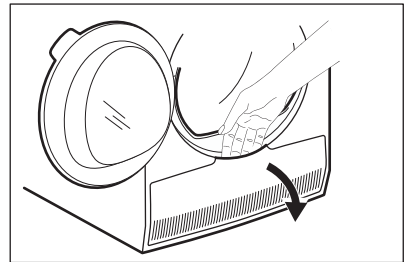

3. Käännä vipua lauhduttimen kannen avaamiseksi.

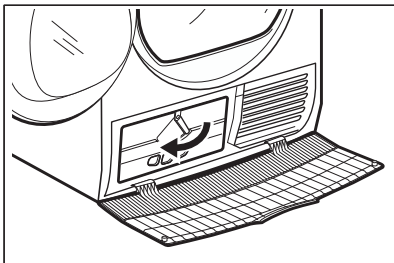

4. Laske lauhduttimen kansi.

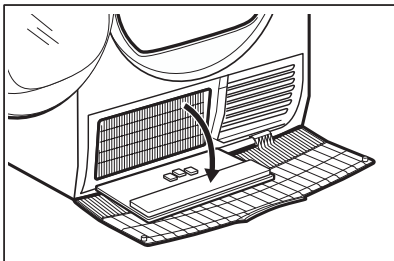

5. Poista tarvittaessa nukka lauhduttimesta ja sen kotelosta. Puhdista kostealla pyyhkeellä ja/tai harjalla varustetulla imurilla.

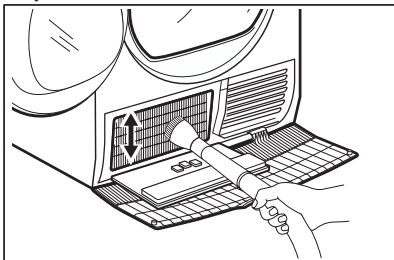

6. Sulje lauhduttimen kansi.  
7. Käännä vipua, kunnes se napsahtaa paikoilleen.  
8. Kiinnitä sihti takaisin paikalleen.

## 10.4 Rummun puhdistaminen



### VAROITUS!

Irrota laite sähköverkosta ennen sen puhdistamista.

Puhdista rummun sisäosa ja sen nostimet miedolla pesuaineella. Kuivaa puhdistetut pinnat pehmeällä liinalla.



### HUOMIO!

Älä puhdista rumpua hankausaineilla tai teräsvillalla.

## 10.5 Käyttöpaneelin ja ulkokuoren puhdistaminen

Puhdista käyttöpaneeli ja ulkokuori miedolla pesuaineella.

Käytä kosteaa liinaa. Kuivaa puhdistetut pinnat pehmeällä liinalla.



### HUOMIO!



Älä käytä kalusteiden puhdistusaineita tai puhdistusaineita, jotka voivat aiheuttaa korroosiota.

## 10.6 Tuuletuskanavien puhdistaminen

Poista tuuletuskanaviin kerääntynyt nukka pölynimurilla.

# 11. VIANMÄÄRITYS

Ongelma <sup>1)</sup>	Mahdollinen syy	Korjaustoimenpide
Kuivausrumpu ei toimi.	Kuivausrumpua ei ole liitetty sähköverkkoon.	Kiinnitä pistoke pistorasiaan. Tarkista asunnon sähkötaulun sulake (sulakekaapista).
	Luukku on auki.	Sulje luukku.
	① On/Off-painiketta ei ole painettu.	Paina ① On/Off-painiketta.
	▷   Käynnistä/Tauko (Start/Pause)-painiketta ei ole kosketettu.	Kosketa ▷   Käynnistä/Tauko (Start/Pause)-painiketta.
Kuivaustulos ei ole tyydyttävä.	Laite on valmiustilassa.	Paina ① On/Off-painiketta.
	Olet valinnut väärän ohjelman.	Valitse sopiva ohjelma. <b>2)</b>
	Sihti on tukossa.	Puhdista sihti. <b>3)</b>
	Kuivuusaste (Dryness) -lisätoimintoon asetettiin asetus  silikonsilikonin symboli. <b>4)</b>	Aseta      Kuivuusaste (Dryness) -lisätoimintoon suurempi asetus.
Luukku ei voi sulkea.	Liian paljon pyykkiä.	Älä ylitä maksimitäyttömäärää.
	Tuuletusaukot ovat tukossa.	Puhdista laitteen alaosassa olevat tuuletusaukot.
	Rummun kosteusanturissa on epäpuhtauksia.	Puhdista rummun etupinta.
	Haluttua kuivuustasoa ei ole asetettu.	Säädä kuivuustaso. <b>5)</b>
Ohjelmaa tai lisätoimintoa ei voida muuttaa.	Lauhdutin on tukossa.	Puhdista lauhdutin. <b>3)</b>
	Sihtiä ei ole lukittu paikoilleen.	Siirrä sihti oikeaan asentoon.
Lisätoimintoa ei voida valita.	Pyykki on jäänyt luukun ja tiivisteiden väliin.	Poista väliin jääneet pyykki ja sulje luukku.
	Ohjelmaa tai lisätoimintoa ei voida muuttaa ohjelman käynnistymisen jälkeen.	Kytke kuivausrummun virta pois ja takaisin päälle. Muuta ohjelmaa tai lisätoimintoa tarpeen mukaan.
Lisätoimintoa ei voida valita. Laitteesta kuuluu äänimerkki.	Lisätoiminto, jota yritit kytkeä toimintaan, ei ole käytettävissä valittuun ohjelmaan.	Kytke kuivausrummun virta pois ja takaisin päälle. Muuta ohjelmaa tai lisätoimintoa tarpeen mukaan.

Ongelma 1)	Mahdollinen syy	Korjaustoimenpide
Näytössä näkyvä aika on odottamaton.	Kuivausaika lasketaan täyttömäärän ja kosteuden mukaan.	Tämä on automatisoitu - laite toimii virheettömästi.
Ohjelma ei käynnisty.	Vesisäiliö on täysi.	Tyhjennä vesisäiliö painamalla painiketta  Käynnistä/Tauko (Start/Pause). <sup>3)</sup>
Kuivausohjelma on liian lyhyt.	Täyttömäärä on pieni.	Valitse aikaohjelma. Aika-arvon on viitattava pyykkimäärään. Suosittelemme valitsemaan lyhyen kuivausajan, kun kuivaat yhden vaatekappaleen tai pieniä pyykkimääriä.
	Pyykki on liian kuivaa.	Valitse sopiva aikaohjelma tai korkeampi kuivuustaso (esim.  <i>erittäin kuiva</i> )
Kuivausohjelma on liian pitkä <sup>6)</sup>	Sihti on tukossa.	Puhdista sihti.
	Liian paljon pyykkiä.	Älä ylitä maksimitäyttömäärää.
	Pyykkiä ei ole lingottu riittävästi.	Linkoa pyykki hyvin pesukoneessa.
	Liian matala tai korkea huoneen lämpötila - tämä ei ole laitteeseen liittyvä vika.	Varmista yli +5 °C ja alle +35 °C huoneenlämpötila. Optimaalinen huoneenlämpötila parhaan kuivaustuloksen saavuttamiseksi on 19 °C - 24 °C.

<sup>1)</sup> Jos näytössä näkyy virheilmoitus (esim. **E51**): Kytke kuivausrummun virta pois ja takaisin päälle. Valitse uusi ohjelma. Kosketa Käynnistä/Tauko-painiketta. Jos laite ei toimi, ota yhteyttä huoltopalveluun ilmoittaen virhekoodin.

<sup>2)</sup> Noudata ohjelmakuvausta — katso kappale OHJELMAT.

<sup>3)</sup> Katso kappale *HOITO JA PUHDISTUS*.

<sup>4)</sup> Vain kuivausrummut, joissa on Kuivuusaste (Dryness) -lisätoiminto.

<sup>5)</sup> Katso kappale *NEUVOJA JA VINKKEJÄ*.

<sup>6)</sup> Huomaa: Kuivaus päättyy automaattisesti korkeintaan viiden tunnin kuluttua.

## 12. TEKNISET TIEDOT

Korkeus x leveys x syvyys	850 x 600 x 600 mm (enintään 665 mm)
Maksimisyvyys laitteen luukun ollessa auki	1100 mm
Maksimileveys laitteen luukun ollessa auki	950 mm
Säädettävä korkeus	850 mm (+ 15 mm - jalkojen säätö)
Rummun tilavuus	118 l

Maksimitäyttömäärä	<b>8 kg</b>
Jännite	230 V
Taajuus	50 Hz
Äänitaso	66 dB
Kokonaisteho	900 W
Energiatehokkuusluokka	<b>A++</b>
Standardin puuvillaohjelman energiankulutus täydellä täyttömäärällä. <sup>1)</sup>	<b>1,99 kWh</b>
Standardin puuvillaohjelman energiankulutus osittaisella täyttömäärällä. <sup>2)</sup>	<b>1,07 kWh</b>
Vuosittainen energiankulutus <sup>3)</sup>	234,70 kWh
Päällä-tilan tehoabsorptio <sup>4)</sup>	0,13 W
Pois toiminnasta tilan tehoabsorptio <sup>4)</sup>	0,13 W
Käyttötapa	Kotitalous
Sallittu ympäristön lämpötila	+ 5 °C - + 35 °C
Suojakansi takaa kiinteiden hiukkasten ja kosteuden suojaustason, lukuun ottamatta kuitenkin matalajännitteisiä laitteita, joissa ei ole kosteussuojaa	<b>IPX4</b>
Tämä tuote sisältää ilmativiisti suljettua fluorattuja kasvihuonekaasuja	
Kaasun nimike	R134a
Paino	0,300 kg
Lämmityspotentiaali (GWP)	1430

<sup>1)</sup> Standardin EN 61121 mukaisesti. 8 kg puuvillapyykkiä, linkousnopeus 1000 kierr./min.

<sup>2)</sup> Standardin EN 61121 mukaisesti. 4 kg puuvillapyykkiä, linkousnopeus 1000 kierr./min.

<sup>3)</sup> Energiankulutus vuodessa yksikössä kWh, perustuu standardin puuvillaohjelman 160 kuivauskierrökseen täydellä ja osittaisella täyttömäärällä, ja vähän energiaa kuluttavien tilojen energiankulutus. Kierroksen todellinen energiankulutus riippuu laitteen käytöstä (MÄÄRÄYS (EU) Nro 392/2012).

<sup>4)</sup> Standardin EN 61121 mukaisesti.

Yllä olevan taulukon tiedot ovat Euroopan unionin komission asetuksen 392/2012 mukaiset direktiivin 2009/125/EY vaatimuksien mukaisesti.

## 13. VARUSTEET

### 13.1 Torniasennussarja

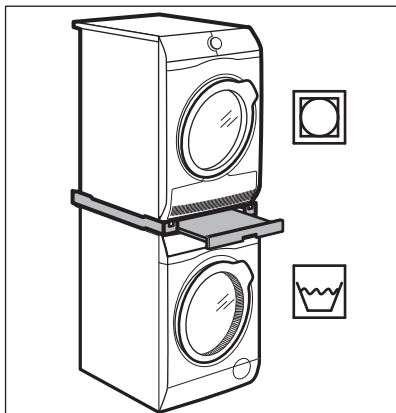

Lisävarusteen nimi: SKP11, STA9

Saatavilla valtuutetulta jälleenmyyjältä.

Torniasennussarjaa voidaan käyttää vain esitteessä mainittujen pesukoneiden ja kuivausrumpujen välissä. Katso liitteenä oleva esite.

Lue lisävarusteen mukana toimitetut ohjeet tarkasti.

### 13.2 Vedenpoiston asennussarja

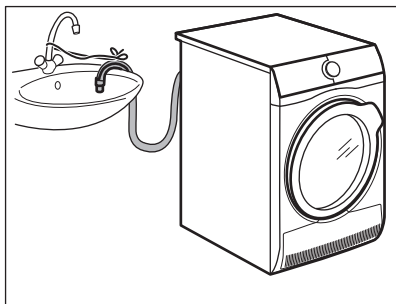

Lisävarusteen nimi: DK11.

Saatavilla valtuutetulta jälleenmyyjältä (voidaan liittää joihinkin kuivausrumpuihin)

Lauhdeveden tyhjentämiseksi kokonaan astiaan, lappoon, viemäriin, jne. Asennuksen jälkeen vesisäiliö tyhjenetään automaattisesti. Vesisäiliön on oltava laitteessa.

Asennetun letkun on oltava vähintään 50 cm:n ja enintään 100 cm:n korkeudella lattiatasosta. Letku ei saa olla mutkalla. Lyhennä letkua tarvittaessa.

Lue lisävarusteen mukana toimitetut ohjeet tarkasti.

### 13.3 Vetolaatikollinen jalusta

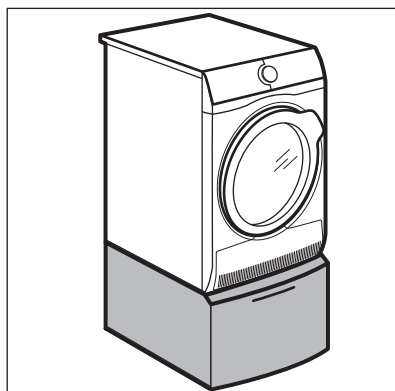

Lisävarusteen nimi: PDSTP10, E6WHPED2.

Saatavilla valtuutetulta jälleenmyyjältä.

Laitteen korkeuden lisäys koneen täyttämisen ja tyhjentämisen helpottamiseksi.

Laatikkoa voidaan käyttää pyykin säilytykseen, kuten pyyhkeiden, puhdistustuotteiden jne. säilytykseen.

Lue lisävarusteen mukana toimitetut ohjeet tarkasti.

# 14. PIKAOPAS

## 14.1 Päivittäinen käyttö

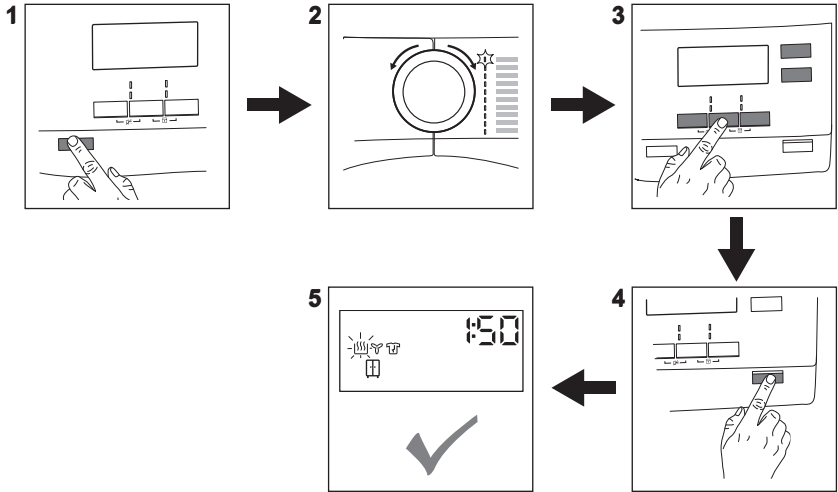

1. Kytke laite toimintaan painamalla  On/Off-painiketta.
2. Valitse haluamasi ohjelma ohjelmanvalitsimella.
3. Kytke lisätoiminto toimintaan tai pois toiminnasta koskettamalla vastaavaa painiketta tai kahden painikkeen yhdistelmää.

4. Kosketa painiketta  Käynnistä/ Tauko (Start/Pause).
5. Laite käynnistyy.

## 14.2 Sihdin puhdistaminen

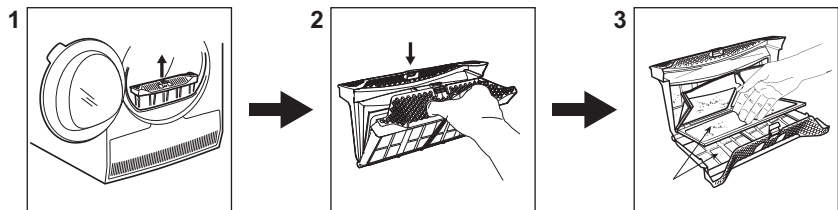

Symboli  *Nukkasihti* syttyy näyttöön kunkin ohjelman päätyttyä ja sihti on puhdistettava.

1. Avaa luukku. Vedä sihti ylös.

2. Paina koukua sihdin avaamiseksi.
3. Puhdista sihdin molemmat osat kostealla kädellä.



## 14.3 Ohjelma

Ohjelma	Täyttömäärä <sup>1)</sup>	Ominaisuudet / Tekstiilin merkintä 
 Puuvilla Eco	8 kg	Ohjelma puuvillatekstiilien kuivaamiseen "puuvilla kaappikuiva" -kuivuustasoon maksimaalisella energiansäästöllä.
 Puuvilla	8 kg	Ohjelma kaikenlaisten puuvillatekstiilien kuivaamiseen kaappikuiviksi.
 Synteettiset	3,5 kg	Tekokuidut tai sekoitekuidut.
 Sekapyykki	3 kg	Puuvilla- ja tekokuitutekstiilit.
 Villa 	1 kg	Villavaatteet. Hellävarainen kuivaus käsinpestäville villavaatteille. Poista pyykki välittömästi ohjelman päätyttyä.
 Silkki 	1 kg	Käsinpestävien silkkiwaatteiden hellävarainen kuivaus.
 Vuodevaatteet	3 kg	Vuodevaatteet, kuten tavallisen tai parivuoteen lakanat, tyynyliinat, pussilakanat.
 Helposti siliävät	1 kg (tai 5 paitaa)	Helposti siliävät tekstiilit, jotka vaativat vain kevyen silyksen. Kuivaustulokset voivat vaihdella tekstiilin lajin mukaan. Ravista vaatteita ennen kuin asetat ne laitteeseen. Kun ohjelma on päättynyt, poista pyykki heti ja aseta ne vaateripustimeen.
 Tekniset kuidut	2 kg	Ulkovaatteet, tekniset, urheilukankaat, vettä hylkivät ja hengittävät takit, irrotettavalla fleece-paidalla tai sisäosalla varustetut ulkoilutakit. Voidaan kuivata kuivausrummussa.
 Peitot	3 kg	Tavalliset tai parivuoteen peitot ja tyynyt (höyhen-, untuva- tai synteettisellä täytteellä).

<sup>1)</sup> Maksimipaino viittaa kuivaan pyykkiin.



## 15. EUROOPAN UNIONIN ASETUKSEN 1369/2017 MUKAINEN TUOTTEEN TIETOLOMAKE

Tuotteen tietolomake	
Tavaramerkki	AEG
Malli	T8DBL841G, PNC916097995
nimelliskapasiteetti kiloina	8

Tuuletettu tai kondensoiva kuivausrumpu	Lauhdutin
Energiatehokkuusluokka	A++
Energiankulutus "X" kWh vuodessa, laskettuna 160:lle vakio- puuvillaohjelman kuivauskerralle täydellä ja vajaalla rummulla, sekä tehonsäästötilojen energiankulutus. Todellinen energian- kulutus kuivauskertaa kohti riippuu laitteen käyttötavasta.	234,70
automaattinen kuivausrumpu tai muu kuin automaattinen kui- vausrumpu	Automaattinen
vakiopuuvillaohjelman energiankulutus täydellä rummulla, kWh	1,99
vakiopuuvillaohjelman energiankulutus vajaalla rummulla, kWh	1,07
tehonkulutus pois päältä -tilassa	0,13
tehonkulutus päälle jätettynä -tilassa	0,13
päälle jätettynä -tilan kesto minuutteina	10
Vakiopuuvillaohjelma käytettynä täydellä ja vajaalla rummulla on se vakiokuivausohjelma, jota merkissä ja tuoteselosteessa annetut tiedot koskevat; että tämä ohjelma sopii tavallisen märkien puuvillatekstiilien kuivaukseen ja että se on energian- kulutuksen kannalta tehokkain puuvillalle käytettävä kuivaus- ohjelma.	
Standardin puuvillaohjelman painotettu ohjelman kesto täy- dellä ja osittaisella täyttömäärällä minuuteissa	117
ohjelman kesto minuutteina vakiopuuvillaohjelmalle täydellä rummulla	154
ohjelman kesto minuutteina vakiopuuvillaohjelmalle vajaalla rummulla	89
Kondensointitehokkuusluokka "X" asteikolla G:stä (vähiten te- hokas) A:han (tehokkain)	B
Vakiopuuvillaohjelman keskimääräinen kondensointitehokkuus prosenttiosuutena täydellä rummulla	82
Vakiopuuvillaohjelman keskimääräinen kondensointitehokkuus prosenttiosuutena vajaalla rummulla	82
painotettu kondensointitehokkuus vakiopuuvillaohjelmalle täydellä ja vajaalla rummulla	82
Akustinen melu dB	66
Integroitu laite K/E	Ei

Yllä olevan taulukon tiedot ovat Euroopan unionin komission asetuksen 392/2012 mukaiset direktiivin 2009/125/EY vaatimuksien mukaisesti.

## 16. YMPÄRISTÖNSUOJELU

Kierrätä materiaalit, jotka on merkitty merkillä . Kierrätä pakkaus laittamalla se asianmukaiseen kierrätysastiaan. Suojele ympäristöä ja ihmisten terveyttä kierrättämällä sähkö- ja elektroniikkaromut. Älä hävitä merkillä .

merkittyjä kodinkoneita kotitalousjätteen mukana. Palauta tuote paikalliseen kierrätyskeskukseen tai ota yhteyttä paikalliseen viranomaiseen.

## INNEHÅLL

1. SÄKERHETSINFORMATION.....	29
2. SÄKERHETSINSTRUKTIONER.....	31
3. PRODUKTBEKRIVNING.....	33
4. KONTROLLPANEL.....	34
5. PROGRAM.....	35
6. TILLVALSFUNKTIONER.....	38
7. FÖRE FÖRSTA ANVÄNDNING.....	39
8. DAGLIG ANVÄNDNING.....	39
9. RÅD OCH TIPS.....	41
10. SKÖTSEL OCH RENGÖRING.....	42
11. FELSÖKNING.....	45
12. TEKNISKA DATA.....	47
13. TILLBEHÖR.....	48
14. <b>SNABBGUIDE</b> .....	49
15. PRODUKTINFORMATIONSBLAG MED HÄNVISNING TILL E.U. REGEL 1369/2017.....	51

## FÖR PERFEKT RESULTAT

Tack för att du valt denna produkt från AEG. Vi har skapat den så att du ska kunna få felfritt resultat i många år, med innovativa tekniker som gör livet enklare – funktioner som du inte skulle hitta hos vanliga produkter. Varsågod att ägna några minuter åt att läsa detta för att få ut så mycket som möjligt av produkten. Besök vår webbplats för att:



Få användningsråd, broschyrer, felsökningshjälp och serviceinformation:  
**[www.aeg.com/webselfservice](http://www.aeg.com/webselfservice)**



Registrera din produkt för bättre service:  
**[www.registeraeg.com](http://www.registeraeg.com)**



Köpa tillbehör, förbrukningsvaror och originalreservdelar till din produkt:  
**[www.aeg.com/shop](http://www.aeg.com/shop)**

## KUNDTJÄNST OCH SERVICE

Vi rekommenderar att originalreservdelar används.

Ha följande uppgifter till hands när du kontaktar serviceavdelningen: Modell, PNC, serienummer.

Informationen står på typskylten.

 Varnings-/viktig säkerhetsinformation

 Allmän information och tips

 Miljöinformation

Med reservation för ändringar.

## 1. ⚠ SÄKERHETSINFORMATION

Läs noga de bifogade instruktionerna före installation och användning av maskinen. Tillverkaren är inte ansvarig för eventuella personskador eller andra skador som uppkommit som ett resultat av felaktig installation eller användning. Förvara alltid bruksanvisningen på en säker och tillgänglig plats för framtida bruk.



Läs igenom säkerhetsanvisningarna.

### 1.1 Säkerhet för barn och handikappade



#### **WARNING!**

Risk för kvävning, skador eller permanent invaliditet.

- Denna produkt kan användas av barn från 8 års ålder och uppåt, och av personer med nedsatt fysisk, sensorisk eller mental förmåga, samt personer med bristande erfarenhet och kunskap, om de övervakas eller instrueras beträffande hur produkten används på ett säkert sätt och förstår de risker som är förknippade med användningen.
- Barn mellan 3 och 8 år eller personer med mycket omfattande och komplexa funktionshinder ska inte vara i närheten av produkten om de inte är under uppsikt.
- Barn under 3 år ska inte vistas i närheten utan ständig uppsikt.
- Låt inte barn leka med produkten.
- Håll allt förpackningsmaterial utom räckhåll för barn och kassera det på lämpligt sätt.
- Tvättmedel ska förvaras utom räckhåll för barn.
- Håll barn och husdjur borta från produkten när luckan är öppen.
- Om apparaten har ett barnlås, måste detta aktiveras.
- Barn får inte utföra städning och underhåll av apparaten utan uppsikt.

## 1.2 Allmän säkerhet

- Ändra inte produktens specifikationer.
- Om torktummlaren ska ställas ovanpå en tvättmaskin, använd staplingsatsen. Staplingsatsen som finns att köpa hos en auktoriserad återförsäljare och kan bara användas med maskinen såsom angivits i medföljande anvisningar. Läs dem noga före installation (se installationsbladet).
- Maskinen kan installeras fristående eller under en köksbänk med rätt utrymme (se installationsbladet).
- Produkten får inte placeras bakom en låsbar dörr, en skjutdörr eller en dörr med gångjärnen på motsatt sida så att produkten inte kan öppnas helt.
- Ventilationsöppningarna i botten får ej täppas igen av en matta eller annat som ligger på golvet.
- VARNING: Produkten får inte tillföras via en extern kopplingsanordning, såsom timer, eller anslutas till en krets som regelbundet slås på och av med ett verktyg.
- Anslut stickkontakten till eluttaget endast i slutet av installationen. Se till att stickkontakten är åtkomlig efter installation.
- Om nätsladden är skadad måste den bytas av tillverkaren, tillverkarens auktoriserade servicecenter eller personer med motsvarande utbildning, för att undvika elektrisk fara.
- Överskrid inte den angivna maximala tvättmängden 8 kg (se avsnittet "Programöversikt").
- Använd inte produkten om objekt har blivit nedsmutsade med kemikalier.
- Skrapa bort ludd eller annat från förpackningen som har samlats runt produkten.
- Använd inte produkten utan något filter. Rensa luddfiltret före eller efter varje användningstillfälle.
- Torka inte otvättade plagg i torktummlaren.
- Plagg som har fläckar av matolja, aceton, alkohol, bensin, fotogen, fläckborttagningsmedel, terpentin, vax och vaxborttagningsmedel skall tvättas i varmt

vatten med extra mycket tvättmedel innan de torkas i torktumlaren.

- Torka inte tvätt som innehåller skumgummi (latex), duschmössor, vattentäta textilier, plagg med gummiinlägg och kläder eller kuddar med skumgummifyllning i torktumlaren.
- Sköljmedel och liknande produkter skall användas enligt tillverkarens anvisningar.
- Ta bort alla föremål från produkten som kan fatta eld, såsom tändare eller tändstickor.
- VARNING: Avbryt aldrig en torktumlare innan torkningen har avslutats, såvida du inte snabbt kan ta ut all tvätt och sprida ut den så att värmen leds bort.
- Stäng av produkten och koppla bort den från eluttaget före underhåll.

## 2. SÄKERHETSINSTRUKTIONER

### 2.1 Installation

- Avlägsna allt förpackningsmaterial.
- Installera eller använd inte en skadad produkt.
- Följ installationsinstruktionerna som följer med produkten.
- Var alltid försiktig när produkten rör sig eftersom den är tung. Använd alltid skyddshandskar och täckta skor.
- Installera inte och använd inte maskinen på en plats där temperaturen understiger 5 °C eller överstiger 35 °C.
- Golvytan, på vilken produkten ska installeras, måste vara plan, stabil, värmebeständig och ren.
- Kontrollera att luft kan cirkulera mellan produkten och golvet.
- Håll alltid produkten vertikalt när den förflyttas.
- Maskinens bakre yta måste ställas mot en vägg.
- Använd ett vattenpass för att kontrollera att produkten står helt vågrätt när den står på platsen där den skall användas. Om den inte gör det kan du justera fötterna tills den gör det.

### 2.2 Elektrisk anslutning



#### VARNING!

Risk för brand och elektriska stötar.

- Anslut stickkontakten till eluttaget först vid slutet av installationen. Kontrollera att stickkontakten är åtkomlig efter installationen.
- Produkten måste jordas.
- Se till att de parametrarna på märkskylten överensstämmer med elnätets elektricitet.
- Använd alltid ett korrekt installerat, stötsäkert och jordat eluttag.
- Använd inte grenuttag eller förlängningssladdar.
- Dra inte i anslutningssladden för att koppla bort produkten från eluttaget. Ta alltid tag i stickkontakten.
- Ta inte i anslutningssladden eller stickkontakten med våta händer.
- Denna produkt uppfyller kraven enligt EU:s direktiv.

## 2.3 Användning



### WARNING!

Det finns risk för personskador, elstöt, brand eller skador på produkten.

- Denna produkt är endast avsedd för hushållsbruk.
- Torka inte skadade plagg som innehåller vaddering eller stoppning.
- Torka endast textilier som är lämpliga att torka i torktumlare. Följ anvisningarna på alla klädvårdsetiketter.
- Om tvätten har behandlats med fläckborttagningsmedel måste en extra sköljning genomföras innan torktumlaren startas.
- Använd inte kondens/destillatvattnet för att dricka eller laga mat. Det kan orsaka hälsoproblem hos människor och husdjur.
- Sitt eller stå inte på luckan när den är öppen.
- Torka inte genomblöta plagg i en torktumlare.

## 2.4 Underhåll och rengöring



### WARNING!

Risk för personskador och skador på produkten föreligger.

- Spruta inte vatten eller ånga på produkten för att rengöra den.
- Rengör produkten med en fuktig, mjuk trasa. Använd bara neutrala

rengöringsmedel. Använd inte produkter med slipeffekt, skursvampar, lösningsmedel eller metallföremål.

- För att förhindra skador på kylsystemet ska du vara försiktig när du rengör produkten.

## 2.5 Kompressor



### WARNING!

Risk för skador på produkten föreligger.

- Kompressorn och dess system i torktumlaren är fyllda med ett specialmedel som är fritt från fluorklorkolväte. Detta system måste hålla tätt. En skada på systemet kan orsaka läckage.

## 2.6 Kassering



### WARNING!

Risk för kvävning eller skador.

- Koppla loss produkten från eluttaget och vattentillförseln.
- Klipp av elkabeln nära produkten och kassera den.
- Ta bort luckspärren för att förhindra att barn eller husdjur blir instängda i trumman.
- Kassera produkten i enlighet med lokala föreskrifter för avyttring från WEEE (Waste Electrical and Electronic Equipment).



### 3. PRODUKTBEKRIVNING

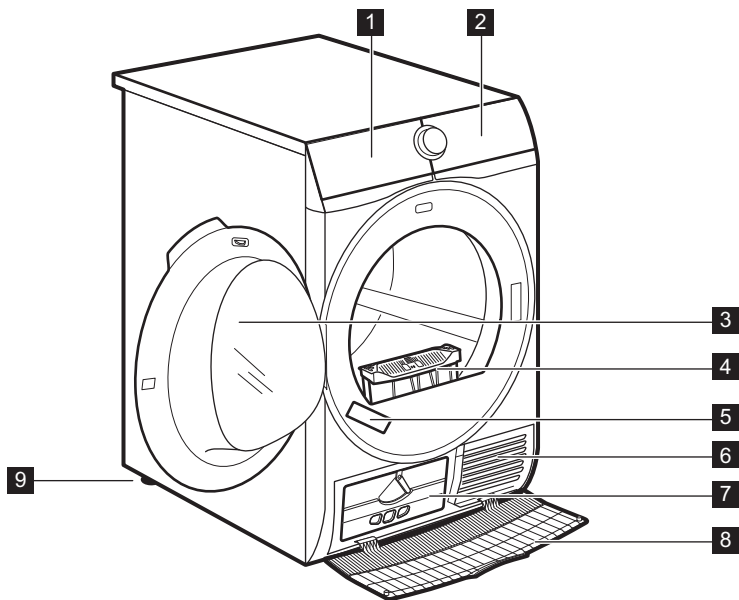

- |                        |                         |
|------------------------|-------------------------|
| <b>1</b> Vattentank    | <b>6</b> Luftflödeshål  |
| <b>2</b> Kontrollpanel | <b>7</b> Kondensorlock  |
| <b>3</b> Produktlucka  | <b>8</b> Kondensorskydd |
| <b>4</b> Filter        | <b>9</b> Justerbar fot  |
| <b>5</b> Typskylt      |                         |

**i** För enklare hantering kan luckan installeras med öppningen åt båda hållen. (se separat blad).

## 4. KONTROLLPANEL

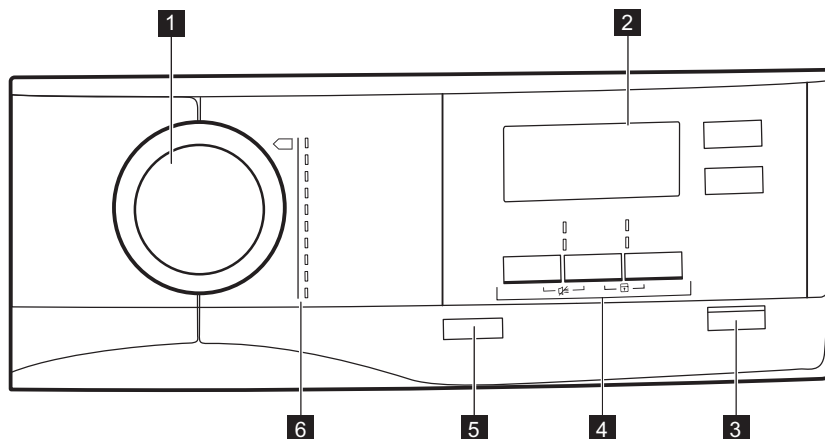

- 1 Programväljare
- 2 Display
- 3 Start/Paus (Start/Pause)-knapp
- 4 Options
- 5 På/Av (On/Off)-knapp med *Automatisk avstängning (Auto Off)* funktion
- 6 Program

### 4.1 Display













Symbol som visas på displayen	Symbolbeskrivning
8.0 kg MAX	maximal tvättmängd
	funktionen fördröjd start på
30' 20h	val av fördröjd start (30 min - 20 tim.)
1:50	programtidsindikering
	ljudsignalen avstängd

Symbol som visas på displayen	Symbolbeskrivning
	barnlås på
	tvättens torrhet: stryktorrt, skåptorrt, skåptorrt +, extra torrt
	indikator: <i>töm vattenbehållaren</i>
	indikator: <i>rengör filtret</i>
	indikator: <i>kontrollera kondensorn</i>
	tidtorrningsfunktion på
10' - 2 : 00	val av tidsprogram (10 min - 2 tim.)
	indikator: <i>torkningsfas</i>
	indikator: <i>skrynkeltskyddsfas</i>
	indikator: <i>avkylningsfas</i>

## 5. PROGRAM

Program	Vikt <sup>1)</sup>	Egenskaper / Materialmärkning <sup>2)</sup>
<sup>3)</sup> Bomull Eco	8 kg	Program för att torka bomull med torrhetsgrad "skåptorrt" med maximal energibesparing. /
 Bomull	8 kg	Program för att torka alla typer av bomull som ska kunna stoppas in i skåpet direkt (skåptorrt). /
 Syntet	3,5 kg	Syntet och blandade material. /
 Blandat	3 kg	Bomulls- och syntetplagg. /

















Program	Vikt <sup>1)</sup>	Egenskaper / Materialmärkning <sup>2)</sup>
 Ylle 	1 kg	<p>Ylleplagg. Skonsam torkning av handtvättbara ylleplagg. Ta omedelbart ut plaggen när programmet är klart.</p>  <p>Maskinens ylleprogram har godkänts av Woolmark Company för torkning av ylleplagg märkta som "handtvätt", under förutsättning att plaggen torkas enligt anvisningarna från tillverkaren av denna tvättmaskin. Följ anvisningarna på klädvårdsetiketten för andra tvätthanvisningar. M1525 Woolmark-symbolen är en certifieringsmärkning i många länder.</p>
 Siden 	1 kg	Skonsam torkning av handtvättbara sidenplagg. / 
 Sängkläder	3 kg	Sängkläder som enkel- och dubbellakan, örngott, påslakan. / 
 Lättstruket	1 kg (eller 5 skjortor)	Lättskötta plagg där minimal strykning krävs. Torkresultatet kan skilja sig mellan olika sorters material. Skaka plaggen innan du lägger i dem i maskinen. När programmet är klart ska plaggen tas ut direkt och hängas på hängare. / 
 Outdoor	2 kg	Ytterkläder, tekniska jackor, sportjackor, vattentäta jackor och jackor som andas, skaljacka med löstagbar fleece eller innerfoder. Lämpligt för torkning i torktumlare. / 
 Täcken	3 kg	Enkla eller dubbla duntäcken och dunkuddar (med fjäder-, dun- eller syntetfyllning). / 

1) Maximal vikt gäller torra plagg.

2) För märkningens betydelse, se kapitel *DAGLIG ANVÄNDNING: Förbereda tvätten*.

3)  Bomull Eco-programmet är "standardbomullsprogrammet" enligt EU-kommissionens förordning 392/2012. Det är lämpligt för att torka normalvåt tvätt och det är det effektivaste programmet vad gäller energiförbrukning för torkning av våt bomullstvätt.



## 5.1 Val av program och funktioner

Program <sup>1)</sup>	Options			
	 Torr- hetsgrad (Dryness)	 Extra Tyst (Extra Silent)	 Skryn- kelskydd (Anticrea- se)	 Tid (Time Dry)
 Bomull Eco			■	
 Bomull	■	■	■	■
 Syntet	■	■	■	■
 Blandat			■	■
 Ylle 				■ <sup>2)</sup>
 Siden 			■	
 Sängkläder			■	
 Lättstruket			■	
 Outdoor				
 Täcken				

<sup>1)</sup> Du kan ställa in en eller flera tillvalsfunktioner med programmet.

<sup>2)</sup> Se kapitlet OPTIONS: Tid (Time Dry) på Ylle program

## 5.2 Förbrukningsvärden

Program	Centrifugerad vid / resterande fuktighet	Torktid <sup>1)</sup>	Energiförbrukning <sup>2)</sup>
Bomull <b>ECO</b> 8 kg			
 skåptorrt	1400 varv/minut / 50%	130 min	1,67 kWh
	1000 varv/minut / 60%	154 min	1,99 kWh
 stryktorrt	1400 varv/minut / 50%	97 min	1,21 kWh
	1000 varv/minut / 60%	118 min	1,51 kWh
Bomull <b>ECO</b> 4 kg			
 skåptorrt	1400 varv/minut / 50%	78 min	0,92 kWh
	1000 varv/minut / 60%	89 min	1,07 kWh

Program	Centrifugerad vid / resterande fuktighet	Torktid <sup>1)</sup>	Energiförbrukning <sup>2)</sup>
Syntet 3,5 kg			
 skåptorrt	1200 varv/minut / 40%	55 min	0,60 kWh
	800 varv/minut / 50%	67 min	0,75 kWh

1) Vid halvfull tvätt är programtiden kortare och maskinen förbrukar mindre energi.

2) Felaktig omgivningstemperatur och/eller dåligt centrifugerad tvätt kan förlänga programtiden och öka energiförbrukningen.

## 6. TILLVALSFUNKTIONER

### 6.1 Torrhetsgrad (Dryness)

Det här alternativet ger önskad torrhetsgrad på tvätten. Möjliga alternativ:



-  - klart att strykas - **stryktorrt**.



-  - klart att läggas in i skåpet - **skåptorrt** - aktiverat som standard för programmet.



-  - klart att läggas undan - **skåptorrt +**.



-  - klart att läggas undan - **extra torrt**.

### 6.2 Extra Tyst (Extra Silent)

Produkten arbetar med låg ljudnivå utan effekt på torkkvaliteten. Produkten arbetar långsamt med längre programtid.

### 6.3 ECO

Den här funktionen är aktiverad som standard med alla program.

Energiförbrukningen är minimal.

### 6.4 Skrynkelskydd (Antcrease)

Förlänger skrynkelskyddsfasen (30 minuter) i slutet av torkprogrammet i upp

till 120 minuter. Efter torkfasen roterar trumman lite då och då för att förhindra att kläderna blir skrynkliga. Tvätten kan tas ut under skrynkelskyddsfasen.

### 6.5 Tid (Time Dry)

För bomulls-, syntet- och blandade material. Låter användaren ställa in torktiden från minst 10 minuter till max 2 timmar (i steg om 10 minuter). När det här alternativet är på maximalt, försvinner indikatorn för tvättmängd.

### 6.6 Tid (Time Dry) på Ylle-program



Tillvalsprogram för Ylle-program för att justera den slutliga torrhetsgraden till mer eller mindre torr.

### 6.7 Fördröjd start (Delay Start)



Med denna funktion kan du fördröja starten av ett torkprogram från 30 minuter till max 20 timmar.

1. Ställ in torkprogram och funktioner.
2. Tryck på  Fördröjd start (Delay Start)-knappen flera gånger. Tiden för fördröjd start visas på displayen (t.ex. **12h** om programmet ska börja efter 12 timmar.)

3. Aktivera  Fördröjd start (Delay Start)-funktionen genom att trycka på  Start/Paus (Start/Pause)-knappen. Tiden till start räknas ner på displayen.

- programslut
  - början och slut på skrynkelskyddsfas
- Signalfunktionen är som standard alltid på. Du kan använda den här funktionen för att aktivera eller inaktivera ljudet.

## 6.8 Signal

Ljudet hörs vid:

# 7. FÖRE FÖRSTA ANVÄNDNING



Bakre trumförpackningen tas bort automatiskt när torktumlaren sätts på första gången. Ett oljud kan höras.

Innan produkten används för första gången:

- Rengör torktumlartumman med en fuktig trasa.
- Starta ett program på en timme med fuktig tvätt.







I början av torkprogrammet (de första 3-5 min.) kan ljudnivån vara något högre. Detta beror på att kompressorn startar. Det är helt normalt för kompressordrivna apparater som kylskåp och frysar.

# 8. DAGLIG ANVÄNDNING

## 8.1 Förbereda tvätten

- Stäng dragkedjorna.
- Knäpp knapparna på påslakanen.
- Låt inte lösa band trassla sig (t.ex. på förkläden). Knyt ihop dem innan du startar programmet.
- Töm alla fickor på föremål.
- Om plagget har ett innerfoder av bomull ska plagget vändas ut och in. Bomullssidan ska alltid vara vänd utåt.
- Ställ alltid in programmet som passar för typen av tvätt.
- Tvätta inte ljusa och mörka färger ihop.

- Använd ett lämpligt program för vit-/kulör tvätt, jersey och stickat för att förhindra att plaggen krymper.
- Överskrid inte maximal tvättmängd som finns i programkapitlet eller som visas på displayen.
- Torktumla endast tvätt som klarar av att torktumlas. Se instruktionerna på plaggens klädvårdsetiketter.
- Torka inte stora och små plagg tillsammans. Små plagg kan fastna i större plagg och därmed inte torkas.

Klädvårdsmärkning	Beskrivning
	Tvätten är lämplig för torktumling.
	Tvätten är lämplig för torktumling vid högre temperaturer.
	Tvätten är lämplig för torktumling endast vid lägre temperaturer.
	Plagget är inte lämplig för torktumling.

## 8.2 Lägga i tvätt



### FÖRSIKTIGHET!

Se till att tvätten inte fastnar mellan luckan och gummitätningen.

1. Öppna luckan.
2. Lägg i tvätten plagg för plagg.
3. Stäng luckan.

## 8.3 Slå på maskinen

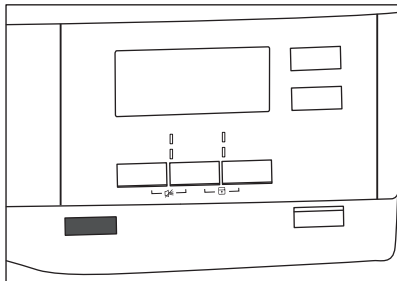

För att slå på maskinen:

Tryck på **1** På/Av (On/Off)-knappen. Om maskinen är påslagen lyser vissa lampor på displayen.

## 8.4 Automatisk avstängning (Auto Off)-funktion

För att minska energiförbrukningen stänger Automatisk avstängning (Auto Off)-funktionen automatiskt av produkten:

- om **▶||** Start/Paus (Start/Pause)-touchknappen inte trycks in inom 5 minuter.
- 5 minuter efter programmets slut.

Tryck på **1** På/Av (On/Off)-knappen för att slå på produkten. Om maskinen är påslagen lyser vissa lampor på displayen.

## 8.5 Inställning av program

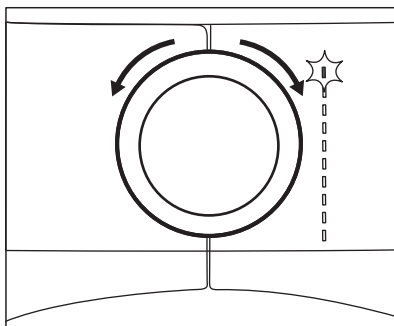

Vrid programväljaren för att ställa in programmet. Den möjliga tiden för att slutföra programmet visas på displayen.



Torktiden som visas på displayen när vittvätt har valts, är vid en tvättmängd på 5 kg. Den verkliga torktiden beror på vilken typ av tvätt (vikt och sammansättning), rumstemperaturen och fuktigheten på tvätten efter centrifugeringsfasen,

## 8.6 Tillvalsfunktion

Du kan ställa in en eller flera specialfunktioner med programmet.

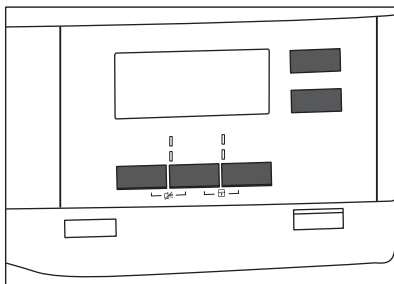

För att aktivera eller avaktivera ett alternativ, tryck på respektive knapp eller en kombination av två knappar. respektive symbol visas på displayen eller så tänds kontrollampen ovanför respektive knapp.



## 8.7 Barnlås

Barnlåset kan ställas in så att barn inte kan leka med maskinen. Barnlåset spärrar alla touchknappar och programväljaren (den här funktionen låser inte **Ⓛ På/Av (On/Off)**-knappen).

Du kan aktivera Barnlåset:

- innan du trycker på **▶|| Start/Paus (Start/Pause)**-knappen - maskinen kan inte starta
- när du har tryckt på **▶|| Start/Paus (Start/Pause)**-knappen - val av program och funktion är avaktiverad.

### Aktivering av Barnlås-funktionen:

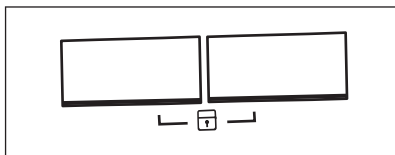

1. Slå på torktumblaren.
2. Välj ett av de tillgängliga programmen.
3. Tryck och håll inne 2 knappar samtidigt.

Symbolen  visas på displayen.

4. För att avaktivera barnlåset, tryck på knapparna ovanför igen tills symbolen försvinner.

## 8.8 Starta ett program

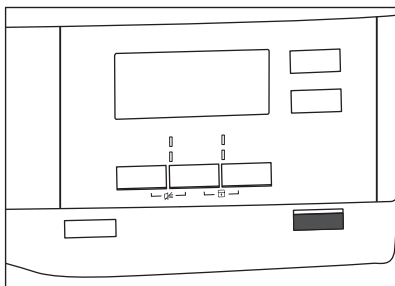

För att starta programmet:

Tryck på **▶|| Start/Paus (Start/Pause)**-knappen.

Maskinen startar och lampan ovanför knappen slutar blinka och lyser med ett fast sken.

## 8.9 Ändra program

Ändra ett program:

1. Tryck på **Ⓛ På/Av (On/Off)**-knappen för att stänga av produkten.
2. Tryck på **Ⓛ På/Av (On/Off)**-knappen igen för att sätta på produkten.
3. Ställ in ett nytt program.

## 8.10 Programmets slut

**i** Rengör filtret och töm vattenbehållaren efter varje torkprogram. (Se kapitlet **UNDERHÅLL OCH RENGÖRING**.)

Om torkprogrammet är klart visas -symbolen på displayen. Om  Signal-funktionen är aktiverad avges en ljudsignal periodiskt i ungefär en minut.

**i** Om du inte stänger av maskinen startar skrynkelskyddsfasen (inte aktiverad med alla program).

En blinkande -symbol anger att antiskynkelfasen startar. Tvätten kan tas ut under denna fas.

Ta ut tvätten:

1. Tryck på **Ⓛ På/Av (On/Off)**-knappen i två sekunder för att stänga av maskinen.
2. Öppna luckan.
3. Plocka ur tvätten.
4. Stäng luckan.

# 9. RÅD OCH TIPS

## 9.1 Miljötips



- Centrifugera tvätten väl före torkning.

- Fyll inte maskinen mer än vad som anges i programöversikten.
- Rengör filtret efter varje torkprogram.

- Använd inte sköljmedel vid tvätt om tvätten ska torktumlas. Tvätten blir automatiskt mjuk i torktumlaren.
- Använd destillerat vatten, t.ex. det som är avsett för ångstrykning. Vid behov kan man rengöra det destillerade vattnet innan (t.ex. låta det rinna genom ett kaffefilter) för att ta bort eventuella partiklar.
- Håll alltid ventilationsöppningarna på maskinens undersida fria.
- Se till att det finns bra luftflöde där maskinen ska placeras.

## 9.2 Justering av standardtorrhetsnivån

Ändra den fabriksinställda torrhetsnivån:

1. Slå på maskinen.
2. Välj ett av de tillgängliga programmen.
3. Tryck och håll samtidigt in knapparna  **Torrhetsgrad (Dryness)** och  **Skrynkelskydd (Anticrease)**.





En av symbolerna visas på displayen:



 - Maximal torrhet



 - Extra torr

 - Standard torr

4. Tryck på  **Start/Paus (Start/Pause)**-knappen upprepade gånger tills du når önskad torrhetsnivå.

Torrhets-grad	Displaysymbol	
Maximal torrhet		
Extra torr		



Torrhets-grad	Displaysymbol	
Standard-torr		

5. Du memorerar inställningen genom att samtidigt trycka på och hålla nere knapparna  **Torrhetsgrad (Dryness)** och  **Skrynkelskydd (Anticrease)** i ca två sekunder.





## 9.3 Avaktivera vattenbehållarens indikator

Vattenbehållarens indikator är som standard påslagen. Den börjar lysa i slutet av ett torkprogram eller under ett program om vattenbehållaren är full. Om tömningskitet är installerat, töms vattenbehållaren automatiskt och indikatorn är släckt hela tiden.

Stänga av indikatorn:

1. Slå på maskinen.
2. Välj ett av de tillgängliga programmen.
3. Tryck på och håll samtidigt in knapparna  **Skrynkelskydd (Anticrease)** och  **Tid (Time Dry)**.

En av två konfigurationer är möjliga:

- Töm vattentank-indikatorn:  är påslagen om symbolen  visas - vattenbehållarens indikator lyser hela tiden
- Töm vattentank-indikatorn:  är avslagen om symbolen  visas - vattenbehållarens indikator är **släckt** hela tiden

# 10. SKÖTSEL OCH RENGÖRING

## 10.1 Rengöring av filtret

I slutet av varje program tänds symbolen

 **Filter** på displayen och du måste rengöra filtret.



Filtret samlar upp ludd under torkprogrammet.

1. Öppna luckan. Dra filtret uppåt.

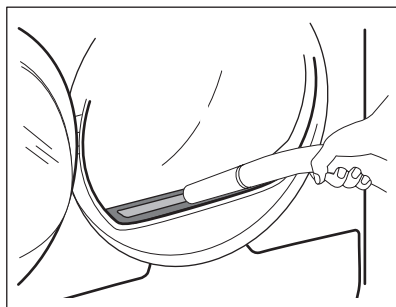
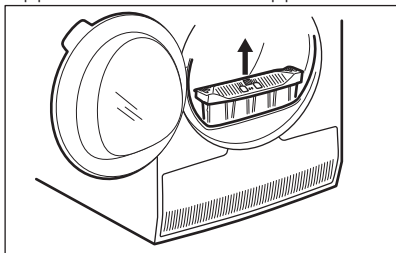

2. Tryck på haken för att öppna filtret.

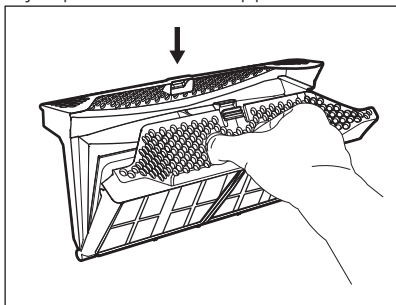

## 10.2 Tömning av vattenbehållaren

Töm vattenbehållaren efter varje torkprogram.

Om behållaren för kondenserat vatten är full stannar programmet automatiskt.

Symbolen  *Töm vattentank* lyser på displayen och du måste tömma vattenbehållaren.

3. Rengör varje filterdel med en fuktad hand.

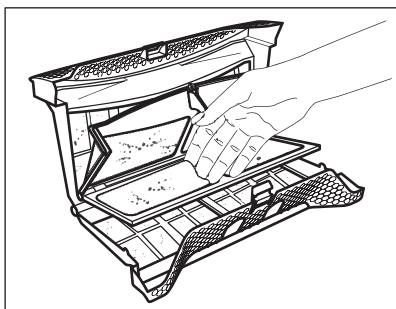

För tömning av vattenbehållaren:

1. Dra ut vattenbehållaren och håll den i horisontellt läge.

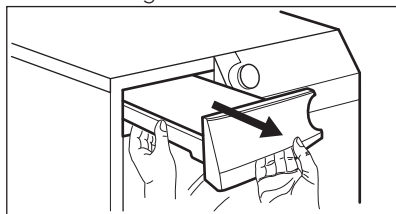

2. Dra ut plastanslutningen och töm vattenbehållaren i en diskho eller motsvarande kärl.

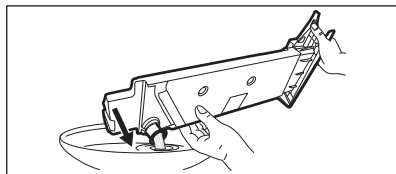

4. Vid behov, rengör filtret med en dammsugare. Stäng filtret.
5. Ta vid behov bort luddet från filterhållaren och packningen. Du kan använda en dammsugare. Sätt tillbaka filtret i filterhållaren.

3. Skjut in plastanslutningen igen och sätt tillbaka vattenbehållaren.

4. Tryck på knappen  Start/Paus (Start/Pause) för att fortsätta programmet.

## 10.3 Rengöring av kondensorn

Om  $\Rightarrow$  *Kondensor*-symbolen blinkar på displayen ska du inspektera kondensorn och dess fack. Om det finns smuts, torka bort det. Kontrollera var 6:e månad.



### WARNING!

Rör inte metallytan med händerna. Risk för personskador föreligger. Använd skyddshandskar. Var försiktig vid rengöring så att inte metallytan skadas.

Inspektera:

1. Öppna luckan. Dra filtret uppåt.

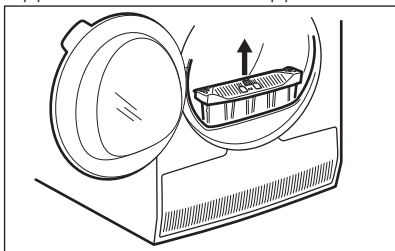

2. Öppna kondensorskyddet.

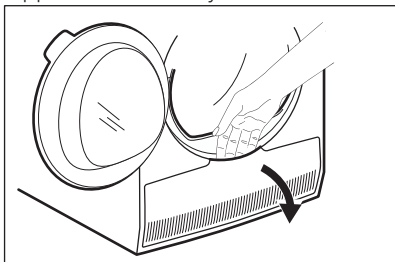

3. Vrid spaken för att låsa upp kondensorlocket.

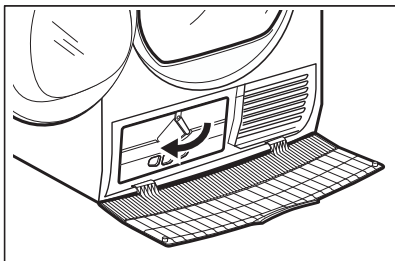

4. Sänk kondensorlocket.

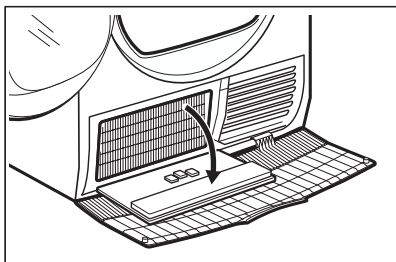

5. Ta vid behov bort ludd från kondensorn och dess utrymme. Du kan använda en våt duk och/eller en dammsugare med borsten.

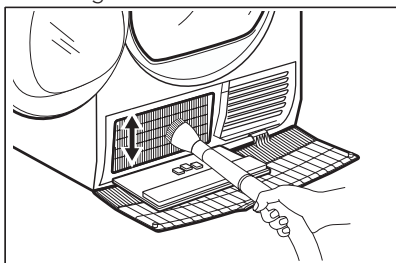

6. Stäng kondensorlocket.
7. Vrid spaken tills den klickar i position.
8. Sätt tillbaka filtret.

## 10.4 Rengöring av trumman



### WARNING!

Koppla från maskinen innan den rengörs.

Använd ett vanligt mildt rengöringsmedel för att rengöra insidan av trumman och trumbladen. Torka de rengjorda ytorna med en mjuk duk.



### FÖRSIKTIGHET!

Använd inte slipmedel eller stålull i trumman.

## 10.5 Rengöring av kontrollpanelen och höljet

Använd ett vanligt rengöringsmedel för att rengöra kontrollpanelen och höljet.

Rengör med en fuktad duk. Torka de rengjorda ytorna med en mjuk duk.

**FÖRSIKTIGHET!**



Rengör inte produkten med möbelrengöringsmedel eller rengöringsmedel som kan orsaka korrosion.

**10.6 Rengöring av luftflödeshål**

Använd en dammsugare för att ta bort ludd från luftflödeshålen.

**11. FELSÖKNING**

Problem <sup>1)</sup>	Möjlig orsak	Lösning
Torktumblaren fungerar inte.	Torktumblaren är inte ansluten till elnätet.	Sätt i kontakten i uttaget. Kontrollera säkringen i säkringsskåpet (husets installation).
	Luckan är öppen.	Stäng luckan.
	⓪ På/Av (On/Off)-knappen trycktes inte in.	Tryck på ⓪ På/Av (On/Off)-knappen.
	▶   Start/Paus (Start/Pause)-knappen trycktes inte in.	Tryck på ▶   Start/Paus (Start/Pause)-knappen.
	Produkten är i standby-läge.	Tryck på ⓪ På/Av (On/Off)-knappen.
Otillfredsställande torkresultat.	Fel programval.	Välj ett lämpligt program. <sup>2)</sup>
	Filtret är igentäppt.	Rengör filtret. <sup>3)</sup>
	Torrhetsgrad (Dryness) var inställd på  stryktorr. <sup>4)</sup>	Ändra      Torrhetsgrad (Dryness) till en högre nivå.
	För mycket tvätt i trumman.	Överskrid inte högsta tillåtna tvättmängd.
	Luftflödeshålen är igentäppta.	Rengör ventileringshålen längst ner på produkten.
	Smuts på trummans fuktsensor.	Rengör trummans främre yta.
	Torrhetsnivån ställdes inte in på önskad nivå.	Justera torrhetsnivån. <sup>5)</sup>
	Kondensorn är igentäppt.	Rengör kondensorn. <sup>3)</sup>
Luckan går inte att stänga	Filtret är inte korrekt isatt.	Sätt filtret i rätt läge.
	Tvätten har fastnat mellan luckan och tätningen.	Ta bort plaggen och stäng luckan.

Problem 1)	Möjlig orsak	Lösning
Det går inte att ändra programmet eller tillvalsfunktionen.	När programmet har startat går det inte att ändra program eller tillvalsfunktion.	Stäng av och sätt på torktumlaren. Ändra program eller tillvalsfunktion.
Det går inte att välja en tillvalsfunktion. En ljudsignal hörs.	Funktionen du försöker aktivera finns inte med valt program.	Stäng av och sätt på torktumlaren. Ändra program eller tillvalsfunktion.
Oväntad varaktighet av programmet på displayen.	Torktiden räknas ut efter mängden tvätt och hur fuktig den är.	Detta sker automatiskt - produkten fungerar som den ska.
Ett program är inaktiverat.	Vattenbehållaren är fylld.	Töm vattenbehållaren, tryck på  Start/Paus (Start/Pause)-knappen. <sup>3)</sup>
För kort torkprogram.	För lite tvätt.	Välj tidsprogram. Tidsvärdet måste vara relaterat till tvättmängden. För att torka ett plagg eller en liten mängd tvätt rekommenderar vi kortare torktid.
	Tvätten är för torr.	Välj lämpligt tidsprogram eller högre torrhetsgrad (t.ex.  extra torr)
Torkprogrammet tar för lång tid <sup>6)</sup>	Filtret är igentäppt.	Rengör filtret.
	För stor tvättmängd.	Överskrid inte högsta tillåtna tvättmängd.
	Tvätten är inte tillräckligt centrifugerad.	Centrifugera tvätten ordentligt i tvättmaskinen.
	Rumstemperaturen är för låg eller för hög - produkten fungerar som den ska.	Se till att rumstemperaturen är högre än +5 °C och lägre än +35 °C. Optimal rumstemperatur för bästa torkresultat är mellan 19°-24 °C.

1) Om ett felmeddelande visas på displayen (t.ex. **E51**): Stäng av och sätt på torktumlaren. Välj ett nytt program. Tryck på Start/Pause-knappen. Om produkten inte fungerar, kontakta servicecentret och ange felkoden.

2) Följ programbeskrivningen - se kapitlet PROGRAM.

3) Se kapitlet *UNDERHÅLL OCH RENGÖRING*.

4) Endast torktumlare med funktionen Torrhetsgrad (Dryness).

5) Se kapitlet RÅD OCH TIPS.

6) OBS! Efter maximalt fem timmar avslutas torkprogrammet automatiskt.

## 12. TEKNISKA DATA

Höjd x Bredd x Djup	850 x 600 x 600 mm (maximal 665 mm)
Max. djup med öppen lucka	1100 mm
Max. bredd med öppen lucka	950 mm
Justerbar höjd	850 mm (+ 15 mm - justering av fötterna)
Trummans volym	118 l
Maximal lastvolym	<b>8 kg</b>
Nätspänning	230 V
Frekvens	50 Hz
Ljudeffektnivå	66 dB
Total effekt	900 W
Energiklass	<b>A++</b>
Energiförbrukning vid standardbomullsprogrammet med full maskin. <sup>1)</sup>	<b>1,99 kWh</b>
Energiförbrukning vid standardbomullsprogrammet med halv maskin. <sup>2)</sup>	<b>1,07 kWh</b>
Årlig energiförbrukning <sup>3)</sup>	234,70 kWh
Effektförbrukning i viloläge <sup>4)</sup>	0,13 W
Effektförbrukning i avstängt läge <sup>4)</sup>	0,13 W
Typ av användning	Hushåll
Tillåten omgivningstemperatur	+ 5 °C till + 35 °C
Skyddsnivån mot intrång av fasta partiklar och fukt säkerställs av skyddslocket, förutom där lågspänningsutrustningen inte har något skydd mot fukt	<b>IPX4</b>
Denna maskin innehåller hermetiskt tillslutna fluorerad växthusgaser	
Gasbeteckning	R134a
Vikt	0,300 kg

Global uppvärmningspotential (GWP)

1430

- 1) Med referens till EN 61121. 8kg bomull centrifugeras vid 1000 varv/min.
- 2) Med referens till EN 61121. 4kg bomull centrifugeras vid 1000 varv/min.
- 3) Energiförbrukning per år i kWh, baserat på 160 torkprogram med standardbomullsprogram vid full och delvis full maskin och förbrukning vid lågenergilägena. Faktisk energiförbrukning per program beror på hur maskinen används (BESTÄMMELSE (EU) nr 392/2012).
- 4) Med hänvisning till EN 61121.

Informationen i tabellen ovan är i enlighet med EU-kommissionens förordning 392/2012 om genomförande av direktiv 2009/125/EC.

## 13. TILLBEHÖR

### 13.1 Pelarsats

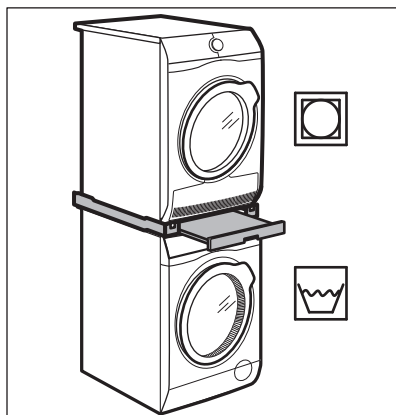

Tillbehörets namn: SKP11, STA9

Finns att köpa hos närmaste auktoriserade återförsäljare.

Pelarsatsen kan endast användas mellan tvättmaskiner och torktumlare som anges i häftet. Se bifogat häfte.

Läs noga igenom anvisningarna som medföljer tillbehöret.

### 13.2 Avloppssats

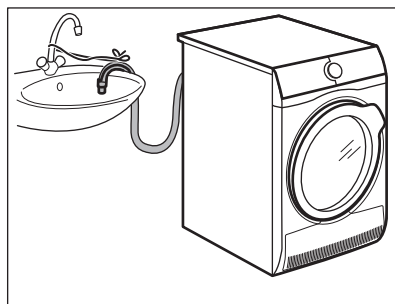

Tillbehörets namn: DK11.

Finns hos din auktoriserade återförsäljare (kan medfölja några typer av torktumlare)

För grundlig tömning av kondenserat vatten i ett handfat, avlopp, ränna, etc. Efter installationen töms vattenbehållaren automatiskt. Vattenbehållaren måste vara i maskinen.

Den installerade slangen måste vara minst 50 cm till högst 1 meter från golvnivån. Slangen får inte ligga i en ögla. Korta av slangens längd vid behov.

Läs noga igenom anvisningarna som medföljer tillbehöret.



### 13.3 Sockel med låda

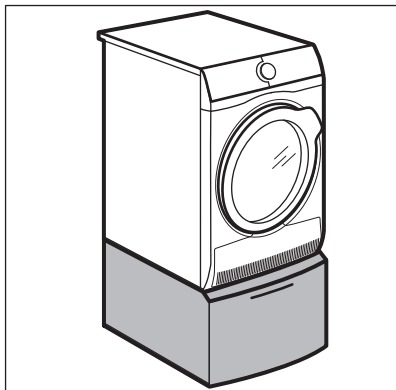

Tillbehörets namn: PDSTP10, E6WHPED2.

Finns att köpa hos närmaste auktoriserade återförsäljare.

För att höja maskinen för att underlätta vid iläggning och urtagning av tvätt.

Lådan kan användas för förvaring av tvätt, t.ex.: handdukar, rengöringsprodukter, etc.

Läs noga igenom anvisningarna som medföljer tillbehöret.

## 14. SNABBGUIDE

### 14.1 Daglig användning

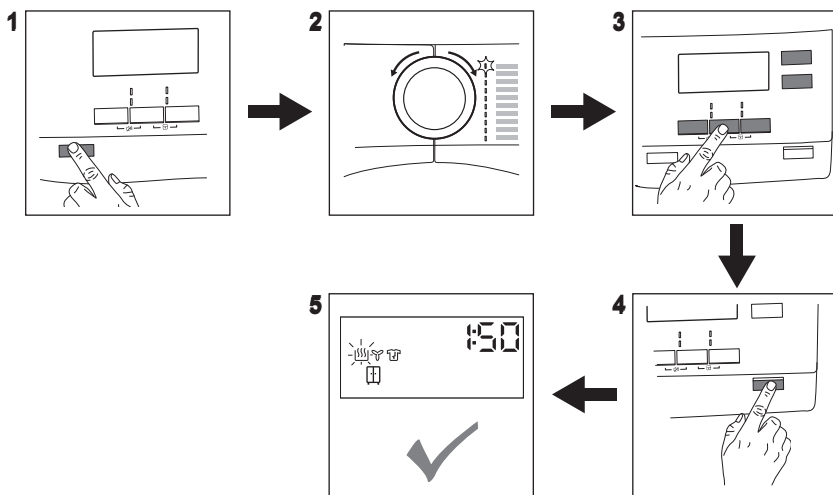

1. Tryck på **ⓘ På/Av (On/Off)**-knappen för att slå på produkten.
2. Vrid programväljaren för att ställa in programmet.
3. För att aktivera eller avaktivera ett alternativ, tryck på respektive knapp eller en kombination av två knappar.
4. Tryck på **▶|| Start/Paus (Start/Pause)**-knappen.
5. Produkten startar.

## 14.2 Rengöring av filtret

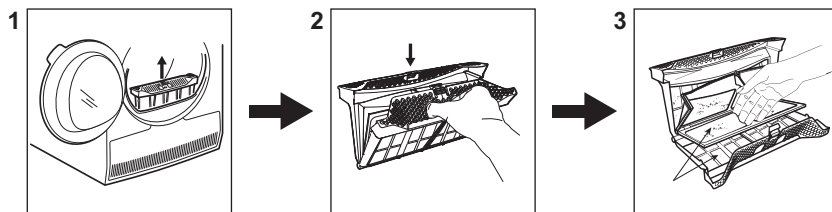

I slutet av varje program tänds symbolen

 *Filter* på displayen och du måste rengöra filtret.



1. Öppna luckan. Dra filtret uppåt.

2. Tryck på haken för att öppna filtret.

3. Rengör varje filterdel med en fuktad hand.

## 14.3 Program

Program	Vikt <sup>1)</sup>	Egenskaper / Materialmärkning   
  Bomull Eco	8 kg	Program för att torka bomull med torrhetsgrad "skåptorr" med maximal energibesparing.
 Bomull	8 kg	Program för att torka alla typer av bomull som ska kunna stoppas in i skåpet direkt (skåptorr).
 Syntet	3,5 kg	Syntet och blandade material.
 Blandat	3 kg	Bomulls- och syntetplagg.
  Ylle	1 kg	Ylleplagg. Skonsam torkning av handvättbara ylleplagg. Ta omedelbart ut plaggen när programmet är klart.
 Siden	1 kg	Skonsam torkning av handvättbara sidenplagg.
 Sängkläder	3 kg	Sängkläder som enkel- och dubbellakan, örngott, påslakan.
 Lättstruket	1 kg (eller 5 skjortor)	Lättskötta plagg där minimal strykning krävs. Torresultatet kan skilja sig mellan olika sorters material. Skaka plaggen innan du lägger i dem i maskinen. När programmet är klart ska plaggen tas ut direkt och hängas på hängare.
 Outdoor	2 kg	Ytterkläder, tekniska jackor, sportjackor, vattentäta jackor och jackor som andas, skaljacka med löstagbar fleece eller innerfoder. Lämpligt för torkning i torktumlare.

Program	Vikt <sup>1)</sup>	Egenskaper / Materialmärkning 
 Täcken	3 kg	Enkla eller dubbla duntäcken och dunkuddar (med fjäder-, dun- eller syntetfyllning).

<sup>1)</sup> Maximal vikt gäller torra plagg.

## 15. PRODUKTINFORMATIONSBLAD MED HÄNVISNING TILL E.U. REGEL 1369/2017

Produktinformationsblad	
Varumärke	AEG
Modell	T8DBL841G, PNC916097995
Nominell kapacitet i kg	8
Frånluftstumlare eller kondensumlare	Kondensatorn
Energieffektivitetsklass	A++
Energiförbrukning i kWh per år, baserad på 160 torkcykler med standardprogram bomull vid full och halv maskin, och förbrukning i lågeffektlägena. Den faktiska energiförbrukningen per cykel beror på hur maskinen används.	234,70
Automatisk torktumlare eller icke-automatisk torktumlare	Automatisk
Energiförbrukning med standardprogram bomull vid full maskin i kWh	1,99
Energiförbrukning med standardprogram bomull vid halv maskin i kWh	1,07
Effektförbrukning i frånläge i W	0,13
Effektförbrukning i viloläge i W	0,13
Vilolägets varaktighet (min)	10
Standardprogram bomull' vid full och halv maskin är det standardprogrammet för torkning som informationen på etiketten och etiketten avser, detta program är lämpligt för torkning av normal blöt bomullstvätt och är det effektivaste programmet för bomull vad gäller energiförbrukning	
Viktad programtid 'standardprogram bomull vid full och halv maskin' i minuter	117
Programtiden för 'standardprogram bomull vid full maskin' i minuter	154
Programtiden för 'standardprogram bomull vid halv maskin' i minuter	89

Kondensationseffektivitetsklass på en skala från G (minst effektiv) till A (effektivast)	B
Genomsnittlig kondensationseffektivitet för standardprogram bomull vid full maskin uttryckt i procent	82
Genomsnittlig kondenserings effektivitet av standard bomull-program vid halvfull maskin i procent	82
Viktad kondensationseffektivitet för 'standardprogram bomull vid full och halv maskin' i minuter	82
Ljudeffektnivå i dB	66
Inbyggd maskin J/N	Nej

Informationen i tabellen ovan är i enlighet med EU-kommissionens förordning 392/2012 om genomförande av direktiv 2009/125/EC.

## 16. MILJÖSKYDD

Återvinn material med symbolen .  
Återvinn förpackningen genom att placera den i lämpligt kärl. Bidra till att skydda vår miljö och vår hälsa genom att återvinna avfall från elektriska och elektroniska produkter. Släng inte

produkter märkta med symbolen  med hushållsavfallet. Lämna in produkten på närmaste återvinningsstation eller kontakta kommunkontoret.







[www.aeg.com/shop](http://www.aeg.com/shop)



136944912-A-412018



**AEG**