

VENTO EXPERT A50-1 S10 PRO

HUONEKOHTAINEN ILMANVAIHTOKONE LÄMMÖNTALTEENOTOLLA

Ominaisuudet

- Energiaa säästävä huonekohtainen ilmanvaihtolaite vähentää lämpöhäviöitä lämmöntalteenoton ansiosta.
- Laite takaa säädettävän ilmanvaihdon ansiosta hyvän kosteustasapainon ja sisäilmanlaadun.
- Laite mahdollistaa useiden yksiköiden koordinoitun toiminnan.



Ilmamäärä:
jopa **50 m³/h**
14 l/s



Lämmöntalteenottokennon
max. hyötysuhde
jopa **93%**



Teho: alkaen **3.61 W**
SFP: alkaen **0.75 W/l/s**



Äänitaso:
alkaen **11 dBa**



Rakenne

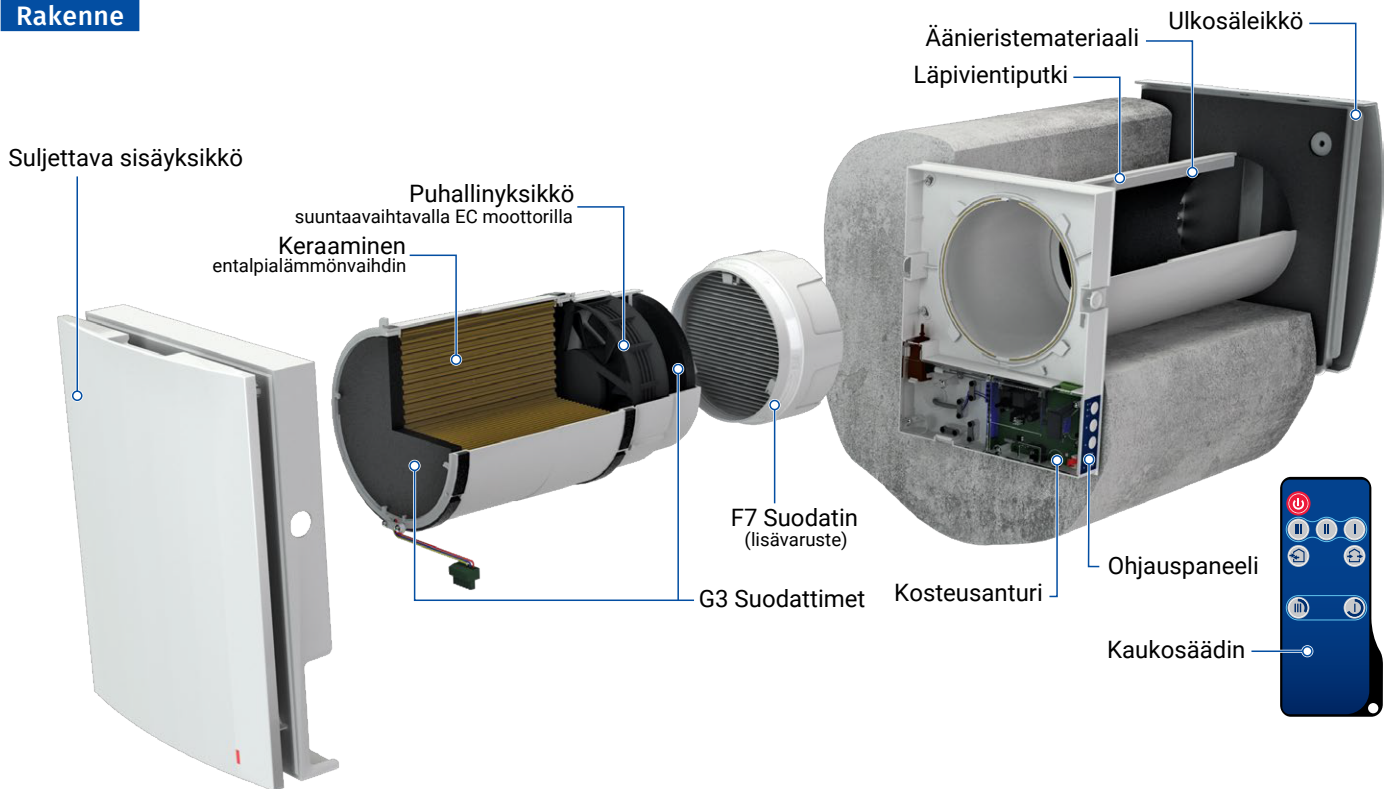

Helppo huollettavuus. Sisäyksikkö avataan painamalla molemmilla puolilla olevia salpoja.

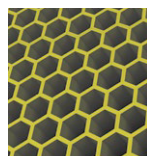

LTO-kennon kuusikulmaisen rakenteen ansiosta lämmöntalteenottotehokkuus on yksi markkinoiden parhaista.



Automaattiset ilmansulkuritilät.



Etupaneeli voidaan sulkea manuaalisesti, jotta saadaan 100 % ilmatiiviyttä ja suojaa tuulelta.

Malli	Ilmakanava	Ilmamäärä [m ³ /h]	Sisäyksikkö	Ulkosäleikkö	Ohjaus
Vento Expert	A: Pyöreä kanava	50	-1: Litteä etupaneeli	S10: Valkoinen muovinen ulkosäleikkö (AH-10 white 160) S: Metallinen ulkosäleikkö (ohuille seinille)	Pro: Yksikön ohjaus ohjauspaneelin kautta ja kaukosäätimellä.

VENTO EXPERT A50-1 S10 PRO

HUONEKOHTAINEN ILMANVAIHTOKONE LÄMMÖNTALTEENOTOLLA

Energian talteenotto

YKSIKÖN TOIMINTA TALVELLA

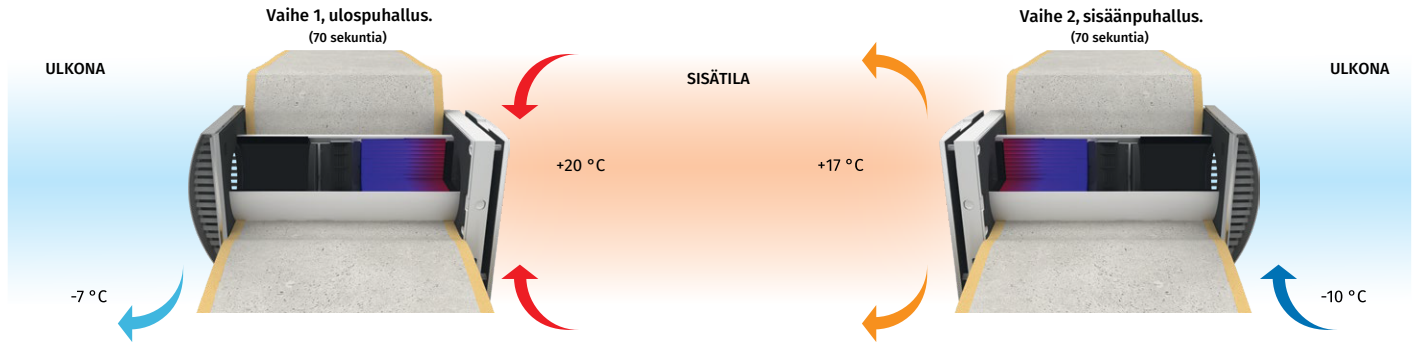

- Lämmin ilma poistetaan tilasta. Ilma virtaa keraamisen lämmönvaihtimen läpi siirtäen lämpönsä ja kosteutensa siihen.
- Ulospuhalluksen aikana keraaminen lämmönvaihdin lämpenee. 70 sekunnin jälkeen yksikkö siirtyy sisäänpuhallus -tilaan.

- Puhdas kylmä tuloilma virtaa lämmönvaihtimen läpi ja lämmönvaihtimeen kertynyt lämpö ja kosteus siirtyy tuloilmaan.
- Sisäänpuhalluksen aikana lämmönvaihdin jäähtyy. 70 sekunnin jälkeen yksikkö siirtyy ulospuhallus -tilaan.

Ohjaus

- Yksikön toimintatilan ohjaus tapahtuu yksikön kotelossa olevan ohjauspaneelin avulla tai kaukosäätimellä.

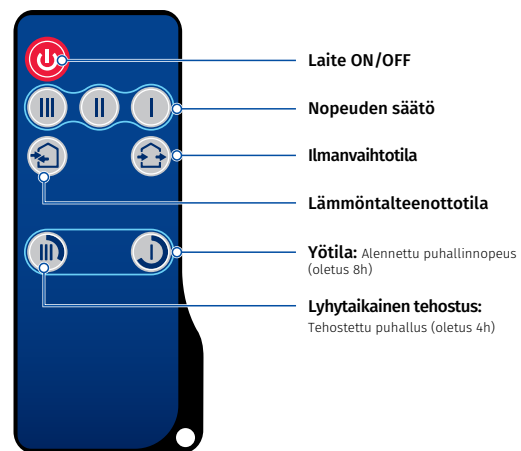

Laite ON/OFF

Nopeuden säätö

Ilmanvaihtotila

Lämmöntalteenottotila

Yötila: Alennettu puhallinnopeus (oletus 8h)

Lyhytaikainen tehostus: Tehostettu puhallus (oletus 4h)

Vento Expert on varustettu sisäänrakennetulla kosteusanturilla. Jos kosteus nousee yli asetusarvon, yksikkö nostaa puhaltimen nopeuden tasolle III.

Vento Expert voi toimia itsenäisenä yksikkönä tai se voidaan yhdistää muihin talon yksiköihin, jolloin ohjaus tapahtuu isäntälaitteen kautta. Tässä tapauksessa vain isäntälaitte saa signaalin kaukosäätimestä.

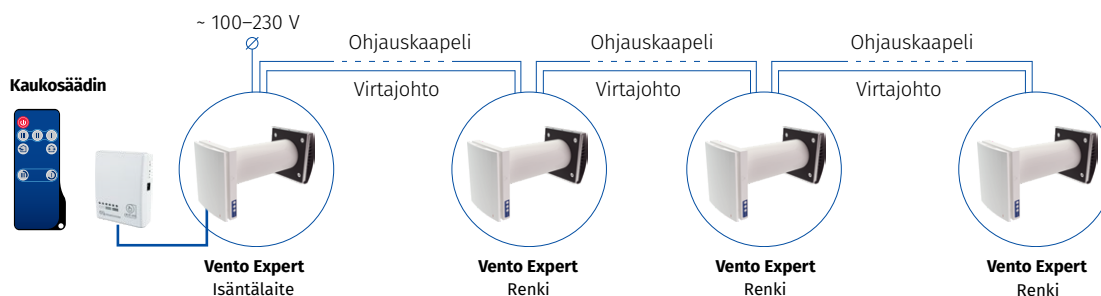

VENTO EXPERT A50-1 S10 PRO

HUONEKOHTAINEN ILMANVAIHTOKONE LÄMMÖNTALTEENOTOLLA

Asennus

- Yksikkö on suunniteltu asennettavaksi rakennuksen ulkoseinään tehtyyn läpivientiin.
- Paras ratkaisu saadaan asentamalla yksiköt pareittain. Toinen yksikkö varmistaa raittiin ilman tulon huoneeseen ja toinen yksikkö poistaa ummehtuneen ilman tilasta. Näin saadaan varmistettua ilmanvaihdon tasapaino.

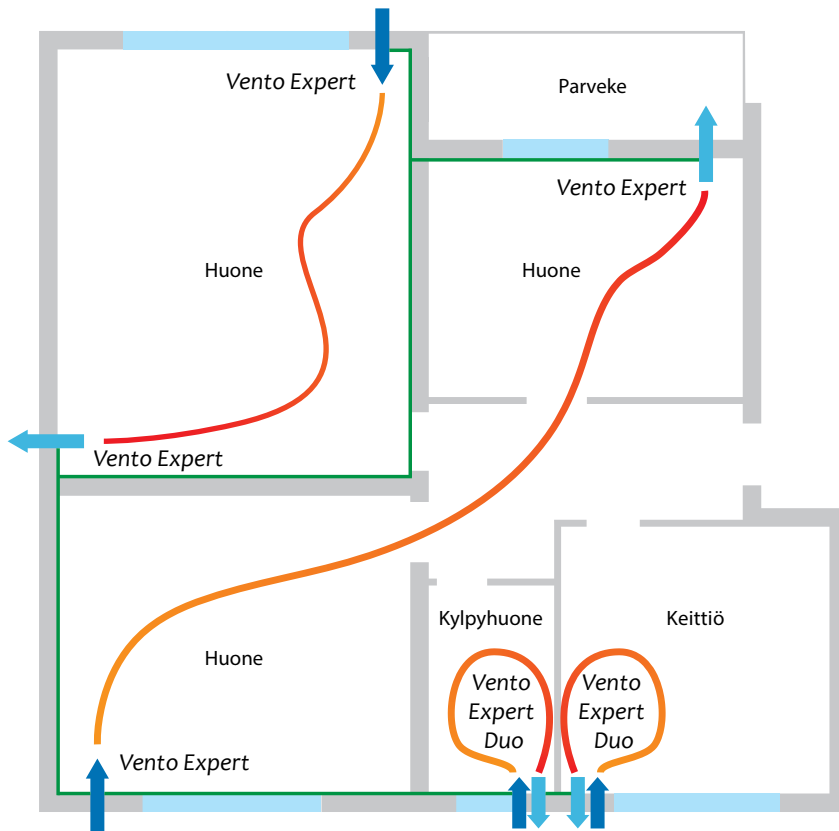

Kulma-asennus seinän sisälle
KIT BlauPlast white 160 / KIT BlauPlast chrome 160

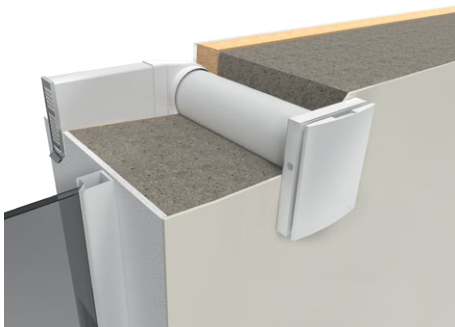

Asennusesimerkki ohuille seinille.
AH-S grey 160 / AH-S chrome 160

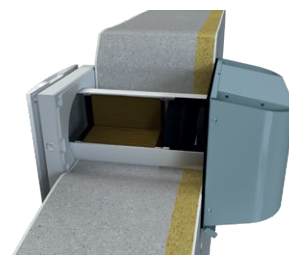

VENTO EXPERT A50-1 S10 PRO

HUONEKOHTAINEN ILMANVAIHTOKONE LÄMMÖNTALTEENOTOLLA

Tekniset tiedot

Parametrit	Vento Expert A50-1 S10 Pro		
	I	II	III
Nopeus		100-240	
Käyttöjännite [V / 50 (60) Hz]			
Teho [W]	3.61	4.15	5.20
Virrankulutus [A]	0.025	0.030	0.039
Puhaltimen kierrosnopeus [1/min]	800	1300	1900
Ilmamäärä [m³/h (l/s)]	15 (4)	30 (8)	50 (14)
Ilmamäärä, energiansäästö [m³/h (l/s)]	8 (2)	15 (4)	25 (7)
SFP [W/l/s]	1.73	1.00	0.75
Suodattimet	G3 (lisävaruste: F7 ePM2.5>70%*)		
Käsiteltävän ilman lämpötila [°C]	-20...+40		
Äänitaso 1m etäisyydellä ISO 3741:2004 [dBA]	20	27	30
Äänitaso 3m etäisyydellä ISO 3741:2004 [dBA]	11	18	21
Ulkopuolen äänen vaimeneminen DIN EN 20140 [dBA]		42	
Sisä- ja ulkopuolen ilmatiiveysluokitus koko laitteelle EN 13141-8		D1	
Lämmöntalteenottokennon lämpöhöyryosuuden DIBt LÜ-A 20 [%]		max. 93	
Kotelointiluokitus [IP]		IP24	

* Max. ilmamäärä 40m³/h

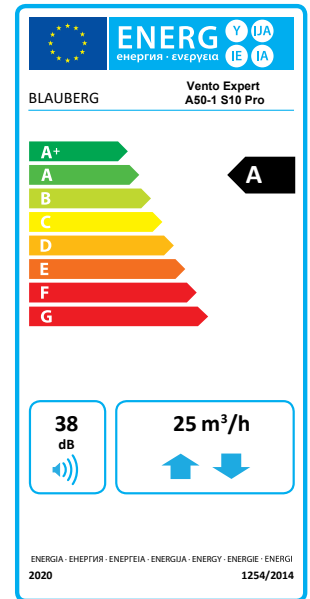

Mitat [mm]

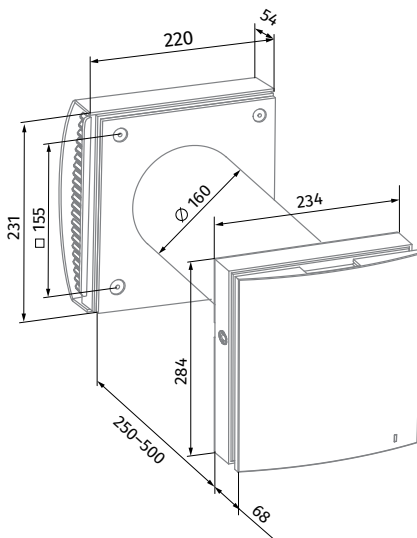



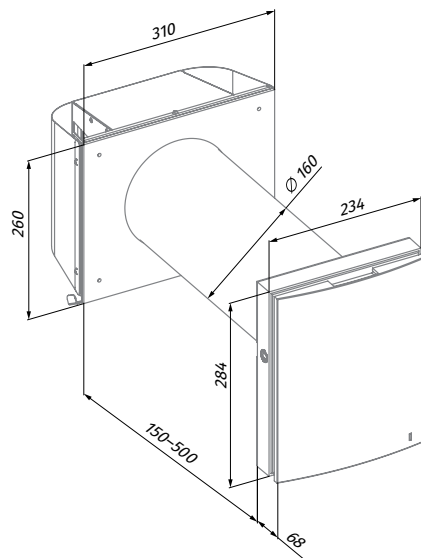







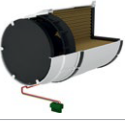

Vento Expert A50-1 S10 Pro



Vento Expert A50-1 S Pro
(ohuille seinille)

Lisävarusteet

Nimi	Kuvaus / Description
Pre-installation Kit Vento Expert A50-1 S10	 <p>Esiennussarja:</p> <ul style="list-style-type: none"> • Läpivientiputki • AH-10 white 160 ulkosäleikkö • Polystyreenitulppa • Polystyreenikiilat
Pre-installation Kit Vento Expert A50-1 S	 <p>Esiennussarja ohuille seinille:</p> <ul style="list-style-type: none"> • Läpivientiputki • AH-S chrome 160 ulkosäleikkö • Polystyreenitulppa • Polystyreenikiilat
Completion Kit Vento Expert A50-1	 <p>Viimeistelysarja:</p> <ul style="list-style-type: none"> • Puhallinsikkö, lämmöntalteenotto ja G3 suodattimet • Sisäyksikkö • Kaukosäädin
ZL1 Vento 160/150	 <p>Puhallinsikkö, lämmöntalteenotto kylmään ilmastoon. Sis. G3 suodattimet.</p>
FP Vento Expert A50 G3	 <p>G3 Suodattimet (2kpl)</p>
FP Vento Expert A50 F7	 <p>Suodatinpaketti:</p> <ul style="list-style-type: none"> • Muovinen pidike (1kpl) • G2 esi-suodatin (1kpl) • F7 suodatin (1kpl). Suodatinluokka ePM2.5 > 70% • F7 suodattimen max. ilmavirta on 40m³/h
AH-8 white 160	 <p>Ulkosäleikkö jäätymissuojalla kylmään ilmastoon. Valkoiseksi maalattu alumiini.</p>
AH-8 chrome 160	 <p>Ulkosäleikkö jäätymissuojalla kylmään ilmastoon. Harjattu ruostumaton teräs.</p>
AH-10 *colour* 160	 <p>Muovinen ulkosäleikkö. Saatavilla olevat värit:</p> <div style="display: flex; align-items: center; gap: 10px;"> <div style="border: 1px solid black; width: 15px; height: 15px; background-color: white; display: inline-block;"></div> white <div style="border: 1px solid black; width: 15px; height: 15px; background-color: black; display: inline-block;"></div> black <div style="border: 1px solid black; width: 15px; height: 15px; background-color: grey; display: inline-block;"></div> grey <div style="border: 1px solid black; width: 15px; height: 15px; background-color: #c0504d; display: inline-block;"></div> terracotta <div style="border: 1px solid black; width: 15px; height: 15px; background-color: #654321; display: inline-block;"></div> brown <div style="border: 1px solid black; width: 15px; height: 15px; background-color: #d4c08c; display: inline-block;"></div> vintage </div>
AH-10 chrome 160	 <p>Muovinen ulkosäleikkö. Väri: Harjattu teräs.</p>
AH-11 *colour* 160	 <p>Muovinen ulkosäleikkö. Saatavilla olevat värit:</p> <div style="display: flex; align-items: center; gap: 10px;"> <div style="border: 1px solid black; width: 15px; height: 15px; background-color: white; display: inline-block;"></div> white <div style="border: 1px solid black; width: 15px; height: 15px; background-color: black; display: inline-block;"></div> black <div style="border: 1px solid black; width: 15px; height: 15px; background-color: grey; display: inline-block;"></div> grey <div style="border: 1px solid black; width: 15px; height: 15px; background-color: #c0504d; display: inline-block;"></div> terracotta <div style="border: 1px solid black; width: 15px; height: 15px; background-color: #654321; display: inline-block;"></div> brown <div style="border: 1px solid black; width: 15px; height: 15px; background-color: #d4c08c; display: inline-block;"></div> vintage </div>
AH-S chrome 160	 <p>Ulkosäleikkö ohuille seinille. Harjattu ruostumaton teräs.</p>
AH-S grey 160	 <p>Ulkosäleikkö ohuille seinille. Harmaaksi maalattu ruostumaton teräs..</p>

VENTO EXPERT A50-1 S10 PRO

HUONEKOHTAINEN ILMANVAIHTOKONE LÄMMÖNTALTEENOTOLLA

Nimi		Kuvaus / Description
PP 160/0.5		Sisältäpäin asennettava ulkosäleikkö.
KIT BlauPlast white 160		Kulma-asennussarja valkoisella säleiköllä.
KIT BlauPlast chrome 160		Kulma-asennussarja ruostumattomasta teräksestä valmistetulla säleiköllä.
FB-Vento Expert		Kaukosäädin
CD-1		CO ₂ anturi. CO ₂ pitoisuuden LED ilmaisimella ja laiteen toimintatilan valitsimella.
CD-2		CO ₂ anturi