

FI Käyttö- ja asennusohje S Pure

BORA S Pure -induktiokeittotaso ja integroitu keittotason höyrynpisto – poistoilma/kiertoilma (PURSA/PURSU)

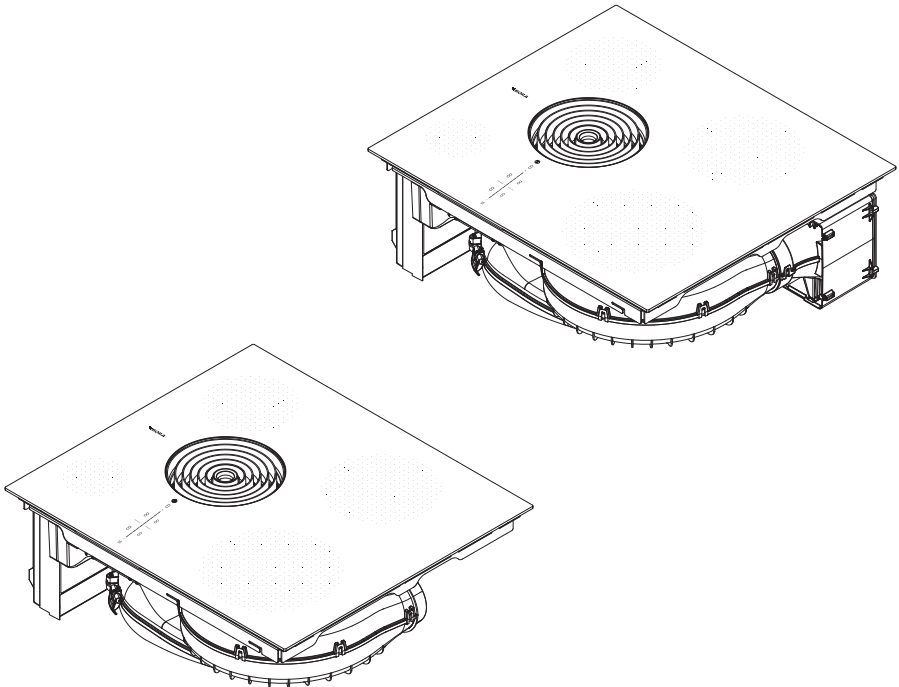

003285-101

Sisällysluettelo

1	Yleistä	80	6.4.3	Höyrynpöiston automaattinen ohjaus	104
1.1	Vastuu	80	6.4.4	Tuulettimen sammuttaminen	104
1.2	Käyttö- ja asennusohjeen voimassaolo	80	6.4.5	Automaattinen jälkikäyttö	105
1.3	Tuotteen vaatimustenmukaisuus	80	6.4.6	Suodattimen huoltonäyttö	105
1.4	Tietojen esitystapa	80	6.5	Keittotason toiminnot	105
2	Turvallisuus	82	6.5.1	Kattilan koon tunnistus	105
2.1	Käyttötarkoitus	82	6.5.2	Keittoalueen valinta	105
2.2	Toimintarajoitteiset henkilöt	82	6.5.3	Keittoalueiden tehotasojen asettaminen	105
2.3	Yleiset turvallisuusohjeet	83	6.5.4	Kiehautustoiminto	106
2.4	Asennusta koskevat turvallisuusohjeet	85	6.5.5	Keittoalueiden tehoasetus	107
2.5	Käyttöä koskevia turvallisuusohjeita	87	6.5.6	Lämpimänäpilotointi	107
2.6	Puhdistusta ja ylläpitoa koskevat turvallisuusohjeet	91	6.5.7	Keittoalueen ajastin (automaattinen katkaisu)	107
2.7	Korjausta, huoltoa ja varaosia koskevia turvallisuusohjeita	92	6.5.8	Kahvitoiminto	108
2.8	Purkamista ja hävittämistä koskevat turvallisuusohjeet	92	6.5.9	Keittoalueen sammuttaminen	110
3	Tekniset tiedot	94	6.6	Turvatoiminnot	110
3.1	S Pure (PURSA, PURSU)	94	6.6.1	lapsilukko	110
4	Energiamerkintä	96	6.6.2	Lukitustoiminto	110
5	Tuotekuvaus	97	6.6.3	Puhdistuksen lukitustoiminto	110
5.1	Tyypikuvaus	97	6.6.4	Jälkilämmön näyttö	110
5.2	Järjestelmän kuvaus	97	6.6.5	turvakatkaisu	111
5.2.1	Rakenne	97	6.6.6	Ylikuumenemissuoja	111
5.2.2	Käyttöpaneeli	97	7	Asiakasvalikko	112
5.2.3	Symbolit	99	7.1	Vaiikkokohta 1: merkkiäänien voimakkuus	113
5.2.4	7-segmenttinäyttö	99	7.2	Vaiikkokohta 2: lapsilukko	113
5.2.5	Valaistuksen voimakkuus	100	7.3	Vaiikkokohta 3: suodattimen tilan näyttäminen ja Suodattimen huoltonäyttö nollaaminen	114
5.2.6	Merkkiäänät	100	7.4	Vaiikkokohta 4: automaattisen jälkikäytön kesto	114
5.3	Keittotason höyrynpöiston toimintaperiaate	100	7.5	Vaiikkokohta 5: kosketusalueiden reagoitinopeus	115
5.4	Induktiokeittotason toimintaperiaate	100	7.6	Vaiikkokohta 6: LED-testi	115
5.5	Ominaisuuksien ja toimintojen yleiskuvaus	101	7.7	Vaiikkokohta 7: pysyvä kattilan koon tunnistus	116
6	Toiminnot ja käyttö	102	7.8	Vaiikkokohta 8: ohjelmisto-/laitteistoversion tarkistaminen	116
6.1	Yleiset käyttöohjeet	102	7.9	Vaiikkokohta 9: turvakatkaisu	117
6.2	Hipaisukäyttö	102	7.10	Vaiikkokohta A: helppokäyttötila	117
6.3	Järjestelmän käyttö	102	7.11	Vaiikkokohta O: tehdasasetusten palautus	118
6.3.1	Kytkeminen päälle	102			
6.3.2	Kytkeminen pois päältä	102			
6.3.3	Sähköinen tehonsäätö	103			
6.3.4	Taukotoiminto	103			
6.3.5	Lyhytkestoinen ajastin (munakello)	103			
6.4	Keittotason höyrynpöiston toiminnot	104			
6.4.1	Tuulettimen tehotason asettaminen	104			
6.4.2	Keittotason höyrynpöiston tehoasetus	104			

8	Puhdistus ja ylläpito	119		
8.1	Puhdistusaineet	119	10.7.6	Asennusmitat
8.2	Keittotason ja keittotason höyrynpoiston hoito	119	10.7.7	Keittotason valmistelu
8.3	Keittotason puhdistus	119	10.7.8	Keittotason asettaminen paikalleen
8.4	Keittotason höyrynpoiston puhdistaminen	120	10.7.9	Takaseinän liittäminen (vain asennusvaihtoehdossa A)
8.4.1	Höyrynpoistoritilän ja ruostumattomasta teräksestä valmistetun rasvasuodattimen puhdistus	121	10.7.10	Aktiivihiihisuodattimen asettaminen paikalleen
8.4.2	Osien asentaminen	121	10.8	Kytkeminen sähköverkkoon
8.4.3	Nesteiden poistaminen laitteesta	121	10.9	Käyttöönotto
8.5	Ilmanohjauksotelon puhdistaminen	121	10.9.1	Jälleenmyyjä- ja huoltovalikko
8.6	Aktiivihiihisuodattimen vaihtaminen	122	10.9.2	Toiminnan tarkastus
9	Ongelmat ja ratkaisut	125	10.10	Laitteen tiivistäminen
10	Asennus	127	10.11	Luovuttaminen käyttäjälle
10.1	Yleisiä asennusohjeita	127	11	Käytöstä poistaminen, purkaminen ja hävittäminen
10.1.1	Keittotason höyrynpoiston poistoilmatoiminnon käyttö samanaikaisesti huoneilmaa ottavan tulisijan kanssa	127	11.1	Käytöstä poistaminen
10.2	Toimitussisältö	128	11.2	Purkaminen
10.3	Työkalut ja apuvälineet	128	11.3	Ympäristöä säästävä hävittäminen
10.4	Asennusedellytykset	128	12	Takuu, tekninen asiakaspalvelu, varaosat, tarvikkeet
10.4.1	Vaadittavat turvaetäisyydet	128	12.1	BORAn myöntämä valmistajan takuu
10.4.2	Kalusteen vähimmäismitat S Pure (PURSA, PURSU)	129	12.1.1	Takuun pidentäminen
10.5	Työtason aukko	129	12.2	Huolto
10.5.1	Asennusaukon mitat S Pure (PURSA, PURSU)	129	12.3	Varaosat
10.6	Poistoilmalaitteen asennus (PURSA)	130	12.4	Tarvikkeet
10.6.1	Keittiökaluvalmistelu poistoilmalaitetta varten	130		
10.6.2	Asennusmitat	130		
10.6.3	Keittotason valmistelu	131		
10.6.4	Keittotason asettaminen paikalleen	131		
10.6.5	Laitteen liittäminen kanavajärjestelmään	132		
10.7	Kiertoilmalaitteen asennus (PURSU)	133		
10.7.1	Kiertoilman johtaminen takaisin keittiökaluvalmistelu	133		
10.7.2	Kiertoilmalaitteiden asennusvaihtoehdot (A ja B)	133		
10.7.3	Keittiökaluvalmistelu asennusvaihtoehtoa A varten (alakaapissa yhtenäinen takaseinä)	134		
10.7.4	Asennusmitat	135		
10.7.5	Keittiökaluvalmistelu asennusvaihtoehtoa B varten (alakaapissa välipohja keittotason alapuolella)	136		

1 Yleistä

Tämä ohje sisältää tärkeitä ohjeita, jotka suojaavat loukkaantumisilta ja ehkäisevät laitevaurioita. Lue ohje huolellisesti läpi ennen laitteen asennusta tai käyttöönottoa.

Tämän ohjeen lisäksi on noudatettava tiettyjä muita asiakirjoja.

Noudata ehdottomasti kaikkia toimitukseen sisältyviä asiakirjoja.

Laitteen saavat asentaa ja koota vain pätevät ammattihenkilöt, jotka noudattavat voimassa olevia lakeja, määräyksiä ja standardeja. Kaikkia mukana toimitettuihin asiakirjoihin sisältyviä turvallisuusohjeita ja varoituksia sekä menettelyohjeita on noudatettava.

1.1 Vastuu

BORA Holding GmbH, BORA Vertriebs GmbH & Co KG, BORA APAC Pty Ltd ja BORA Lüftungstechnik GmbH – joista käytetään seuraavassa nimitystä BORA – eivät vastaa vahingoista, joiden syynä on mukana toimitettujen asiakirjojen huomiotta jättäminen! BORA ei myöskään vastaa vahingoista, jotka johtuvat virheellisestä asennuksesta ja turvallisuusohjeiden ja varoitusten laiminlyönnistä!

1.2 Käyttö- ja asennusohjeen voimassaolo

Tämä ohje koskee useita laiteversioita. Siksi on mahdollista, että siinä kuvataan yksittäisiä ominaisuuksia, joita ei ole omassa laitteessasi. Ohjeen kuvat ovat havainnollistavia periaatekuvia, ja kuvissa näkyvät yksityiskohdat voivat poiketa todellisista laitteista.

1.3 Tuotteen vaatimustenmukaisuus

Direktiivit

Laitteet ovat seuraavien EU/EY-direktiivien mukaisia:
2014/30/EU (EMC-direktiivi)
2014/35/EU (pienjännitedirektiivi)
2009/125/EY (ecodesign-direktiivi)
2011/65/EU (RoHS-direktiivi)

1.4 Tietojen esitystapa

Jotta tämän ohjeen käyttö olisi helppoa ja nopeaa, käytetään yhtenäisiä muotoiluja, numerointeja, symboleja, turvallisuusohjeita, käsitteitä ja lyhenteitä.

Laite-käsitettä käytetään sekä keittotasoista, keittotason höyrynpistoista että höyrynpistolla varustetuista keittotasoista.

Menettelyohjeet on merkitty nuolella:

► Suorita kaikki menettelyohjeiden toiminnot mainitussa järjestyksessä.

Luettelot on merkitty rivin alussa olevalla luettelomerkillä:

- Luettelo 1
- Luettelo 2

i Info-kohdassa viitataan erityisiin seikkoihin, jotka sinun on ehdottomasti otettava huomioon.

Varoitukset ja turvallisuusohjeet

Tähän ohjeeseen sisältyviä varoituksia ja turvallisuusohjeita korostetaan symboleilla ja viitesanoilla.

Varoitusten ja turvallisuusohjeiden rakenne on seuraavanlainen:

Y VAROITUSMERKKI JA HUOMIOSANA!

Vaaran laatu ja lähde

Huomiotta jättämisen seuraukset

► Turvallisuustoimenpiteet

Huomioitavaa:

- Varoitusmerkit ilmoittavat suurentuneesta loukkaantumisvaarasta.
- Huomiosana ilmaisee vaaran vakavuuden.

Varoitusmerkki	Huomiosana	Vaaran kuvaus
	Vaara	Viittaa välittömään vaaratilanteeseen, josta on seurauksena kuolema tai vakavia vammoja, jos ohjeita ei noudateta.
	Varoitus	Viittaa mahdolliseen vaaratilanteeseen, josta voi olla seurauksena kuolema tai vakavia vammoja, jos ohjeita ei noudateta.
	Varo	Viittaa mahdolliseen vaaratilanteeseen, josta voi olla seurauksena vähäisiä tai lieviä vammoja tai esinevahinkoja, jos ohjeita ei noudateta.

Taulukko 1.1 Varoitusmerkkien ja viitesanojen merkitys

2 Turvallisuus

Laitte on voimassa olevien turvallisuusmääräysten mukainen. Käyttäjä on vastuussa laitteen turvallisesta käytöstä sekä puhdistuksesta ja ylläpidosta. Epäasianmukainen käyttö voi aiheuttaa henkilö- ja esinevahinkoja.

2.1 Käyttötarkoitus

Laitte on tarkoitettu ruoanvalmistukseen ainoastaan yksityistalouksissa.

Laitetta ei ole tarkoitettu seuraavanlaiseen käyttöön:

- käyttö ulkona
 - tilojen lämmitys
 - tilojen jäähdytys, tuuletus tai kuivaus
 - käyttö liikkuvissa käyttökohteissa, kuten moottoriajoneuvoissa, laivoissa tai lentokoneissa
 - käyttö ulkoisella aikakytkimellä tai erillisellä kauko-ohjausjärjestelmällä (poikkeuksena hätäkatkaisu)
 - käyttö yli 2 000 metrin korkeudessa merenpinnan tasosta
- Muu käyttö tai kuvattua laajempi käyttö ei ole käyttötarkoituksen mukaista.

i BORA ei vastaa vahingoista, jotka johtuvat epäasianmukaisesta tai väärästä käytöstä.

Kaikenlainen väärinkäyttö on kielletty!

2.2 Toimintarajoitteiset henkilöt

Lapset

Vähintään 8-vuotiaat lapset voivat käyttää laitetta, kun he ovat heidän turvallisuudestaan vastaavan henkilön valvonnassa tai heitä on opastettu laitteen turvallisessa käytössä ja he ovat ymmärtäneet käytöstä aiheutuvat vaarat. Lapset eivät saa leikkiä laitteella.

- ▶ Käytä lapsilukkoa, jotta lapset eivät voi huomaamatta kytkeä laitteita päälle tai muuttaa asetuksia.
- ▶ Laitteen läheisyydessä olevia lapsia on valvottava.
- ▶ Älä säilytä laitteen päällä tai takana olevissa säilytystiloissa tai esineitä, jotka saattavat kiinnostaa lapsia. Lapset saattavat muutoin kiivetä laitteen päälle.

i Lapset eivät saa suorittaa puhdistus- ja ylläpitotöitä, paitsi jos heitä valvotaan koko ajan.

Henkilöt, joiden fyysiset, aistinvaraiset tai henkiset kyvyt ovat puutteelliset
Henkilöt, joiden fyysiset, aistinvaraiset tai henkiset kyvyt ovat puutteellisia tai joilla ei ole laitteen tuntemusta tai kokemusta sen käytöstä, voivat käyttää laitetta, kun he ovat heidän turvallisuudestaan vastaavan henkilön valvonnassa tai heitä on opastettu laitteen turvallisessa käytössä ja he ovat ymmärtäneet käytöstä aiheutuvat vaarat. Laitteen käyttöä voidaan rajoittaa lapsilukolla.

Y VAARA!

Kuumien keittoastioiden ja ruokien aiheuttama palovammojen vaara

Työtason ylitse ulottuvat kahvat houkuttelevat tarttumaan niihin.

- ▶ Pidä lapset poissa kuumien keittoalueiden läheisyydestä, ellei heitä valvota jatkuvasti.
- ▶ Älä käännä kattiloiden tai pannujen kahvoja sivulle siten, että ne ulottuvat työtason ylitse.
- ▶ Varmista, etteivät lapset pääse vetämään kuumaa kattilaa tai pannua alas keittotasolta.
- ▶ Käytä tarvittaessa liedен suojaritilää tai keittotason suojusta.
- ▶ Käytä vain laitteen valmistajan hyväksymiä suojaritilöitä ja keittotason suojuksia, muutoin on olemassa loukkaantumisvaara.
- ▶ Kysy lisätietoja soveltuvan liedен suojaritilän valinnasta BORA-jälleenmyyjältä tai BORA-huoltotiimiltä.

2.3 Yleiset turvallisuusohjeet

Y VAARA!

Pakkauksen osien aiheuttama tukehtumisvaara

Pakkauksen osat (esim. kelmut, styrokso) voivat olla hengenvaarallisia lapsille.

- ▶ Säilytä pakkauksen osat lasten ulottumattomissa.
- ▶ Hävitä pakkaus asianmukaisesti ja heti.

Y VAARA!**Vaurioituneiden pintojen aiheuttama sähköisku- tai loukkaantumisvaara**

Laitteiden pintoihin, erityisesti käyttöyksikön alueella, syntyvien halkeamien, säröjen ja murtumien (esim. vaurioitunut lasi) seurauksena alla oleva elektroniikka voi tulla näkyviin tai vaurioitua. Tämä voi aiheuttaa sähköiskun. Lisäksi vaurioitunut pinta voi aiheuttaa vammoja.

- ▶ Älä kosketa vaurioitunutta pintaa.
- ▶ Sammuta laite heti, mikäli halkeamia, säröjä tai murtumia ilmenee.
- ▶ Kytke laite turvallisesti irti verkosta käyttämällä johdonsuojakatkaisijoita, sulakkeita, automaattisulakkeita tai kontaktoreita.
- ▶ Ota yhteyttä BORA-huoltoon.

Y VAROITUS!**Vaurioituneiden osien aiheuttama loukkaantumisvaara**

Vaurioituneet osat, joita ei voi irrottaa ilman työkaluja, voivat aiheuttaa vammoja.

- ▶ Älä yritä korjata tai vaihtaa itse vaurioituneita osia.
- ▶ Ota yhteyttä BORA-huoltoon.

Y VAROITUS!**Väärin osien tai omavaltaisten muutosten aiheuttama loukkaantumis- tai vaurioitumisvaara**

Väärin osien käytöstä voi aiheutua henkilövahinkoja tai laitevaurioita. Laitteeseen tehdyt muutokset tai lisäykset voivat heikentää turvallisuutta.

- ▶ Käytä vain alkuperäisosa.
- ▶ Älä tee laitteeseen minkäänlaisia muutoksia tai lisäyksiä.

VARO!**Putoavien osien aiheuttama loukkaantumisvaara**

Putoavat laitteen osat, kuten kattilatuki, käyttöosat, suojukset, rasvasuodatin, jne., voivat aiheuttaa vammoja.

- ▶ Sijoita käsittelemäsi osat turvallisesti laitteiden viereen.
- ▶ Varmista, ettei mikään käsittelemäsi laitteen osa pääse putoamaan.

VARO!**Ylikuormituksen aiheuttama loukkaantumisvaara**

Laitteiden kuljetuksen ja asennuksen aikana vääränlainen käsittely voi aiheuttaa vammoja raajoihin tai vartaloon.

- ▶ Pyydä tarvittaessa toinen henkilö avuksi kuljetukseen ja asennukseen.
- ▶ Käytä tarvittaessa soveltuvia apuvälineitä vammojen tai loukkaantumisen välttämiseksi.

VARO!**Epäasianmukaisen käytön aiheuttamat vauriot**

Laitteiden pintoja ei saa käyttää työ- tai säilytystasoina. Tämä voi vaurioittaa laitteita (erityisesti kovat ja terävät esineet). Älä käytä laitteita työ- tai säilytystasona.

- ▶ Pidä kovat ja terävät esineet poissa laitteiden pintojen läheisyydestä.

Häiriöt ja virheet

- ▶ Huomioi häiriöiden ja virheiden yhteydessä ohjeet luvussa Ongelmat ja ratkaisut.
- ▶ Jos laitteessa ilmenee jokin häiriö tai virhe, jota ei ole kuvattu ohjeissa, kytke laite pois päältä ja ota yhteyttä BORA-huoltoon.

Kotieläimet

- ▶ Pidä kotieläimet poissa laitteen läheisyydestä.

2.4 Asennusta koskevat turvallisuusohjeet

- i** Laitteen saavat asentaa ja koota vain pätevät ammattihenkilöt, jotka tuntevat käyttömaan voimassa olevat määräykset ja paikallisten energialaitosten lisämääräykset sekä noudattavat niitä.
- i** Noudata asennuksen yhteydessä luvussa Asennus (Turvaetäisyydet) ilmoitettuja vähimmäisetäisyyksiä.
- i** Sähköosiin liittyviä töitä saavat suorittaa vain pätevät sähköalan ammattihenkilöt.

Laitteen sähköturvallisuus taataan vain, kun se on liitetty määräysten mukaisesti asennettuun suojamaadoitusjärjestelmään. Varmista, että tämä olennainen turvatoimi suoritetaan.

Laitteen on sovellettava käyttöpaikan jännitteelle ja taajuudelle.

- ▶ Tarkista tyyppikilven tiedot. Laitetta ei saa kytkeä sähköverkkoon mikäli tiedoissa ilmenee poikkeamia.
- ▶ Suorita kaikki työt tarkkaavaisesti ja huolellisesti.

- ▶ Kytke laitteet sähköverkkoon vasta, kun kanavajärjestelmä tai kiertoilmasuodatin on asennettu.
- ▶ Käytä vain asianmukaisia liitäntäjohtoja. Ne saattavat sisältyä toimitukseen.
- ▶ Käytä laitetta vasta, kun asennustyöt on saatu kokonaan päätökseen. Vasta silloin voidaan taata käytön turvallisuus.

⚠ VAARA!

Vaurioituneen laitteen aiheuttama sähköiskun vaara

Vaurioitunut laite voi aiheuttaa sähköiskun.

- ▶ Tarkista ennen asennusta, ettei laitteessa ole näkyviä vaurioita.
- ▶ Vaurioitunutta laitetta ei saa asentaa tai kytkeä sähköverkkoon.
- ▶ Vaurioituneita laitteita ei saa ottaa käyttöön.

2.4.1 Keittotason höyrypoiston asennusta koskevat turvallisuusohjeet

⚠ VAARA!

Virheellisen eristeen poiston aiheuttama sähköiskun vaara

Jos ulkoisten kytkinlaitteiden liitäntäjohdon eriste poistetaan väärin, on olemassa sähköiskun vaara.

- ▶ Varmista, että annettuja kuorintapituuksia noudatetaan.

⚠ VAROITUS!

Pyörivien tuulettimensiipien aiheuttama loukkaantumisvaara

Tuulettimen siipien pyöriminen aiheuttaa loukkaantumisvaaran.

- ▶ Laitteen saa asentaa vain sen ollessa jännitteetön.
- ▶ Liitä tuuletin kummaltakin puolelta kanavajärjestelmään ennen käyttöönottoa.

Poistoilmajärjestelmien suunnittelua koskevia erityisiä turvallisuusohjeita

⚠ VAARA!

Savumyrkytyksen aiheuttama hengenvaara

Keittotason höyrypoistossa käytettävä poistoilmatoiminto ottaa ilmansa sijoitustilan ja viereisten tilojen huoneilmasta. Jos riittävästä tuloilmasta ei huolehdi, muodostuu alipaine. Jos käytössä on samanaikaisesti huoneilmaa ottava tulisija, huoneeseen voi imeytyä myrkyllisiä kaasuja tulisijasta tai hormista.

- ▶ Varmista, että tuloilmaa on aina riittävästi saatavilla.
- ▶ Käytä ainoastaan hyväksytyä ja tarkastettua turvalaitetta (esim. ikkunakontaktikytkintä, alipainevahtia), jonka valtuutettu ammattihenkilö (hyväksytyt nuohoojat) on hyväksynyt.

Kanavointi seinäläpiviendien yhteydessä

Jos tuulettimen ja seinäläpiviennin välinen kanavointi toteutetaan ilman kulmaa ja etäisyys on < 900 mm, on käytettävä suojaritilää (saatavilla lisätarvikkeena).

2.4.2 Keittotasojen asennusta koskevat turvallisuusohjeet

⚠ VAARA!

Virheellisen verkkoliitännän aiheuttama sähköiskun vaara

Jos laite kytketään verkkojännitteeseen väärin, on olemassa sähköiskun vaara.

- ▶ Varmista, että laite on kytketty verkkojännitteeseen kiinteällä liitännällä.
- ▶ Varmista, että laite on kytketty määräysten mukaisesti asennettuun suojamaadoitusjärjestelmään.
- ▶ Varmista, että käytössä on laite, joka mahdollistaa kaikkien napojen erottamisen verkosta vähintään 3 mm:n koskettimen avautumisvälillä (johdonsuojakatkaisijat, sulakkeet, automaattisulakkeet, kontaktorit).

⚠ VAARA!

Vaurioituneen verkkojohdon aiheuttama sähköiskun vaara

Jos verkkojohto vaurioituu (esim. asennuksen yhteydessä tai kosketuksessa kuumaan keittoalueeseen), seurauksena voi olla (tappava) sähköisku.

- ▶ Huolehdi siitä, ettei liitäntäkaapeli jää puristuksiin tai vaurioidu.
- ▶ Varmista, ettei verkkojohto joudu kosketuksiin kuumien keittoalueiden kanssa.

2.5 Käyttöä koskevia turvallisuusohjeita

- ▶ Varmista, että keittoastian pohja ja laitteen pinta ovat puhtaita ja kuivia.
- ▶ Nosta keittoastia aina keittoalueelta laitteen pinnan naarmuuntumisen ja kulumisen välttämiseksi (älä vedä sitä).
- ▶ Älä käytä laitetta säilytystasona.
- ▶ Kytke laite pois päältä käytön jälkeen.

⚠ VAROITUS!

Kuumenevien laitteiden aiheuttama palovammavaara

Tietyt laitteet ja niiden kosketettavat osat kuumenevat käytön aikana. Sammuttamisen jälkeen niiden on ensin jäähdyttävä. Kuumien pintojen koskettaminen voi aiheuttaa vakavia palovammoja.

- ▶ Älä kosketa kuumia laitteita.
- ▶ Tarkkaile jälkilämmön näyttöä.

Y VAROITUS!**Sähkökatkon aiheuttama palovammavaara**

Aiemmin käytössä ollut laite voi olla sähkökatkon aikana tai jälkeen yhä kuuma.

- ▶ Älä kosketa laitetta sen ollessa yhä kuuma.
- ▶ Pidä lapset poissa kuuman laitteen läheisyydestä.

Y VAROITUS!**Kuumien esineiden aiheuttama palovamma- ja palovaara**

Laite ja sen kosketettavat osat ovat kuumia käytön aikana ja jäähtymisvaiheessa. Laitteen kuumien osien kanssa kosketuksissa olevat esineet kuumenevat erittäin nopeasti ja voivat aiheuttaa vakavia palovammoja (tämä koskee erityisesti metalliesineitä, kuten veitsiä, haarukoita, lusikoita, kansia ja laitteen osia) tai syttyä palamaan.

- ▶ Älä jätä laitteen päälle mitään esineitä.
- ▶ Käytä soveltuvia apuvälineitä (patalappuja, patakintaita).

VARO!**Kuumien keittoastioiden aiheuttamat vauriot**

Kuumat keittoastiat voivat vaurioittaa laitteen tiettyjä osia.

- ▶ Älä aseta kuumia keittoastioita käyttöpaneelin alueelle.
- ▶ Pidä kuumat keittoastiat poissa höyrynpoistoritilän läheisyydestä.

2.5.1 Keittotason höyrynpoiston käyttöä koskevat turvallisuusohjeet

Y VAROITUS!**Liekityksen aiheuttama tulipalovaara**

Keittotason höyrynpoisto imee keittiörasvaa käytössä ollessaan. Ruoan liekityksen yhteydessä keittiörasva voi syttyä palamaan.

- ▶ Puhdista keittotason höyrynpoisto säännöllisesti.
- ▶ Älä koskaan käytä työskentelyssä avotulta, kun keittotason höyrynpoisto on käytössä.

VARO!**Sisään imeytyneiden esineiden tai paperin aiheuttamat vauriot**

Pienet ja kevyet esineet, esimerkiksi kankaaiset tai paperiset puhdistusliinat, voivat imeytyä keittotason höyrynpöistön sisään. Tällöin tuuletin voi vaurioitua tai ilmanpoistoteho heiketä.

- ▶ Älä säilytä mitään esineitä tai paperia keittotason höyrynpöistön läheisyydessä.
- ▶ Käytä keittotason höyrynpöistoa vain, kun rasvasuodatin on asennettu paikalleen.

VARO!**Rasva- ja likakerrostumien aiheuttamat vauriot**

Rasva- ja likakerrostumat voivat heikentää keittotason höyrynpöistön toimintaa.

- ▶ Älä käytä keittotason höyrynpöistoa koskaan ilman oikein asennettua ruostumatonta terästä olevaa rasvasuodatinta.

Poistoilmakäyttöä koskevia erityisiä turvallisuusohjeita**Y VAARA!****Savumyrkytyksen aiheuttama hengenvaara**

Keittotason höyrynpöistössä käytettävä poistoilmatoiminto ottaa ilmansa sijoitustilan ja viereisten tilojen huoneilmasta. Jos riittävästä tuloilmasta ei huolehdita, muodostuu alipaine. Jos käytössä on samanaikaisesti huoneilmaa ottava tulisija, huoneeseen voi imeytyä myrkyllisiä kaasuja tulisijasta tai hormista.

- ▶ Varmista, että tuloilmaa on aina riittävästi saatavilla.
- ▶ Käytä ainoastaan hyväksyttyä ja tarkastettua turvalaitetta (esim. ikkunakontaktikytkintä, alipainevahtia), jonka valtuutettu ammattihenkilö (hyväksytty nuohooja) on hyväksynyt.

Kiertoilmakäyttöä koskevia erityisiä turvallisuusohjeita

Ruoanvalmistuksen aikana huoneilmaan muodostuu lisää kosteutta.

Kiertoilmakäytössä keittöhöyrystä poistetaan vain vähäinen määrä kosteutta.

- ▶ Huolehdi riittävästä ilmanvaihdosta kiertoilmakäytössä esimerkiksi avaamalla ikkuna.
- ▶ Varmista normaali ja miellyttävä huoneilma (ilmankosteus 45–60 %) esimerkiksi avaamalla tuuletusaukot tai käyttämällä asunnon ilmanvaihtolaitteistoa.
- ▶ Kytke aina kiertoilmakäytön jälkeen keittotason höyrynpöisto noin 20 minuutin ajaksi alhaiselle teholle tai ota käyttöön automaattinen jälkikäyttö.

2.5.2 Keittotasojen käyttöä koskevat turvallisuusohjeet

- ▶ Älä luota induktiokeittotason käytön yhteydessä pelkkään kattilan tunnistustoimintoon, vaan kytke laite aina pois päältä käytön jälkeen.

Y VAARA!

Tulipalovaara, jos keittotasoa ei valvota

Öljy tai rasva voi kuumentua nopeasti ja syttyä palamaan.

- ▶ Älä koskaan kuumenna öljyä tai rasvaa sitä valvomatta.
- ▶ Älä koskaan sammuta palavaa öljyä tai rasvaa vedellä.
- ▶ Kytke keittotaso pois päältä.
- ▶ Tukahduta tuli esimerkiksi kattilan kannella tai sammutuspeitteellä.

Y VAARA!

Syttyvien nesteiden aiheuttama räjähdysvaara

Keittotason läheisyydessä olevat syttyvät nesteet voivat räjähtää ja aiheuttaa vakavia vammoja.

- ▶ Älä suihkuta aerosoleja laitteen läheisyydessä sen ollessa käytössä.
- ▶ Älä säilytä syttyviä nesteitä keittotason läheisyydessä.

Y VAROITUS!

Kuumien nesteiden valumisen aiheuttama palovammavaara

Jos keittämistä ei valvota, seurauksena voi olla ylikiehuminen ja kuumien nesteiden valuminen keittoastiasta.

- ▶ Valvo aina ruoan valmistumista.
- ▶ Vältä ruokien kiehumista ylitse.

Y VAROITUS!

Kuuman höyryn aiheuttama palovammavaara

Keittoalueen ja kattilan pohjan välissä olevat nesteet voivat haihtuessaan aiheuttaa ihon palamisen.

- ▶ Varmista, että keittoalue ja kattilan pohja ovat aina kuivia.

VARO!**Sokeri- ja suolapitoisten ruokien aiheuttamat vauriot**

Kuumalle keittoalueelle joutuneet sokeri- ja suolapitoiset ruoat sekä mehut voivat vahingoittaa keittoaluetta.

- ▶ Varmista, ettei sokeri- ja suolapitoisia ruokia tai mehuja joudu kuumalle keittoalueelle.
- ▶ Poista sokeri- ja suolapitoiset ruoat sekä mehut välittömästi kuumalta keittoalueelta.

Induktiokaittasojen käyttöä koskevia erityisiä turvallisuusohjeita

Vaikutus sydämentahdistimiin, kuulolaitteisiin ja metalli-implantteihin: Induktiokaittasojen keittoalueiden kohdalle muodostuu suurtaajuinen sähkömagneettinen kenttä. Keittoalueen välitön lähestyminen voi haitata sydämentahdistimen, kuulolaitteen tai metalli-implantin toimintaa tai aiheuttaa siihen häiriöitä. Sydämentahdistimen vahingoittuminen on epätodennäköistä.

- ▶ Käänny epäselvissä tapauksissa lääkinnällisen laitteen valmistajan tai lääkärin puoleen.

2.6 Puhdistusta ja ylläpitoa koskevat turvallisuusohjeet

Laitte on puhdistettava säännöllisesti. Likaantuminen voi aiheuttaa vaurioita, toimintahäiriöitä tai hajuhaittoja. Seurauksena voi olla jopa vaaratilanteen syntyminen.

- ▶ Poista lika heti.
- ▶ Käytä puhdistukseen ainoastaan hankaamattomia puhdistusaineita pinnan naarmuuntumisen ja kulumisen välttämiseksi.
- ▶ Varmista, että puhdistuksen yhteydessä laitteen sisään ei pääse vettä. Käytä vain hiukan kostutettua liinaa. Älä koskaan suihkuta vettä laitteen päälle. Sisään tunkeutuva vesi voi aiheuttaa vaurioita!
- ▶ Älä käytä puhdistukseen höyrypesuria. Höyry voi aiheuttaa jännitteisissä osissa oikosulun ja johtaa esinevaurioihin.
- ▶ Huomioi kaikki luvun Puhdistus ja ylläpito ohjeet.

Keittotason höyrypoiston puhdistusta ja ylläpitoa koskevia erityisiä turvallisuusohjeita

- ▶ Pidä kaikki alakaapin tuuletusaukot avoimina ja puhtaina.

Y VAROITUS!**Rasvakerrostumien aiheuttama tulipalovaara**

Rasvasuodattimen epäsäännöllinen tai riittämätön puhdistus tai suodattimen vaihtamatta jättäminen voivat aiheuttaa tulipalovaaran.

- ▶ Puhdista ja vaihda suodatin säännöllisin väliajoin.

⚠ VAROITUS!

Alemman kotelon suojuksen avaamisen aiheuttama loukkaantumisvaara

Tuulettimen siipien pyöriminen aiheuttaa loukkaantumisvaaran.

- ▶ Kytke laite pois päältä ja irrota se turvallisesti sähköverkosta ennen tuulettimen siipien alueella olevien suojusten avaamista.

Keittotasojen puhdistusta ja ylläpitoa koskevia erityisiä turvallisuusohjeita

- ▶ Puhdista keittotasot aina ruoanvalmistuksen jälkeen, jos mahdollista.
- ▶ Puhdista keittotasot vasta, kun ne ovat jäähtyneet.

2.7 Korjausta, huoltoa ja varaosia koskevia turvallisuusohjeita

- i** Korjaus- ja huoltotöitä saavat suorittaa vain pätevät ammattihenkilöt, jotka tuntevat käyttömaan voimassa olevat määräykset ja paikallisten energialaitosten lisämääräykset sekä noudattavat niitä.
- i** Sähköosiin liittyviä töitä saavat suorittaa vain pätevät sähköalan ammattihenkilöt.
- ▶ Kytke laite turvallisesti irti sähköverkosta aina ennen korjaustöiden aloittamista.

⚠ VAROITUS!

Epäasianmukaisten korjausten aiheuttama loukkaantumis- tai vaurioitumisvaara

Väärien osien käytöstä voi aiheutua henkilövahinkoja tai laitevaurioita. Laitteeseen tehdyt muutokset tai lisäykset voivat heikentää turvallisuutta.

- ▶ Käytä korjauksissa aina alkuperäisvaraosia.
- ▶ Älä tee laitteeseen minkäänlaisia muutoksia tai lisäyksiä.
- i** Vaurioitunut verkkojohto on korvattava soveltuvalla verkkojohdolla. Tämän saa tehdä vain valtuutettu huoltoliike.

2.8 Purkamista ja hävittämistä koskevat turvallisuusohjeet

- i** Laitteen saavat purkaa vain pätevät ammattihenkilöt, jotka tuntevat käyttömaan voimassa olevat määräykset ja paikallisten energialaitosten lisämääräykset sekä noudattavat niitä.
- i** Sähköosiin liittyviä töitä saavat suorittaa vain pätevät sähköalan ammattihenkilöt.
- ▶ Kytke laite turvallisesti irti sähköverkosta ennen purkamista.

⚡ VAARA!**Virheellisen irtikytkemisen aiheuttama sähköiskun vaara**

Jos laite kytketään väärin irti verkkojännitteestä, on olemassa sähköiskun vaara.

- ▶ Kytke laite turvallisesti irti sähköverkosta käyttämällä johdonsuojakatkaisijoita, sulakkeita, automaattisulakkeita tai kontaktoreita.
- ▶ Varmista laitteen jännitteettömyys hyväksytyllä mittarilla.
- ▶ Vältä koskemasta elektroniikkayksikön näkyvissä oleviin koskettimiin, sillä niissä voi olla jäännösvarausta.

3 Tekniset tiedot

3.1 S Pure (PURSA, PURSU)

Parametri	Arvo
Monivaiheinen verkkojännite	380-415 V 2N / 3N
Yksivaiheinen verkkojännite	220-240 V
Taajuus	50 Hz / 60 Hz
Enimmäistehonkulutus	7,25 kW
Sulakesuojaus / kolmivaiheinen verkkoliitäntä	3 x 16 A
Sulakesuojaus / kaksivaiheinen verkkoliitäntä	2 x 16 A
Sulakesuojaus / yksivaiheinen verkkoliitäntä	1 x 32 A (1 x 20 A / 1 x 16 A)
Mitat (leveys x syvyys x korkeus)	580 x 515 x 199 mm
Paino (sis. tarvikkeet ja pakkaus)	18,3 kg (PURSA) 20,2 kg (PURSU)

Keittotaso	
Pintamateriaali	SCHOTT CERAN®
Keittotason tehotasot	1-9, P
Vasemman etukeittoalueen koko	Ø 95 mm
Vasemman etukeittoalueen tehoTehoasetus	400 W 600 W
Oikean etukeittoalueen koko	Ø 210 mm
Oikean etukeittoalueen tehoTehoasetus	2300 W 3000 W
Vasemman takakeittoalueen koko	Ø 140 mm
Vasemman takakeittoalueen tehoTehoasetus	900 W 1350 W
Oikean takakeittoalueen koko	Ø 175 mm
Oikean takakeittoalueen tehoTehoasetus	1400 W 2100 W

Keittotason energiankulutus (kattilan koko)	
Keittoalue edessä vasemmalla (-) ei sovelleta	
Keittoalue edessä oikealla	189,3 Wh/kg (210 mm)
Keittoalue takana vasemmalla (150 mm)	194,2 Wh/kg
Keittoalue takana oikealla (180 mm)	182,5 Wh/kg
Yhteensä (keskimäärin)	188,7 Wh/kg

Poistoilmajärjestelmä (PURSA)	
Keittotason höyrynpöiston tehotasot	1-9, P
Poistoilmaliitäntä	BORA Ecotube

Kiertoilmajärjestelmä (PURSU)	
Keittotason höyrynpöiston tehotasot	1-9, P
Puhallusaukon koko (LxK)	445 x 137 mm
Aktiivihilisuodattimen enimmäiskäyttöikä	150 h (1 vuosi)

Taulukko 3.1 Tekniset tiedot S Pure (PURSA, PURSU)

Laitemitat PURSA

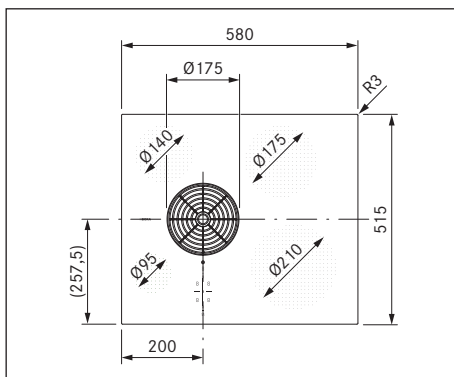

Kuva 3.1 Laitemitat PURSA kuva ylhäältä

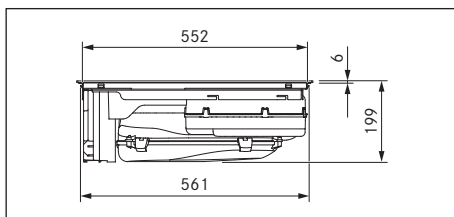

Kuva 3.2 Laitemitat PURSA kuva edestä

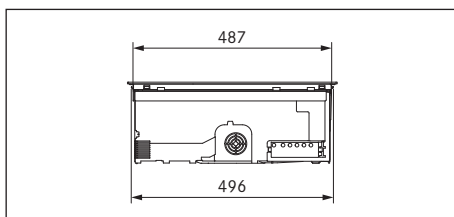

Kuva 3.3 Laitemitat PURSA sivukuva

Laitemitat PURSU

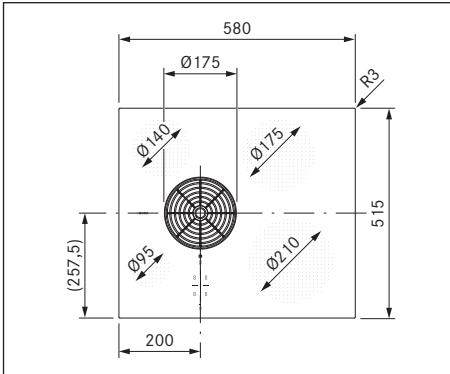

Kuva 3.4 Laitemitat PURSU kuva ylhäältä

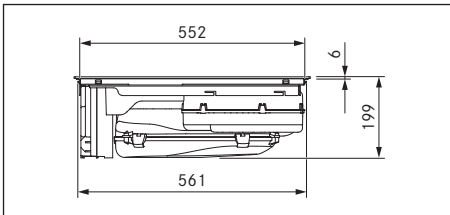

Kuva 3.5 Laitemitat PURSU kuva edestä

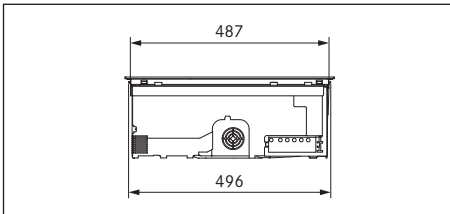

Kuva 3.6 Laitemitat PURSU sivukuva

4 Energiamerkintä

Delegoidun asetuksen (EU) N:o 65/2014 ja asetuksen (EU) N:o 66/2014 mukaiset tuotetiedot.

Valmistaja	BORA		
Mallitunniste	PURSA		
	Symboli	Arvo	Yksikkö
Energiankulutus			
Vuotuinen energiankulutus	AEC _{hood}	32,4	kWh/a
Energiatohokkuusluokka	–	A+	–
Energiatohokkuusindeksi	EEI _{hood}	42,5	–
Ilmanvirtaus			
Virtausdynaamisen hyötysuhte	FDE _{hood}	33,0	–
Virtausdynaamisen hyötysuhteen luokka	–	A	–
Pienin ilmavirta tavanomaisen käytön aikana	–	171,6	m ³ /h
Suurin ilmavirta tavanomaisen käytön aikana	–	543,0	m ³ /h
Suurin ilmavirta suurtehoiminnolla (tehoasetus)	Q _{max}	608,0	m ³ /h
Mittattu ilmavirta parhaan hyötysuhteen pisteessä	Q _{BEP}	292,4	m ³ /h
Mittattu ilmanpaine parhaan hyötysuhteen pisteessä	P _{BEP}	450,7	Pa
Mittattu sähköin ototeho parhaan hyötysuhteen pisteessä	W _{BEP}	111,0	W
Ajan korotuskerroin	f	0,8	–
Valaistus			
Valotehokkuus	LE _{hood}	*	lx/W
Valotehokkuusluokka	–	*	–
Valaistusjärjestelmän nimellisteho	W _l	*	W
Valaistusjärjestelmän keskimääräinen valaistusvoimakkuus keittopinnalla	E _{middle}	*	lx
Rasvansuodatuksen erotusaste			
Rasvansuodatuksen erotusaste	GFE _{hood}	95,2	%
Rasvansuodatuksen erotusasteen luokka	–	A	–
Melu			
Ilmassa kantautuva A-painotettu äänitehotaso tavanomaisen käytön vähimmäisnopeudella	–	39,4	dB(A) re_1pW
Ilmassa kantautuva A-painotettu äänitehotaso tavanomaisen käytön enimmäisnopeudella	–	65,5	dB(A) re_1pW
Ilmassa kantautuva A-painotettu äänitehotaso suurtehoiminnolla (tehoasetus)	–	67,9	dB(A) re_1pW
Äänitaso tavanomaisen käytön vähimmäisnopeudella**	–	26,4	LpA dB re 20 µPa
Äänitaso tavanomaisen käytön enimmäisnopeudella**	–	52,5	LpA dB re 20 µPa
Äänitaso suurtehoiminnolla (tehoasetus)**	–	54,9	LpA dB re 20 µPa
Tehonkulutus			
Tehonkulutus pois päältä -tilassa	P ₀	0,14	W
Tehonkulutus valmistilassa	P _s	*	W

Taulukko 4.1 Energiamerkintä

* Ei koske tätä tuotetta.

** Vapaaehtoinen tieto

Äänitaso määritettiin 1 m:n etäisyydellä (etäisyydestä riippuvainen vaimenemisnopeus) äänitehotason perusteella standardin EN 60704-2-13 mukaisesti.

5 Tuotekuvaus

Noudata aina käytön aikana kaikkia varoituksia ja turvallisuusohjeita (ks. „2 Turvallisuus“).

5.1 Tyypikuvaus

Tyyppi	Kuvaus
PURSA	BORA S Pure -induktiokeittotas ja integroitu keittotason höyrynpisto - poistoilma
PURSU	BORA S Pure -induktiokeittotas ja integroitu keittotason höyrynpisto - kiertoilma

Taulukko 5.1 Tyypikuvaus

5.2 Järjestelmän kuvaus

5.2.1 Rakenne

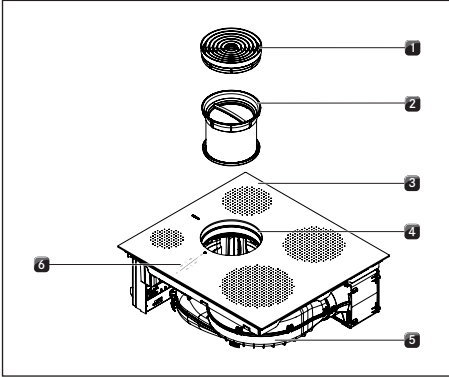

Kuva 5.1 Keittotas

- [1] Höyrynpistoritilä
- [2] Rasvasuodatin ruostumatonta terästä
- [3] Keittotas
- [4] Tuloaukko
- [5] Tuuletin
- [6] Käyttöpaneeli

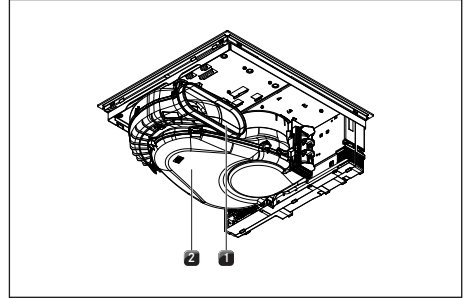

Kuva 5.2 Näkymä takaa PURSA

- [1] Puhallusaukko
- [2] Ilmanohjaukotelon ja kotelon pohja

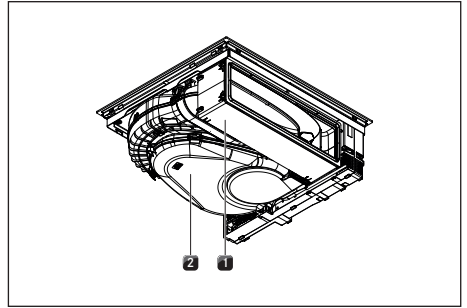

Kuva 5.3 Näkymä takaa PURSU

- [1] Ilmanpuhdistusyksikkö ja ulosvedettävä osa
- [2] Ilmanohjaukotelon ja kotelon pohja

5.2.2 Käyttöpaneeli

Keittotason höyrynpistoa ja keittotasojä käytetään keskellä olevalla käyttöpaneelilla. Käyttöpaneelissa on elektronisia hipaisupainikkeita ja näyttökenttä. Hipaisupainikkeet reagoivat sormen kosketukseen (kosketusalueet).

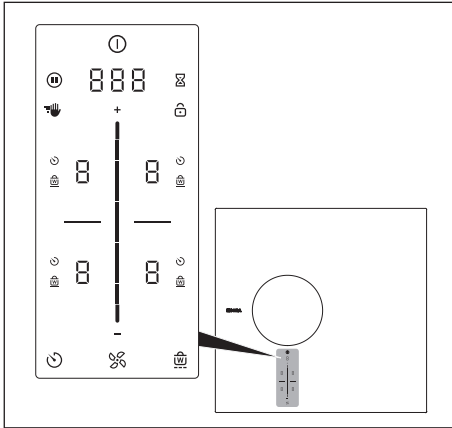

Kuva 5.4 Keskellä oleva hipaisu-/liukusäädinkäyttöpaneeli

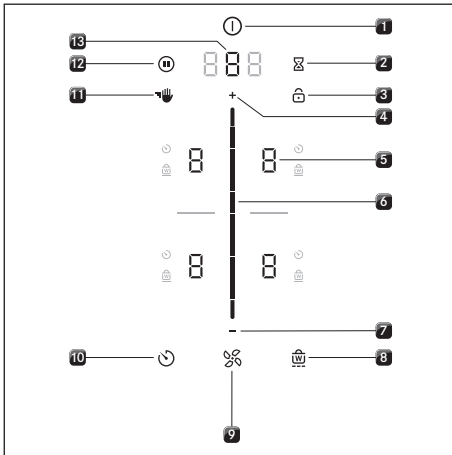

Kuva 5.5 Kosketusalueet/painikkeet

- [1] Käynnistäminen/sammuttaminen
- [2] Lyhytkestoinen ajastin (munakello)
- [3] Näytön lukitus
- [4] Tehotasojen säätöalue, plus
- [5] Keittoalueen valinta (4x)
- [6] Liukusäädin (tehotasojen säätöalue)
- [7] Tehotasojen säätöalue, miinus
- [8] Lämpimänäpito toiminto
- [9] Tuuletintoinnot



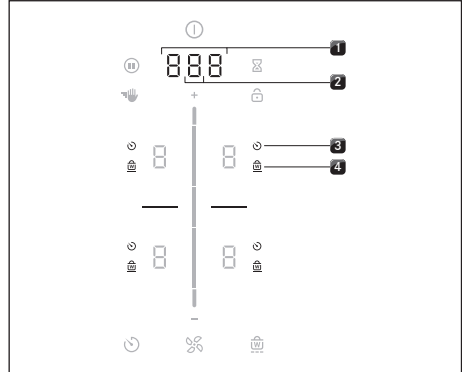



- [10] Keittoalueen ajastin
- [11] Puhdistuksen lukitus toiminto
- [12] Taukotoiminto
- [13] Tuulettimen valinta / valikon avaaminen



Kuva 5.6 Näyttöalueet

- [1] Monitoiminäyttö
- [2] Tuulettimen näyttö
- [3] Keittoalueen ajastimen näyttö (4x)
- [4] Lämpimänäpidon näyttö (4x)

5.2.3 Symbolit

Symbolit	Kuvaus	Toiminto /merkitys
	Virtapainike	Käynnistäminen / sammuttaminen
	Taukopainike	Taukotoiminnon käyttöönotto / käytöstäpoisto
	Puhdistuspainike	Puhdistuksen lukitustoiminnon käyttöönotto / käytöstäpoisto
	Munakellopainike	Lyhytkestoisen ajastimen (munakello) asetus
	Lukituspainike	Näytön lukitus
	Liukusäädin	Arvojen asettaminen
	Plus-painike	Arvon suurentaminen
	Miinus-painike	Arvon pienentäminen
	Tuuletinpainike	Automaattisen höyrynpöiston käyttöönotto / käytöstäpoisto, jälkikäytön keskeyttäminen
	Ajastinpainike	Keittoalueen ajastimen asettaminen
	Lämpimänäpitoainike	Lämpimänäpitoiminnon käyttöönotto / käytöstäpoisto

Taulukko 5.2 Näytettävien symboleiden merkitys

5.2.4 7-segmenttinäyttö

Monitoiminäyttö	Merkitys	
Tuulettimen näyttö	- 9	Tehotasot
	P	Tehoasetus
	□	Ei käytössä
	R	Automaattinen höyrynpöisto
	n	Automaattinen jälkikäyttö
	F	Suodattimen vaihto
Monitoiminäyttö	□ □ □	Ajan näyttö
	esim. E	Virhekoodi
Keittoalueiden näyttö	Merkitys	
Keittoalueiden näyttö	- 9	Tehotaso
	P	Tehoasetus
	u	Lämpimänäpito (Pure)
	-	Lämpimänäpito 1 (X Pure)
	□	Kahvitoiminto
	=	Lämpimänäpito 2 (X Pure)
	≡	Lämpimänäpito 3 (X Pure)
	u	Kattilan koon tunnistus
	□	Ei käytössä
	H	Jälkilämmön näyttö (keittoalue on pois päältä, mutta on vielä kuuma)
	E	Virhe

Taulukko 5.3 7-segmenttinäyttöjen merkitys

5.2.5 Valaistuksen voimakkuus

- i** Käyttöpaneelissa on kaksi eri valaistuksen voimakkuutta (100 % ja 50 %).
- i** Järjestelmä mukauttaa valaistuksen voimakkuuden senhetkisen käyttötilanteen mukaan. Oleelliset tiedot näytetään kirkkaina ja epäoleelliset himmennetään. Toiminnot, jotka eivät ole käytettävissä, poistetaan näkyvistä.

Valaistuksen voimakkuus	Käyttö
100 %	Toiminto on aktiivinen ja valittu
50 %	Toiminto ei ole aktiivinen, mutta on valittavissa
0 % (ei näyttöä)	Toiminto ei ole käytettävissä

Taulukko 5.4 Valaistuksen voimakkuus

5.2.6 Merkkiäänät

- i** Järjestelmän merkkiäänien voimakkuutta voi säätää valikosta (0–100 %).
- i** Virtapainikkeen äänenvoimakkuus ei voi olla 0.
- i** Turvallisuuden kannalta tärkeiden merkkiäänien voimakkuus on aina 100 %.

Järjestelmän merkkiäänät jaetaan kahteen luokkaan:

Merkkiääni	Tarkoitus
Lyhyt yksittäinen ääni (0,1 s)	Valinnan vahvistus
Peräkkäiset piippaukset	Toimenpidettä edellytetään

Taulukko 5.5 Merkkiäänät

5.3 Keittotason höyrynpoiston toimintaperiaate

Keittotason höyrynpoisto toimii poistoilma- tai kiertoilmaperiaatteella sen mukaan, minkä mallin olet valinnut.



Poistoilmakäyttö

Imetty ilma puhdistetaan rasvasuodattimen avulla ja johdetaan ulos kanavajärjestelmän kautta.

Poistoilmaa ei saa johtaa:

- käytössä olevaan savupiippuun tai poistohormiin
- kuiluun, joka on tarkoitettu tulisijan sijoituspaikan ilmanpoistoon.

Jos poistoilma on tarkoitus johtaa muuten käyttämättömään savupiippuun tai poistohormiin, vastaavan nuohoojan on tarkastettava ja hyväksyttävä asennus.



Kiertoilmakäyttö

Imetty ilma puhdistetaan rasvasuodattimen ja aktiivihiihisuodattimen avulla ja johdetaan takaisin sijoituspaikkaan.

Kiertoilmakäytössä hajut sidotaan hajusuodattimella. Hygienia- ja terveysyistä aktiivihiihisuodatin on vaihdettava suositelluin väliajoin (ks. „8 Puhdistus ja ylläpito“).

- i** Kiertoilmakäytössä on huolehdittava riittävästä tuuletuksesta ja ilmanpoistosta ilmankosteuden johtamiseksi pois.

5.4 Induktiokeittotason toimintaperiaate

Induktiotalueen alla sijaitsee induktiokela. Kun keittoalue kytketään päälle, kela muodostaa magneettikentän, joka vaikuttaa suoraan kattilan pohjaan kuumentaa sen. Keittoalue kuumenee vain välillisesti kattilan luovuttaman lämmön kautta. Induktiokeittoalueet toimivat vain, kun niille asetetaan keittoastia, jossa on magnetoituva pohja. Induktiossa otetaan automaattisesti huomioon keittoalueelle asetetun keittoastian koko, eli vain kattilan pohjan alle jäävä osa keittoalueen pinnasta lämpenee.

- Noudata kattilan pohjan vähimmäishalkaisijaa.

Soveltuvat keittoastiat

- i** Keittoastian rakenne ja ominaisuudet vaikuttavat ratkaisevasti kiehausuikaan, keittoastian pohjan läpikuumentamiseen sekä keittotulokseen.



Tällä merkillä varustetut keittoastiat soveltuvat induktiokeittotasolle.

Induktiokeittotasolla käytettävän keittoastian on oltava metallia, magnetoituva ja pohjapinta-alaltaan riittävän suuri.

Soveltuvan keittoastian materiaalit:

- ruostumaton teräs ja magnetoituva pohja
- emaloitu teräs
- valurauta.

Laite	Keittoalue	Vähimmäishalkaisija
S PURE	edessä vasemmalla	70 mm
	takana vasemmalla	80 mm
	edessä oikealla	120 mm
	takana oikealla	90 mm

Taulukko 5.6 Keittoastian vähimmäishalkaisija

- ▶ Tee tarvittaessa magneettitesti. Jos magneetti tarttuu astian pohjaan, astia yleensä soveltuu induktiokäyttöön.
- ▶ Kiinnitä huomiota keittoastian pohjaan. Keittoastian pohja ei saa olla kaareva. Kaareva muoto voi aiheuttaa keittoastian ylikuumentumisen keittoalueen väärän lämpötilanvalvonnan vuoksi. Astian pohjassa ei saa olla teräviä uria eikä sen reuna saa olla terävä, jotta keittotason pinta ei naarmuunnu.
- ▶ Aseta keittoastia suoraan lasikeramiikan päälle (ilman pannunalusta tms.).

Äänet

Induktiolueita käytettäessä keittoastiat voivat synnyttää ääniä astian pohjamateriaalin ja pohjan laadun mukaan:

- Suurella tehotasolla voi kuulua huminaa. Se vähenee tai loppuu kokonaan, kun tehotasoa pienennetään.
- Eri materiaaleista koostuva keittoastian pohja (ns. sandwich-pohja) voi aiheuttaa räiskähtelyä tai vihellystä.

- Naksahdusta voi kuulua elektronisten kytkentöjen yhteydessä erityisesti alhaisilla tehotasolla.
- Surinaa voi kuulua, kun jäähdytyspuhallin on kytketty päälle. Elektroniikan käyttöön pidentämiseksi keittotasossa on jäähdytyspuhallin. Jos keittotasoa käytetään intensiivisesti, jäähdytyspuhallin käynnistyy automaattisesti. Kuuluu surinaa. Jäähdytyspuhallin voi toimia vielä laitteen sammuttamisen jälkeen.

5.5 Ominaisuuksien ja toimintojen yleiskuvaus

Integroidulla keittotason höyrynpöistöllä varustetussa BORA S Pure -keittotasossa on seuraavat toiminnot:

- Sähköinen tehonsäätö
- Lyhytkestoinen ajastin (munakello)

Keittotason höyrynpöistö

- Höyrynpöistön automaattinen ohjaus
- Automaattinen jälkikäyttö
- Keittotason höyrynpöistön tehoasetus
- Suodattimen huoltohälytys

Keittotasoa

- Kiehausustoiminto
- Kattilan koon tunnistus
- Pysyvä kattilan koon tunnistus
- Lämpimänäpitotoiminto
- Keittoalueen ajastin (automaattinen katkaisu)
- Taukotoiminto
- Keittoalueiden tehoasetus
- Kahvitoiminto

Turvatoiminnot

- Lapsilukko
- Lukitustoiminto
- Puhdistuksen lukitustoiminto
- Jälkilämmön näyttö
- Turvakatkaisu
- Ylikuumentumissuoja

- i** Ohjeet eri toimintojen käyttöön ja asettamiseen löytyvät luvusta „6 Toiminnot ja käyttö“.

6 Toiminnot ja käyttö

- Noudata aina käytön aikana kaikkia varoituksia ja turvallisuusohjeita, ks. luku „2 Turvallisuus“.

- i** Älä käytä integroitua keittotasoa höyrynoistoa muiden keittotasojen kanssa.
- i** Keittotasoa saa käyttää vain, kun suodattimen vaihtoläppä, ruostumattomasta teräksestä valmistettu rasvasuodatin ja höyrynoistoritilä on asennettu (kiertoilmaversiossa myös aktiivihillisuodatin).

6.1 Yleiset käyttöohjeet

Keittotasoa höyrynoistoa ja keittotasoja käytetään keskellä olevalla käyttöpaneelilla. Käyttöpaneelissa on elektronisia hipaisupainikkeita ja näyttökenttiä. Hipaisupainikkeet reagoivat sormen kosketukseen, ks. luku „5 Tuotokuvaus“.

Laitetta käytetään koskettamalla hipaisupainikkeita sormella (hipaisukäyttö) tai pyyhkäisemällä sormella (liukusäädinkäyttö).

6.2 Hipaisukäyttö

- i** Järjestelmä tunnistaa erilaisia hipaisukomentoja. Ne ovat: lyhyt kosketus (hipaisu), pitkä kosketus (pitkä painallus) ja pystysuuntainen pyyhkäisy sormella (liu'uttaminen).

Kosketustoiminnot	Käyttökohteet	Aika (kesto)
Kosketus	Painikkeet ja liukusäädin	0,3 s
Pitkä painallus	Painikkeet ja liukusäädin	1–8 s
Pyyhkäisy	Liukusäädin	0,1–8 s

Taulukko 6.1 Hipaisukäyttö

6.3 Järjestelmän käyttö

6.3.1 Kytkeminen päälle

- Paina pitkään virtapainiketta 
- Liukusäätimen sisällä näkyy päällekytkemisen animaatio.
- Kun järjestelmä on käynnistetty, käyttöpaneeliin tulee näkyviin vakionäyttö.

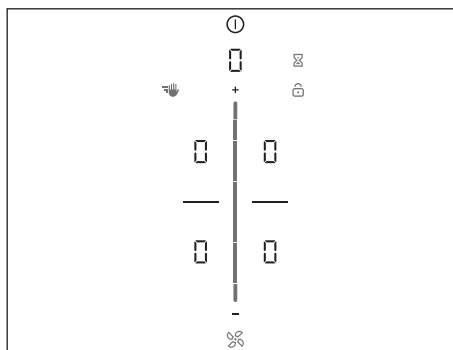

Kuva 6.1 Vakionäyttö käynnistämisen jälkeen

- i** Kun lapsilukko on käytössä, lukituspainike  syttyy käynnistämisen jälkeen. Vakionäyttö tulee näkyviin vasta, kun lukitus poistetaan käytöstä, ks. luku „6.6.1 lapsilukko“.

6.3.2 Kytkeminen pois päältä

- Paina pitkään virtapainiketta 
- Näkyviin tulee sammuttamisen animaatio.



Jos keittotasoa höyrynoistoa oli kytketty päälle:

- Tuulettimen symboli syttyy ja automaattinen jälkikäyttö käynnistyy (näkyviin tulee automaattisen jälkikäytön animaatio).
- Näyttö poistuu näkyvistä, kun jälkikäyttö sammuu.

Jos keittotaso oli kytketty päälle:

- Jos keittoalueita on käytetty ja ne ovat vielä kuumia, näkyviin tulee jälkilämmön näyttö H.
- Näyttö poistuu näkyvistä, kun jälkilämpöä ei enää ole.

6.3.3 Sähköinen tehonsäätö

Tehotasoja voi säätää käyttöpaneelin liukusäädintä koskettamalla tai pyyhkäisemällä. Vaihtoehtoisesti tehotasoja voi säätää myös liukusäätimen ylä- tai alapuolella olevia  - ja  -symboleita koskettamalla.

6.3.4 Taukotoiminto

Taukotoiminnolla kaikki keittoalueet voi poistaa väliaikaisesti käytöstä helposti ja nopeasti. Kun toiminto poistetaan käytöstä, käyttöä jatketaan aiemmillä asetuksilla. Keittämisen voi keskeyttää enintään 10 minuutiksi. 10 minuutin kulluttua keittäminen päätetään automaattisesti.

Taukotoiminnon käyttöönotto

- ▶ Kosketa taukopainiketta 
- Taukopainike syttyy, keittäminen keskeytetään ja kuuluu merkkiääni.
- Keittoalueen näytöt himmennetään.
- Taukoajastin käynnistyy (enint. 10 min).

 Tuuletintointoa ei katkaista tauon ajaksi. Munakellotoiminnot pysyvät käytössä. Käytössä olevat keittoalueen ajastimet keskeytetään.





Taukotoiminnon käytöstäpoisto

- ▶ Paina pitkään taukopainiketta 
- Taukopainike himmennetään.
- Keittoalueen näytöt syttyvät.
- Keittämistä jatketaan ennen taukoa asetetuilla tehotasolla.
- Käytössä olevia keittoalueen ajastimia jatketaan.

6.3.5 Lyhytkestoinen ajastin (munakello)

Lyhytkestoinen ajastin ilmoittaa merkkiäänellä ja visuaalisella ilmoituksella, kun käyttäjän asettama aika on kulunut. Se toimii kuten tavallinen munakello.

Munakellon käyttöönotto

- ▶ Kosketa munakellopainiketta 
- 7-segmenttinäytössä liukusäätimen yläpuolella vilkkuu aika minuutteina (  ).
- Näytössä näkyvät keittoalueet himmennetään.

Ajan asettaminen

- ▶ Aseta haluamasi aika:

Toiminto	Ajan lisääminen	Ajan vähentäminen
Pyyhkäisy	 ylöspäin	 alaspäin
Kosketus	 (minuuteittain)	 (minuuteittain)



Taulukko 6.2 Ajan asettaminen

- Munakellopainike  alkaa vilkkua.

Munakellon käynnistäminen

- ▶ Kosketa vilkkuvaa munakellopainiketta 
- Asetettu aika alkaa kulua.
- Käyttöpaneelin näyttö muuttuu vakionäytöksi ja munakellopainike tulee näkyviin.

Ajan umpeutumisen

- Jäljellä oleva aika alkaa vilkkua, kun asetetun ajan umpeutumiseen on 10 sekuntia.
- Viiden viimeisen sekunnin ajan kuuluu merkkiääni sekunnin välein.
- Aikanäyttö    muuttuu tuulettimen tehotason näytöksi.

Munakellon ennaikainen käytöstä poistaminen

- ▶ Paina pitkään munakellopainiketta 
- Munakellotoiminto poistetaan käytöstä.
- Käyttöpaneelin näyttö muuttuu vakionäytöksi.

-  Jos laite sammutetaan, munakello pysyy aktiivisena.

6.4 Keittotason höyrypoiston toiminnot

6.4.1 Tuulettimen tehotason asettaminen

Tuulettimen tehotasoa voi säätää kolmella tavalla:

- ▶ Koskettamalla tiettyä liukusäätimen kohtaa .
- ▶ Pyyhkäisemällä liukusäädintä haluttuun tehotasoon.
- ▶ Koskettamalla **+**- tai **-**-painiketta.
- Tuuletinsymboli sytty ja monitoiminäytössä näkyy asetettu tuulettimen tehotaso.

Tehotason suurentaminen

- ▶ Kosketa liukusäätimen ylempää kohtaa.
- tai
- ▶ Pyyhkäise liukusäädintä ylöspäin haluamaasi tehotasoon.
- tai
- ▶ Kosketa **+**-painiketta, kunnes haluamasi tehotaso on asetettu.

Tehotason pienentäminen

- ▶ Kosketa liukusäätimen alemmaa kohtaa.
- tai
- ▶ Pyyhkäise liukusäädintä alaspäin haluamaasi tehotasoon.
- tai
- ▶ Kosketa **-**-painiketta, kunnes haluamasi tehotaso on asetettu.

6.4.2 Keittotason höyrypoiston tehoasetus

Kun tehoasetus aktivoidaan, käytössä on suurin imuteho ennalta määritetyn ajan. Tehoasetuksen avulla erittäin voimakkaat käryt voidaan poistaa tavallista nopeammin. Viiden minuutin kuluttua tehoasetus kytketty automaattisesti tehotasolle 9.

Tuulettimen tehoasetuksen käyttöönotto

- ▶ Kosketa **+**-painiketta, kun tehotaso 9 on käytössä.
- Näyttöön ilmestyy P.

Tuulettimen tehoasetuksen käytöstäpoisto

Tuulettimen tehoasetus poistetaan käytöstä ennenaikaisesti, jos jokin muu tehotaso valitaan.

6.4.3 Höyrypoiston automaattinen ohjaus

Höyrypoiston imutehoa säädellään automaattisesti keittotasojen senhetkisten asetusten mukaan.

Tuuletinta ei tarvitse ohjata manuaalisesti, mutta tarvittaessa näin voidaan tehdä. Imuteho mukautetaan automaattisesti kaikkien kytkettyjen keittoalueiden suurimpaan käytössä olevaan tehotasoon. Jos keittoalueen tehotasoa muutetaan, imuteho mukautuu automaattisesti sen mukaan. Imutehon mukautus tapahtuu 20 sekunnin viiveellä.

Toiminto	Tehotasot									
Keittoteho	1	2	3	4	5	6	7	8	9	P
Imuteho	4	4	4	4	5	6	7	8	9	P

Taulukko 6.3 Imuteho ja keittoteho

Automaattisen höyrypoiston käyttöönotto:

- ▶ Kosketa tuuletinpainiketta .
- Tuulettimen symboli sytty.
- Liukusäätimessä näkyy animaatio.
- Näkyviin tulee P.

Automaattisen höyrypoiston käytöstäpoisto:

- ▶ Pyyhkäise jotakin tuulettimen tehotasoa.
- tai
- ▶ Kosketa tuuletinpainiketta .

6.4.4 Tuulettimen sammuttaminen

- ▶ Pyyhkäise liukusäädintä alaspäin tehotasoon 0.
- tai
- ▶ Kosketa **-**-painiketta, kunnes tehotaso 0 on valittu.
- tai
- ▶ Paina pitkään tuuletinpainiketta .
- tai
- ▶ Paina pitkään tuulettimen tehotasoa monitoiminäytössä.
 - Automaattinen jälkikäyttö käynnistyy.

6.4.5 Automaattinen jälkikäyttö

Keittotason höyrynpisto käy alhaisella teholla ja kytkeytyy määritetyn ajan kuluttua automaattisesti pois päältä.

Jälkikäytön kestoa voi säätää valikosta (10, 15 tai 20 minuuttia). Jälkikäytön tehdasasetus on 20 minuuttia.

- Höyrynpistotoiminnon jälkeen käynnistyy automaattinen jälkikäyttö.
- Automaattisen jälkikäytön päätyttyä keittotason höyrynpisto kytkeytyy automaattisesti pois päältä.

i BORA suosittelee keittotason höyrynpiston jälkikäyttöä.

6.4.6 Suodattimen huoltonäyttö

Keittotason höyrynpiston suodattimen huoltonäyttö aktivoituu automaattisesti, kun aktiivihiihisuodattimen käyttöikä täyttyy (vain kiertoilmakäytössä).

- Monitoiminäytössä näkyy F.
- Suodattimen huoltonäyttö näkyy aina, kun keittotason höyrynpisto kytketään päälle, ja se jää toimintaan, kunnes suodatin on vaihdettu ja suodattimen huoltonäyttö nollattu (ks. luku „7.3 Valikkokohta 3: suodattimen tilan näyttäminen ja Suodattimen huoltonäyttö nollaaminen nollaaminen“).
- Käyttö on edelleen mahdollista rajoituksesta.

i Suodattimen huoltonäytöstä riippumatta rasvasuodattimen osat täytyy puhdistaa säännöllisesti, ks. luku „8 Puhdistus ja ylläpito“.

6.5 Keittotason toiminnot

6.5.1 Kattilan koon tunnistus

Keittoalue tunnistaa keittoastian koon automaattisesti ja johtaa energiaa vain tälle alueelle. Myös puuttuva, epäsoviva tai liian pieni keittoastia tunnistetaan automaattisesti.

Keittoalue ei toimi, jos näytössä näkyy vuorotellen \square / \square . Näin tapahtuu silloin, jos...

- ...keittoalue kytketään päälle ilman keittoastiaa tai keittoastia ei sovellu käyttöön.
- ...keittoastian pohjan halkaisija on liian pieni
- ...keittoastia poistetaan päälle kytketyltä keittoalueelta.

Jos tehotason säätämisestä on kulunut 10 minuuttia eikä keittoastiaa ole tunnistettu, keittoalue kytkeytyy automaattisesti pois päältä.

Pysyvä kattilan koon tunnistus

Keittoalue tunnistaa asetetun keittoastian automaattisesti ja kytkee vastaavan käyttöpaneelin päälle. Keittoaluetta ei tarvitse aktivoida manuaalisesti, ks. luku „7.7 Valikkokohta 7: pysyvä kattilan koon tunnistus“.

6.5.2 Keittoalueen valinta

- ▶ Kosketa keittoaluetta \square .
- Keittotasotoiminto otetaan käyttöön kahdeksi sekunniksi, ja voit säätää valittua keittoaluetta haluamallasi tavalla.
- Keittotason lisätoiminnot tulevat näkyviin.
- ▶ Toista menettely, jos haluat ottaa käyttöön useampia keittoalueita.

Suora siirtyminen toiseen keittoalueeseen

- ▶ Kosketa toista keittoaluetta kahden sekunnin aikana.
- Toinen keittoalue syttyy käyttöpaneelissa ja käyttö aktivoidaan.
- Ensimmäinen keittoalue himmennetään käyttöpaneelin näytössä, mutta aiemmin tehdyt asetukset säilyvät aktiivisina tai ne otetaan käyttöön.

6.5.3 Keittoalueiden tehotasojen asettaminen

Induktiölevyjien suuren tehon ansiosta keittoastia kuumenee erittäin nopeasti. Jotta ruoka ei pala pohjaan, on tehotaso valittava perinteisistä keittojärjestelmistä poikkeavalla tavalla.

Tehtävä	Tehotaso
Voin ja suklaan sulatus, liivattteen liotus	1
Kastikkeiden ja keittojen pitäminen lämpimänä, riisin hauduttaminen	1-3
Perunoiden, makaronituotteiden, keittojen ja muhennosten keittäminen, hedelmien, vihannesten ja kalan hauduttaminen, ruokien sulattaminen	2-6
Paistaminen pinnoitetussa pannussa, leikkeiden ja kalan paistaminen alhaisessa lämpötilassa (ilman rasvan liiallista kuumentamista)	6-7
Rasvan kuumentaminen, lihan ruskistaminen, suurustettujen kastikkeiden ja keittojen kiehauttaminen, munakkaiden paistaminen	7-8
Suurehkojen nestemäärien kuumentaminen kiehuvaksi, pihvien ruskistaminen	9
Veden kuumentaminen	P

Taulukko 6.4 Tehotasosuositukset

Taulukon tiedot ovat ohjearvoja. Tehotaso kannattaa suurentaa tai pienentää keittoastian ja täyttömäärän mukaan.

i Keittotasojen tehotasot näytetään kussakin keittoalueen näytössä 7-segmenttisenä tekstinä (1 - 9).

i Käyttöpaneelin näyttö muuttuu automaattisesti vakionäytöksi kaksi sekuntia sen jälkeen, kun tehotasoa on muutettu.

Keittoalueiden tehotasoa voi säätää kolmella tavalla:

- ▶ Koskettamalla tiettyä liukusäätimen kohtaa.
- ▶ Pyyhkäisemällä liukusäädintä haluttuun tehotasoon.
- ▶ Koskettamalla **+**- tai **-**-painiketta.

Tehotason suurentaminen

- ▶ Kosketa haluamaasi keittoaluetta
- ▶ Kosketa liukusäätimen ylempää kohtaa.
- tai
- ▶ Pyyhkäise liukusäädintä ylöspäin haluamaasi tehotasoon.
- tai
- ▶ Kosketa **+**-painiketta, kunnes haluamasi tehotaso on asetettu.

Tehotason pienentäminen

- ▶ Kosketa haluamaasi keittoaluetta.
- ▶ Kosketa liukusäätimen alemmaa kohtaa.
- tai
- ▶ Pyyhkäise liukusäädintä alaspäin haluamaasi tehotasoon.
- tai
- ▶ Kosketa **-**-painiketta, kunnes haluamasi tehotaso on asetettu.

6.5.4 Kiehaustoiminto

Kun kiehaustoiminto otetaan käyttöön, keittoalue käyttää tietyn ajan täyttä tehoa ja kytkeytyy sitten automaattisesti takaisin asetetulle jatkoteholle.

Tehotaso (jatkoteho)	Kiehausaika minuuttia:sekuntia
1	0:40
2	1:00
3	2:00
4	3:00
5	4:20
6	7:00
7	2:00
8	3:00

Taulukko 6.5 Kiehausaikojen yleiskuvas

Kiehaustoiminnon käyttöönotto

- ▶ Kosketa haluamaasi keittoaluetta
- ▶ Tehotason asettaminen
- ▶ Paina pitkään liukusäädintä **---** jossakin tehotason 9 alapuolella olevassa kohdassa.
- Kiehaustoiminto otetaan käyttöön.
- Kun kiehaustoiminto on käytössä, näytettävä tehotaso vilkkuu.
- Kun kiehaustoiminto päättyy, keittoalue siirtyä aiemmin asetetulle tehotasolle (jatkoteho).

Kiehaustoiminnon ennakainen käytöstä poistaminen

Kiehaustoiminto poistetaan käytöstä ennakkaikaisesti, jos jokin pienempi tehotaso valitaan.

i Jos jonkin keittoalueen tehotasoa suurennetaan kiehautustoiminnon ollessa käytössä, kiehautustoiminto pysyy edelleen käytössä. Uuden jatkotehoviiveen aika käynnistetään uudelleen. Jos keittoalueen tehotasoa pienennetään kiehautustoiminnon ollessa käytössä, kiehautustoiminto poistetaan käytöstä.

6.5.5 Keittoalueiden tehoasetus

Kun tehoasetus aktivoidaan, käytössä on suurin keittoalueen tehotaso ennalta määritetyn ajan.

- Tehoasetusta voidaan käyttää samanaikaisesti kaikilla keittoalueilla, jos virranhallinnassa ei ole otettu käyttöön rajoitettua käyttötapaa.
- Viiden minuutin kuluttua keittoalue kytkeytyy automaattisesti takaisin tehotasolle 9.

i Tehoasetusta ei missään tapauksessa saa käyttää öljyn, rasvan tms. kuumentamiseen. Suuren tehon vuoksi kattilan pohja voi likuumentua.

Tehoasetuksen käyttöönotto keittoalueelle

- ▶ Kosketa **+**-painiketta, kun tehotaso 9 on käytössä.
- Keittoalueen näyttöön ilmestyy P.

Tehoasetuksen käytöstäpoisto



Tehoasetus poistetaan käytöstä ennenaikaisesti, jos jokin muu tehotaso valitaan.

6.5.6 Lämpimänäpito toiminto

Lämpimänäpito tehon avulla valmiit ruoat voidaan pitää lämpiminä alhaisella teholla ilman vaaraa pohjaan palamisesta.

- Lämpimänäpito toiminnon enimmäiskesto on rajoitettu tehdasasetuksena kahdeksaan tuntiin.

Lämpimänäpito tehon käyttöönotto

- ▶ Kosketa haluamaasi keittoaluetta
- Keittotason lisätoiminnot tulevat näkyviin.
- ▶ Kosketa lämpimänäpito painiketta 
- Lämpimänäpito teho otetaan käyttöön.
- Keittoalueen näytössä näkyy .

- Keittoalueen vieressä näkyy lämpimänäpito symboli .

Lämpimänäpito toiminnon käytöstäpoisto





- ▶ Kosketa haluamaasi keittoaluetta
 - ▶ Kosketa lämpimänäpito painiketta  tai
 - ▶ Pyyhkäise liukusäädin kokonaan alas (tehotaso 0).
 - Lämpimänäpito toiminto poistetaan käytöstä.
- Myös jonkin tehotason valinta poistaa lämpimänäpito toiminnon käytöstä.

6.5.7 Keittoalueen ajastin (automaattinen katkaisu)

Automaattinen katkaisutoiminto kytkee valitun keittoalueen pois käytöstä määritetyn ajan kuluttua. Ajastintoimintoa voidaan käyttää myös useammalle käytössä olevalle keittoalueelle (moniajastin).

i Jotta ajastintoiminnon voi ottaa käyttöön, keittoalueelle on asetettava ensin tehotaso.

Keittoalueen ajastimen käyttöönotto

- ▶ Kosketa keittoaluetta.
- Keittoalueen lisätoiminnot tulevat näkyviin.
- Jos valittu keittoalue ei ole vielä käytössä (= tehotaso ) , tehotaso voidaan asettaa nyt.
- ▶ Kosketa ajastin painiketta 
- Monitoiminäytössä liukusäätimen yläpuolella vilkkuu aika minuutteina (  ).

Ajan asettaminen



- ▶ Aseta haluamasi aika:

Toiminto	Ajan lisääminen	Ajan vähentäminen
Pyyhkäisy	 ylöspäin	 alaspäin
Kosketus	+ (minuuteittain)	- (minuuteittain)

Taulukko 6.6 Ajan asettaminen

- Aikasymboli  alkaa vilkkua.

Ajastimen käynnisty

- ▶ Kosketa vilkkuvaa ajastin painiketta 
- Asetettu aika alkaa kulua.
- Keittoalueen vieressä näkyy ajastinsymboli .

- Käyttöpaneelin näyttö muuttuu vakionäytöksi kahden sekunnin kuluttua.
- Jäljellä oleva aika alkaa vilkkua, kun asetetun ajan umpeutumiseen on 10 sekuntia.
- Viiden viimeisen sekunnin ajan kuuluu merkkiäni sekunnin välein.

Jäljellä olevan ajan näyttäminen

Keittoalueen ajastin on käytössä ja asetettu aika kuluu:

- ▶ Kosketa keittoaluetta
- Jäljellä oleva aika näytetään monitoiminäytössä.

Käytössä olevan ajastimen muuttaminen

- ▶ Kosketa keittoaluetta, jolla on käytössä oleva ajastin
- Jäljellä oleva aika näytetään.
- ▶ Kosketa ajastinpainiketta 
- Ajastin pysäytetään.
- Jäljellä oleva aika näkyy vilkkuvana.
- Järjestelmä siirtyy ajastimen muuttamistilaan.
- ▶ Muuta asetettua aikaa.
- ▶ Vahvasta muutettu aika ja käynnistä ajastin.

Moniajastin

- ▶ Kosketa jotakin toista keittoaluetta
- Keittoalueen lisätoiminnot tulevat näkyviin.
- Jos valittu keittoalue ei ole vielä käytössä (= tehotaso □), tehotaso voidaan asettaa nyt.
- ▶ Kosketa ajastinpainiketta 
- 7-segmenttinäytössä liukusäätimen yläpuolella vilkkuu aika minuutteina (□ □ □).
- Aika voidaan nyt asettaa ja ajastin käynnistää.

Ajastimen ennaaikainen sammuttaminen

- ▶ Kosketa keittoaluetta, jolla on käytössä oleva ajastin
- Jäljellä oleva aika näytetään.
- ▶ Paina pitkään ajastinpainiketta 
- tai
- ▶ Paina pitkään keittoaluetta, jolla on käytössä oleva ajastin
- Ajastin sammutetaan.
- Käyttöön tulee vakionäyttö.
- Keittoalue jatkaa toimintaa asetetulla tehotasolla.



Ajan umpeutuminen

- Jäljellä oleva aika alkaa vilkkua, kun asetetun ajan umpeutumiseen on 10 sekuntia.

- Viiden viimeisen sekunnin ajan kuuluu merkkiäni sekunnin välein.
- Aikanäyttö □ □ □ ja ajastinpainike  vilkkuvat.
- Kun asetettu aika on kulunut umpeen, keittoalue kytkeytyy automaattisesti pois päältä (= tehotaso □).

6.5.8 Kahvitoiminto

Kahvitoiminto hallitaan automaattisesti kahvin valmistamista espressopannussa.



-  Kahvitoiminto on käytettävissä molemmilla vasemmanpuoleisilla keittoalueilla.
-  Espressopannun on sovellettava käytettäväksi induktiokeittotasolla.

Espressopannun vesimäärän asettaminen

Jotta Kahvitoiminto voi käyttää, oikea vesimäärä on ilmoitettava. Seuraavat arvot on asetettu tehtaalla:



Keittoalue	Täyttömäärä
Keittoalue edessä vasemmalla (Ø 95 mm)	210 ml
Keittoalue takana vasemmalla (Ø 135 mm)	280 ml

Taulukko 6.7 Kahvitoiminto esiasetetut täyttömäärät

-  Saat selville espressopannusi täyttömäärän täyttämällä sen ylipaineventtiilin alareunaan asti ja kaatamalla sisällön sen jälkeen mittastiaan.
-  Aseta täyttömäärä mahdollisimman tarkasti.
-  Asetettava määrä voi olla väliltä 50–900 ml.

Täyttömäärän asettaminen

- ▶ Kosketa haluamaasi keittoaluetta.
- Keittoalueen lisätoiminnot tulevat näkyviin.
- ▶ Kosketa kaksi kertaa lämpimänäpitopainiketta 
- Keittoalueen näytössä vilkkuu ☐.
- Asetettu täyttömäärä näkyy tuulettimen näytössä ja liukusäätimessä kahden sekunnin ajan.
- ▶ Anna täyttömäärä:

Määrä	Lisää määrää	Vähennä määrää
100 ml:n välein	Pyyhkäise ylös	Pyyhkäise alas
10 ml:n välein	Kosketa 	Kosketa 

Taulukko 6.8 Täyttömäärän asettaminen

- ▶ Paina pitkään symbolia .
- Asetus tallennetaan, ja käyttöpaneelin näyttö muuttuu vakionäytöksi.



 Asetus tallennetaan laitteeseen, kunnes sitä muutetaan seuraavan kerran.

Kahvin valmistaminen



Espressopannun valmistelu

- ▶ Lisää pannun alaosaan kylmää vettä varoventtiilin alareunaan asti.
- ▶ Aseta suppilo paikalleen.
- ▶ Lisää suppiloon kahvijauhetta reunaan asti tasaisesti.
- Älä tiivistä kahvijauhetta.
- ▶ Kierrä pannun yläosa kiinni.
- Pannun kummankin osan on oltava tiiviisti kiinni toisissaan.
- ▶ Aseta espressopannu keittoalueelle.





Kahvitoiminto käyttöönotto

- ▶ Kosketa haluamaasi keittoaluetta.
- Keittoalueen lisätoiminnot tulevat näkyviin.
- ▶ Kosketa kaksi kertaa lämpimänäpitosäilytyspainiketta .
- Keittoalueen näytössä vilkkuu .
- Asetettu täyttömäärä näkyy tuulettimen näytössä ja liukusäätimessä kahden sekunnin ajan.

Toiminnon käynnistäminen

- Toiminto voidaan käynnistää niin kauan kuin täyttömäärä näkyy tuulettimen näytössä.
- ▶ Kosketa näyttöä .
 - Jäljellä oleva aika näytetään monitoiminäytössä.
 - Käyttöpaneelin näyttö muuttuu vakionäytöksi kahden sekunnin kuluttua.
 - Keittoalueen vieressä näkyy lämpimänäpitosymboli  ja ajastinsymboli .

Ajan umpeutuminen

- Jäljellä oleva aika alkaa vilkkua, kun ajan umpeutumiseen on 10 sekuntia.
- Viiden viimeisen sekunnin ajan kuuluu merkkiääni sekunnin välein.
- Aikanäyttö    muuttuu tuulettimen tehotason näytöksi.
- Kun aika on kulunut umpeen, keittoalue kytketty automaattisesti pois päältä (= tehotaso .

Jäljellä olevan ajan näyttäminen

Kahvitoiminto on käytössä ja aika kuluu:

- ▶ Kosketa näyttöä .
- Jäljellä oleva aika näytetään monitoiminäytössä kahden sekunnin ajan.

Vinkkejä ongelmatilanteisiin

Kahvi valmistuu liian aikaisin:

- Lisätty vesimäärä on liian pieni.
- Asetettu vesimäärä on liian suuri.
- Kahvijauhe on liian karkeaa (kahvi voi maistua vetiseltä).
- Lisätty vesi on liian lämmintä. Jos viileämpää vettä ei ole käytettävissä, pienennä hieman asetettua täyttömäärää.
- Suppiloa ei ole täytetty kokonaan kahvijauheella.

Kahvi ei valu kokonaan:

- Lisätty vesimäärä on liian suuri.
- Asetettu vesimäärä on liian pieni.
- Kahvijauhe on liian hienoa (kahvi voi maistua kitkerältä).
- Espressopannua ei ole kierretty kiinni tiiviisti.
- Kahvijauhetta on lisätty liikaa tai se on painettu liian tiiviisti.

 Kahvin valmistumisaika voi vaihdella hieman keittoalueiden välillä.

6.5.9 Keittoalueen sammuttaminen

- Kosketa haluamaasi keittoaluetta.
- Pyyhkäise liukusäädin kokonaan alas, kunnes keittoalueen näytössä näkyy □.

tai

- Paina pitkään keittoaluetta.
- Keittoalueen näytössä näkyy □.
- Vakionäyttö näytetään kahden sekunnin kuluttua.

tai

- Kosketa -painiketta, kunnes keittoalueen näytössä näkyy □.

- Virtapainiketta ja lukituspainiketta lukuun ottamatta kaikki muut toiminnot on poistettu käytöstä.

i Jos järjestelmä sammutetaan lukitustoiminnon ollessa käytössä, lukitus on poistettu käytöstä, kun järjestelmä seuraavan kerran käynnistetään.

Lukitustoiminnon käytöstäpoisto

- Paina pitkään lukituspainiketta .
- Vakionäyttö syttyy ja käyttöpaneelia voi jälleen käyttää.
- Lukituspainike himmennetään.

6.6 Turvatoiminnot

6.6.1 lapsilukko

Lapsilukko estää laitteiden kytkemisen päälle vahingossa.

- Kun laite kytketään päälle, käyttöpaneelin näyttöön tulee näkyviin lukkosymboli .

Lapsilukon ottaminen käyttöön pysyvästi / poistaminen käytöstä pysyvästi

ks. luku „7.2 Valikkokohta 2: lapsilukko“

Lapsilukon poistaminen käytöstä keittämisen ajaksi

- Paina pitkään lukituspainiketta .
- Pyyhkäise alaspäin
- Vakionäyttö syttyy ja käyttöpaneelia voi jälleen käyttää.

6.6.2 Lukitustoiminto

Lukitustoiminto estää asetusten vaihtamisen vahingossa käytön aikana.

- Kun lukitustoiminto on käytössä, palaa symboli .
- Toiminnot on lukittu ja näytön tiedot on himmennetty (poikeus: päälle-/poiskosketusalue).

Lukitustoiminnon käyttöönotto

- Paina pitkään lukituspainiketta .
- Käyttöpaneelin näyttö himmennetään.
- Lukituspainikkeen valo syttyy.

6.6.3 Puhdistuksen lukitustoiminto

Puhdistuksen lukitustoiminto estää asetusten muuttamisen vahingossa, kun käyttöpaneelia pyyhitään ruoanvalmistuksen aikana. Kun toiminto otetaan käyttöön, käyttöpaneeli lukitaan 10 sekunniksi. Jäljellä oleva aika näkyy näytössä. Kaikki laitteen asetukset säilyvät ennallaan.

Puhdistuksen lukitustoiminnon käyttöönotto

- Kosketa puhdistuspainiketta .
- Puhdistuspainike syttyy, ja käyttöpaneelin käyttö on estetty 10 sekunnin ajan.
- Monitoiminäytössä näkyy ajastin, joka kytkeytyy automaattisesti pois päältä.

Puhdistuksen lukitustoiminnon käytöstäpoisto

- Toimintoja voidaan jälleen käyttää ajastimen päätyttyä.

tai

- Paina pitkään puhdistuspainiketta .
- Puhdistuspainike himmennetään.

6.6.4 Jälkilämmön näyttö

Jos jokin keittoalue on poiskytkemisen jälkeen vielä kuuma, on olemassa palovammojen tai tulipalon vaara. Niin kauan kuin keittoalueen näytössä näkyy H (jälkilämmön näyttö), keittoalueeseen ei saa koskea eikä sen päälle saa asettaa esineitä, jotka eivät kestä kuumuutta.

- H näytetään 100 prosentin kirkkaudella: hyvin korkea lämpötila.

- H näytetään 50 prosentin kirkkaudella: korkea lämpötila.

Riittävän jäähtymisajan kuluttua (lämpötila < 55 °C) näyttö sammuu.

6.6.5 turvakatkaisu

Keittotason höyrynpisto

Keittotason höyrynpisto kytkeytyy automaattitilaan, jos tehotasoa ei säädetä 120 minuuttiin.

Keittotasot

Kaikki keittoalueet kytkeytyvät automaattisesti pois päältä ennalta määritetyn ajan kuluttua, jos tehotasoa ei muuteta. Turvakatkaisun aikarajaan on käytössä kolme tasoa.

- Turvakatkaisun tehdasasetus on taso 2.
- Tasoa voi muuttaa asiakasvalikosta.

Tehotasot	Turvakatkaisua edeltävät tunnit: minuutit		
	Taso 1	Taso 2	Taso 3
1	12:00	8:24	6:00
2	10:00	6:24	4:00
3	9:00	5:12	2:30
4	8:00	4:12	2:00
5	6:00	3:18	1:30
6	4:00	2:12	1:00
7	4:00	2:12	1:00
8	3:00	1:48	0:45
9	2:00	1:18	0:30
P	0:05	0:05	0:05

Taulukko 6.9 Tehotasojen turvakatkaisu

Lämpimänäpito-teho	Turvakatkaisua edeltävät tunnit: minuutit		
	Taso 1	Taso 2	Taso 3
	12:00	8:00	4:00

Taulukko 6.10 Lämpimänäpito-tehojen turvakatkaisu

- Kytke keittoalue uudelleen päälle, jos haluat jatkaa sen käyttämistä.

6.6.6 Ylikuumenemissuoja

- i** Jos keittotaso ylikuumenee, tehoa alennetaan tai laite kytketään kokonaan pois päältä.

Laitteessa on ylikuumenemissuoja.

Ylikuumenemissuoja voi laueta, kun:

- Kuumennetaan tyhjää keittoastiaa.
- Öljyä tai rasvaa kuumennetaan suurella tehotasolla.
- Sähkökatkon jälkeen kuuma keittoalue kytketään uudelleen päälle.

Ylikuumenemissuoja käynnistää jonkin seuraavista toimenpiteistä:

- Aktivoitu tehoasetus kytketään pois käytöstä.
- Tehoasetusta P ei enää voi kytkeä päälle.
- Asetettua tehotasoa pienennetään.
- Keittotaso sammuu kokonaan.

Riittävän jäähtymisajan kuluttua keittotason kaikkia ominaisuuksia voi taas käyttää.

7 Asiakasvalikko

Asiakasvalikossa voidaan säätää tiettyjä toimintoja.

- i** Valikko voidaan avata vain silloin, kun mikään keittoalue tai keittotason höyrynpisto ei ole käytössä. Myöskään jälkilämpöä ei saa esiintyä.

Asiakasvalikon avaaminen

- ▶ Käynnistä laite virtapainikkeella **⏻**.
- Kun järjestelmä on käynnistetty, käyttöpaneeliin tulee näkyviin vakionäyttö.
- ▶ Paina pitkään monitoiminäyttöä.
- Valikko avautuu ja ensimmäinen valikkokohta näytetään.

Asiakasvalikossa siirtyminen

- ▶ Kosketa monitoiminäyttöä
- Järjestelmä siirtyy seuraavaan valikkokohtaan.
- Järjestelmä ottaa käyttöön ja tallentaa asetetut arvot automaattisesti, kun siirryt toiseen valikkokohtaan tai suljet valikon.

Asiakasvalikon sulkeminen

- ▶ Paina pitkään monitoiminäyttöä
- Valikko suljetaan ja näkyviin tulee vakionäyttö.

Asiakasvalikon yleiskuvaus

Valikkokohta/kuvaus/valinta-alue	Tehdasasetus
1 Merkkiääniäni voimakkuus (0-9)	4
2 Lapsilukko (päällä/pois)	Pois
3 Suodattimen tilan näyttäminen (Suodattimen huoltonäyttö nollaaminen)	
4 Automaattisen jälkikäytön kesto (10, 15, 20 min)	20 min
5 Kosketusalueiden reagoitinopeus (1 hidas, 2 keskitaso, 3 nopea)	2
6 LED-testi	
7 Pysyvä kattilan koon tunnustus	Pois
8 Ohjelmisto-/laitteistoversio	
9 Turvakatkaisu (1 pitkä, 2 keskitaso, 2 3 lyhyt)	
A Helppokäyttötila	Pois
0 Tehdasasetusten palautus	

Taulukko 7.1 Asiakasvalikon yleiskuvaus

7.1 Valikkokohta 1: merkkiäänien voimakkuus

- i** Virheilmoitusten yhteydessä kuuluva merkkiääni kuuluu aina suurimmalla äänenvoimakkuudella, eikä sitä voi muuttaa.
- i** Päälle- ja poislyöntien yhteydessä kuuluva merkkiääni kuuluu aina vähintään äänenvoimakkuudella 4.
- i** Käytössä oleva äänenvoimakkuus näytetään valikkokohtan avaamisen jälkeen keittoalueen näytössä takana vasemmalla.

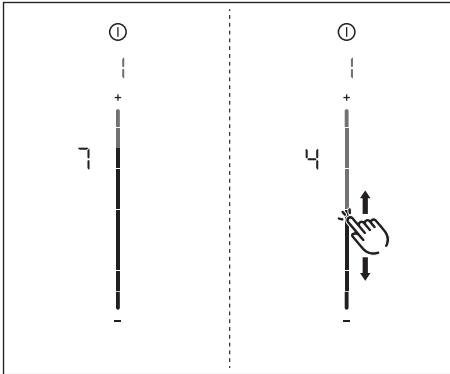

Kuva 7.1 Valikkokohta 1: merkkiäänien voimakkuus

Merkkiäänien voimakkuuden säätäminen:

- Pyyhkäise liukusäädintä  ylös- tai alaspäin haluamasi äänenvoimakkuuden kohdalle.
- Siirry toiseen valikkokohtaan tai sulje valikko.

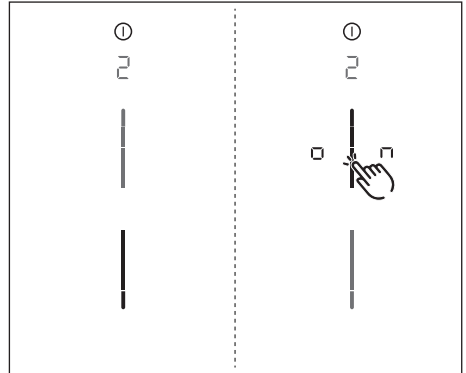

7.2 Valikkokohta 2: lapsilukko

- i** Valikkokohdassa 2 lapsilukko voidaan ottaa käyttöön tai pois käytöstä pysyvästi. Tämä asetus otetaan käyttöön aina, kun laite kytketään päälle.



Kuva 7.2 Valikkokohta 2: lapsilukko

Lapsilukon ottaminen käyttöön pysyvästi

- Kosketa liukusäätimen yläaluetta 
- Näkyviin tulee .
- Siirry toiseen valikkokohtaan tai sulje valikko.
- Lapsilukko on otettu käyttöön pysyvästi.

Lapsilukon poistaminen käytöstä pysyvästi

- Kosketa liukusäätimen ala-aluetta 
- Siirry toiseen valikkokohtaan tai sulje valikko.
- Lapsilukko on poistettu käytöstä pysyvästi.

7.3 Valikkokohta 3: suodattimen tilan näyttäminen ja Suodattimen huoltonäyttö nollaaminen nollaaminen

- i** Kun valikkokohta 3 avataan, näkyviin tulee automaattisesti suodattimen tila (vain kiertoilmakäytössä).

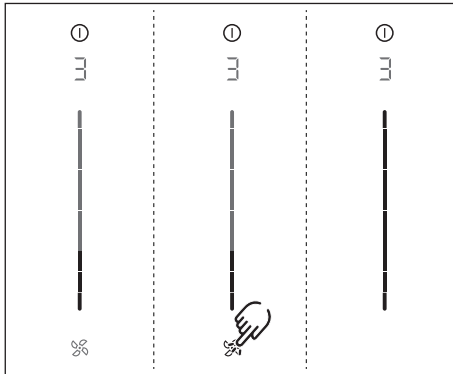

Kuva 7.3 Valikkokohta 3: suodattimen tilan näyttäminen

Suodattimen huoltonäyttö nollaaminen nollaaminen:

- ▶ Paina pitkään tuuletinpainiketta .
- Kaikki liukusäätimen osat näytetään jälleen 100 prosentin kirkkaudella.
- ▶ Suodattimen huoltonäyttö F sammuu, kun keittotason höyrynpisto käynnistetään. Siirry toiseen valikkokohtaan tai sulje valikko.

7.4 Valikkokohta 4: automaattisen jälkikäytön kesto

- i** Valikkokohdassa 4 voidaan säätää automaattisen jälkikäytön kesto.

Valittavana on kolme kestoja:

- 20 minuuttia
- 15 minuuttia
- 10 minuuttia

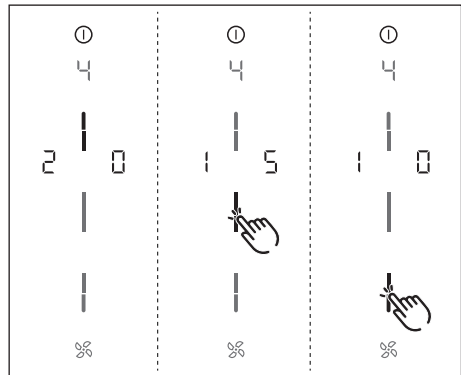

Kuva 7.4 Valikkokohta 4: automaattisen jälkikäytön kesto

- Käytössä oleva kesto näytetään kahden sekunnin ajan.

Automaattisen jälkikäytön keston valitseminen:

- ▶ Kosketa valitsemaasi liukusäätimen  aluetta.
- ▶ Siirry toiseen valikkokohtaan tai sulje valikko.

7.5 Valikkokohta 5: kosketusalueiden reagoitinopeus

i Valikkokohdassa 5 voidaan säätää kosketusalueiden reagoitinopeutta.

- Reagoitinopeus 1: hidas
- Reagoitinopeus 2: keskitaso
- Reagoitinopeus 3: nopea

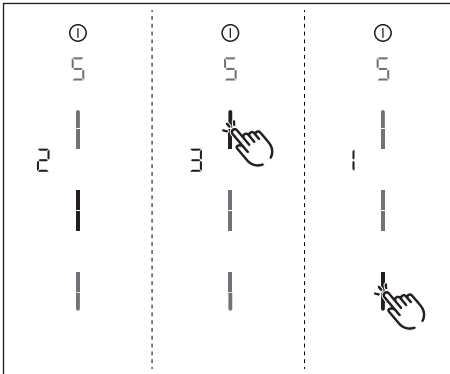

Kuva 7.5 Valikkokohta 5: Reagoitinopeus

- Näkyviin tulee käytössä oleva reagoitinopeus.

Reagoitinopeuden valitseminen:

- ▶ Kosketa valitsemaasi liukusäätimen **---** aluetta.
- ▶ Siirry toiseen valikkokohtaan tai sulje valikko.

7.6 Valikkokohta 6: LED-testi

i Valikkokohdassa 6 voidaan testata yksittäisten kosketusalueiden LEDien toiminta.

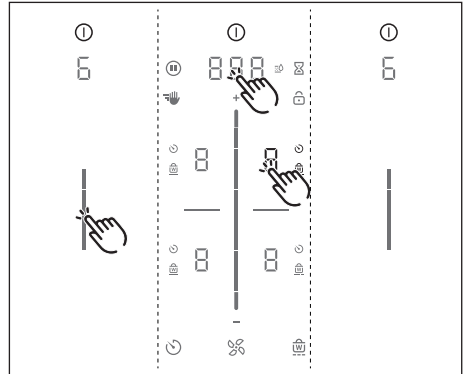

Kuva 7.6 Valikkokohta 6: LED-testi

LED-testin käynnistäminen

- ▶ Kosketa liukusäätimen aluetta **---**
- Kaikki näytöt näytetään 50 prosentin kirkkaudella.
- ▶ Kosketa haluamaasi näyttöä.
- Valittu näyttö näytetään 100 prosentin kirkkaudella yhden sekunnin ajan.
- Voit testata myös muita haluamiasi näyttöjä koskettamalla.

LED-testin päättäminen

- LED-testi päättyy automaattisesti, jos et kosketa laitetta viiteen sekuntiin.

tai

- ▶ Paina pitkään monitoiminäyttöä.
- LED-testi päättyy.
- ▶ Siirry toiseen valikkokohtaan tai sulje valikko.

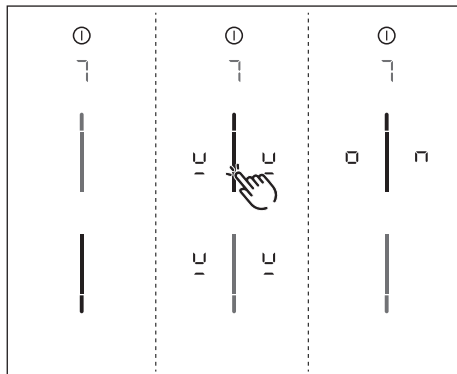

7.7 Valikkokohta 7: pysyvä kattilan koon tunnistus

- i** Valikkokohdassa 7 pysyvä kattilan koon tunnistus voidaan ottaa käyttöön tai poistaa käytöstä pysyvästi.



Kuva 7.7 Valikkokohta 7: pysyvä kattilan koon tunnistus

Pysyvän kattilan koon tunnistuksen käyttöönotto

- ▶ Kosketa liikusäätimen yläaluetta 
- Kattilan koon tunnistuksen symboli  näytetään kaikille keittoalueille sekunnin ajan.
- Näkyviin tulee .
- ▶ Siirry toiseen valikkokohtaan tai sulje valikko.

Pysyvän kattilan koon tunnistuksen käytöstäpoisto

- ▶ Kosketa liikusäätimen ala-aluetta 
- ▶ Siirry toiseen valikkokohtaan tai sulje valikko.

7.8 Valikkokohta 8: ohjelmisto-/laitteistoversion tarkistaminen

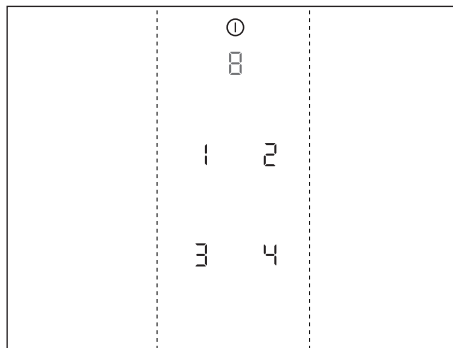

Kuva 7.8 Valikkokohta 8: ohjelmisto-/laitteistoversio

- Ohjelmisto-/laitteistoversio näytetään keittoalueiden neljässä 7-segmenttinäytössä.
- ▶ Siirry toiseen valikkokohtaan tai sulje valikko.

7.9 Valikkokohta 9: turvakatkaisu

i Valikkokohdassa 9 voidaan valita keittoalueiden automaattisen turvakatkaisun aikaväli (taso).

- Taso 1: pitkä aikaväli turvakatkaisuun
- Taso 2: keskipitkä aikaväli turvakatkaisuun
- Taso 3: lyhyt aikaväli turvakatkaisuun (ks. luku „6.6.1 lapsilukko“)

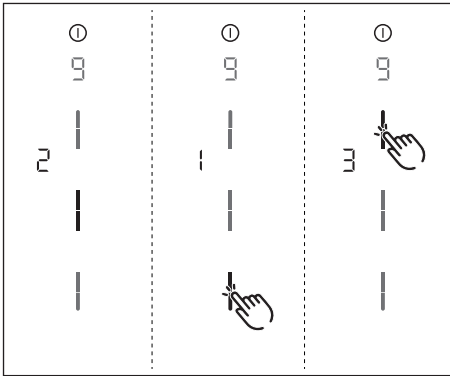

Kuva 7.9 Valikkokohta 9: turvakatkaisu

- Näkyviin tulee käytössä oleva taso.

Tason valitseminen:

- ▶ Kosketa valitsemaasi liukusäätimen aluetta. 
- ▶ Siirry toiseen valikkokohtaan tai sulje valikko.

7.10 Valikkokohta A: helppokäyttötila

i Helppokäyttötilassa tietyt lisätoiminnot on poistettu käytöstä, eikä niiden näyttöjä näytetä.

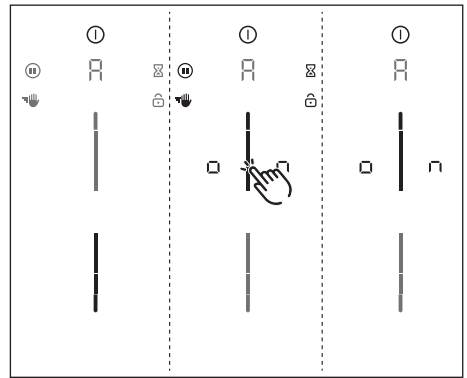

Seuraavat lisätoiminnot poistetaan käytöstä helppokäyttötilassa:

- Keittoalueen ajastin
- Lyhytkestoinen ajastin (munakello)
- Puhdistuksen lukitustoiminto
- Lukitustoiminto
- Lämpimänäpito toiminto
- Taukotoiminto



Kuva 7.10 Valikkokohta A: helppokäyttötila

Helppokäyttötilan ottaminen käyttöön

- ▶ Kosketa liukusäätimen yläaluetta 
- Käytöstä poistettavien lisätoimintojen näytöt vilkkuvat ja himmenevät.
- Näkyviin tulee .
- ▶ Siirry toiseen valikkokohtaan tai sulje valikko.
- Lisätoiminnot on poistettu käytöstä pysyvästi eikä niitä näytetä.

7.11 Valikkokohta 0: tehdasasetusten palautus

i Valikkokohtassa 0 kaikki asiakasvalikon asetukset voidaan palauttaa tehdasasetuksiin.

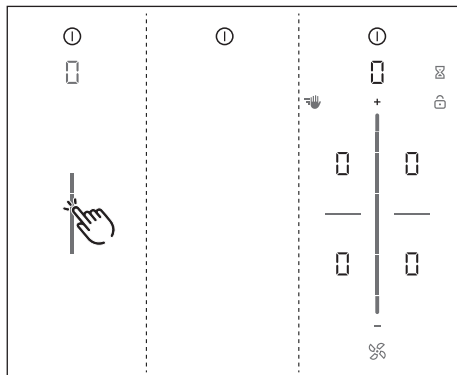

Kuva 7.11 Valikkokohta 0: tehdasasetukset

Tehdasasetusten palauttaminen (nollaus)

- ▶ Paina pitkään liikusäätimen aluetta 
- Nollaus aloitetaan.
- Laite käynnistyy uudelleen.
- Nollaus on suoritettu, kun vakionäyttö tulee näkyviin.

8 Puhdistus ja ylläpito

- ▶ Noudata kaikkia varoituksia ja turvallisuusohjeita (ks. luku „2 Turvallisuus“).
- ▶ Noudata mukana toimitettuja valmistajien ohjeita.
- ▶ Loukkaantumisten välttämiseksi on varmistettava ennen puhdistamista ja ylläpitoa, että keittotaso ja keittotason höyrynpisto on kokonaan erotettu sähköverkosta ja että ne ovat jäähtyneet kokonaan (ks. luku „6 Toiminnot ja käyttö“).
- Säännöllinen puhdistus ja ylläpito takaavat pitkän käyttöiän ja optimaalisen toiminnan.
- ▶ Noudata seuraavia puhdistus- ja ylläpitovälejä:

Osat	Puhdistusväli
Käyttöpaneeli	heti likaantumisen jälkeen
Keittotaso	heti likaantumisen jälkeen, viikoittain perusteellisesti tavallisella lasikeraamiikan puhdistusaineella
Keittotason höyrynpisto	viikoittain
Höyrynpistoritilä ja ruostumatonta terästä oleva suodatin	aina erittäin rasvapitoisten ruokien valmistamisen jälkeen; vähintään kerran viikossa, kun imutehoilmamisessa näkyy F ; puhdistus käsin tai astianpesukoneessa (lämpötila enint. 65 °C); ruostumattomien teräspintojen puhdistus vain hiontasuuntaan!
Ilmanohjauskotelo	6 kuukauden välein tai aktiivihiihuodattimen vaihdon yhteydessä
Aktiivihiihuodatin (vain kiertoilma)	vaihto, kun muodostuu hajua, imuteho heikkenee tai imutehoilmamisessa näkyy F .

Taulukko 8.1 Puhdistusväli

8.1 Puhdistusaineet

- i** Voimakkaiden puhdistusaineiden käyttö ja hankaavat kattilanpohjat vahingoittavat pintaa, ja siihen muodostuu tummia läiskiä.

Keittotason puhdistukseen tarvitsen erityisen lasikeraamisen tason kaapimen ja sopivia puhdistusaineita.

- ▶ Älä koskaan käytä höyrypesuria, naarmuttavia puhdistussieniä, hankausaineita tai kemiallisesti syövyttäviä puhdistusaineita (esim. uuninpuhdistusainetta).
- ▶ Varmista ehdottomasti, ettei puhdistusaine sisällä hiekkaa, soodaa, happoja, emäksiä tai klorideja.

Höyrynpistoritilä ja rasvasuodatin

- ▶ Älä käytä syövyttäviä, happamia tai emäksisiä puhdistusaineita.

8.2 Keittotason ja keittotason höyrynpiston hoito

- ▶ Älä käytä keittotasoa työ- tai säilytystasona.
- ▶ Älä työnnä tai vedä keittoastioita keittotasolla.
- ▶ Nosta aina kattilat ja pannut tasolta.
- ▶ Pidä keittotaso ja keittotason höyrynpisto puhtaina.
- ▶ Poista kaikki lika heti.
- ▶ Käytä vain keittoastioita, jotka soveltuvat käyttöön lasikeraamisilla keittotasolla (ks. luku „5 Tuotekuvas“).

8.3 Keittotason puhdistus

- i** Keittotason höyrynpiston ollessa käytössä on ritilän oltava asennettuna, jotta pieniä tai kevyitä esineitä, kuten kankaisia tai paperisia puhdistusliinoja, ei imeydy höyrynpiston sisään.
- ▶ Varmista, että keittotaso on kytketty pois päältä (ks. luku „6 Toiminnot ja käyttö“).
- ▶ Odota, kunnes kaikki keittoalueet ovat jäähtyneet.
- ▶ Poista kaikki karkea lika ja ruoantähteet keittotasolta lasikeraamisen tason kaapimella.
- ▶ Laita puhdistusainetta kylmälle keittotasolle.
- ▶ Levitä puhdistusaine talouspaperilla tai puhtaalla liinalla.
- ▶ Pyyhi keittotaso kostealla liinalla.
- ▶ Kuivaa keittotaso puhtaalla liinalla.

Jos keittotaso on kuuma:

- ▶ Poista kiinni tarttuneet ja sulaneet muovin, alumiinipaperin, sokerin tai sokeripitoisten ruokien jäämät kuumalta keittoluueelta välittömästi lasikeraamisen tason kaapimella niiden kiinnipalamisen estämiseksi.

Voimakas lika

- ▶ Poista voimakas lika ja tahrat (kalkkitahrat, helmiäismäisesti kiiltävät tahrat) puhdistusaineella keittotason ollessa vielä lämmin.
- ▶ Liota tasolle kiehunut ruoka määrällä liinalla.
- ▶ Poista jäljellä oleva lika lasikeraamisen tason kaapimella.
- ▶ Poista jyvät, muruset yms. tavanomaisten keittiötoiden aikana keittotasolle putoava aines aina välittömästi, jotta pinta ei naarmuunnu.

Värimuutokset ja kiiltävät kohdat eivät ole keittotason vaurioita. Ne eivät haittaa keittotason toimintaa ja lasikeramiikan vakautta. Keittotason värimuutokset johtuvat poistamattomista jäämistä, jotka ovat palaneet kiinni. Kiiltäviä kohtia syntyy kattilanpohjan hankauksesta, erityisesti käytettäessä alumiinipohjaisia keittoastioita, tai soveltumattomien puhdistusaineiden käytöstä. Niiden poistaminen on hankalaa.

8.4 Keittotason höyrynpöiston puhdistaminen

Keittöhöyryn sisältämä rasva kerääntyy höyrynpöistoritilään ja ruostumattomasta teräksestä valmistettuun rasvasuodattimeen.

- ▶ Varmista, että keittotaso ja keittotason höyrynpöisto on sammutettu (ks. luku „6 Toiminnot ja käyttö“).
- ▶ Odota, kunnes höyrynpöiston näytössä näkyy □ .
- ▶ Noudata keittotason höyrynpöiston puhdistusvälejä.
- ▶ Puhdista poistoilmajärjestelmän pinnat pehmeällä, kostealla liinalla ja astianpesuaineella tai miedolla ikkunanpesuaineella.
- ▶ Liota kuivunut lika kostella liinalla (älä hankaal).

Höyrynpöistoritilän irrottaminen

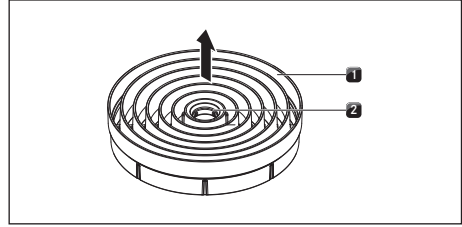

Kuva 8.1 Höyrynpöistoritilän irrottaminen

- [1] Höyrynpöistoritilä
- [2] Tartunta-aukko

Edellytys:

Imutehoilmaisimessa näkyy □ .

- ▶ Tartu sormella höyrynpöistoritilän [1] tartunta-aukkoon [2].
- ▶ Poista höyrynpöistoritilä [1] ylöspäin vetämällä.

Ruostumattomasta teräksestä valmistetun rasvasuodattimen poistaminen

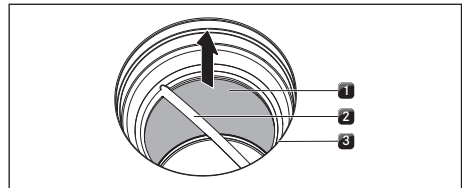

Kuva 8.2 Ruostumattomasta teräksestä valmistetun rasvasuodattimen irrottaminen

- [1] Rasvasuodatin ruostumatonta terästä
- [2] Kahva
- [3] Tuloaukko

- ▶ Tartu ruostumattomasta teräksestä valmistettuun rasvasuodattimeen kahvasta [2].
- ▶ Nosta ruostumattomasta teräksestä valmistettu rasvasuodatin [1] imuaukosta [3] vetämällä ylöspäin.

8.4.1 Höyrynpoistoritilän ja ruostumattomasta teräksestä valmistetun rasvasuodattimen puhdistus

- i** Kun ruostumattomasta teräksestä valmistettua rasvasuodatinta ei enää saa täysin puhtaaksi, se on vaihdettava (ks. luku „12 Takuu, tekninen asiakaspalvelu, varaosat, tarvikkeet“).

Puhdistus käsin

- ▶ Käytä rasvaa liuottavia puhdistusaineita.
- ▶ Huuho ritilä ja ruostumattomasta teräksestä valmistettu rasvasuodatin kuumalla vedellä.
- ▶ Puhdista ritilä ja ruostumattomasta teräksestä valmistettu rasvasuodatin pehmeällä harjalla.
- ▶ Huuho ritilä ja ruostumattomasta teräksestä valmistettu rasvasuodatin hyvin puhdistuksen jälkeen.

Puhdistus astianpesukoneessa

- ▶ Poista karkeat ruoantähteet ruostumattomasta teräksestä valmistetusta rasvasuodattimesta.
- ▶ Pese ritilä ja ruostumattomasta teräksestä valmistettu rasvasuodatin enintään 65 °C:n pesuohjelmassa.

- i** Jotta laitteeseen ei pääse kosteutta, ravista suutinta, kun otat sen astianpesukoneesta ja kuivaa tarvittaessa liinalla.

8.4.2 Osien asentaminen

Ruostumattomasta teräksestä valmistetun rasvasuodattimen asettaminen paikalleen

- ▶ Tartu ruostumattomasta teräksestä valmistettuun rasvasuodattimeen kahvasta [2].
- ▶ Aseta ruostumattomasta teräksestä valmistettu rasvasuodatin [1] tuloaukkoon [3]. Lukitusta ei ole, eikä sitä tarvita.

Höyrynpoistoritilän asettaminen paikalleen

- ▶ Aseta höyrynpoistoritilä tuloaukkoon.
- ▶ Varmista oikea asento.

8.4.3 Nesteiden poistaminen laitteesta

- Nesteet, jotka valuvat laitteeseen tuloaukon kautta, kerääntyvät ruostumattomasta teräksestä valmistettuun rasvasuodattimeen (enintään 150 ml) ja ilmanohjaukoteloon. Toimi seuraavasti:
- ▶ Sammuta tuuletin ja poista jälkikäyttöä käytöstä (ks. luku „6 Toiminnot ja käyttö“).
 - ▶ Irrota höyrynpoistoritilä ja ruostumattomasta teräksestä valmistettu rasvasuodatin (ks. luku „8 Puhdistus ja ylläpito“).
 - ▶ Tyhjennä ruostumattomasta teräksestä valmistettu rasvasuodatin.
 - ▶ Tarkista, onko ilmanohjaukotelon pohjalle kertynyt nesteitä.
 - ▶ Pyyhi tarvittaessa kotelon pohjalle kertyneet nesteet sienellä tai liinalla ylhäältä tuloaukon kautta.
 - ▶ Puhdista ilmanohjaukotelon puhdistaminen“, ks. luku „8.5 Ilmanohjaukotelon puhdistaminen“.
 - ▶ Kytke keittotason höyrynpoisto päälle vähintään tehotasolle 5 hajusuodattimen ja kanavan osien kuivaamiseksi.
 - 120 minuutin kuluttua keittotason höyrynpoisto siirtyy automaattisen jälkikäytön tilaan (ks. luku „5 Tuotekuvas“).

8.5 Ilmanohjaukotelon puhdistaminen

Keittohöyryyn sisältämää rasvaa ja kalkkijäämiä voi kerääntyä ilmanohjaukotelon pinnalle. Siksi säännöllinen peruspuhdistus on tarpeen. Ilmanohjaukotelon sijaitsee keittotason alapuolella alakaapissa.

Ilmanohjaukotelon avaaminen

- ▶ Varmista, että keittotasoa ja keittotason höyrynpoisto on sammutettu (ks. luku „6 Toiminnot ja käyttö“).
- ▶ Odota, kunnes imutehoilmamisessa näkyy □ .
- ▶ Irrota höyrynpoistoritilä ja ruostumattomasta teräksestä valmistettu rasvasuodatin.
- ▶ Vedä tuloaukon sisällä oleva suodattimen vaihtoläppä ulos suodatinkotelon aukosta (suodattimen vaihtoläppän irrottaminen, ks. kuva 8.4).

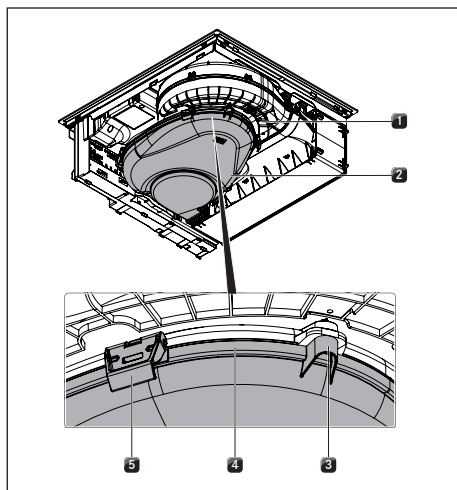

Kuva 8.3 Ilmanohjauskotelo

- [1] Ilmanohjauskotelo
- [2] Kotelon pohja
- [3] Keskitystappi
- [4] Tiivisteura
- [5] Lukitus

- ▶ Pidä toisella kädellä kiinni kotelon pohjasta [2].
- ▶ Avaa kuusi reunoilla olevaa lukitusta [5].
- ▶ Irrota kotelon pohja [2].
- ▶ Puhdista ilmanohjauskotelo [1] ja kotelon pohja [2] miedolla puhdistusaineella.

Ilmanohjauskotelon sulkeminen

- ▶ Aseta kotelon pohja [2] ilmanohjauskotelon [1] alapuolelle käyttämällä apuna kolmea ympärillä olevaa keskitystappia [3].
- ▶ Paina kotelon pohja [2] ylös tiivisteuraan [4].
- ▶ Sulje kuusi lukitusta [5].
- ▶ Tarkista, että kotelon pohja on kunnolla paikallaan.
- ▶ Paina tuloaukon sisällä suodattimen vaihtoläppä suodatinkotelon aukkoon vasteeseen saakka (Suodattimen vaihtoläppän asettaminen, ks. Kuva 8.10)

- ▶ Tarkista, että suodattimen vaihtoläppä on kunnolla paikallaan.
- ▶ Aseta ruostumattomasta teräksestä valmistettu rasvasuodatin ja höyrynpoistoritilä paikalleen.

8.6 Aktiivihiilisuodattimen vaihtaminen

Ruostumattomasta teräksestä valmistettuun rasvasuodattimeen asennetaan lisäksi aktiivihiilisuodatin, jos keittotason höyrynpoistossa käytetään kiertoilmaa. Aktiivihiilisuodatin sitoo ruoanvalmistuksen aikana syntyviä hajuja.

i Aktiivihiilisuodatin on vaihdettava, kun tuulettimen näytössä näkyy F (suodattimen huoltonäyttö). PUAKF-aktiivihiilisuodattimia saat jälleenmyyjältä tai ottamalla yhteyttä BORAan osoitteessa www.bora.com/filter.

- ▶ Varmista, että keittotaso ja keittotason höyrynpoisto on sammutettu (ks. luku „6 Toiminnot ja käyttö“).
- ▶ Odota, kunnes imutehoilmaisimessa näkyy □ .

Aktiivihiilisuodattimen irrottaminen

- ▶ Irrota höyrynpoistoritilä ja ruostumattomasta teräksestä valmistettu rasvasuodatin.

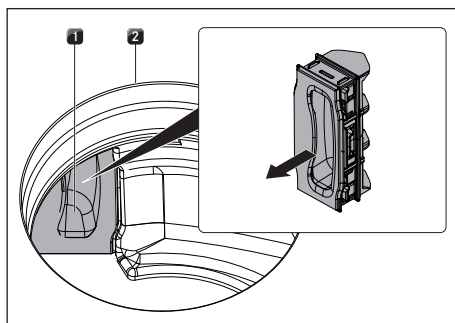

Kuva 8.4 Suodattimen vaihtoläppän irrottaminen

- [1] Suodattimen vaihtoläppä
- [2] Tuloaukko

- ▶ Vedä tuloaukon [2] sisällä oleva suodattimen vaihtoläppä [1] ulos suodatinkotelon aukosta.

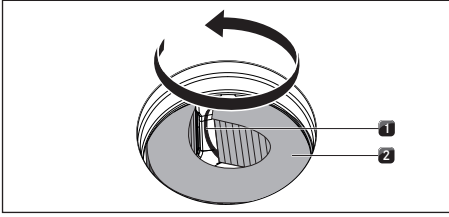

Kuva 8.5 Aktiivihiilisuodattimen poistaminen suodatinkotelosta

- [1] Tartuntalenkki
[2] Aktiivihiilisuodatin

- Ota kiinni aktiivihiilisuodattimen [2] tartuntalenkistä [1] ja vedä suodatinta mahdollisimman paljon ulos suodatinkotelon aukosta.

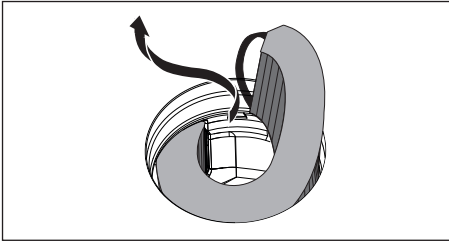

Kuva 8.6 Aktiivihiilisuodattimen poistaminen tuloaukosta

- Ota kiinni aktiivihiilisuodattimen päästä ja vedä suodatinta ylöspäin. Vedä suodatin kokonaan ulos tuloaukosta vasemmalle kiertäen.

Aktiivihiilisuodattimen asettaminen paikalleen

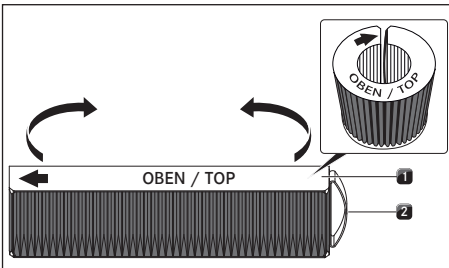

Kuva 8.7 Aktiivihiilisuodatin

- [1] Aktiivihiilisuodatin
[2] Tartuntalenkki

- Ota aktiivihiilisuodatin [1] pakkauksesta.
- Suuntaa aktiivihiilisuodatin painettujen symbolien mukaan (nuoli vasemmalle, tartuntalenkki [2] oikealle).
- Ota kiinni aktiivihiilisuodattimen kummastakin päästä.
- Taivuta aktiivihiilisuodatin lieriön muotoiseksi niin, että suodattimen päät ovat vastakkain.

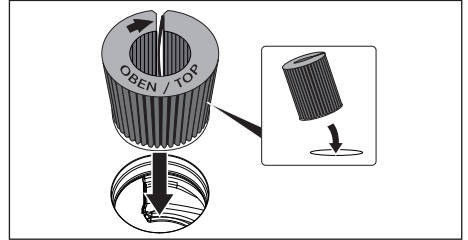

Kuva 8.8 Aktiivihiilisuodattimen asettaminen tuloaukkoon

- Kallista aktiivihiilisuodatinta hieman ja aseta se tuloaukkoon.
- Työnnä suodattimen vasen pää suodatinkotelon aukkoon.

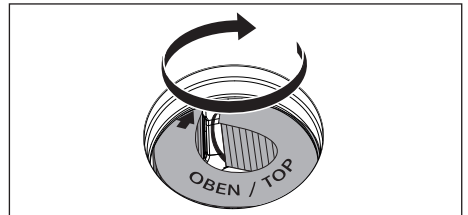

Kuva 8.9 Aktiivihiilisuodattimen asettaminen lopulliselle paikalleen

- Työnnä aktiivihiilisuodatin suodatinkoteloon vasteeseen saakka (voit tarttua sormella lamelleihin ja työntää suodattimen vaiheittain koteloon).
- Aktiivihiilisuodatin on lopullisella paikallaan, kun suodatin on työnnetty kokonaan suodatinkoteloon.

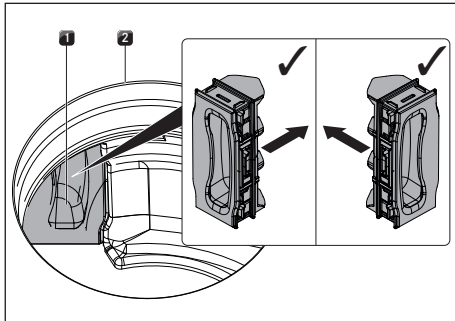

Kuva 8.10 Suodattimen vaihtoläpän asettaminen

[1] Suodattimen vaihtoläppä

[2] Tuloaukko

- ▶ Paina tuloaukon sisällä suodattimen vaihtoläppä suodatinkotelon aukkoon vasteeseen saakka.
- ▶ Tarkista, että suodattimen vaihtoläppä on kunnolla paikallaan.
- ▶ Aseta ruostumattomasta teräksestä valmistettu rasvasuodatin ja höyrynpoistoritilä paikalleen.
- ▶ Nollaa suodattimen tilanäyttö (ks. luku „7.3 Valikkokohta 3: suodattimen tilan näyttäminen ja Suodattimen huoltonäyttö nollaaminen nollaaminen“).

9 Ongelmat ja ratkaisut

i Voit usein itse poistaa häiriöt ja virheet, joita voi esiintyä päivittäisessä käytössä. Siten voit säästää sekä aikaa että rahaa, koska huoltopalvelua ei tarvita.

► Noudata kaikkia varoituksia ja turvallisuusohjeita (ks. luku „2 Turvallisuus“.).

Käyttötilanne	Syy	Apu
Keittotasoa tai tuuletinta ei voi kytkä päälle.	Asunnon tai talon sulake tai automaattisulake on viallinen.	Vaihda sulake. Palauta automaattisulake toimintaan.
	Sulake tai automaattisulake laukeaa toistuvasti.	Ota yhteyttä BORA-huoltotiimiin.
	Virransyöttö on katkennut.	Pyydä sähköalan ammattihenkilöä tarkistamaan virransyöttö.
Uutta keittotason höyrynpoistoa käytettäessä muodostuu hajua.	Tämä on normaalia uusien laitteiden yhteydessä.	Hajunmuodostus loppuu muutaman käyttötunnin jälkeen.
Keittoalueen näytössä näkyy  .	Keittoalueella ei ole keittoastiaa tai keittoastia ei sovellu käytettäväksi.	Käytä soveltuvia keittoastioita. Valitse keittoastian koko keittoalueen mukaan (ks. luku „5.4 Induktiokeittotason toimintaperiaate“).
Lukkosymboli on kirkaampi kuin muut näytöt.	Lapsilukko on kytketty päälle.	Kytke lapsilukko pois päältä (ks. luku „6.6.1 lapsilukko“).
Jokin keittoalue tai koko keittotasosammuu automaattisesti.	Keittoalueen enimmäiskäyttöaika on ylitytty.	Ota keittoalue uudelleen käyttöön
Tehoasetus keskeytyy automaattisesti liian aikaisin.	Ylikuumenemissuoja on lauennut.	Ks. luku „6.6.6 Ylikuumenemissuoja“.
Keittotason jäähdytyspuhallin toimii vielä sammuttamisen jälkeen.	Jäähdytyspuhallin toimii, kunnes keittotasoa on jäähtynyt.	Odot, kunnes jäähdytyspuhallin sammuu automaattisesti.
Keittotason höyrynpoiston imuteho on heikentynyt.	Rasvasuodatin on erittäin likainen.	Puhdista tai vaihda rasvasuodatin.
	Aktiivihiilisuodatin on erittäin likainen (vain PURSU).	Vaihda aktiivihiilisuodatin (ks. luku „8.6 Aktiivihiilisuodattimen vaihtaminen“).
	Ilmanohjauksotelossa on jokin esine (esim. puhdistusliina).	Poista esine.
E näkyy tuulettimen näytössä.	Home in -kosketinta ei ole vapautettu. Turvalaite on viallinen.	Avaa ikkuna. Ota yhteyttä BORA-huoltotiimiin.
E 2 näkyy keittoalueessa.	Ylikuumenemissuoja on lauennut.	Ks. luku „6.6.6 Ylikuumenemissuoja“.
E 3 näkyy. E tuulettimen näytössä, 3 takimmaisissa keittoalueissa.	Käyttöpaneelilla on esine.	Poista esine käyttöpaneelilta.
	Käyttöpaneeli on likaantunut.	Puhdista käyttöpaneeli.
E B näkyy tuulettimen näytössä.	Käytössä vaihe-erotusta käyttävä ikkunakosketin.	Avaa ikkuna.
	Keittotason höyrynpoisto on voittunut tai kaapelliliitäntä on irronnut.	Ota yhteyttä BORA-huoltotiimiin.
F näkyy tuulettimen näytössä (vain PURSU).	Aktiivihiilisuodattimen käyttöikä täynnä	Vaihda aktiivihiilisuodatin (ks. luku „8.6 Aktiivihiilisuodattimen vaihtaminen“).

Taulukko 9.1 Ongelmat ja ratkaisut

Häiriö tai virhe, jota ei ole kuvattu ohjeissa:

- ▶ Kytke laite pois päältä.
- ▶ Ota yhteyttä BORA-huoltotiimiin (ks. luku „12 Takuu, tekninen asiakaspalvelu, varaosat, tarvikkeet“) ja ilmoita näytössä näkyvä häiriönumero sekä laitteen tyyppi.

10 Asennus

- ▶ Noudata kaikkia varoituksia ja turvallisuusohjeita (ks. luku „2 Turvallisuus“).
- ▶ Noudata mukana toimitettuja valmistajien ohjeita.

10.1 Yleisiä asennusohjeita

- i** Asennuspaikalla on oltava käytettävissä verkkoliitäntäjohto.
- i** Laitetta ei saa asentaa kylmälaitteiden, astianpesukoneiden, liesien, uunien tai pesu- ja kuivauslaitteiden yläpuolelle.
- i** Työtason pintojen ja seinälistojen on oltava kuumuutta kestävää materiaalia (kuumuudenkesto n. 100 °C:seen asti).
- i** Työtason leikatut asennusaukot on suojattava kosteudelta sopivalla tavalla ja tarvittaessa lämmöneristettävä.
- i** Integroitua keittotason höyrypoistoa ei saa käyttää muiden keittotasojen kanssa.

Yleisiä keittotasojen asennusohjeita

- i** Keittotason alapuolen tuuletuksen on oltava riittävä, jotta keittotason koko teho on jatkuvasti käytettävissä.
- i** Keittotason tehoon vaikuttaa, mikäli keittotason alapuolen lämmin ilma ei pääse poistumaan, ja keittotaso voi ylikuumentua.
- i** Mikäli keittotaso ylikuumenee, tehoa alennetaan automaattisesti tai keittotaso kytketään kokonaan pois päältä (ks. luku „6.6.1 lapsilukko“).
- i** Jos laitteiden alle halutaan asentaa kaapelien suojapohja (välipohja), se ei saa estää riittävää ilmanvaihtoa.

- ▶ Huolehdi riittävästä keittotason alapuolisesta ilmanvaihdosta.

10.1.1 Keittotason höyrypoiston poistoilmatoiminnon käyttö samanaikaisesti huoneilmaa ottavan tulisijan kanssa

- i** Poistoilmakanavaa tehtäessä on noudatettava käyttöpaikassa voimassa olevia lakeja ja määräyksiä.
- i** Riittävä tuloilman saanti on varmistettava.

Huoneilmaa ottavat tulisijat (esim. kaasu-, öljy-, puu- tai hiilikäyttöiset lämmittimet, läpivirtauslämmitimet, käyttöveden kuumentimet) ottavat polttoilman sijoitustilasta, ja niiden poistokaasut johdetaan ilmanpoistolaitteiston (esim. savupiipun) kautta ulos. Käytettäessä keittotason höyrypoiston poistoilmatoimintoa ilma otetaan sijoitustilan ja viereisten tilojen huoneilmasta. Jos riittävästä tuloilmasta ei huolehdi, muodostuu alipaine. Tulisijan tai imukanavan myrkylliset kaasut imeytyvät takaisin asuintiloihin.

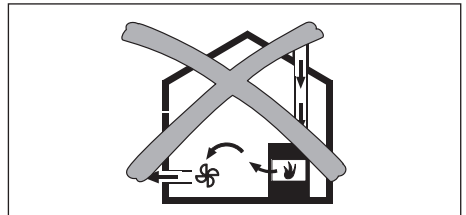

Kuva 10.1 Poistoilma-asennus – kielletty toteutus

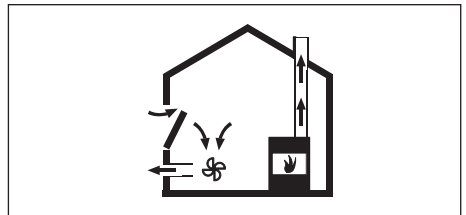

Kuva 10.2 Poistoilma-asennus – oikea toteutus

- Kun keittotason höyrynpoistoa käytetään samanaikaisesti tilassa, jossa on tulisija, varmista seuraavat seikat:
- Alipaine on enintään 4 Pa (4 x 10⁻⁵ bar).
 - Käytössä on turvalaite (esim. ikkunan kontaktikytkin, alipainevahti), joka takaa riittävän ilmansyötön.
 - Poistoilmaa ei johdeta savupiippuun, jota käytetään kaasulla tai muilla polttoaineilla toimivien laitteiden kaasunpoistoon.
 - Asennuksen on tarkastanut ja hyväksynyt tehtävään valtuutettu alan asiantuntija (esim. nuohooja).

- i** Jos keittotason höyrynpoistoa käytetään ainoastaan kiertoilmalla, käyttö on mahdollista avoimella tulisijalla ilman turvallisuusteknisiä lisätoimenpiteitä.

10.2 Toimitussisältö

Toimitussisältö PURSA, PURSU	Määrä
Keittotaso ja integroitu keittotason höyrynpoisto	1
Höyrynpoistoritilä	1
Rasvasuodatin ruostumatonta terästä	1
Käyttö- ja asennusohje	1
Tiivistenauha	1
Korkeussäätölevysarja	1
Pieniä asennustarvikkeita sisältävä pussi	1
Muu toimitussisältö PURSU	
Aktiivihiiisuodatin	1
Sapluuna takaseinän aukkoa varten	1

Taulukko 10.1 Toimitussisältö

Toimitussisällön tarkastaminen

- Tarkista toimitussisältö ja mahdolliset vauriot.
- Ota heti yhteys BORA-asiakaspalveluun, jos toimituksesta puuttuu osia tai ne ovat vaurioituneet.
- Älä missään tapauksessa asenna vaurioituneita osia.
- Hävitä kuljetuspakkaus asianmukaisesti (ks. luku „11 Käytöstä poistaminen, purkaminen ja hävittäminen“).

10.3 Työkalut ja apuvälineet

Keittotason asianmukaista asennusta varten tarvitaan muun muassa seuraavat erikoistyökalut:

- Pistosaha tai käsisaha
- Poraussapluuna takaseinän aukkoa varten, PURU (sisältyy toimitukseen)
- Ruuvitaltta Torx 20
- Musta kuumuutta kestävä silikonitiivistysmassa

10.4 Asennusedellytykset

10.4.1 Vaadittavat turvaetäisyydet

- Noudata vaadittavia turvaetäisyyksiä.

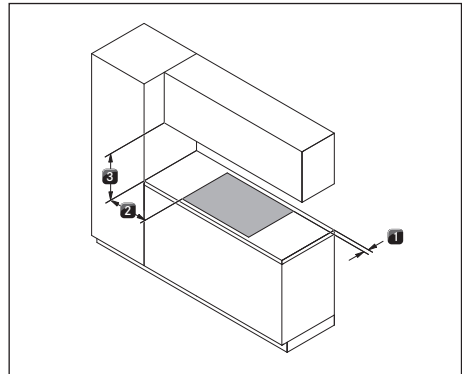

Kuva 10.3 Vaadittavat turvaetäisyydet

- [1] 50 mm:n minimietäisyys takana työtason aukon ja työtason takareunan välillä.
- [2] 300 mm:n minimietäisyys työtason aukon vasemmalla ja oikealla puolella viereiseen kaappiin tai huoneen seinään.
- [3] 600 mm:n minimietäisyys työtason ja yläkaapin välillä. Ergonomisista syistä suositellaan 1 000 mm:n minimietäisyyttä.

10.4.2 Kalusteen vähimmäismitat S Pure (PURSA, PURSU)

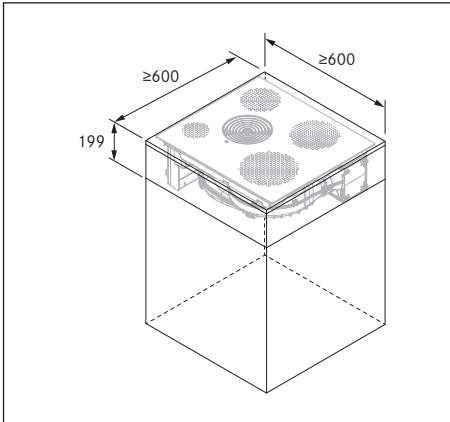

Kuva 10.4 Kalusteen vähimmäismitat S Pure

10.5.1 Asennusaukon mitat S Pure (PURSA, PURSU)

Uppoasennus S Pure (PURSA, PURSU)

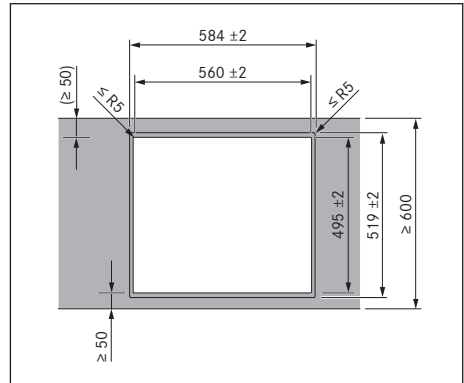

Kuva 10.5 Asennusaukkojen mitat uppoasennusta varten

10.5 Työtason aukko

i 50 mm:n vähimmäisetäisyys työtason etureunasta työtason aukkoon on BORAn suositus.

- ▶ Leikkaa työtason ilmoitettujen aukon mittojen mukainen asennusaukko.
- ▶ Varmista, että työtason leikkauspinnat tiivistetään asianmukaisesti.
- ▶ Noudata työtason valmistajan ohjeita.

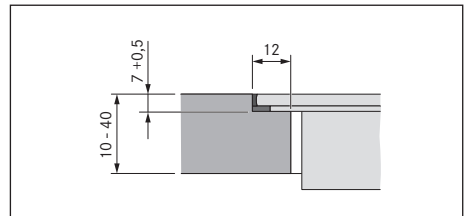

Kuva 10.6 Saumamitta uppoasennusta varten

Pinta-asennus S Pure (PURSA, PURSU)

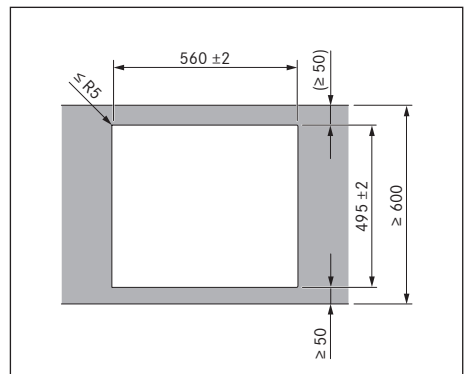

Kuva 10.7 Asennusaukkojen mitat pinta-asennusta varten

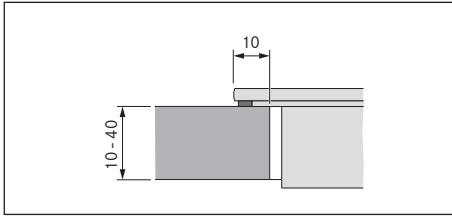

Kuva 10.8 Alustan mitat pinta-asennusta varten

10.6 Poistoilmalaitteen asennus (PURSA)

- i** Poistoilmakanavaa tehtäessä on noudatettava käyttöpaikassa voimassa olevia lakeja ja määräyksiä.
- i** Riittävä tuloilman saanti on varmistettava.
- i** Poistoilma on johdettava ulos poistoilmakanavien kautta.
- i** Poistoilmakanavien poikkipinta-alan on oltava vähintään 176 cm², mikä vastaa halkaisijaltaan 150 mm:n pyöröputkea tai BORA Ecotube -kanavajärjestelmää.
- i** Yleensä integroidun tuulettimen yhteydessä voidaan käyttää enintään 6 metrin pituista poistoilmakanavaa, jossa on kuusi 90° kulmaa, 8 metrin pituista kanavaa, jossa on neljä 90° kulmaa tai 10 metrin pituista kanavaa, jossa on kaksi 90° kulmaa.
- i** Ei voida käyttää BORA-yleistuulettimien kanssa.
- i** Suunnitteluohjeita ilmanpoistokanavien asennusta varten on BORA-ilmanvaihtojärjestelmän käsikirjassa.

10.6.1 Keittiökaluasteiden valmistelu poistoilmalaitetta varten

- Kalusteiden mahdolliset poikkipuut on poistettava työtason asennusaukon alueelta.
- Ohuiden työtasojen yhteydessä kalusteessa on oltava riittävän jäykkä alusta.

- Alakaapin takaseinä on mukautettava poistoilmakanavalle sopivaksi.
- Kaapin takaseinän ja viereisen kalusteen tai seinän väliin on jätävä 120 mm:n minimietäisyys poistoilmakanavaa varten.
- Keittotason alapuolella ei tarvita välipohjaa. Mikäli tarkoitus on asentaa kaapelien suojarahja (välipohja), on huomioitava seuraava:
 - Välipohja on kiinnitettävä siten, että sen voi irrottaa alakautta huoltotöitä varten.
 - Keittotason riittävän ilmanvaihdon varmistamiseksi etäisyyden keittotason alareunaan on oltava vähintään 15 mm.
- Alakaapin laatikot tai hyllyt on voitava irrottaa.
- Oikeanlaista asennusta varten on alakaapin moduuleja lyhennettävä asennustilannetta vastaavasti.

10.6.2 Asennusmitat

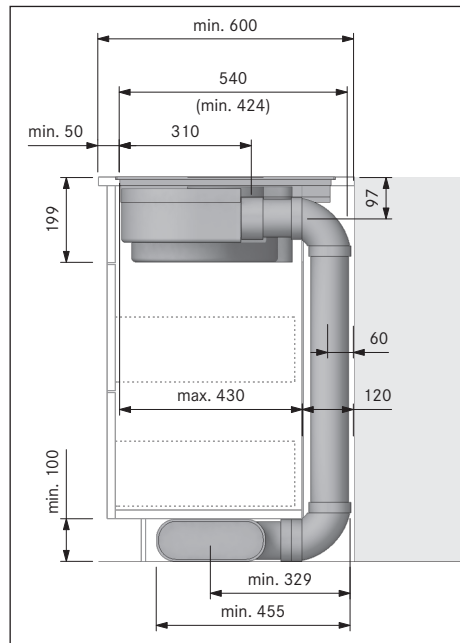

Kuva 10.9 Asennusmitat poistoilmakäytössä, työtason syvyys 600 mm

Kalusteen takaseinän mukauttaminen

- Tarkista laitteen ja suunnitellun kanavajärjestelmän tarvittavat asennusmitat ennen alakaappiin asentamista.
- Mukauta tarvittaessa takaseinän sijaintia vaadittuja asennusmittoja vastaavaksi.

10.6.3 Keittotason valmistelu

Tiivistenauhan kiinnitys

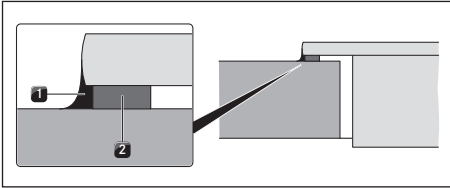

Kuva 10.10 Tiivistenauha pinta-asennuksessa

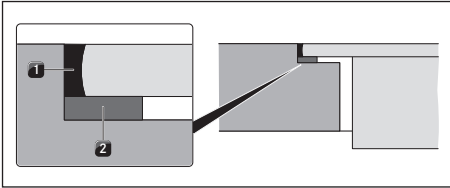

Kuva 10.11 Tiivistenauha uppoasennuksessa

- [1] Musta kuumuutta kestävä silikonitiivistysmassa
[2] Tiivistenauha

- Pinta-asennuksessa liimaa toimitukseen sisältyvä tiivistenauha [2] aukottomasti keittotason alapuolen ympäri.
- Uputusasennuksessa liimaa tiivistenauha [2] työtason aukon vaakasuoralle leikkauspinnalle myös silloin, jos keittotaso tiivistetään silikonitiivistysmassalla [1] tai vastaavalla.

10.6.4 Keittotason asettaminen paikalleen

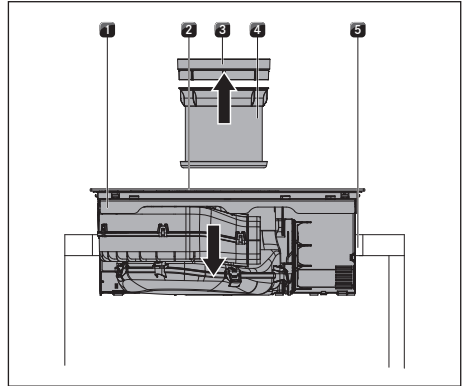

Kuva 10.12 Keittotason asettaminen paikalleen

- [1] Keittotaso
[2] Tuloaukko
[3] Höyrynpöistoritilä
[4] Rasvasuodatin ruostumattomasta terästä
[5] Työtason aukko

- Irrota höyrynpöistoritilä [3] ja ruostumattomasta teräksestä valmistettu rasvasuodatin [4] ennen keittotason asettamista paikalleen.
- Pidä kiinni tuloaukosta [2] paikalleen asettamisen aikana.
- Nosta keittotaso [1] suorassa työtason aukkoon [5].
- Aseta keittotaso [1] työtason aukon [5] keskelle.
- Suuntaa keittotaso tarkasti.

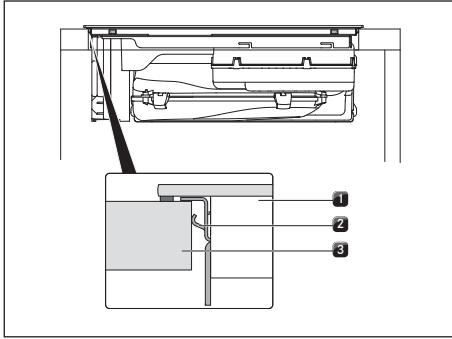

Kuva 10.13 Keittotason kiinnittäminen keskelle

- [1] Keittotaso
[2] Kiinnike
[3] Työtaso

- Varmista keittotason paikalleen asettamisen yhteydessä, että kiinnikkeet pitävät keittotason kiinni työtasossa.

Pinta-asennusta koskeva ohje:

- Varmista, että keittotason tiivistenauha on tiiviisti työtasolla.

Uppoasennusta koskeva ohje:

- Varmista, että tiivistenauha ympäröi keittotason hyvin.

Korkeussäätölevyt uppoasennuksessa (valinnainen)

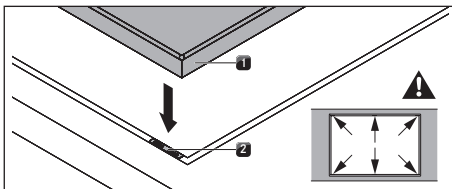

Kuva 10.14 Korkeussäätölevyjen asettaminen

- [1] Keittotaso
[2] Korkeussäätölevy

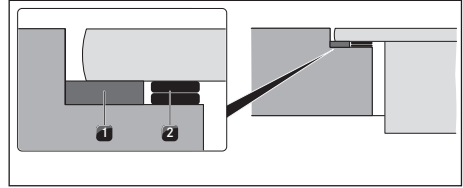

Kuva 10.15 Korkeussäätölevyt

- [1] Tiivistenauha
[2] Valinnaiset korkeussäätölevyt

- Korkeussäätölevyt ovat itseliimautuvia, jotta ne eivät liu'u pois paikoiltaan asennuksen aikana.
- Käytä tarvittaessa korkeussäätölevyjä [2].
- Aseta korkeussäätölevyt tiivistenauhan [2] viereen.

10.6.5 Laitteen liittäminen kanavajärjestelmään

- i** Kanavajärjestelmä on asennettava laitteeseen niin, että siihen ei kohdistu jännitystä tai kuormitusta.

- i** Oikeanlaista asennusta varten on alakaapin moduuleja lyhennettävä asennustilannetta vastaavasti.

- i** Varmista tiivisteitä kiinnittäessäsi, että ne kokoon puristettuina ovat ilmatäiviästi liittäkanavaosaa vasten.

- Käytä vain BORA Ecotube -kanavaosia.
► Älä käytä joustavia letkuja tai kangasletkuja.

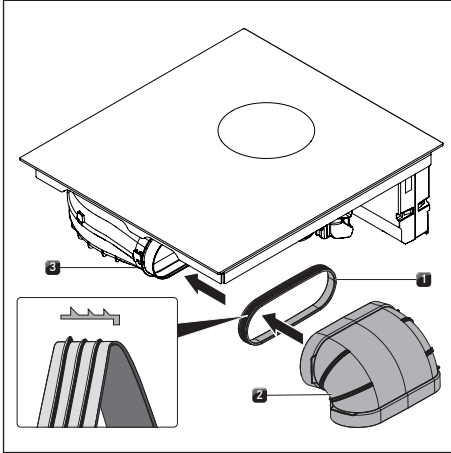

Kuva 10.16 Liittäminen kanavajärjestelmään

- [1] Tiiviste
- [2] Kanavaosa
- [3] Puhallusaukko

- ▶ Vedä tiiviste [1] laitteen puhallusaukon [3] päälle. Tiivistettä [1] täytyy hieman venyttää tätä varten.
- ▶ Työnnä liitettävä kanavaosa [2] muhveineen tiivisteellä [1] varustetun puhallusaukon [3] päälle.
- ▶ Varmista, että tiiviste [1] ei siirry paikoiltaan.

10.7 Kiertoilmalaitteen asennus (PURSU)

10.7.1 Kiertoilman johtaminen takaisin keittiökaluusteesta

Kiertoilmalaitteita varten keittiökaluusteissa on oltava paluuilman aukko $\geq 500 \text{ cm}^2$, jotta puhdistettu ilma voidaan johtaa keittiökaluusteesta takaisin huoneeseen.

Paluuilman aukko voidaan tehdä madallettua sokkelilevyä käyttämällä. Myös lamellisokkelia voidaan käyttää, jolloin aukon halkaisijan on oltava vähintään vastaava.

- i** Keittiökaluusteissa on oltava paluuilman aukko $\geq 500 \text{ cm}^2$.

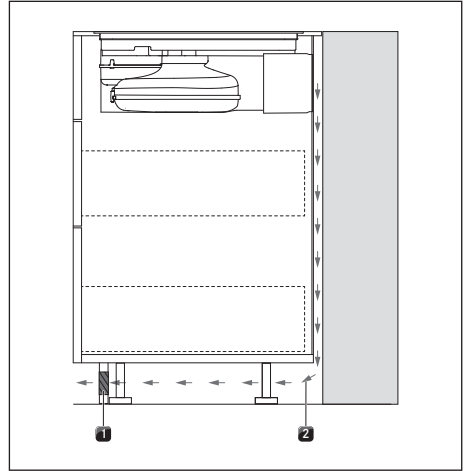

Kuva 10.17 Paluuilman aukko sokkelialueella

- [1] Paluuilman aukko sokkelilevyssä (aukon kokonaishalkaisija $\geq 500 \text{ cm}^2$)
 - [2] Takaisin virtaava kiertoilma
- ▶ Madalla sokkelilevyä tai muotoile sokkeliin vastaavat aukot.

10.7.2 Kiertoilmalaitteiden asennusvaihtoehdot (A ja B)

Kiertoilmalaitteille PUXU ja PURU on olemassa kaksi asennusvaihtoehtoa: A ja B.

A: Alakaapissa yhtenäinen takaseinä

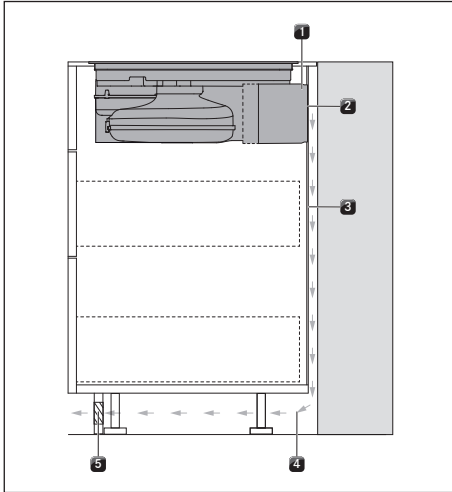

Kuva 10.18 Asennusvaihtoehto, jossa yhtenäinen takaseinä

- [1] Ilmanpuhdistusyksikkö
- [2] Takaseinän liitäntä
- [3] Kalusteen yhtenäinen takaseinä
- [4] Takaisin virtaava kiertoilma
- [5] Paluuilman aukko

Kiertoilma [4] johdetaan ilmanpuhdistusyksikön [1] takaseinän liitännän [2] kautta suoraan kalusteen takaseinän [3] taakse. Paluuilman aukon [5] kautta kiertoilma päättyy takaisin huoneeseen.

Asennuksessa huomioitavaa:

- Keittotason alapuolella ei tarvita välipohjaa.
- Kalusteen takaseinään on tehtävä aukko.

B: Alakaapissa välipohja keittotason alapuolella

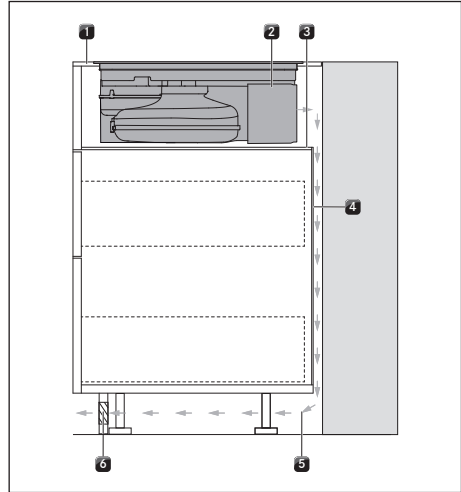

Kuva 10.19 Asennusvaihtoehto, jossa välipohja

- [1] Työtaso
- [2] Ilmanpuhdistusyksikkö
- [3] Välipohja
- [4] Kalusteen takaseinä
- [5] Takaisin virtaava kiertoilma
- [6] Paluuilman aukko

Kiertoilma [5] puhalletaan työtason [1] ja välipohjan [3] välissä olevaan tilaan (ei ilmanpuhdistusyksikön [2] takaseinän liitäntää). Kiertoilma päättyy kalusteen takaseinän [4] taakse ja paluuilman aukon [6] kautta takaisin huoneeseen.

Asennuksessa huomioitavaa:

- Keittotason alapuolella on oltava välipohja.
- Kalusteen takaseinässä ei tarvitse olla aukkoa.

10.7.3 Keittiökalusteiden valmistelu asennusvaihtoehtoa A varten (alakaapissa yhtenäinen takaseinä)

- Kalusteiden mahdolliset poikkipuut on poistettava työtason asennusaukon alueelta.
- Ohuiden työtasojen yhteydessä kalusteessa on oltava riittävän jäykkä alusta.

- Alakaapissa on oltava yhtenäinen takaseinä, jotta takaisin virtaava kiertoilma ei pääse edessä olevaan kaappitilaan.
- Takaseinään on tehtävä aukko.
- Kaapin takaseinän ja viereisen kalusteen tai huoneen seinän väliin on jätettävä 25 mm:n minimietäisyys kiertoilman paluuaukkoa varten.
- Keittotason alapuolella ei tarvita välipohjaa. Mikäli tarkoitus on asentaa kaapelien suojapohja (välipohja), on huomioitava seuraava:
 - Välipohja on kiinnitettävä siten, että sen voi irrottaa huoltotöitä varten.
 - Keittotason riittävän ilmanvaihdon varmistamiseksi etäisyyden keittotason alareunaan on oltava vähintään 15 mm.
- Alakaapin laatikot tai hyllyt on voitava irrottaa.
- Oikeanlaista asennusta varten on alakaapin moduuleja lyhennettävä asennustilannetta vastaavasti.

10.7.4 Asennusmitat

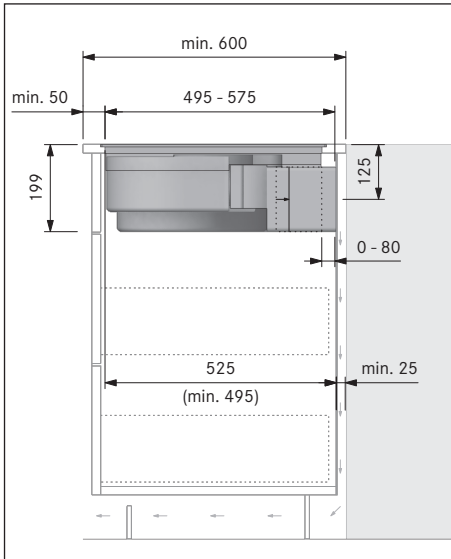

Kuva 10.20 Asennusmitat kiertoilmakäytössä, asennusvaihtoehto A

Kalusteen takaseinän mukauttaminen

- ▶ Mukauta takaseinää vaadittuihin asennusmittoihin.
- ▶ Siirrä takaseinää tarvittaessa.

- ▶ Korota takaseinää tarvittaessa, jotta edessä oleva kaappitila sulkeutuu.

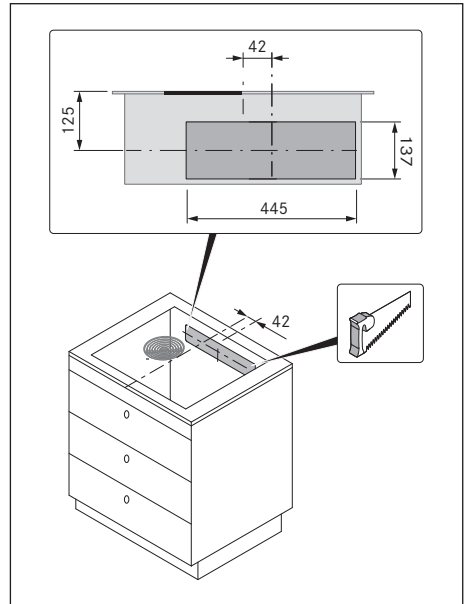

Kuva 10.21 Takaseinän aukkoa

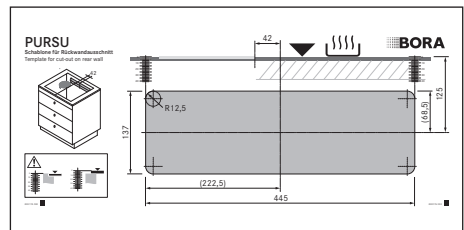

Kuva 10.22 Sapluna takaseinän aukkoa varten

- ▶ Aseta sapluna kalusteen takaseinälle merkintöjen ja ohjeiden mukaan.

- **i** Huomioi uppoasennus ja pinta-asennus saplunan asettelussa. 125 mm keittotason yläreunasta aukon keskikohtaan.

- ▶ Merkitse takaseinän aukko.
- ▶ Sahaa takaseinän aukko.

10.7.5 Keittiökaluasteiden valmistelu asennusvaihtoehtoa B varten (alakaapissa välipohja keittotason alapuolella)

- Kalusteiden mahdolliset poikkiuut on poistettava työtason asennusaukon alueelta.
- Ohuiden työtasojen yhteydessä kalusteessa on oltava riittävän jäykkä alusta.
- Keittotason alapuolella on oltava välipohja:
 - Välipohja on kiinnitettävä siten, että sen voi irrottaa huoltotöitä varten.
 - Keittotason riittävän ilmanvaihdon varmistamiseksi etäisyyden keittotason alareunaan on oltava vähintään 15 mm.
- Kaapin takaseinän on oltava ylhäältä tiiviisti kiinni välipohjassa, jotta takaisin virtaava kiertoilma ei pääse edessä olevaan kaappitilaan.
- Kaapin takaseinän ja viereisen kalusteen tai huoneen seinän väliin on jätävä 25 mm:n minimietäisyys kiertoilman paluuaukkoa varten.
- Alakaapin laatikot tai hyllyt on voitava irrottaa.
- Oikeanlaista asennusta varten on alakaapin moduuleja lyhennettävä asennustilannetta vastaavasti.

10.7.6 Asennusmitat

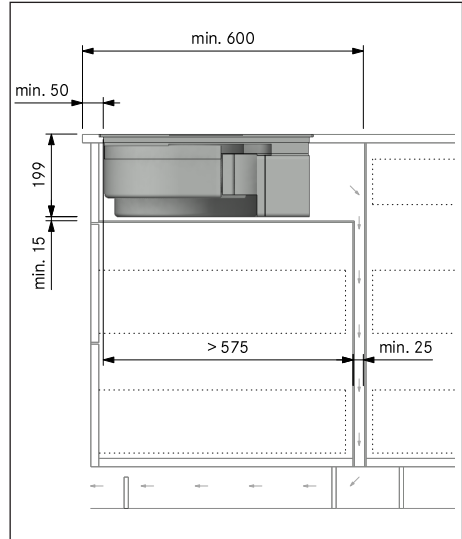

Kuva 10.23 Asennusmitat kiertoilma-asennuksessa B, työtason syvyys 600 mm

Kalusteen takaseinän mukauttaminen

- ▶ Mukauta takaseinää vaadittuihin asennusmittoihin.
- ▶ Siirrä takaseinää tarvittaessa.
- ▶ Mukauta takaseinän korkeus välipohjaan, jotta ne kiinnittyvät tiiviisti toisiinsa.

10.7.7 Keittotason valmistelu

Tiivistenauhan kiinnitys

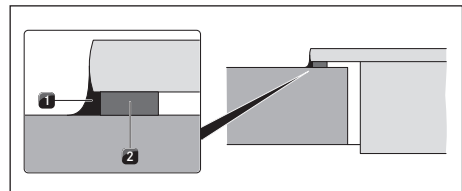

Kuva 10.24 Tiivistenauha pinta-asennuksessa

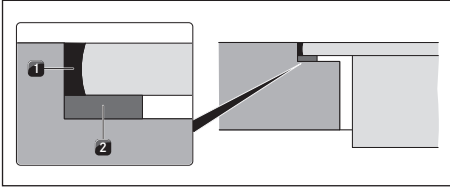

Kuva 10.25 Tiivistenauha uppoasennuksessa

- [1] Musta kuumuutta kestävä silikonitiivistysmassa
[2] Tiivistenauha

- ▶ Pinta-asennuksessa liimaa toimitukseen sisältyvä tiivistenauha [2] aukottomasti keittotason alapuolen ympäri.
- ▶ Uputusasennuksessa liimaa tiivistenauha [2] työtason aukon vaakasuoralle leikkauspinnalle myös silloin, jos keittotaso tiivistetään silikonitiivistysmassalla [1] tai vastaavalla.

10.7.8 Keittotason asettaminen paikalleen

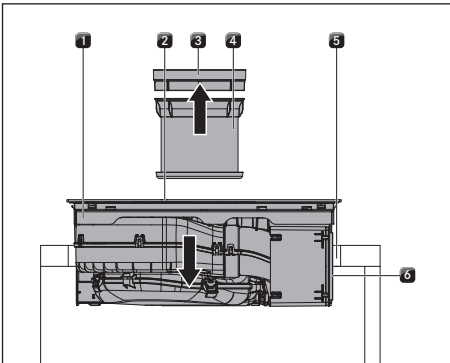

Kuva 10.26 Keittotason asettaminen keskelle

- [1] Keittotaso
[2] Tuloaukko
[3] Höyrynpöistoritilä
[4] Rasvasuodatin ruostumatonta terästä
[5] Työtason aukko
[6] Liimanauha

- ▶ Irrota höyrynpöistoritilä [3] ja ruostumattomasta teräksestä valmistettu rasvasuodatin [4] ennen keittotason asettamista paikalleen.

- ▶ Irrota ulosvedettävän osan etuosassa olevan liimanauhan [6] suojakalvo.
- ▶ Pidä kiinni tuloaukosta [2] paikalleen asettamisen aikana.
- ▶ Nosta keittotaso [1] suorassa työtason aukkoon [5].
- ▶ Aseta keittotaso [1] työtason aukon [5] keskelle.
- ▶ Suuntaa keittotaso tarkasti.

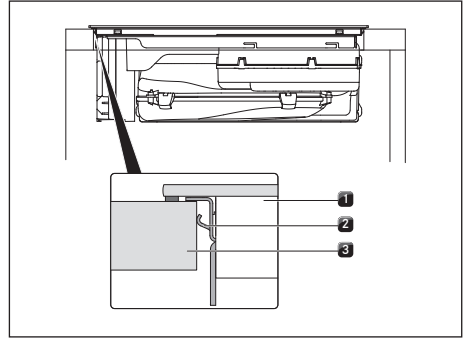

Kuva 10.27 Keittotason kiinnittäminen

- [1] Keittotaso
[2] Kiinnike
[3] Työtaso

- ▶ Varmista keittotason paikalleen asettamisen yhteydessä, että kiinnikkeet pitävät keittotason kiinni työtassossa.

Pinta-asennusta koskeva ohje:

- ▶ Varmista, että keittotason tiivistenauha on tiiviisti työtassolla.

Uppoasennusta koskeva ohje:

- Varmista, että tiivistenauha ympäröi keittotason hyvin.

Korkeussäätölevyt uppoasennuksessa (valinnainen)

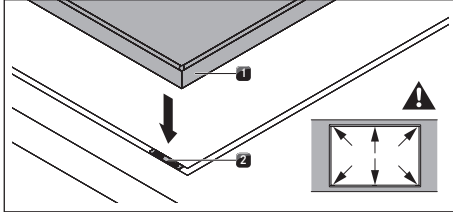

Kuva 10.28 Korkeussäätölevyt

- [1] Keittotaso
- [2] Korkeussäätölevyt

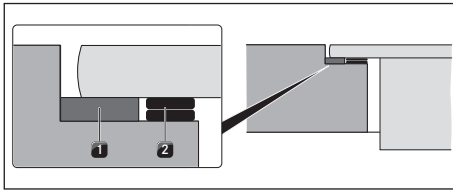

Kuva 10.29 Korkeussäätölevyt

- [1] Tiivistenauha
- [2] Valinnaiset korkeussäätölevyt

- Korkeussäätölevyt ovat itseliimautuvia, jotta ne eivät liu'u pois paikoiltaan asennuksen aikana.
- Käytä tarvittaessa korkeussäätölevyjä [2].
- Aseta korkeussäätölevyt tiivistenauhan [2] viereen.

10.7.9 Takaseinän liittäminen (vain asennusvaihtoehdossa A)

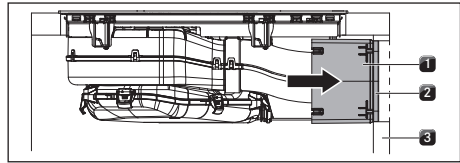

Kuva 10.30 Takaseinän liittäminen

- [1] Ulosvedettävä osa
- [2] Liimanauha
- [3] Kalusteen takaseinä

- Työnnä ulosvedettävä osa [1] tiiviisti kiinni kalusteen takaseinään [3].
- Ulosvedettävää osaa käyttämällä liittäminen kalusteen takaseinään voidaan tehdä joustavasti.
- Tarkista, että ulosvedettävä osa [1] on tiiviisti ja tasaisesti kiinni kalusteen takaseinän [3] aukossa.
- Kiinnitä ulosvedettävä osa [1] liimanauhalla [2] kalusteen takaseinään [3].

10.7.10 Aktiivihiihisuodattimen asettaminen paikalleen

- i** Suodattimen poistaminen, ks. luku „8.6 Aktiivihiihisuodattimen vaihtaminen“

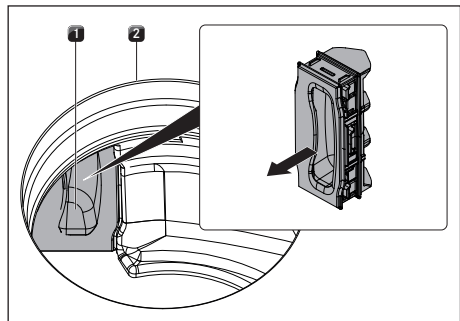

Kuva 10.31 Suodattimen vaihtoläppän irrottaminen

- [1] Suodattimen vaihtoläppä
- [2] Tuloaukko

- Vedä tuloaukon [2] sisällä oleva suodattimen vaihtoläppä [1] ulos suodatinkotelon aukosta.

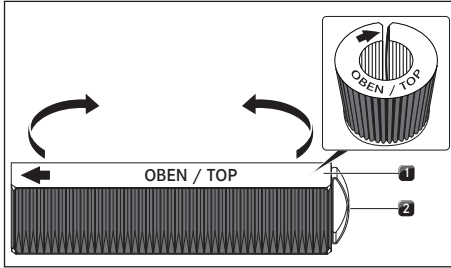

Kuva 10.32 Aktiivihiilisuodatin

- [1] Aktiivihiilisuodatin
[2] Tartuntalengki

- Ota aktiivihiilisuodatin [1] pakkauksesta.
- Suuntaa aktiivihiilisuodatin painettujen symbolien mukaan (nuoli vasemmalle, tartuntalengki [2] oikealle).
- Ota kiinni aktiivihiilisuodattimen kummastakin päästä.
- Taivuta aktiivihiilisuodatin lieriön muotoiseksi niin, että suodattimen päät ovat vastakkain.

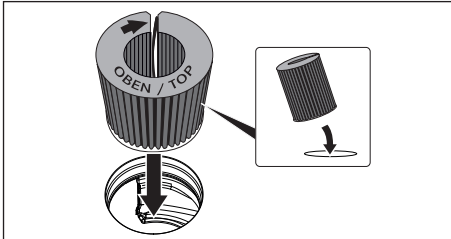

Kuva 10.33 Aktiivihiilisuodattimen asettaminen tuloaukkoon

- Kallista aktiivihiilisuodatinta hieman ja aseta se tuloaukkoon.

- Työnnä suodattimen vasen pää suodatinkotelon aukkoon.

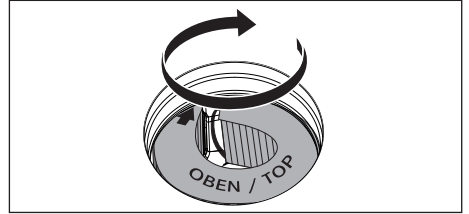

Kuva 10.34 Aktiivihiilisuodattimen asettaminen lopulliselle paikalleen

- Työnnä aktiivihiilisuodatin suodatinkoteloon vasteeseen saakka (voit tarttua sormella lamelleihin ja työntää suodattimen vaiheittain koteloon).
- Aktiivihiilisuodatin on lopullisella paikallaan, kun suodatin on työnnetty kokonaan suodatinkoteloon.

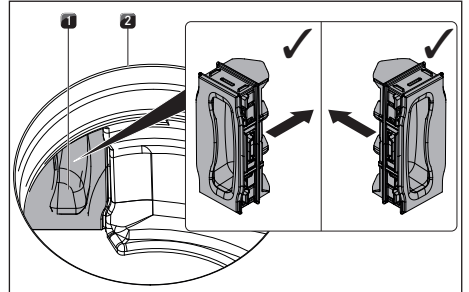

Kuva 10.35 Suodattimen vaihtoläpän asettaminen

- [1] Suodattimen vaihtoläppä
[2] Tuloaukko

- Paina tuloaukon sisällä suodattimen vaihtoläppä suodatinkotelon aukkoon vasteeseen saakka.
- Tarkista, että suodattimen vaihtoläppä on kunnolla paikallaan.

10.8 Kytkeminen sähköverkkoon

- Noudata kaikkia varoituksia ja turvallisuusohjeita (ks. luku „2 Turvallisuus“).
- Noudata kaikkia käyttöpaikassa voimassa olevia lakeja ja määräyksiä sekä paikallisen sähkölaitoksen lisämääräyksiä.

i Sähköliitännän saa tehdä vain valtuutettu sähköalan ammattihenkilö. Hän vastaa myös asianmukaisesta asennuksesta ja käyttöönotosta.

i Pistoliitäntä (sukopistoke) on kielletty.

i 1-vaiheiliitäntä Laite vastaa standardin IEC 61000-3-12 vaatimuksia.

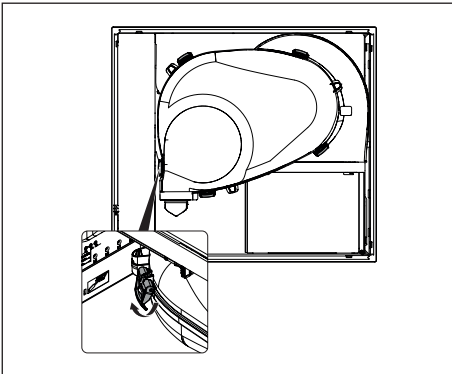

Kuva 10.36 Imutilan kiinnikkeet

- Avaa viisi imutilan kiinnikettä.

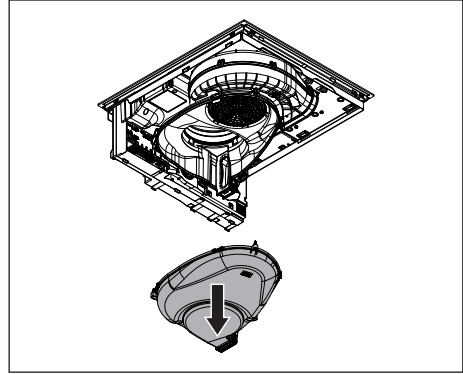

Kuva 10.37 Imutilan alaosan irrottaminen

- Irrota imutilan alaosa.
- Kytke pääkytkin/automaattisulake pois päältä ennen keittotason liittämistä.
- Estä pääkytkimen/automaattisulakkeen luvaton päälle kytkeminen.
- Varmista jännitteettömyys.
- Liitä keittotaso ehdottomasti kiinteän liitännän kautta H 05 VV-F -tyypin verkkojohtoon, jonka poikkipinta-ala on riittävä (ks. taulukko 10.2).

Liitäntä	Sulakesuojaus	Minimipoikkipinta-ala
3-vaiheiliitäntä	3 x 16 A	2,5 mm ²
2-vaiheiliitäntä	2 x 16 A	2,5 mm ²
1-vaiheiliitäntä	1 x 32 A	4 mm ²

Taulukko 10.2 Sulakesuojaus ja minimipoikkipinta-ala

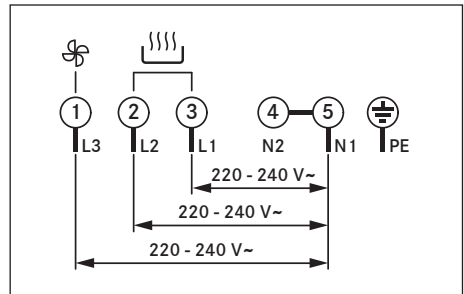

Kuva 10.38 Liitäntäkaavio - 3-vaiheiliitäntä

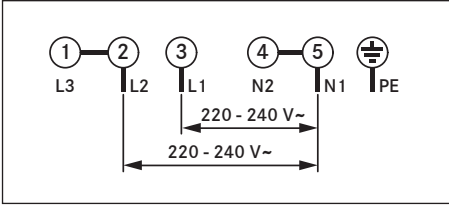

Kuva 10.39 Liitäntäkaavio – 2-vaiheiliitäntä

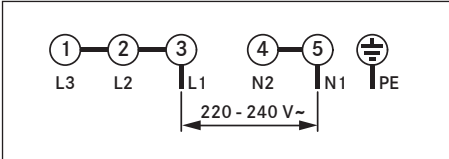

Kuva 10.40 Liitäntäkaavio – 1-vaiheiliitäntä

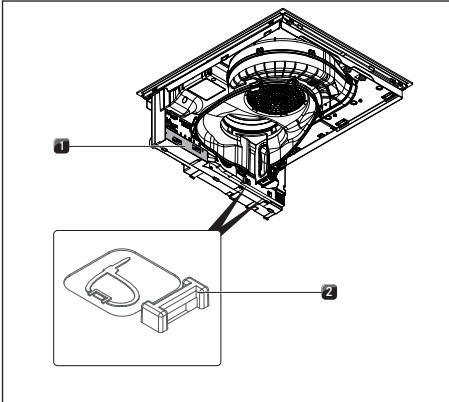

Kuva 10.41 Keittotason sähköliitännät

- [1] Verkkoiliitäntän kansi
[2] Kiinnityssilmukat

- ▶ Liitä verkkojohto asianmukaisen liitäntäkaavion mukaisesti laitteen verkkoiliitäntään.
- ▶ Liitä yksi- tai kaksivaiheiliitäntässä tarvittavat koskettimet liitäntäsilillä (sisältyy toimitukseen).
- ▶ Kiinnitä liitäntäjohto vedonpoistimella (sisältyy toimitukseen).
- ▶ Sulje verkkoiliitäntäkotelo verkkoiliitäntän kannella [1] (sisältyy toimitukseen).
- ▶ Vie verkkojohto kiinnityssilmukoita [2] myöten käyttämällä apuna johtositeitä (sisältyy toimitukseen).

- ▶ Varmista, ettei johto jää puristuksiin tai vaurioitu ja ettei se pääse koskettamaan kuumia keittoalueita.
- ▶ Asenna imutilan alaosaa paikalleen viidellä imutilan kiinnikkeellä.
- ▶ Tarkista, että asennus on tehty oikein.

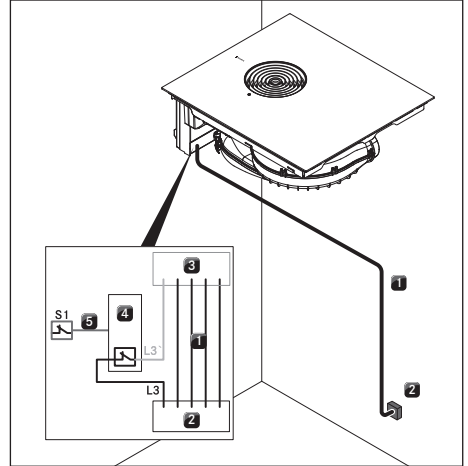

Kuva 10.42 Liitäntäkaavio, ulkoinen kytkin

- [1] Höyrynpoistolla varustetun keittotason verkkojohto
[2] Verkkoiliitäntä
[3] Höyrynpoistolla varustetun keittotason verkkoiliitäntä
[4] Kytentärele
[5] Kytentäliitos S1 ja kytentärele
[S1] Ulkoinen kytkin

10.9 Käyttöönotto

- i** Käyttöönoton yhteydessä on tehtävä tiettyjä perusasetuksia (perusmääritys) jälleenmyyjä- ja huoltovalikossa.

10.9.1 Jälleenmyyjä- ja huoltovalikko

- i** Jälleenmyyjä- ja huoltovalikko voidaan avata kahden minuutin ajan siitä, kun laitteeseen on kytketty virta.

- i** Kun valikkokohtasta poistutaan, järjestelmä ottaa käyttöön ja tallentaa tehdyt asetukset.
- i** Seuraavassa kerrotaan valikon käyttämisestä ja kuvataan tärkeimmät valikkokohtat.

Jälleenmyyjä- ja huoltovalikon yleiskuvas

Valikkokohta/kuvaus/valinta-alue	Tehdasasetus
B Höyrynpistojärjestelmä (poisto-/kiertoilmajärjestelmä)	Kiertoilma
C virranhallinta	☐
D demo-tila	Pois

Taulukko 10.3 Valikon yleiskuvas

Jälleenmyyjä- ja huoltovalikon avaaminen

- Kytke laitteeseen virta.

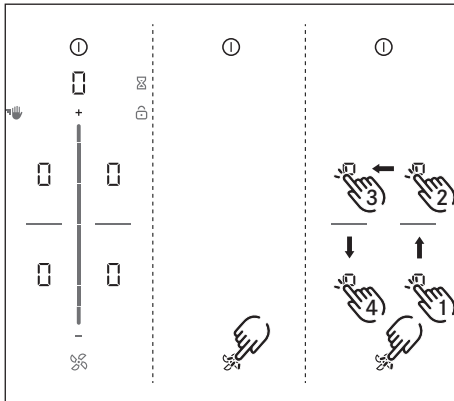

Kuva 10.43 Jälleenmyyjä- ja huoltovalikon näytön avaaminen

- Näkyviin tulee vakionäyttö ja tuuletinsymboli sykkii kahden minuutin ajan.
- Paina pitkään tuuletinpainiketta ☐.
- Näkyviin tulee neljä syöttökohtaa ☐.
- Pidä tuuletinpainiketta ☐ painettuna ja paina samanaikaisesti peräkkäin syöttökohtia ☐ annetussa järjestyksessä.
- Näkyviin tulee valikkokohta B.

Valikkokohta B: höyrynpistojärjestelmän määrittäminen

Höyrynpistojärjestelmä on määritettävä.

Valittavana on kaksi käyttötapaa:

- Käyttötapa 1: Kiertoilmajärjestelmä (tehdasasetus)
- Käyttötapa 2: Poistoilmajärjestelmä

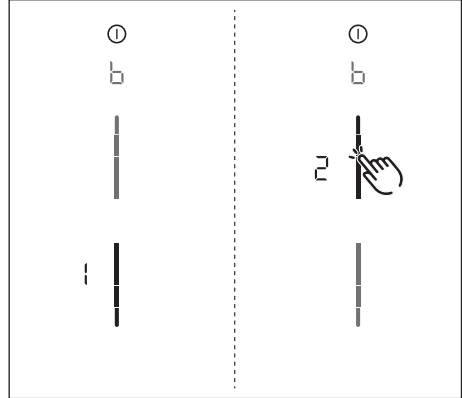

Kuva 10.44 Valikkokohtan B näyttö: höyrynpistojärjestelmän määrittäminen

- Valitse käyttötapa (kosketa liukusäätimen kyseistä osiota).
- Vahvista ja tallenna asetus siirtymällä seuraavaan valikkokohtaan (kosketa monitoiminäyttöä/näyttöä b).

Valikkokohta C: virranhallinta

Laitteen kokonaistehoa voidaan alentaa, jos käyttöpaikassa ei ole käytettävissä vaadittavaa sähkötehoa.

- i** Laitteen automaattisesti tekemät keittoalueiden tehon rajoitukset mukautetaan asetetun kokonaistehon mukaan.

Valittavana on kolme käyttötappaa:

virranhallinta	Liitäntä	Enimmäistehonkulutus	Sulakesuojaus
C3	3-vaihe	7,25 kW	3 x 16 A
C3	2-vaihe	7,25 kW	2 x 16 A
C3	1-vaihe	7,25 kW	1 x 32 A
C2	1-vaihe	4,40 kW	1 x 20 A
C1	1-vaihe	3,60 kW	1 x 16 A

Taulukko 10.4 Virranhallinta

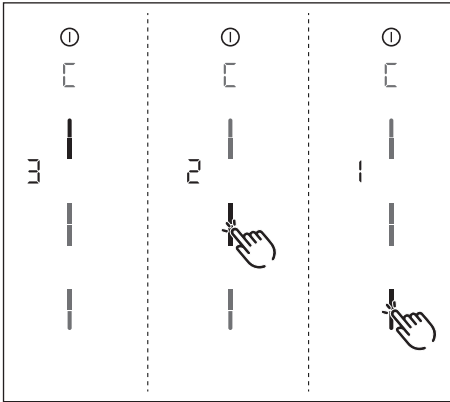

Kuva 10.45 Valikkokohtan C näyttö: virranhallinta

- Valitse käyttötapa (kosketa liukusäätimen kyseistä osiota).
- Vahvista ja tallenna asetukset siirtymällä seuraavaan valikkokohtaan (kosketa monitoiminäyttöä/ näyttöä □).

Valikkokohta D: demo-tila

Laitte voidaan asettaa demo-tilaan, jossa kaikki käyttötoiminnot ovat käytettävissä, mutta keittotasojen kuumentuminen on poistettu käytöstä.

- **i** Demo-tilassa kattilan koon tunnistus on poistettu käytöstä.

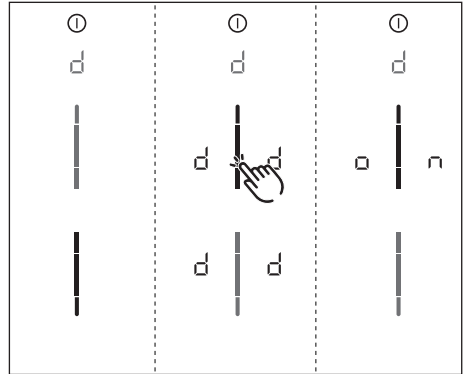

Kuva 10.46 Valikkokohtan D näyttö: demo-tila

- Kosketa liukusäätimen yläaluetta.
- Demo-tilan symboli d näytetään kaikille keittotalueille sekunnin ajan.
- Näkyviin tulee □□.
- Vahvista ja tallenna asetukset siirtymällä seuraavaan valikkokohtaan (kosketa monitoiminäyttöä/ näyttöä d).

Jälleenmyyjä- ja huoltovalikon sulkeminen

Perusmäärityksen kaikki valikkokohtat on käyty läpi:

- Paina pitkään monitoiminäyttöä.
- Näkyviin tulee vakionäyttö.

10.9.2 Toiminnan tarkastus

- Tarkasta huolellisesti kaikkien laitteiden toiminta.
- Huomioi virheilmoitusten yhteydessä luku Ongelmat ja ratkaisut (ks. luku „9 Ongelmat ja ratkaisut“).

10.10 Laitteen tiivistäminen

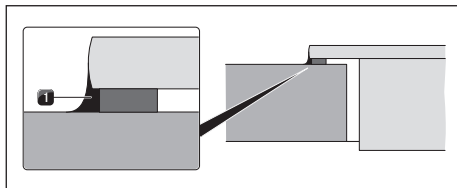

Kuva 10.47 Silikonitiivistysmassa pinta-asennuksessa

[1] Musta kuumuutta kestävä silikonitiivistysmassa

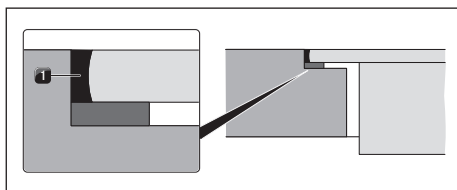

Kuva 10.48 Silikonitiivistysmassa oppoasennuksessa

[1] Musta kuumuutta kestävä silikonitiivistysmassa

- ▶ Tiivistä laite kaikkien asennustöiden jälkeen mustalla kuumuutta kestäväällä silikonitiivistysmassalla [1].
- ▶ Varmista, ettei silikonitiivistysmassaa pääse laitteen alle.

10.11 Luovuttaminen käyttäjälle

Asennuksen valmistuttua:

- ▶ Selitä käyttäjälle olennaiset toiminnot.
- ▶ Kerro käyttäjälle kaikista turvallisuuden kannalta tärkeistä seikoista, jotka liittyvät laitteen käyttöön ja käsittelyyn.
- ▶ Luovuta käyttäjälle tarvikkeet sekä käyttö- ja asennusohje säilytettäväksi.

11 Käytöstä poistaminen, purkaminen ja hävittäminen

- Noudata kaikkia varoituksia ja turvallisuusohjeita (ks. luku „2 Turvallisuus“).
- Noudata mukana toimitettuja valmistajien ohjeita.

11.1 Käytöstä poistaminen

Käytöstä poistamisella tarkoitetaan lopullista käytöstä poistamista ja purkamista. Käytöstä poistamisen jälkeen laite voidaan asentaa muuhun kalustukseen, myydä yksityisesti edelleen tai hävittää.

- i** Sähkö- ja kaasuliitännän saa irrottaa ja sulkea vain alan hyväksytty ammattihenkilö.
- Sammuta laite käytöstä poistamista varten (ks. luku „5 Toiminnot ja käyttö“).
- Irrota laite sähköverkosta.

11.2 Purkaminen

Purkamisen edellytyksenä on esteetön pääsy laitteelle purkutöitä varten ja sen irrottaminen sähköverkosta.

- Poista silikonisaumat.
- Nosta laite ylös työtasosta.
- Poista muut tarvikkeet.
- Hävitä vanha laite ja likaantuneet tarvikkeet kohdan „Ympäristöä säästävää hävittäminen“ mukaisesti.

11.3 Ympäristöä säästävää hävittäminen

Kuljetuspakkauksen hävittäminen

- i** Pakkaus suojaa laitetta kuljetusvaurioilta. Pakkausmateriaalien valinnassa on otettu huomioon ekologiset ja jätehuoltotekniset seikat, joten ne voidaan kierrättää.

Pakkausmateriaalin käyttäminen uudelleen säästää raaka-aineita ja vähentää jätteen määrää. Jälleenmyyjä ottaa pakkauksen takaisin.

- Palauta pakkaus jälleenmyyjälle tai
- Hävitä pakkaus asianmukaisesti paikallisten määräysten mukaisesti.

Vanhan laitteen hävittäminen



Tällä merkillä varustetut sähkölaitteet eivät kuulu talousjätteen joukkoon niiden käyttöiän kuluttua umpeen. Ne on toimitettava vanhojen sähkö- tai elektroniikkalaitteiden keräyspisteeseen kierrätystä varten. Lisätietoja asiasta saat oman asuinpaikkasi viranomaisilta.

Vanhat sähkö- ja elektroniikkalaitteet sisältävät usein vielä arvokkaita materiaaleja. Niissä on kuitenkin myös haitallisia aineita, joilla on varmistettu niiden toiminta ja turvallisuus käytön aikana. Sekajätteen seassa tai väärin käsiteltyinä ne voivat vahingoittaa ihmisten terveyttä tai ympäristöä.

- Vanhaa laitetta ei missään tapauksessa saa hävittää talousjätteen mukana.
- Vie vanha laite paikalliseen keräyspisteeseen, jossa sen sähkö- ja elektroniikkaosat ja muut materiaalit otetaan talteen ja hyödynnetään uudelleen.

12 Takuu, tekninen asiakaspalvelu, varaosat, tarvikkeet

- Noudata kaikkia varoituksia ja turvallisuusohjeita (ks. luku „2 Turvallisuus“).

12.1 BORAn myöntämä valmistajan takuu

BORA myöntää tuotteilleen kahden vuoden valmistajan takuun, joka on voimassa loppukäyttäjille. Tämä takuu on voimassa jälleenmyyjiamme koskevien lakisääteisten takuuvaatimusten lisäksi.

Valmistajan takuu koskee kaikkia BORA-tuotteita, jotka on ostettu valtuutetulta BORA-jälleenmyyjältä tai BORAn kouluttamalta myyjältä Euroopan unionin alueella. Poikkeuksena ovat BORAn yleis- tai lisätarvikkeiksi nimeämät tuotteet.

Valmistajan takuu astuu voimaan silloin, kun valtuutettu

BORA-jälleenmyyjä luovuttaa BORA-tuotteen loppukäyttäjälle.

Takuu on voimassa kaksi vuotta. Loppukäyttäjä voi pidentää valmistajan takuun voimassaoloa rekisteröitymällä osoitteessa www.bora.com/registration.

Valmistajan takuu edellyttää, että valtuutettu BORA-jälleenmyyjä on asentanut BORA-tuotteet asianmukaisesti (noudattamalla asennushetkellä voimassa olevan ilmanvaihtojärjestelmän käsikirjan ja käyttöohjeen ohjeita). Loppukäyttäjän on noudatettava käytön aikana käyttöohjeen ohjeita. Voidakseen hyödyntää takuuta loppukäyttäjän on ilmoitettava havaitsemistaan puutteista jälleenmyyjälle tai suoraan BORAlle sekä esitettävä ostokuitti. Vaihtoehtoisesti loppukäyttäjä voi todistaa ostotapahtuman rekisteröitymällä www.bora.com-sivustolle.

BORA takaa, että BORA-tuotteissa ei ole materiaali- tai valmistusvirheitä. Virheen on oltava ollut olemassa jo loppukäyttäjälle toimittamisen aikana. Takuu ei astu uudelleen voimaan takuun hyödyntämisen jälkeen.

BORA vastaa BORA-tuotteiden vikojen korjaamisesta tai tuotteiden vaihtamisesta oman harkintansa mukaan. BORA vastaa kaikista valmistajan takuun piiriin kuuluvien vikojen korjaamisesta aiheutuvista kustannuksista.

BORAn myöntämän valmistajan takuun piiriin eivät kuulu:

- BORA-tuotteet, joita ei ole ostettu valtuutetulta BORA-jälleenmyyjältä tai BORAn kouluttamalta myyjältä
- Vauriot, jotka ovat aiheutuneet käyttöohjeen noudattamatta jättämisestä (koskee myös tuotteen ylläpitoa ja puhdistusta). Ne ovat osoitus epäasianmukaisesta käytöstä.
- Vauriot, jotka ovat aiheutuneet normaalista kulumisesta, esim. käyttöjäljet keittotasossa
- Vauriot, jotka ovat aiheutuneet ulkoisista vaikutuksista (esim. kuljetusvauriot, lauhdeveden pääsy laitteeseen tai luonnonvoimien, kuten salamaniskun, aiheuttamat vauriot)
- Vauriot, jotka ovat aiheutuneet korjauksista tai korjausyrityksistä, joiden suorittajana ei ole ollut BORA tai BORAn valtuuttama henkilö
- Lasikeramiikan vauriot
- Jännitteen vaihtelut
- Seurausvahingot tai todellisia vikoja suuremmat korvausvaatimukset
- Muoviosien vauriot

Takuu ei rajoita laillisia vaatimuksia, kuten erityisesti laillisia reklamaatioita tai tuotevastuuta.

Jos vika ei sisälly valmistajan takuuseen, loppukäyttäjä voi ottaa yhteyttä BORAn tekniseen asiakaspalveluun. Tällöin hänen on kuitenkin itse vastattava kustannuksista.

Takuuehdoissa noudatetaan Saksan liittotasavallan lakia.

Yhteystiedot:

- Puhelin: +800 7890 0987 Maanantaista torstaihin klo 8–18 ja perjantaisin klo 8–17
- Sähköposti: info@bora.com

12.1.1 Takuun pidentäminen

Voit pidentää takuun voimassaoloaikaa rekisteröitymällä osoitteessa www.bora.com/registration.

12.2 Huolto

BORA-huoltopalvelu:

ks. käyttö- ja asennusohjeen takakansi.

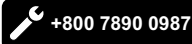

- Jos esiintyy häiriöitä, joita et itse saa poistettua, ota yhteys BORA-jälleenmyyjään tai BORA-huoltotiimiin.

BORA-huoltopalvelu tarvitsee laitteen tyyppinimikkeen ja valmistusnumeron (FD-numero). Tiedot löytyvät takuuliitteen tyyppikilvestä ja laitteen alapuolelta.

12.3 Varaosat

- Käytä korjauksissa aina alkuperäisvaraosia.
- Laitteen saa korjata ainoastaan BORA-huoltotiimin henkilökunta.

- i** Varaosia on saatavissa BORA-myyjältä ja BORAn huoltosivustosta osoitteessa www.bora.com/service tai mainitusta palvelunumerosta.

12.4 Tarvikkeet

- Rasvasuodatin ruostumatonta terästä PUEF
- Höyrynpoistoritilä, musta, PUED
- Höyrynpoistoritilä, beigenharmaa, PUEDG
- Höyrynpoistoritilä, punainen, PUEDR
- Höyrynpoistoritilä, jadenvihreä, PUEDJ
- Höyrynpoistoritilä, oranssi, PUEDO
- Höyrynpoistoritilä, sininen, PUEDB
- Sivulistat USL515
- Sivulistat All Black USL515AB
- Lasikeraamisen tason kaavin UGS

Lisätarvikkeet tuotteelle PURSA:

- Ikkunakosketin UFKS
- Ilmanpuhdistusyksikkö PULB (kiertoilman käyttöönotto)

Lisätarvikkeet tuotteelle PURSU:

- Aktiivihiihinsuodatin PUAKF

Käyttö- ja asennusohje:

alkuperäinen

käännös

Valmistaja: BORA Vertriebs GmbH & Co KG

Tämän asiakirjan luovuttaminen edelleen ja kopioiminen sekä sisällön hyödyntäminen ja ilmoittaminen on kielletty ilman nimenomaista lupaa.

Nämä käyttö- ja asennusohjeet on laadittu erittäin huolellisesti. Siitä huolimatta myöhempiä teknisiä muutoksia ei mahdollisesti ole ehditty vielä täydentää tai sisältöä päivittää. Pahoittelemme, jos näin on tapahtunut. Voit tilata päivitetyn version BORA-huoltotiimiltä. Oikeus painovirheisiin ja erehdyksiin pidätetään.

© BORA Vertriebs GmbH & Co KG

Kaikki oikeudet pidätetään.

D

BORA Lüftungstechnik GmbH
Rosenheimer Str. 33
83064 Raubling
Saksa
T +49 (0) 8035 / 9840-0
F +49 (0) 8035 / 9840-300
info@bora.com
www.bora.com

A

BORA Vertriebs GmbH & Co KG
Innstraße 1
6342 Niederndorf
Itävalta
T +43 (0) 5373 / 62250-0
F +43 (0) 5373 / 62250-90
mail@bora.com
www.bora.com

INT

BORA Holding GmbH
Innstraße 1
6342 Niederndorf
Itävalta
T +43 (0) 5373 / 62250-0
F +43 (0) 5373 / 62250-90
mail@bora.com
www.bora.com

AU NZ

BORA APAC Pty Ltd
100 Victoria Road
Drummoyn NSW 2047
Australien
T +61 2 9719 2350
F +61 2 8076 3514
info@boraapac.com.au
www.bora-australia.com.au

 +800 7890 0987

