



BOSCH



Register your
new device on
MyBosch now and
get free benefits:
[bosch-home.com/
welcome](https://bosch-home.com/welcome)

Bagged vacuum cleaner

BGB6

BGL6

[de]	Gebrauchsanleitung	Bodenstaubsauger mit Staubbeutel	8
[en]	User manual	Bagged vacuum cleaner	27
[fr]	Notice d'utilisation	Aspirateur avec sac	44
[it]	Istruzioni per l'uso	Aspirapolvere con sacchetto	62
[nl]	Gebruiksaanwijzing	Vloerstofzuiger met stofzak	81
[da]	Brugsanvisning	Støvsuger med støvpose	99
[no]	Bruksanvisning	Gulvstøvsuger med støvpose	116
[sv]	Bruksanvisning	Golvdammsugare med dammsugarpåse	132
[fi]	Käyttöohje	Pölynimuri jossa pölypussi	148
[pl]	Instrukcja obsługi	Odkurzacz z workiem na pył	165
[tr]	Kullanım kılavuzu	Toz torbalı zemin tipi elektrikli süpürge	183

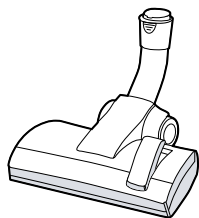

A

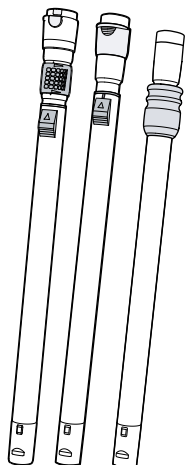

B

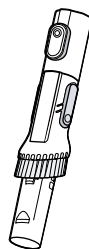

C

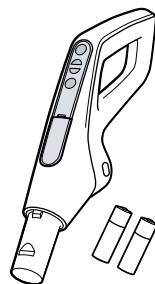

D

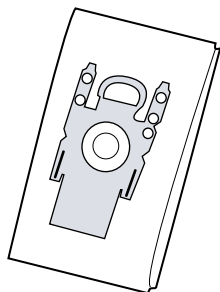

E

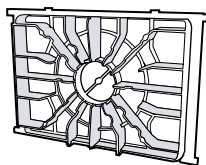

F

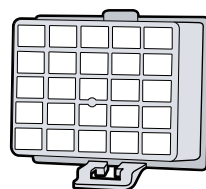

G

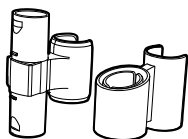

H

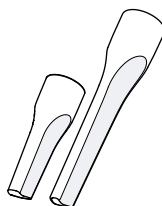

I

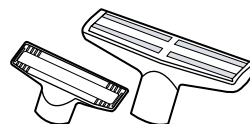

J

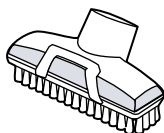

K

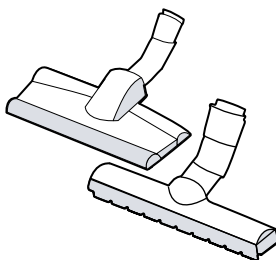

L



M



N

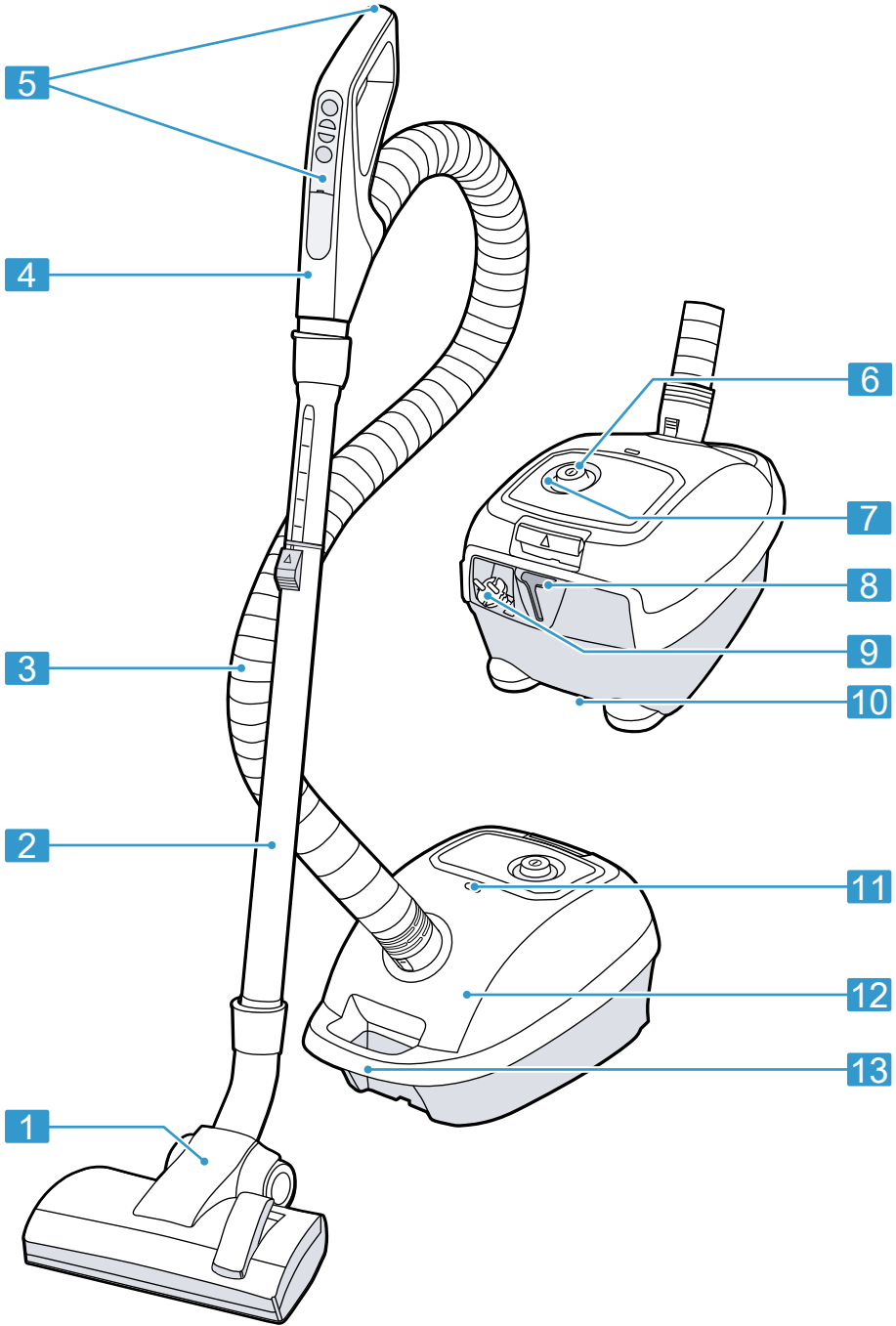

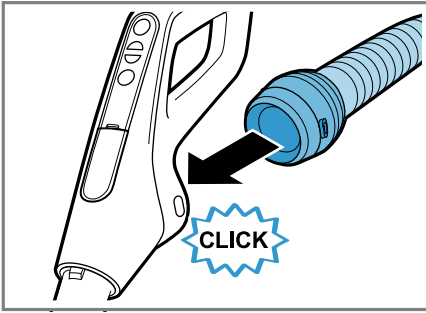

3

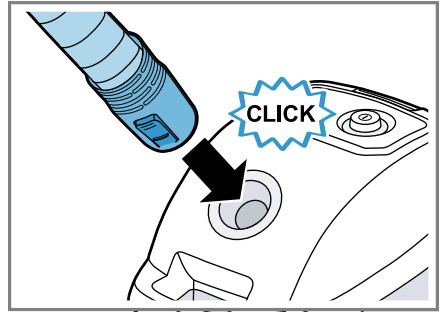

4

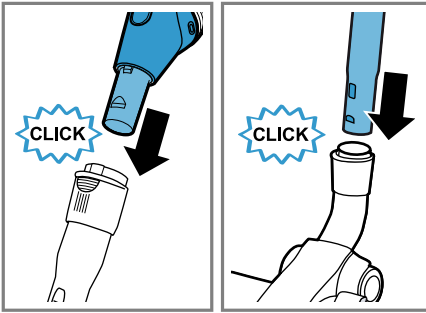

5

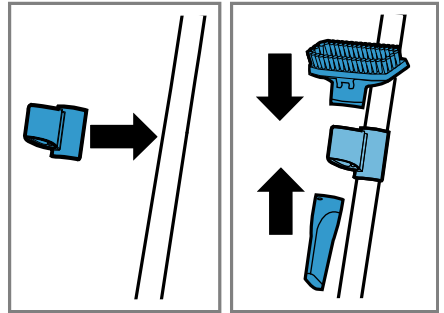

6

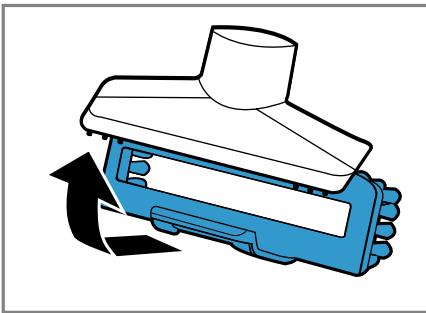

7

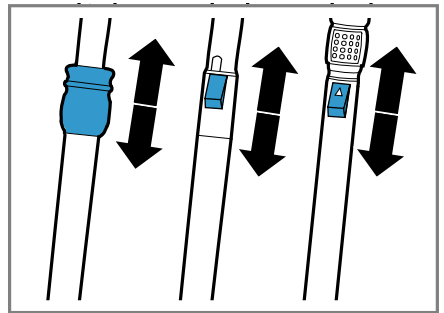

8

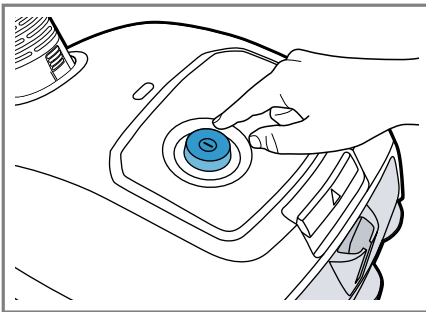

9

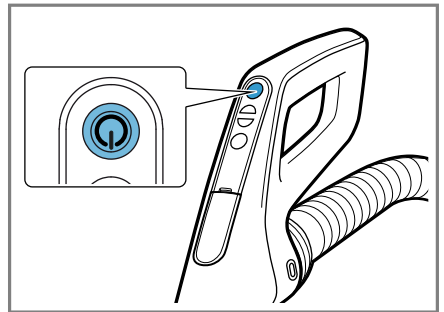

10

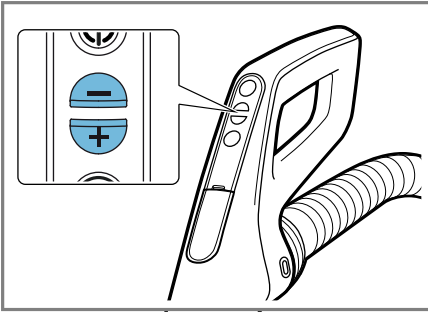

11

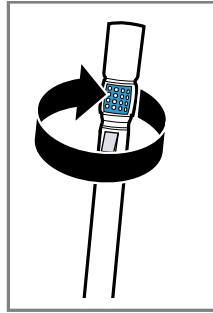

12

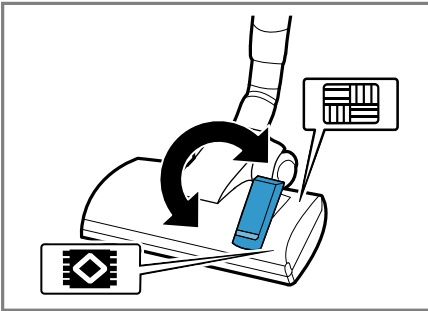
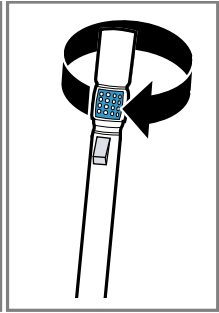

13

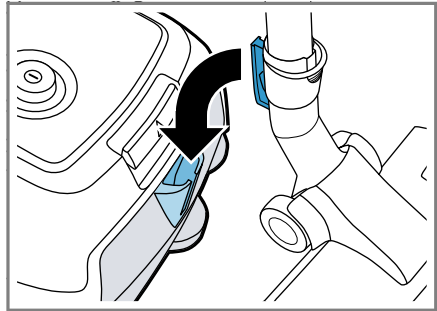

14

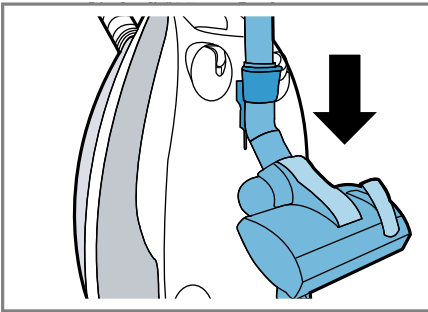

15

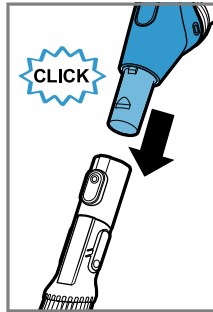

16

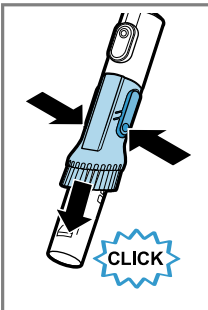
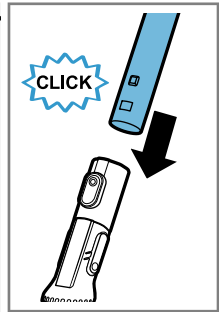

17

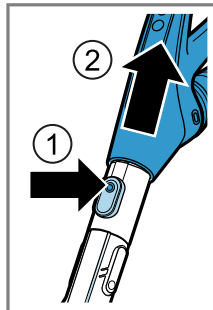
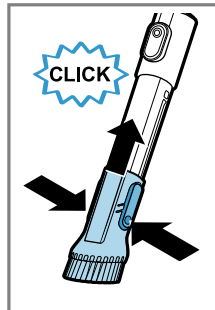

18

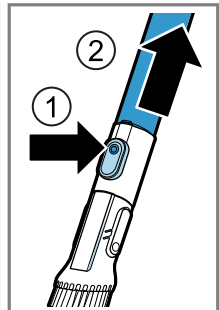

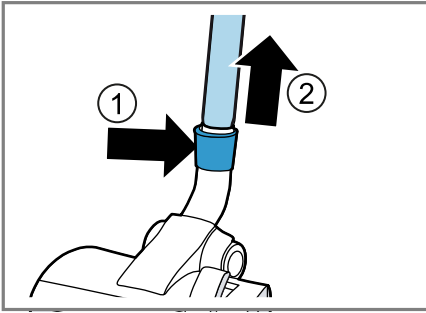

19

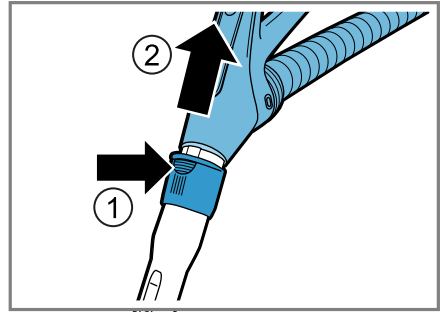

20

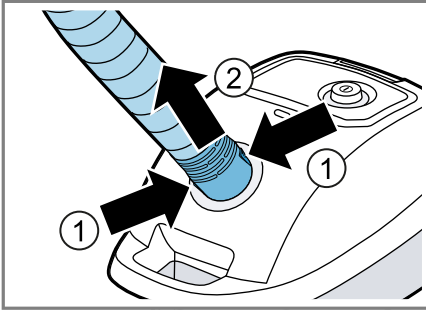

21

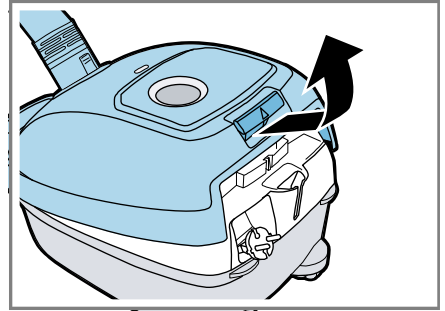

22

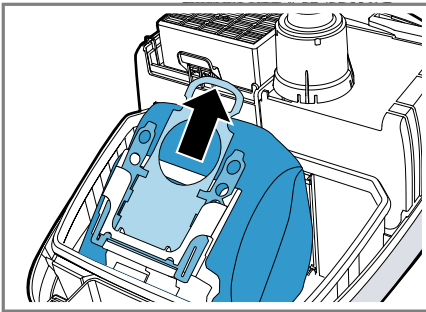

23

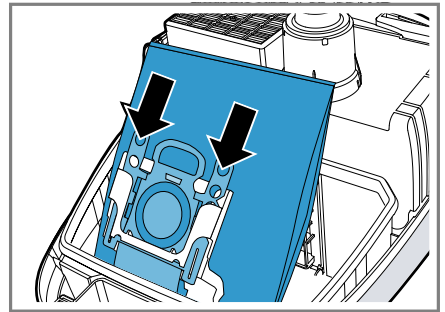

24

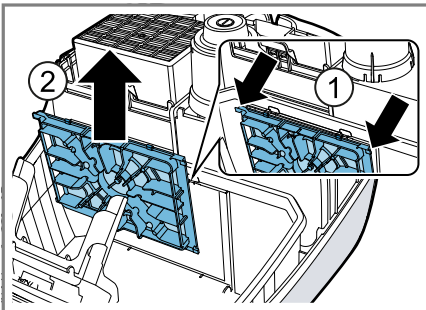

25

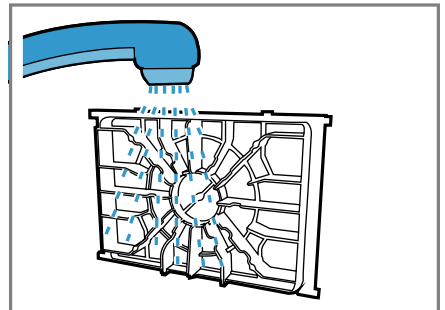

26

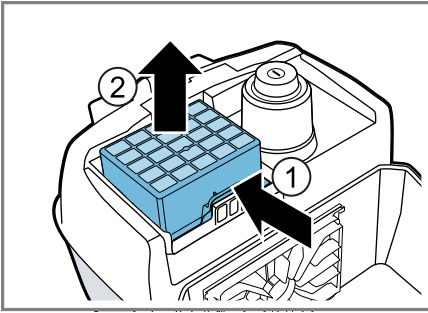

27

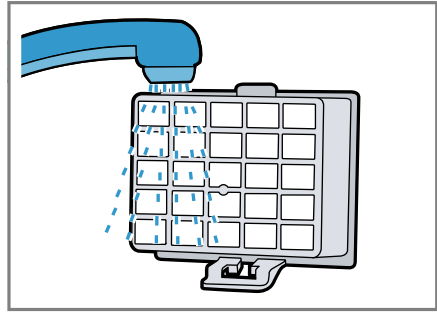

28

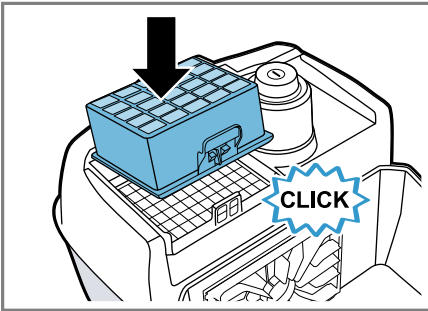

29

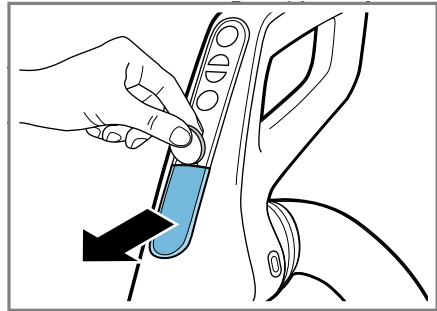

30

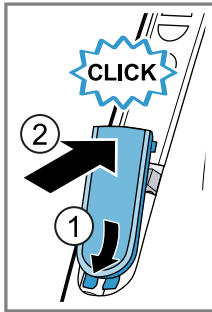
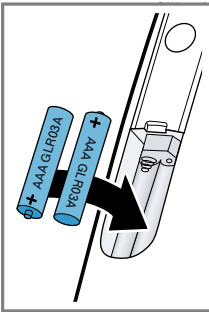

31

Inhaltsverzeichnis

Sicherheit	9	Notlauf starten	19
Allgemeine Hinweise	9	Notlauf stoppen	19
Bestimmungsgemäßer Gebrauch	9	Gerät demontieren	19
Einschränkung des Nutzerkreises	10	Reinigen und Pflegen	19
Sicherheitshinweise	10	Reinigungsmittel	19
Sachschäden vermeiden	14	Gerät reinigen	19
Umweltschutz und Sparen	14	Remote-Power-Control Handgriff reinigen	20
Verpackung entsorgen	14	Deckel öffnen	20
Auspacken und Prüfen	14	Deckel schließen	20
Gerät und Teile auspacken	14	Staubraum reinigen	20
Lieferumfang	14	Staubbeutel wechseln	20
Kennenlernen	15	Motorschutzfilter reinigen	20
Gerät	15	Ausblasfilter entnehmen ¹	21
Übersicht Bedienelemente ¹	15	Ausblasfilter reinigen ¹	21
Übersicht Statusanzeigen	16	Ausblasfilter einsetzen ¹	21
Zubehör	16	Batterien wechseln	21
Vor dem ersten Gebrauch	16	Störungen beheben	23
Gerät montieren	16	Funktionsstörungen	23
Batterien einsetzen	17	Transportieren, Lagern und Entsorgen	24
Grundlegende Bedienung	17	Altgerät entsorgen	24
Teleskoprohr einstellen	17	Akkus/Batterien entsorgen	24
Gerät einschalten	17	Kundendienst	24
Gerät ausschalten	17	Erzeugnisnummer (E-Nr.) und Fertigungsnummer (FD)	25
Saugen starten	17	Garantiebedingungen	25
Saugen stoppen	17		
Leistung regeln	17		
Turbomodus starten	18		
Turbomodus stoppen	18		
Bodendüse einstellen	18		
Gerät parken	18		
Gerät abstellen und tragen	18		
Mit Zubehör saugen	18		
Multi-Use-Brush saugen ¹	18		

¹ Je nach Geräteausstattung



Sicherheit

Beachten Sie die Informationen zum Thema Sicherheit, um Ihr Gerät sicher gebrauchen zu können.

Allgemeine Hinweise

Hier finden Sie allgemeine Informationen zu dieser Anleitung.

- Lesen Sie diese Anleitung sorgfältig. Nur dann können Sie das Gerät sicher und effizient verwenden.
- Diese Anleitung richtet sich an den Benutzer des Geräts.
- Beachten Sie die Sicherheitshinweise und die Warnhinweise.
- Bewahren Sie die Anleitung sowie die Produktinformationen für einen späteren Gebrauch oder Nachbesitzer auf.
- Prüfen Sie das Gerät nach dem Auspacken. Schließen Sie das Gerät bei einem Transportschaden nicht an.

Bestimmungsgemäßer Gebrauch

Um das Gerät sicher und richtig zu benutzen, beachten Sie die Hinweise zum bestimmungsgemäßen Gebrauch.

Verwenden Sie das Gerät nur:

- gemäß dieser Gebrauchsanleitung.
- mit Originalteilen und -zubehör. Bei Schäden durch Verwendung fremder Produkte besteht kein Anspruch auf Garantie.
- zum Reinigen von Oberflächen.
- im privaten Haushalt und in geschlossenen Räumen des häuslichen Umfelds bei Raumtemperatur.
- bis zu einer Höhe von maximal 2000 m über dem Meeresspiegel.

Verwenden Sie das Gerät nicht:

- zum Absaugen von Menschen oder Tieren.
- zum Aufsaugen von gesundheitsschädlichen, scharfkantigen, heißen oder glühenden Substanzen.
- zum Aufsaugen von feuchten oder flüssigen Substanzen.
- zum Aufsaugen von leicht entflammbaren oder explosiven Stoffen und Gasen.

- zum Aufsaugen von Asche, Ruß aus Kachelöfen und Zentral-Heizungsanlagen.
- zum Aufsaugen von Tonerstaub aus Druckern und Kopierern.
- zum Aufsaugen von Bauschutt.

Trennen Sie das Gerät von der Stromversorgung, wenn Sie:

- das Gerät reinigen.

Einschränkung des Nutzerkreises

Vermeiden Sie Risiken für Kinder und gefährdete Personen.

Dieses Gerät kann von Kindern ab 8 Jahren und darüber und von Personen mit reduzierten physischen, sensorischen oder mentalen Fähigkeiten oder Mangel an Erfahrung und/oder Wissen benutzt werden, wenn sie beaufsichtigt oder bezüglich des sicheren Gebrauchs des Geräts unterwiesen wurden und die daraus resultierenden Gefahren verstanden haben.

Kinder dürfen nicht mit dem Gerät spielen.

Reinigung und Benutzerwartung dürfen nicht durch Kinder ohne Beaufsichtigung durchgeführt werden.

Sicherheitshinweise

Wenn Sie das Gerät verwenden, beachten Sie diese Sicherheitshinweise.

WARNUNG – Stromschlaggefahr!

- Unsachgemäße Reparaturen sind gefährlich.
 - ▶ Nur dafür geschultes Fachpersonal darf Reparaturen am Gerät durchführen.
 - ▶ Nur Original-Ersatzteile dürfen zur Reparatur des Geräts verwendet werden.
 - ▶ Wenn die Netzanschlussleitung dieses Geräts beschädigt wird, muss sie durch den Hersteller oder seinen Kundendienst oder eine ähnlich qualifizierte Person ersetzt werden, um Gefährdungen zu vermeiden.
- Ein beschädigtes Gerät oder eine beschädigte Netzanschlussleitung ist gefährlich.
 - ▶ Nie ein beschädigtes Gerät betreiben.

- ▶ Nie ein Gerät mit gerissener oder gebrochener Oberfläche betreiben.
- ▶ Nie an der Netzanschlussleitung ziehen, um das Gerät vom Stromnetz zu trennen. Immer am Netzstecker der Netzanschlussleitung ziehen.
- ▶ Nie das Gerät an der Netzanschlussleitung ziehen oder tragen.
- ▶ Wenn das Gerät oder die Netzanschlussleitung beschädigt ist, sofort den Netzstecker der Netzanschlussleitung ziehen oder die Sicherung im Sicherungskasten ausschalten.
- ▶ Den Kundendienst rufen. → *Seite 24*
- ▶ Nur dafür geschultes Fachpersonal darf Reparaturen am Gerät durchführen.
- Eindringende Feuchtigkeit kann einen Stromschlag verursachen.
 - ▶ Das Gerät nur in geschlossenen Räumen verwenden.
 - ▶ Nie das Gerät großer Hitze und Nässe aussetzen.
 - ▶ Keinen Dampfreiniger oder Hochdruckreiniger verwenden, um das Gerät zu reinigen.
- Eine beschädigte Isolierung der Netzanschlussleitung ist gefährlich.
 - ▶ Nie die Netzanschlussleitung mit heißen Geräteteilen oder Wärmequellen in Kontakt bringen.
 - ▶ Nie die Netzanschlussleitung mit scharfen Spitzen oder Kanten in Kontakt bringen.
 - ▶ Nie die Netzanschlussleitung knicken, quetschen oder verändern.
- Unsachgemäße Installationen sind gefährlich.
 - ▶ Das Gerät nur gemäß den Angaben auf dem Typenschild anschließen und betreiben.
 - ▶ Das Gerät nur über eine vorschriftsmäßig installierte Steckdose mit Erdung an ein Stromnetz mit Wechselstrom anschließen.
 - ▶ Das Schutzleitersystem der elektrischen Hausinstallation muss vorschriftsmäßig installiert sein.

⚠️ WARNUNG – Verbrennungsgefahr!

- Die Filtersysteme können sich im Betrieb erwärmen und in Verbindung mit brennbaren oder alkoholhaltigen Stoffen in Brand geraten.
 - ▶ Keine brennbaren oder alkoholhaltigen Stoffe auf Staubbeutel und Filter geben.
 - ▶ Bei der Reinigung des Geräts keine brennbaren oder alkoholhaltigen Stoffe verwenden.
- Bei einer Betriebsdauer über 30 Minuten kann die aufgewickelte Netzanschlussleitung überhitzen.
 - ▶ Die Netzanschlussleitung vollständig ausziehen.

⚠️ WARNUNG – Verletzungsgefahr!

- Bewegliche Teile und Öffnungen am Gerät können zu Verletzungen führen.
 - ▶ Die Kleidung, das Haar, die Finger und andere Körperteile von den Öffnungen am Gerät und den beweglichen Teilen fernhalten.
 - ▶ Nie das Rohr oder die Düsen auf Augen, Haare, Ohren oder Mund richten.
- Ein herabfallendes Gerät kann Personen gefährden.
 - ▶ Sicherstellen, dass sich beim Saugen auf Treppen keine Personen unterhalb des Geräts befinden.
- Eine ausgezogene Netzanschlussleitung kann zum Stolpern führen.
 - ▶ Bei Saugpausen das Gerät ausschalten und den Netzstecker ziehen.
 - ▶ Die Netzanschlussleitung einziehen.
- Der automatische Kabeleinzug kann den Nutzer gefährden.
 - ▶ Sicherstellen, dass der Netzstecker beim automatischen Kabeleinzug nicht gegen Personen, Körperteile, Tiere oder Gegenstände schleudert.
- Batterien können explodieren.
 - ▶ Die Batterien nicht aufladen.
 - ▶ Die Batterien nicht kurzschließen.
 - ▶ Die Batterien nicht ins Feuer werfen.

 **WARNUNG – Erstickungsgefahr!**

Kinder können sich Verpackungsmaterial über den Kopf ziehen oder sich darin einwickeln und ersticken.

- ▶ Verpackungsmaterial von Kindern fernhalten.
- ▶ Kinder nicht mit Verpackungsmaterial spielen lassen.

Sachschäden vermeiden

Um Sachschäden an Ihrem Gerät, Zubehör oder anderen Gegenständen zu vermeiden, beachten Sie diese Hinweise.

ACHTUNG!

- Das Gerät am Schlauch zu tragen, kann den Schlauch beschädigen.
 - ▶ Nie das Gerät am Schlauch tragen.
- Verschlissene oder scharfkantige Laufsohlen an Düsen können Schäden auf empfindlichen Hartböden verursachen, z. B. Parkett oder Linoleum.
 - ▶ Die Laufsohlen regelmäßig auf Abnutzung prüfen.
 - ▶ Die abgenutzte Düse ersetzen.
- Schmutz im Motor kann den Motor beschädigen.
 - ▶ Nie das Gerät ohne Staubbeutel betreiben.
 - ▶ Nie das Gerät ohne Motorschutzfilter betreiben.
 - ▶ Nie das Gerät ohne Ausblasfilter betreiben.
- Unsachgemäßer Umgang mit Batterien.
 - ▶ Die Anschlussklemmen nicht kurzschließen.
 - ▶ Nur Batterien des angegebenen Typs verwenden.
 - ▶ Keine unterschiedlichen Batterie-Typen zusammen verwenden.
 - ▶ Keine neuen und gebrauchten Batterien zusammen verwenden.
- Auslaufende Batterien beschädigen den Handgriff.
 - ▶ Die Batterien entfernen, wenn Sie den Handgriff nicht verwenden.
 - ▶ Die leeren oder defekten Batterien umweltgerecht und sicher entsorgen.

Umweltschutz und Sparen

Schonen Sie die Umwelt, indem Sie Ihr Gerät ressourcenschonend gebrauchen und wiederverwendbare Materialien richtig entsorgen.

Verpackung entsorgen

Die Verpackungsmaterialien sind umweltverträglich und wiederverwertbar.

- ▶ Die einzelnen Bestandteile getrennt nach Sorten entsorgen.
Informationen über aktuelle Entsorgungswege erhalten Sie bei Ihrem Fachhändler sowie Ihrer Gemeinde- oder Stadtverwaltung.

Auspacken und Prüfen

Was Sie beim Auspacken beachten müssen, erfahren Sie hier.

Gerät und Teile auspacken

1. Das Gerät aus der Verpackung nehmen.
2. Alle weiteren Teile und die Begleitunterlagen aus der Verpackung nehmen und bereitlegen.
3. Vorhandenes Verpackungsmaterial entfernen.
4. Vorhandene Aufkleber und Folien entfernen.

Lieferumfang

Prüfen Sie nach dem Auspacken alle Teile auf Transportschäden und die Vollständigkeit der Lieferung.

Hinweis: Je nach Ausstattung wird das Gerät mit weiterem Zubehör geliefert.

→ Abb. **1**

A	umschaltbare Bodendüse ¹
B	Teleskoprohre ¹
C	Multi-Use-Brush ¹
D	Remote-Power-Control Handgriff mit zwei Batterien Typ AAA LR03
E	Staubbeutel
F	Motorschutzfilter
G	HEPA Hygienefilter ¹
H	Zubehörräger ¹
I	Fugendüsen ¹
J	Polsterdüsen ¹
K	Polsterdüse mit aufclipbarem Borstenkranz ¹
L	Hartbodendüsen ¹
M	Matratzendüse ¹
N	Bohrdüse ¹

¹ Je nach Geräteausstattung

Kennenlernen

Lernen Sie die Bestandteile Ihres Geräts kennen.

Gerät

Hinweis: Je nach Gerätetyp sind Abweichungen in den Farben und Einzelheiten möglich.

→ Abb. **2**

1	umschaltbare Bodendüse ¹
2	Teleskoprohr mit Schiebetaste ¹
3	Schlauch

¹ Je nach Geräteausstattung

¹ Je nach Geräteausstattung

4	Remote-Power-Control Handgriff mit zwei Batterien Typ AAA LR03
5	Infrarot-Sender
6	Ein/Aus-Schalter mit Infrarot-Empfänger
7	Statusanzeige
8	Parkhilfe
9	Netzanschlussleitung
10	Abstellhilfe
11	Staubbeutelwechselanzeige
12	Deckel
13	Tragegriff

¹ Je nach Geräteausstattung



Übersicht Bedienelemente¹

Über die Bedienelemente stellen Sie alle Funktionen Ihres Geräts ein und erhalten Informationen zum Betriebszustand.

Bedienelemente Gerät



Symbol	Verwendung
	<ul style="list-style-type: none"> ■ Gerät einschalten. ■ Gerät ausschalten.

Bedienelemente Bodendüse

Symbol	Verwendung
	Teppiche und Teppichböden saugen.
	Hartböden und Parkett saugen.

Bedienelemente Remote-Power-Control Handgriff



Symbol	Verwendung
	<ul style="list-style-type: none"> ■ Saugen starten. ■ Saugen stoppen.

Symbol	Verwendung
	Leistungsstufe erhöhen.
	Leistungsstufe verringern.
	<ul style="list-style-type: none"> ■ Turbomodus starten. ■ Turbomodus stoppen.

Tipp: Richten Sie die Infrarot-Sender am Remote-Power-Control Handgriff auf den Infrarot-Empfänger am Ein/Aus-Schalter aus.

Übersicht Statusanzeigen

Die Anzeigen informieren über Funktionen und Zustände.

Symbol	Verwendung
	Status anzeigen.
	Staubbeutel wechseln.

Statusanzeigen

Betriebszustand	Statusanzeige
Aus	Anzeige ist aus.
Standby	Anzeige pulsiert weiß.
Saugen	Anzeige leuchtet weiß.
Notlauf aktivieren.	Anzeige blinkt dreimal schnell weiß.

Zubehör

Verwenden Sie Originalzubehör. Es ist auf Ihr Gerät abgestimmt. Hier erhalten Sie einen Überblick über das Zubehör Ihres Geräts und dessen Verwendung.

Zubehör	Zubehörnummer	Verwendung
Austauschfilterpackung	BBZ41FGALL	Sauggut aufnehmen.
Motorschutzfilter	BBZ02MPF	Motor vor Verschmutzung schützen.
HEPA Hygienefilter	BBZ154HF	Abluft reinigen.
Hartbodendüse mit Borstenkranz	BBZ123HD	Hartböden absaugen.
Hartbodendüse	BBZ124HD	Hartböden und Teppiche absaugen.

Vor dem ersten Gebrauch

Bereiten Sie das Gerät für die Verwendung vor.

Gerät montieren

1. Den Handgriff auf den Schlauch stecken und verrasten.
→ Abb. **3**
2. Den Schlauchstutzen in die Saugöffnung im Deckel stecken und verrasten.
→ Abb. **4**
3. Den Handgriff mit dem Teleskoprohr verbinden.
→ Abb. **5**
4. Das Teleskoprohr mit der Bodendüse verbinden.
→ Abb. **5**

5. Den Zubehörräger¹ auf das Teleskoprohr stecken.
→ Abb. **6**
6. Die Fugendüse¹ von unten auf den Zubehörräger¹ stecken.
→ Abb. **6**
7. Den Borstenkranz¹ auf die Polsterdüse¹ stecken.
→ Abb. **7**
8. Die Polsterdüse¹ mit dem Borstenkranz¹ von oben auf den Zubehörräger¹ stecken.
→ Abb. **6**

Batterien einsetzen

- ▶ Die Batterien in den Remote-Power-Control Handgriff einsetzen.
→ "Batterien wechseln", Seite 21

Grundlegende Bedienung

Hier erfahren Sie das Wesentliche zur Bedienung Ihres Geräts.

Teleskoprohr einstellen

1. Das Teleskoprohr entriegeln.
2. Die gewünschte Länge des Teleskoprohrs einstellen.
→ Abb. **8**

Gerät einschalten

1. Den Netzstecker greifen und bis zur benötigten Länge herausziehen.
 2. Den Netzstecker in die Steckdose stecken.
 3. Auf **Ⓛ** drücken.
→ Abb. **9**
- ✓ Die Statusanzeige pulsiert weiß.
 - ✓ Das Gerät ist im Standby.

Hinweis: Geräteschaden durch zu langen Standby-Betrieb. Für längere Saugpausen, Gerät ausschalten.

Gerät ausschalten

1. Auf **Ⓛ** drücken.
 - ✓ Die Statusanzeige erlischt und blinkt nach kurzer Zeit dreimal schnell weiß.
 - ✓ Das Gerät schaltet aus. Laufende Funktionen werden abgebrochen.
2. Den Netzstecker ziehen.
3. Kurz am Netzanschlusskabel ziehen und loslassen.
 - ✓ Das Kabel rollt sich automatisch auf.

Saugen starten

Voraussetzung: Das Gerät ist im Standby.

→ "Gerät einschalten", Seite 17

- ▶ Auf **Ⓢ** drücken.
→ Abb. **10**
- ✓ Die Statusanzeige leuchtet weiß.
- ✓ Das Gerät startet in der höchsten Leistungsstufe.
- ✓ Das Gerät startet in der zuletzt eingestellten Leistungsstufe, wenn das Saugen zuvor gestoppt wurde.

Saugen stoppen

- ▶ Auf **Ⓢ** drücken.
- ✓ Das Gerät stoppt und die Statusanzeige pulsiert weiß.
- ✓ Die eingestellte Leistungsstufe bleibt erhalten.

Leistung regeln

1. **Ⓢ** oder **Ⓛ** drücken.
→ Abb. **11**
- ✓ Die Leistungsstufe wird erhöht oder verringert.

¹ Je nach Geräteausstattung

de Grundlegende Bedienung

2. Das Teleskoprohr mit Nebenluftregler auf die gewünschte Position drehen.
→ Abb. **12**
- ✓ Die Leistung wird stufenlos geregelt.

Turbomodus starten

Bei besonders starken Verschmutzungen können Sie den Turbomodus verwenden.

- ▶ Auf  drücken.
- ✓ Der Turbomodus startet.

Turbomodus stoppen

- ▶ Auf  drücken.
- ✓ Das Gerät schaltet in die zuletzt eingestellte Leistungsstufe.

Bodendüse einstellen

- ▶ Die Bodendüse mit dem Schalter auf den gewünschten Boden einstellen.
→ Abb. **13**

Gerät parken

Tipp: Bei kürzeren Saugpausen kann die Bodendüse in der Parkhilfe abgestellt werden.

- ▶ Den Haken an der Bodendüse in die Parkhilfe schieben.
→ Abb. **14**

Gerät abstellen und tragen

1. Das Gerät ausschalten.
→ "Gerät ausschalten", Seite 17
2. Das Gerät aufrecht hinstellen.
3. Den Haken an der Bodendüse in die Abstellhilfe schieben.
→ Abb. **15**

4. Um Hindernisse zu überwinden, das Gerät am Handgriff tragen.

Mit Zubehör saugen

1. Die gewünschte Düse auf das Teleskoprohr oder den Handgriff stecken.
2. Nach dem Gebrauch die benutzte Düse vom Teleskoprohr oder vom Handgriff nehmen.

Multi-Use-Brush saugen¹

Hinweis: Die Multi-Use-Brush muss nach der Verwendung nicht demontiert werden. Die Saugleistung wird durch die montierte Multi-Use-Brush nicht eingeschränkt.

ACHTUNG!

Das Saugen mit nicht vollständig nach unten geschobenen Borstenkranz kann den Untergrund beschädigen.

- ▶ Nie mit nach oben geschobenem Borstenkranz saugen.
1. Die Multi-Use-Brush auf den Handgriff oder das Rohr stecken und verrasten.
→ Abb. **16**
 2. Die zwei Rastnasen am Borstenkranz drücken.
 3. Den Borstenkranz nach unten schieben und verrasten.
→ Abb. **17**
 - ✓ Die Multi-Use-Brush ist einsatzbereit.
 4. Mit Multi-Use-Brush saugen.
→ "Saugen starten", Seite 17
→ "Saugen stoppen", Seite 17
 5. Die zwei Rastnasen am Borstenkranz drücken.

¹ Je nach Geräteausstattung

6. Den Borstenkranz nach oben schieben und verrasten.
→ Abb. **17**
7. Die Bodendüse oder das Rohr auf die Multi-Use-Brush stecken.
8. Zur Demontage die Entriegelungstaste drücken und die Multi-Use-Brush entfernen.
→ Abb. **18**

Notlauf starten

Funktioniert der Remote-Power-Control Handgriff nicht, können Sie das Saugen im Notlauf starten.

Voraussetzung: Das Gerät ist im Standby.

→ "Gerät einschalten", Seite 17

1. Auf **⓪** drücken.
 - ✓ Die Statusanzeige erlischt und blinkt nach kurzer Zeit dreimal schnell weiß.
2. Auf **⓪** drücken, während die Statusanzeige blinkt.
 - ✓ Das Gerät startet im Turbomodus.

Notlauf stoppen

Hinweis: Nach dem Saugen den Remote-Power-Control Handgriff prüfen.

→ "Störungen beheben", Seite 23

- ▶ Auf **⓪** drücken.
- ✓ Die Statusanzeige erlischt und blinkt nach kurzer Zeit dreimal schnell weiß.

Gerät demontieren

1. Die Verbindung zwischen Bodendüse und Teleskoprohr trennen.
→ Abb. **19**
2. Die Verbindung zwischen Teleskoprohr und Handgriff trennen.
→ Abb. **20**

3. Die zwei Rastnasen zusammendrücken und den Schlauch aus dem Gerät ziehen.
→ Abb. **21**

Reinigen und Pflegen

Damit Ihr Gerät lange funktionsfähig bleibt, reinigen und pflegen Sie es sorgfältig.

Reinigungsmittel

Verwenden Sie nur geeignete Reinigungsmittel.

ACHTUNG!

Durch ungeeignete Reinigungsmittel oder durch falsche Reinigung kann das Gerät beschädigt werden.

- ▶ Keine scharfen oder scheuernden Reinigungsmittel verwenden.
- ▶ Keine stark alkoholhaltigen Reinigungsmittel verwenden.
- ▶ Keine harten Scheuerkissen oder Putzschwämme verwenden.
- ▶ Schwammtücher vor Gebrauch gründlich auswaschen.

Gerät reinigen

Voraussetzung: Das Gerät ist ausgeschaltet.

→ "Gerät ausschalten", Seite 17

1. Das Gerät und das Zubehör mit einem weichen Tuch und einem handelsüblichen Kunststoffreiniger reinigen.
2. Reinigen Sie den Infrarot-Empfänger am Ein/Aus-Schalter.

Remote-Power-Control Handgriff reinigen

Tipp: Reinigen Sie die Infrarot-Sender am Remote-Power-Control Handgriff regelmäßig. Ein verschmutzter Remote-Power-Control Handgriff kann zu Störungen bei der Bedienung führen.

- ▶ Den Remote-Power-Control Handgriff mit einem weichen Tuch und einem handelsüblichen Kunststoffreiniger reinigen.

Deckel öffnen

Voraussetzung: Das Gerät ist ausgeschaltet.

→ "Gerät ausschalten", Seite 17

1. Den Deckel öffnen.
→ Abb. **22**
2. Den Deckel vollständig nach oben klappen.

Deckel schließen

Tipp: Kontrollieren Sie, dass der Staubbeutel nicht zwischen Deckel und Gerät eingeklemmt ist.

Voraussetzungen

- Der Staubbeutel ist eingesetzt.
 - Der Motorschutzfilter ist eingesetzt.
 - Der Ausblasfilter ist eingesetzt.
- ▶ Den Deckel schließen und verrasten.

Staubraum reinigen

Voraussetzung: Der Staubbeutel ist entnommen.

→ "Staubbeutel wechseln", Seite 20

- ▶ Den Staubraum bei Bedarf mit einem zweiten Gerät aussaugen oder mit einem trockenen Staubtuch oder Staubpinsel reinigen.
- ✓ Der Staubraum ist gereinigt.

Staubbeutel wechseln

Wenn das Sichtfenster der Filterwechselanzeige bei angehobener Düse und höchster Leistungsstufe vollständig ausgefüllt ist, den Staubbeutel wechseln.

Voraussetzung: Der Deckel ist offen.
→ "Deckel öffnen", Seite 20

1. Um den Staubbeutel zu verschließen, die Verschlusslasche ziehen.
→ Abb. **23**
2. Den vollen Staubbeutel aus der Halterung nehmen.
3. Den vollen Staubbeutel entsorgen.
4. Den neuen Staubbeutel in die Halterung schieben, bis er spürbar einrastet.
– Den Staubbeutel nicht knicken.
→ Abb. **24**
5. → "Deckel schließen", Seite 20

Motorschutzfilter reinigen

Tipp: Für ein optimales Saugergebnis den Motorschutzfilter in regelmäßigen Abständen ausklopfen oder abwaschen. Nach dem Aufsaugen feiner Staubpartikel den Motorschutzfilter reinigen oder austauschen, um die Saugkraft des Geräts zu gewährleisten.

Voraussetzung: Der Staubbeutel ist entnommen.

→ "Staubbeutel wechseln", Seite 20

1. Um den Motorschutzfilter aus der Verrastung zu lösen, an den seitlichen Laschen ziehen.
→ Abb. **25**
2. Den Motorschutzfilter in Pfeilrichtung herausziehen.
3. Den Motorschutzfilter ausklopfen.
4. Bei starker Verschmutzung den Motorschutzfilter auswaschen.
→ Abb. **26**

5. Den Filter mindestens 24 Stunden trocknen lassen.
6. Den Motorschutzfilter in das Gerät einsetzen und oben verrasten.
7. Staubbeutel einsetzen.
→ "Staubbeutel wechseln", Seite 20
8. → "Deckel schließen", Seite 20

Ausblasfilter entnehmen¹

Voraussetzung: Der Deckel ist offen.
→ "Deckel öffnen", Seite 20

1. Die Verschlusslasche in Pfeilrichtung drücken und den Ausblasfilter entriegeln.
2. Den Ausblasfilter aus dem Gerät entnehmen.
→ Abb. **27**

Ausblasfilter reinigen¹

Für ein optimales Leistungsniveau den Ausblasfilter einmal im Jahr reinigen oder tauschen.

Tipp: Nach dem Aufsaugen feiner Staubpartikel den Ausblasfilter reinigen, um die Saugkraft des Geräts zu gewährleisten.

Hinweis: Die Filterwirkung des Ausblasfilters bleibt erhalten, unabhängig von einer möglichen Verfärbung der Filteroberfläche.

HEPA Hygienefilter reinigen

Der HEPA Hygienefilter besteht aus einer Filtereinheit.

Tipp: Um die Filtereinheit gründlicher zu reinigen, können Sie die Filtereinheit in der Waschmaschine waschen. Um die restliche Wäsche zu schützen, verstauen Sie die Filtereinheit in einem Wäschebeutel. Waschen Sie

die Filtereinheit bei 30 °C im Schonwaschgang und verwenden Sie die niedrigste Schleuderdrehzahl.

Voraussetzung: Der Ausblasfilter ist entnommen.

→ "Ausblasfilter entnehmen", Seite 21

1. Die Filtereinheit ausklopfen.
2. Die Filtereinheit unter fließendem Wasser auswaschen.
→ Abb. **23**
3. Die Filtereinheit mindestens 24 Stunden trocknen lassen.
4. Die Filtereinheit in das Gerät einsetzen.
→ "Ausblasfilter einsetzen", Seite 21

Ausblasfilter einsetzen¹

Voraussetzung: Der Deckel ist offen.
→ "Deckel öffnen", Seite 20

1. Den Ausblasfilter auf das Ausblaspitter aufsetzen und hörbar verrasten.
→ Abb. **29**
2. → "Deckel schließen", Seite 20

Batterien wechseln

1. Die Abdeckung abnehmen.
→ Abb. **30**

Tipp: Verwenden Sie zum Öffnen der Abdeckung ein Hilfsmittel, z. B. eine Münze.

2. Die leeren Batterien entnehmen.
3. Die neuen Batterien einsetzen (Typ AAA LR03).
→ Abb. **31**
4. Die Abdeckung schließen.
→ Abb. **31**

¹ Je nach Geräteausstattung

de Reinigen und Pflegen

5. Die leeren Batterien umweltgerecht entsorgen.
→ *"Akkus/Batterien entsorgen"*,
Seite 24

Störungen beheben

Kleinere Störungen an Ihrem Gerät können Sie selbst beheben. Nutzen Sie die Informationen zur Störungsbehebung, bevor Sie den Kundendienst kontaktieren. So vermeiden Sie unnötige Kosten.

WARNUNG **Stromschlaggefahr!**

Unsachgemäße Reparaturen sind gefährlich.

- ▶ Nur dafür geschultes Fachpersonal darf Reparaturen am Gerät durchführen.
- ▶ Nur Original-Ersatzteile dürfen zur Reparatur des Geräts verwendet werden.
- ▶ Wenn die Netzanschlussleitung dieses Geräts beschädigt wird, muss sie durch den Hersteller oder seinen Kundendienst oder eine ähnlich qualifizierte Person ersetzt werden, um Gefährdungen zu vermeiden.

Funktionsstörungen

Störung	Ursache	Störungsbehebung
Gerät funktioniert nicht. Remote-Power-Control Handgriff funktioniert nicht.	Batterien sind leer.	▶ Wechseln Sie die Batterien im Remote-Power-Control Handgriff. → "Batterien wechseln", Seite 21
Funkverbindung ist gestört.	Infrarot-Sender am Handgriff oder Infrarot-Sender am Ein/ Aus-Schalter sind abgedeckt.	1. Entfernen Sie mögliche Fremdkörper. 2. Reinigen Sie den Remote-Power-Control Handgriff und das Gerät. → "Gerät reinigen", Seite 19 → "Remote-Power-Control Handgriff reinigen", Seite 20
	Kommunikationsweg ist gestört.	▶ Stellen Sie eine direkte Verbindung zwischen Infrarot-Sender und Infrarot-Empfänger her.
Saugkraft lässt nach.	Staubbeutel ist voll.	▶ Wechseln Sie den Staubbeutel.
Filterwechselanzeige ist ausgefüllt.	Düse, Teleskoprohr oder Schlauch sind verstopft.	1. Demontieren Sie das Gerät. 2. Entfernen Sie die Verstopfung.
	Ausblasfilter ist verschmutzt.	▶ Reinigen Sie den Ausblasfilter. → "Ausblasfilter reinigen", Seite 21

Transportieren, Lagern und Entsorgen

Altgerät entsorgen

Durch umweltgerechte Entsorgung können wertvolle Rohstoffe wiederverwendet werden.

1. Den Netzstecker der Netzananschlussleitung ziehen.
2. Die Netzananschlussleitung durchtrennen.
3. Das Gerät umweltgerecht entsorgen.



Dieses Gerät ist entsprechend der europäischen Richtlinie 2012/19/EU über Elektro- und Elektronikaltgeräte (waste electrical and electronic equipment – WEEE) gekennzeichnet. Die Richtlinie gibt den Rahmen für eine EU-weit gültige Rücknahme und Verwertung der Altgeräte vor.

Akkus/Batterien entsorgen

Akkus/Batterien sollen einer umweltgerechten Wiederverwertung zugeführt werden. Akkus/Batterien nicht in den Hausmüll werfen.

- ▶ Akkus/Batterien umweltgerecht entsorgen.

Nur für EU-Länder:



Gemäß der europäischen Richtlinie 2006/66/EG müssen defekte oder verbrauchte Akkus/Batterien getrennt gesammelt und einer umweltgerechten Wiederverwertung zugeführt werden.

Kundendienst

Wenn Sie Fragen haben, eine Störung am Gerät nicht selbst beheben können oder das Gerät repariert werden muss, wenden Sie sich an unseren Kundendienst.

Viele Probleme können Sie durch die Information zur Störungsbehebung in dieser Anleitung oder auf unserer Webseite selbst beheben. Falls dies nicht der Fall ist, wenden Sie sich an unseren Kundendienst.

Wir finden immer eine passende Lösung.

Wir stellen sicher, dass Ihr Gerät mit Original-Ersatzteilen von geschulten Kundendiensttechnikern im Garantiefall und nach Ablauf der Herstellergarantie repariert wird.

Funktionsrelevante Original-Ersatzteile gemäß der entsprechenden Ökodesign-Verordnung erhalten Sie bei unserem Kundendienst für die Dauer von mindestens 7 Jahren ab dem Inverkehrbringen Ihres Geräts innerhalb des Europäischen Wirtschaftsraums.

Hinweis: Der Einsatz des Kundendienstes ist im Rahmen der Herstellergarantiebedingungen kostenfrei.

Detaillierte Informationen über die Garantiezeit und die Garantiebedingungen in Ihrem Land erhalten Sie bei unserem Kundendienst, Ihrem Händler oder auf unserer Webseite. Wenn Sie den Kundendienst kontaktieren, benötigen Sie die Erzeugnisnummer (E-Nr.) und die Fertigungsnummer (FD) Ihres Geräts.

Die Kontaktdaten des Kundendienstes finden Sie im Kundendienstverzeichnis am Ende der Anleitung oder auf unserer Webseite.

Erzeugnisnummer (E-Nr.) und Fertigungsnummer (FD)

Die Erzeugnisnummer (E-Nr.) und die Fertigungsnummer (FD) finden Sie auf dem Typenschild des Geräts.

Um Ihre Gerätedaten und die Kundendienst-Telefonnummer schnell wiederzufinden, können Sie die Daten notieren.

Garantiebedingungen

Sie haben für Ihr Gerät Anspruch auf Garantie gemäß nachfolgender Bedingungen.

Für dieses Gerät gelten die von unserer jeweils zuständigen Landesvertretung herausgegebenen Garantiebedingungen des Landes, in dem das Gerät gekauft wurde. Sie können die Garantiebedingungen jederzeit über Ihren Fachhändler, bei dem Sie das Gerät gekauft haben oder direkt bei unserer Landesvertretung anfordern. Die Garantiebedingungen für Deutschland finden Sie am Ende des deutschen Sprachteils. Die Adressen finden Sie auf den letzten Seiten dieses Hefts. Darüber hinaus sind die Garantiebedingungen auch im Internet unter der genannten Web-Adresse hinterlegt. Für die Inanspruchnahme von Garantieleistungen ist in jedem Fall die Vorlage des Kaufbeleges erforderlich.

Garantiebedingungen DEUTSCHLAND (DE)

Die nachstehenden Bedingungen, die Voraussetzungen und Umfang unserer Garantieleistung beschreiben, lassen die Gewährleistungsverpflichtungen des Verkäufers aus dem Kaufvertrag mit dem Endabnehmer unberührt.

Für dieses Gerät leisten wir Garantie gemäß nachstehenden Bedingungen:

1. Wir beheben unentgeltlich nach Maßgabe der folgenden Bedingungen (Nr. 2–6) Mängel am Gerät, die nachweislich auf einem Material- und/oder Herstellungsfehler beruhen, wenn sie uns unverzüglich nach Feststellung und innerhalb von 24 Monaten nach Lieferung an den Erstendabnehmer gemeldet werden. Zeigt sich der Mangel innerhalb von 6 Monaten ab Lieferung, wird vermutet, dass es sich um einen Material- oder Herstellungsfehler handelt.
2. Die Garantie erstreckt sich nicht auf leicht zerbrechliche Teile wie z. B. Glas oder Kunststoff bzw. Glühlampen.

Eine Garantiepflicht wird nicht ausgelöst durch geringfügige Abweichungen von der Soll-Beschaffenheit, die für Wert und Gebrauchstauglichkeit des Gerätes unerheblich sind, oder durch Schäden aus chemischen und elektrochemischen Einwirkungen von Wasser, sowie allgemein aus anomalen Umweltbedingungen oder sachfremden Betriebsbedingungen oder wenn das Gerät sonst mit ungeeigneten Stoffen in Berührung gekommen ist. Ebenso kann keine Garantie übernommen werden, wenn die Mängel am Gerät auf Transportschäden, die nicht von uns zu vertreten sind, nicht fachgerechte Installation und Montage, Fehlgebrauch, eine nicht haushaltsübliche Nutzung, mangelnde Pflege oder Nichtbeachtung von Bedienungs- oder Montagehinweisen zurückzuführen sind.

Der Garantieanspruch erlischt, wenn Reparaturen oder Eingriffe von Personen vorgenommen werden, die hierzu von uns nicht ermächtigt sind, oder wenn unsere Geräte mit Ersatzteilen, Ergänzungs- oder Zubehöerteilen versehen werden, die keine Originalteile sind und dadurch ein Defekt verursacht wird.

3. Die Garantieleistung erfolgt in der Weise, dass mangelhafte Teile nach unserer Wahl unentgeltlich instandgesetzt oder durch einwandfreie Teile ersetzt werden.

Geräte, die zumutbar (z. B. im PKW) transportiert werden können, und für die unter Bezugnahme auf diese Garantie eine Garantieleistung beansprucht wird, sind unserer nächstgelegenen Kundendienststelle oder unserem Vertragskundendienst zu übergeben oder zuzusenden. Instandsetzungen am Aufstellungsort können nur für stationär betriebene (feststehende) Geräte verlangt werden.

Es ist jeweils der Kaufbeleg mit Kauf- und/oder Lieferdatum vorzulegen. Ersetzte Teile gehen in unser Eigentum über.

4. Sofern die Nachbesserung von uns abgelehnt wird oder fehlschlägt, wird innerhalb der oben genannten Garantiezeit auf Wunsch des Endabnehmers kostenfrei gleichwertiger Ersatz geliefert.
5. Garantieleistungen bewirken weder eine Verlängerung der Garantiefrist, noch setzen sie eine neue Garantiefrist in Lauf. Die Garantiefrist für eingebaute Ersatzteile endet mit der Garantiefrist für das ganze Gerät.
6. Weitergehende oder andere Ansprüche, insbesondere solche auf Ersatz außerhalb des Gerätes entstandener Schäden sind – soweit eine Haftung nicht zwingend gesetzlich angeordnet ist – ausgeschlossen.

Diese Garantiebedingungen gelten für in Deutschland gekaufte Geräte. Werden Geräte ins Ausland verbracht, die die technischen Voraussetzungen (z. B. Spannung, Frequenz, Gasarten, etc.) für das entsprechende Land aufweisen und die für die jeweiligen Klima- und Umweltbedingungen geeignet sind, gelten diese Garantiebedingungen auch, soweit wir in dem entsprechenden Land ein Kundendienstnetz haben. Für im Ausland gekaufte Geräte gelten die von unserer jeweils zuständigen Landesvertretung herausgegebenen Garantiebedingungen. Diese können Sie über Ihren Fachhändler, bei dem Sie das Gerät gekauft haben, oder direkt bei unserer Landesvertretung anfordern.

Beachten Sie unser weiteres Kundendienst-Angebot:

Auch nach Ablauf der Garantie stehen Ihnen unser Werkskundendienst und unsere Servicepartner zur Verfügung.

Robert Bosch Hausgeräte GmbH
Carl-Wery-Straße 34
81739 München, GERMANY

Bosch-Infoteam

(Mo-Fr: 8.00-18.00 Uhr erreichbar)

Für Produktinformationen sowie Anwendungs- und Bedienungsfragen zu **kleinen Hausgeräten**:

Tel.: 0911 70 440 040 oder unter
bosch-infoteam@bshg.com

Nur für Deutschland gültig!

Table of contents

Safety	28	Vacuuming with accessory	36
General information	28	Vacuuming with the Multi-Use- Brush ¹	36
Intended use	28	Starting emergency mode	37
Restriction on user group	29	Stopping emergency mode	37
Safety instructions	29	Removing the appliance	37
Preventing material damage	32	Cleaning and servicing	37
Environmental protection and saving energy	32	Cleaning products	37
Disposing of packaging	32	Cleaning the appliance	38
Unpacking and checking	32	Cleaning the Remote-Power- Control handle	38
Unpacking the appliance and parts	32	Opening the lid	38
Contents of package	32	Closing the lid	38
Familiarising yourself with your appliance	33	Cleaning the dust compartment	38
Appliance	33	Changing the dust bag	38
Overview of the controls ¹	33	Cleaning the motor protection fil- ter	38
Overview of status displays	34	Removing the exhaust filter ¹	39
Accessories	34	Cleaning the exhaust filter ¹	39
Before using for the first time	34	Inserting the exhaust filter ¹	39
Installing the appliance	34	Changing the batteries	39
Inserting the batteries	35	Troubleshooting	41
Basic operation	35	Malfuctions	41
Setting the telescopic tube	35	Transportation, storage and disposal	42
Switching on the appliance	35	Disposing of old appliance	42
Switching off the appliance	35	Disposing of batteries	42
Starting vacuuming	35	Customer Service	42
Stopping vacuuming	36	Product number (E-Nr.) and pro- duction number (FD)	43
Controlling the power	36	Warranty conditions	43
Starting turbo mode	36		
Stopping turbo mode	36		
Setting the floor tool	36		
Parking the appliance	36		
Stopping and carrying the appli- ance	36		

¹ Depending on the appliance specifications



Safety

Please read the safety information to ensure that you use the appliance safely.

General information

You can find general information about this instruction manual here.

- Read this instruction manual carefully. Only this will ensure you use the appliance safely and efficiently.
- This manual is intended for the user of the appliance.
- Follow the safety instructions and warnings.
- Keep the instruction manual and the product information safe for future reference or for the next owner.
- Check the appliance after unpacking it. Do not connect the appliance if it has been damaged in transit.

Intended use

Please read the information on intended use to ensure that you use the appliance correctly and safely.

Only use this appliance:

- As specified in this instruction manual.
- With genuine parts and accessories. Damage caused by using third-party products is not covered under the warranty.
- For cleaning surfaces.
- In private households and in enclosed spaces in a domestic environment at room temperature.
- Up to an altitude of max. 2000 m above sea level.

Do not use the appliance:

- For vacuum-cleaning persons or animals.
- For vacuuming up harmful, sharp-edged, hot or burning substances.
- For vacuuming up damp substances or liquids.
- For vacuuming up highly flammable or explosive materials and gases.

- For vacuuming up ash or soot from tiled stoves and central heating systems.
- For vacuuming up toner dust from printers and photocopiers.
- For vacuuming up building rubble.

Disconnect the appliance from the power supply when:

- cleaning the appliance.

Restriction on user group

Avoid risks to children and vulnerable persons.

This appliance may be used by children aged 8 or over and by people who have reduced physical, sensory or mental abilities or inadequate experience and/or knowledge, provided that they are supervised or have been instructed on how to use the appliance safely and have understood the resulting dangers.

Children must not play with the appliance.

Cleaning and user maintenance must not be performed by children unless they are being supervised.

Safety instructions

Follow these safety instructions when using the appliance.

WARNING – Risk of electric shock!

- Improper repairs are dangerous.
 - ▶ Repairs to the appliance should only be carried out by trained specialist staff.
 - ▶ Only use genuine spare parts when repairing the appliance.
 - ▶ If the power cord of this appliance is damaged, it must be replaced by the manufacturer, the manufacturer's Customer Service or a similarly qualified person in order to prevent any risk.
- If the appliance or the power cord is damaged, this is dangerous.
 - ▶ Never operate a damaged appliance.
 - ▶ Never operate an appliance with a cracked or fractured surface.

- ▶ Never pull on the power cord to unplug the appliance. Always unplug the appliance at the mains.
- ▶ Never pull or carry the appliance by the power cord.
- ▶ If the appliance or the power cord is damaged, immediately unplug the power cord or switch off the fuse in the fuse box.
- ▶ Call Customer Service. → *Page 42*
- ▶ Repairs to the appliance should only be carried out by trained specialist staff.
- An ingress of moisture can cause an electric shock.
 - ▶ Only use the appliance in enclosed spaces.
 - ▶ Never expose the appliance to intense heat or humidity.
 - ▶ Do not use steam- or high-pressure cleaners to clean the appliance.
- If the insulation of the power cord is damaged, this is dangerous.
 - ▶ Never let the power cord come into contact with hot appliance parts or heat sources.
 - ▶ Never let the power cord come into contact with sharp points or edges.
 - ▶ Never kink, crush or modify the power cord.
- Improper installation is dangerous.
 - ▶ Connect and operate the appliance only in accordance with the specifications on the rating plate.
 - ▶ Connect the appliance to a power supply with alternating current only via a properly installed socket with earthing.
 - ▶ The protective conductor system of the domestic electrical installation must be properly installed.

 WARNING – Risk of burns!

- The filter systems may become warm during operation and may catch fire when used in conjunction with flammable substances or substances that contain alcohol.
 - ▶ Do not apply flammable substances or substances containing alcohol to the dust bag or filter.
 - ▶ When cleaning the appliance, do not use flammable substances or substances that contain alcohol.

- With an operating time of over 30 minutes, the wound power cord may overheat.
 - ▶ Pull out the power cord completely.

 WARNING – Risk of injury!

- Moving parts and openings on the appliance may cause injury.
 - ▶ Keep clothing, hair, fingers and other body parts away from the openings on the appliance and the moving parts.
 - ▶ Never point the pipe or the nozzles towards eyes, hair, ears or mouths.
- An appliance that falls may endanger people.
 - ▶ When vacuuming stairs, ensure that there are no persons underneath the appliance.
- An extended power cord may lead to a tripping.
 - ▶ When taking a break from vacuuming, switch off the appliance and pull out the mains plug.
 - ▶ Retract the power cord.
- The automatic cable retraction may endanger the user.
 - ▶ When the cord is being rewound automatically, ensure that the mains plug is not thrown in the direction of persons, body parts, animals or objects.
- Batteries may explode.
 - ▶ Do not charge the batteries.
 - ▶ Do not short-circuit the batteries.
 - ▶ Do not throw batteries into a fire.

 WARNING – Risk of suffocation!

Children may put packaging material over their heads or wrap themselves up in it and suffocate.

- ▶ Keep packaging material away from children.
- ▶ Do not let children play with packaging material.

Preventing material damage

To prevent material damage to your appliance, accessories or any other objects, follow these instructions.

ATTENTION!

- Placing the appliance on the hose may damage the hose.
 - ▶ Never place the appliance on the hose.
- Worn or sharp-edged outsides of nozzles may damage sensitive hard floors, such as parquet or linoleum.
 - ▶ Regularly check the outsides of the nozzles for wear.
 - ▶ Replace the worn nozzle.
- Dirt in the motor may damage the motor.
 - ▶ Never operate the appliance without a dust bag.
 - ▶ Never operate the appliance without the motor protection filter.
 - ▶ Never operate the appliance without the exhaust filter.
- Improper handling of batteries.
 - ▶ Do not short-circuit the terminals.
 - ▶ Use the specified type of batteries only.
 - ▶ Do not use different battery types together.
 - ▶ Do not use new and used batteries together.
- Leaking batteries may damage the handle.
 - ▶ Remove the batteries if you are not using the handle.
 - ▶ Safely dispose of the empty or defective batteries in an environmentally friendly manner.

Environmental protection and saving energy

Help protect the environment by using your appliance in a way that conserves resources and by disposing of reusable materials properly.

Disposing of packaging

The packaging materials are environmentally compatible and can be recycled.

- ▶ Sort the individual components by type and dispose of them separately.

Information about current disposal methods are available from your specialist dealer or local authority.

Unpacking and checking

Find out here what you need to note when unpacking the appliance.

Unpacking the appliance and parts

1. Take the appliance out of the packaging.
2. Take all other parts and the accompanying documents out of the packaging and place them to hand.
3. Remove any packaging material.
4. Remove any stickers or film.

Contents of package

After unpacking all parts, check for any damage in transit and completeness of the delivery.

Note: The appliance comes with additional accessories depending on its features.

→ Fig. **1**

A	Adjustable floor tool ¹
B	Telescopic pipes ¹
C	Multi-Use-Brush ¹
D	Remote-Power-Control handle with two AAA LR03 batteries
E	Dust bags
F	Motor protection filter
G	HEPA hygiene filter ¹
H	Accessory support ¹
I	Crevice nozzles ¹
J	Upholstery nozzles ¹
K	Upholstery nozzle with clip-on brush ring ¹
L	Hard floor nozzles ¹
M	Mattress nozzle ¹
N	Drilling nozzle ¹

¹ Depending on the appliance specifications

Familiarising yourself with your appliance

Familiarise yourself with the parts of your appliance.

Appliance

Note: Individual details and colours may differ, depending on the appliance model.

→ Fig. **2**

¹ Depending on the appliance specifications

1	Adjustable floor tool ¹
2	Telescopic tube with sliding switch ¹
3	Hose
4	Remote-Power-Control handle with two AAA LR03 batteries
5	Infrared transmitter
6	On/Off switch with infrared receiver
7	Status display
8	Parking aid
9	Power cord
10	Storage aid
11	Bag change indicator
12	Lid
13	Handle

¹ Depending on the appliance specifications



Overview of the controls¹

The controls are used to configure all functions of your appliance and to obtain information about the operating status.





Appliance controls

Symbol	Use
	<ul style="list-style-type: none"> ▪ Switch on the appliance. ▪ Switch off the appliance.

Floor nozzle controls

Symbol	Use
	Vacuum rugs and carpets.
	Vacuum parquet and hard floors.



Remote-Power-Control handle controls

Symbol	Use
	<ul style="list-style-type: none"> ■ Start vacuuming. ■ Stop vacuuming.
	Increase the power level.
	Decrease the power level.
	<ul style="list-style-type: none"> ■ Start turbo mode. ■ Stop turbo mode.

Tip: Align the infrared transmitter on the Remote-Power-Control handle with the infrared receiver located on the On/Off switch.

Overview of status displays

The displays provide information about functions and statuses.

Symbol	Use
	Display status.
	Change the dust bag.

Status displays

Operating status	Status display
Off	Display is off.
Standby	Display pulses white.
Vacuuming	Display lights up white.
Activate emergency mode.	Display rapidly flashes white three times.

Accessories

Only use original accessories. These have been made especially for your appliance. Here you can find an overview of your appliance's accessories and how to use them.

accessories	Accessory number	Use
Replacement filter pack	BBZ41FGALL	Remove vacuumed material.
Motor protection filter	BBZ02MPF	Protect the motor against contamination.
HEPA hygiene filter	BBZ154HF	Clean the exhaust air.
Hard floor nozzle with brush ring	BBZ123HD	Vacuum hard floors.
Hard floor nozzle	BBZ124HD	Vacuum hard floors and carpets.

Before using for the first time

Prepare the appliance for use.

Installing the appliance

1. Push the handle onto the hose and lock it in place.
→ Fig. **3**

2. Insert the hose adapter into the air-intake opening in the lid and lock it in place.
→ Fig. 4
3. Connect the handle to the telescopic tube.
→ Fig. 5
4. Connect the telescopic tube to the floor nozzle.
→ Fig. 5
5. Place the accessory support ¹ onto the telescopic tube.
→ Fig. 6
6. Place the crevice nozzle ¹ from the bottom onto the accessory support ¹.
→ Fig. 6
7. Place the brush ring ¹ onto the upholstery nozzle ¹.
→ Fig. 7
8. Place the upholstery nozzle ¹ with the brush ring ¹ from above onto the accessory holder ¹.
→ Fig. 6

Inserting the batteries

- ▶ Insert the batteries into the Remote-Power-Control handle.
→ "Changing the batteries",
Page 39

Basic operation

You can find out everything you need to know about operating your appliance here.

Setting the telescopic tube

1. Unlock the telescopic tube.
2. Set the required length of the telescopic tube.
→ Fig. 8

Switching on the appliance

1. Hold the mains plug and pull it out to the required length.
 2. Insert the mains plug into the socket.
 3. Press ①.
→ Fig. 9
- ✓ The status display pulses white.
 - ✓ The appliance is in standby mode.

Note: Risk of damage to the appliance caused by being in standby mode for too long. If you want to stop vacuuming for a longer period of time, switch off the appliance.

Switching off the appliance

1. Press ①.
✓ The status display goes out and quickly flashes white three times after a short time.
✓ The appliance switches off. Any functions currently in progress are cancelled.
2. Unplug the mains plug.
3. Briefly pull on the mains power supply cord and then let go.
✓ The power cord retracts automatically.

Starting vacuuming

Requirement: The appliance is in standby mode.
→ "Switching on the appliance",
Page 35



- ▶ Press ②.
→ Fig. 10
- ✓ The status display lights up white.
- ✓ The appliance starts at the highest power level.
- ✓ The appliance starts in the most recently selected power level if vacuuming was stopped previously.

¹ Depending on the appliance specifications

Stopping vacuuming

- ▶ Press .
- ✓ The appliance stops and the status display pulses white.
- ✓ The setting for the power level is retained.

Controlling the power

1. Press  or .
→ Fig. **11**
 - ✓ The power level is increased or decreased.
2. Turn the telescopic tube with air flow regulator to the required position.
→ Fig. **12**
 - ✓ The power is controlled continuously.

Starting turbo mode

For particularly stubborn dirt, you can use turbo mode.

- ▶ Press .
- ✓ Turbo mode starts.

Stopping turbo mode

- ▶ Press .
- ✓ The appliance switches to the power level that was previously set.

Setting the floor tool

- ▶ Use the switch to set the floor nozzle to the required base.
→ Fig. **13**

Parking the appliance

Tip: When taking shorter breaks from vacuuming, the floor nozzle can be placed in the parking aid.

- ▶ Slide the hook on the floor nozzle into the parking aid.
→ Fig. **14**

Stopping and carrying the appliance

1. Switch off the appliance.
→ *"Switching off the appliance"*, Page 35
2. Stand the appliance upright on its end.
3. Slide the hook on the floor tool into the parking aid.
→ Fig. **15**
4. To overcome obstacles, carry the appliance by the handle.

Vacuuming with accessory

1. Place the required nozzle onto the telescopic tube or the handle.
2. After use, take the nozzle that is used from the telescopic tube or remove from the handle.

Vacuuming with the Multi-Use-Brush¹

Note: Do not remove the Multi-Use-Brush after use. The suction power is not restricted by the fitted Multi-Use-Brush.

ATTENTION!

Vacuuming without the bristle ring pushed down can damage the surface.

- ▶ Never vacuum with the bristle ring pushed up.
1. Push the Multi-Use-Brush onto the handle or the tube and lock it in place.
→ Fig. **16**

¹ Depending on the appliance specifications

2. Press the two locking catches on the bristle ring.
3. Push the bristle ring down and lock it in place.
→ Fig. **17**
- ✓ The Multi-Use-Brush is ready to use.
4. Vacuum using the Multi-Use-Brush.
→ "Starting vacuuming", Page 35
→ "Stopping vacuuming", Page 36
5. Press the two locking catches on the bristle ring.
6. Push the bristle ring upwards and lock it in place.
→ Fig. **17**
7. Push the floor tool or the tube onto the Multi-Use-Brush.
8. Press the release button and remove the Multi-Use-Brush to remove.
→ Fig. **18**

Starting emergency mode

If the Remote-Power-Control handle does not work, you can vacuum in emergency mode.

Requirement: The appliance is in standby mode.
→ "Switching on the appliance", Page 35

1. Press ①.
- ✓ The status display goes out and quickly flashes white three times after a short time.
2. Press ① while the status display is flashing.
- ✓ The appliance starts in turbo mode.

Stopping emergency mode

Note: After vacuuming, check the Remote-Power-Control handle.
→ "Troubleshooting", Page 41

- ▶ Press ①.
- ✓ The status display goes out and quickly flashes white three times after a short time.

Removing the appliance

1. Disconnect the connection between the floor nozzle and the telescopic tube.
→ Fig. **19**
2. Disconnect the connection between the telescopic tube and the handle.
→ Fig. **20**
3. Press the two locking catches together and pull the hose out of the appliance.
→ Fig. **21**

Cleaning and servicing

To keep your appliance working efficiently for a long time, it is important to clean and maintain it carefully.

Cleaning products

Only use suitable cleaning products.

ATTENTION!

Using unsuitable cleaning products or incorrect cleaning may damage the appliance.

- ▶ Do not use harsh or abrasive detergents.
- ▶ Do not use cleaning products with a high alcohol content.
- ▶ Do not use hard scouring pads or cleaning sponges.
- ▶ Wash sponge cloths thoroughly before use.

Cleaning the appliance

Requirement: The appliance is switched off.

→ "Switching off the appliance", Page 35

1. Clean the appliance and the accessory with a soft cloth and a commercially available plastic cleaner.
2. Clean the infrared receiver located on the On/Off switch.

Cleaning the Remote-Power-Control handle

Tip: Clean the infrared transmitter on the Remote-Power-Control handle regularly. A dirty Remote-Power-Control handle can lead to faults during operation.

- ▶ Clean the Remote-Power-Control handle with a soft cloth and a commercially available plastic cleaner.

Opening the lid

Requirement: The appliance is switched off.

→ "Switching off the appliance", Page 35

1. Open the lid.
→ Fig. 22
2. Fold up the lid completely.

Closing the lid

Tip: Check that the dust bag is not trapped between the lid and the appliance.

Requirements

- The dust bag has been inserted.
- The motor protection filter has been inserted.
- The exhaust filter has been inserted.

- ▶ Close the lid and lock it in place.

Cleaning the dust compartment

Requirement: The dust bag has been removed.

→ "Changing the dust bag", Page 38

- ▶ If required, vacuum the dust compartment using a second appliance or clean it with a dry duster or dusting brush.
- ✓ The dust compartment has been cleaned.

Changing the dust bag

If the inspection window of the filter change indicator lights up continuously when the nozzle is raised and at the highest power level, change the dust bag.

Requirement: The lid is open.

→ "Opening the lid", Page 38

1. To close the dust bag, pull the locking tab.
→ Fig. 23
2. Remove the full dust bag from the holder.
3. Dispose of the full dust bag.
4. Push the new dust bag into the holder until it clicks into place.
 - Do not kink the dust bag.
→ Fig. 24
5. → "Closing the lid", Page 38

Cleaning the motor protection filter

Tip: To achieve the best possible vacuuming results, tap out or wash the motor protection filter regularly. After vacuuming fine dust particles, clean or replace the motor protection filter in order to guarantee the appliance's suction.

Requirement: The dust bag has been removed.

→ *"Changing the dust bag", Page 38*

1. In order to release the motor protection filter from the catch mechanism, pull on the side tabs.
→ Fig. **25**
2. Remove the motor protection filter in the direction of the arrow.
3. Tap out the motor protection filter.
4. If the motor protection filter is very dirty, rinse it.
→ Fig. **26**
5. Leave the filter to dry for at least 24 hours.
6. Refit the motor protection filter into the appliance and lock it in place at the top.
7. Insert the dust bag.
→ *"Changing the dust bag", Page 38*
8. → *"Closing the lid", Page 38*

Removing the exhaust filter¹

Requirement: The lid is open.

→ *"Opening the lid", Page 38*

1. Push the locking tab in the direction of the arrow and release the exhaust filter.
2. Remove the exhaust filter from the appliance.
→ Fig. **27**

Cleaning the exhaust filter¹

For optimum performance, clean or replace the exhaust filter once a year.

Tip: After vacuuming fine dust particles, clean or replace the exhaust filter in order to guarantee the appliance's suction.

Note: The filtering effect of the exhaust filter is retained, even if the filter surface becomes discoloured.

Cleaning the HEPA hygiene filter

The HEPA hygiene filter consists of a filter unit.

Tip: To clean the filter unit thoroughly, you can clean the filter unit in the washing machine. To protect the rest of the laundry, place the filter unit in a laundry bag. Wash the filter unit at 30 °C using a gentle programme and the lowest spin speed.

Requirement: The exhaust filter has been removed.

→ *"Removing the exhaust filter", Page 39*

1. Tap out the filter unit.
2. Rinse the filter unit under running water.
→ Fig. **28**
3. Leave the filter unit to dry for at least 24 hours.
4. Insert the filter unit into the appliance.
→ *"Inserting the exhaust filter", Page 39*

Inserting the exhaust filter¹

Requirement: The lid is open.

→ *"Opening the lid", Page 38*

1. Place the exhaust filter on the exhaust grille so that it clicks audibly into place.
→ Fig. **29**
2. → *"Closing the lid", Page 38*

Changing the batteries

1. Remove the cover.
→ Fig. **30**

¹ Depending on the appliance specifications

en Cleaning and servicing

Tip: Use an object such as a coin to open the cover.

2. Remove the empty batteries.
3. Insert the new batteries (AAA LR03).
→ Fig. **31**
4. Close the cover.
→ Fig. **31**
5. Dispose of the empty batteries in an environmentally friendly manner.
→ *"Disposing of batteries"*,
Page 42

Troubleshooting

You can rectify minor faults on your appliance yourself. Read the troubleshooting information before contacting after-sales service. This will avoid unnecessary costs.

WARNING

Risk of electric shock!

Improper repairs are dangerous.

- ▶ Repairs to the appliance should only be carried out by trained specialist staff.
- ▶ Only use genuine spare parts when repairing the appliance.
- ▶ If the power cord of this appliance is damaged, it must be replaced by the manufacturer, the manufacturer's Customer Service or a similarly qualified person in order to prevent any risk.

Malfunctions

Fault	Cause	troubleshooting
The appliance is not working.	The batteries are empty.	▶ Change the batteries in the Remote-Power-Control handle. → "Changing the batteries", Page 39
The Remote-Power-Control handle is not working.		
Wireless connection is faulty.	The infrared transmitter on the handle and/or the infrared transmitter on the On/Off switch are/is covered.	1. Remove any foreign objects. 2. Clean the Remote-Power-Control handle and the appliance. → "Cleaning the appliance", Page 38 → "Cleaning the Remote-Power-Control handle", Page 38
	The communication channel is faulty.	▶ Establish a direct connection between the infrared transmitter and the infrared receiver.
Suction is reduced.	The dust bag is full.	▶ Change the dust bag.
Filter change indicator is lit continuously.	Nozzle, telescopic tube or hose are blocked.	1. Dismantle the appliance. 2. Remove the blockage.
	Exhaust filter is dirty.	▶ Clean the exhaust filter. → "Cleaning the exhaust filter", Page 39

Transportation, storage and disposal

Disposing of old appliance

Valuable raw materials can be re-used by recycling.

1. Unplug the appliance from the mains.
2. Cut through the power cord.
3. Dispose of the appliance in an environmentally friendly manner.



This appliance is labelled in accordance with European Directive 2012/19/EU concerning used electrical and electronic appliances (waste electrical and electronic equipment - WEEE). The guideline determines the framework for the return and recycling of used appliances as applicable throughout the EU.

Disposing of batteries

Batteries should be recycled in an environmentally friendly manner. Do not dispose of the batteries in the household rubbish.

- ▶ Dispose of batteries in an environmentally friendly manner.

Only for EU countries:



According to the European Guideline 2006/66/EC, defective or used battery packs/batteries, must be collected separately and disposed of in an environmentally correct manner.

Customer Service

If you have any queries, are unable to rectify faults on the appliance yourself or if your appliance needs to be repaired, contact Customer Service. You can solve many problems yourself by consulting the information on eliminating faults in this instruction manual or on our website. If this is not the case, contact our Customer Service.

We always find an appropriate solution.

With any warranty claims we will make sure that your appliance is repaired by trained Customer Service technicians using original spare parts, including after the manufacturer's warranty has expired.

Function-relevant genuine spare parts according to the corresponding Eco-design Order can be obtained from Customer Service for a period of at least 7 years from the date on which your appliance was placed on the market within the European Economic Area.

Note: Under the terms of the manufacturer's warranty the use of Customer Service is free of charge.

Detailed information on the warranty period and terms of warranty in your country is available from our Customer Service, your retailer or on our website.

If you contact Customer Service, you will require the product number (E-Nr.) and the production number (FD) of your appliance.

The contact details for Customer Service can be found in the Customer Service directory at the end of the manual or on our website.

Product number (E-Nr.) and production number (FD)

You can find the product number (E-Nr.) and the production number (FD) on the appliance's rating plate. Make a note of your appliance's details and the Customer Service telephone number to find them again quickly.

Warranty conditions

You can make warranty claims for your appliance under the following conditions.

The guarantee conditions for this appliance are as defined by our representative in the country in which it is sold. Details regarding these conditions can be obtained from the dealer from whom the appliance was purchased. The bill of sale or receipt must be produced when making any claim under the terms of this guarantee.

Table des matières

Sécurité.....	45	Mise hors tension et transport de l'appareil.....	54
Indications générales	45	Passer l'aspirateur avec des accessoires	54
Utilisation conforme.....	45	Aspirer Multi-Use-Brush ¹	55
Limitation du groupe d'utilisateurs.....	46	Démarrage d'urgence	55
Consignes de sécurité	46	Arrêt d'urgence.....	55
Prévenir les dégâts matériels.....	50	Démontage de l'appareil.....	55
Protection de l'environnement et économies	50	Nettoyage et entretien	56
Élimination de l'emballage	50	Produits de nettoyage	56
Déballer et contrôler	50	Nettoyage de l'appareil	56
Déballer l'appareil et ses composants.....	50	Nettoyer la poignée Remote-Power-Control	56
Contenu de la livraison :	51	Ouverture du couvercle.....	56
Présentation de l'appareil.....	51	Fermeture du couvercle	56
Appareil	51	Lavage du compartiment à poussière.....	56
Aperçu des éléments de commande ¹	51	Remplacement du sac aspirateur	57
Aperçu de l'affichage du statut	52	Nettoyer le filtre de protection du moteur	57
Accessoires.....	52	Retirer le filtre de sortie d'air ¹	57
Avant la première utilisation	53	Nettoyer le filtre de sortie d'air ¹	57
Monter l'appareil.....	53	Mettre en place le filtre de sortie d'air ¹	58
Insertion des piles	53	Changement des piles	58
Utilisation de base	53	Dépannage	59
Régler le tube télescopique	53	Dysfonctionnements.....	59
Mettre l'appareil sous tension	53	Transport, stockage et élimination	60
Mettre l'appareil hors tension.....	53	Éliminer un appareil usagé	60
Démarrage de l'aspiration.....	54	Mettre les batteries/piles au rebut	60
Arrêt de l'aspiration	54	Service après-vente	60
Réglage de la puissance	54	Numéro de produit (E-Nr) et numéro de fabrication (FD).....	61
Démarrage du mode turbo	54	Conditions de garantie.....	61
Arrêt du mode turbo.....	54		
Régler la brosse pour sols.....	54		
Rangement de l'appareil	54		

¹ Selon l'équipement de l'appareil



Sécurité

Respectez les informations relatives à la sécurité afin d'utiliser votre appareil en toute sécurité.

Indications générales

Vous trouverez ici des informations générales sur la présente notice.

- Lisez attentivement cette notice. C'est en effet la seule manière d'utiliser l'appareil de manière sûre et efficace.
- Cette notice d'utilisation s'adresse à l'utilisateur de l'appareil.
- Respectez les consignes de sécurité et les avertissements.
- Conservez la notice ainsi que les informations produites en vue d'une réutilisation ultérieure ou pour un futur nouveau propriétaire.
- Contrôlez l'appareil après l'avoir déballé. Ne raccordez pas l'appareil si ce dernier a été endommagé durant le transport.

Utilisation conforme

Pour utiliser l'appareil correctement et en toute sécurité, respectez les consignes d'utilisation conforme.

Utilisez l'appareil uniquement :

- en conformité avec la présente notice d'utilisation.
- avec des pièces et accessoires d'origine. En cas de dommages dus à l'utilisation de produits tiers, le droit à la garantie expire.
- pour nettoyer les surfaces.
- pour un usage domestique privé et dans les pièces fermées d'un domicile, à la température ambiante.
- jusqu'à une altitude maximale de 2000 m.

N'utilisez pas l'appareil :

- pour l'aspiration de personnes et d'animaux.
- pour l'aspiration de substances nocives pour la santé, aux arêtes vives, chaudes ou brûlantes.
- pour l'aspiration de substances humides ou liquides.
- pour l'aspiration de substances et gaz légèrement inflammables ou explosibles.

- pour l'aspiration de cendres ni de la suie issue des poêles en faïence et de systèmes de chauffage central.
- pour l'aspiration de poussières de toner des imprimantes et copieurs.
- pour l'aspiration de débris de construction.

Débranchez l'appareil du secteur lorsque :

- nettoyez l'appareil.

Limitation du groupe d'utilisateurs

Évitez les risques pour les enfants et les personnes à risque. Les enfants de 8 ans et plus, les personnes souffrant d'un handicap physique, sensoriel ou mental ou ne détenant pas l'expérience et/ou les connaissances nécessaires pourront utiliser cet appareil à condition de le faire sous surveillance, ou que son utilisation sûre leur ait été enseignée et qu'ils aient compris les dangers qui en émanent.

Les enfants ne sont pas autorisés à jouer avec l'appareil.

Le nettoyage de l'appareil, et l'entretien par l'utilisateur, sont des activités que les enfants ne peuvent pas effectuer sans surveillance.

Consignes de sécurité

Respectez les présentes consignes de sécurité lorsque vous utilisez cet appareil.

AVERTISSEMENT – Risque d'électrocution !

- Les réparations non conformes sont dangereuses.
 - ▶ Seul un personnel dûment qualifié peut entreprendre des réparations sur l'appareil.
 - ▶ Seules des pièces de rechange d'origine peuvent être utilisées pour réparer l'appareil.
 - ▶ Afin d'écartier tout danger quand le cordon d'alimentation secteur de cet appareil est endommagé, seul le fabricant ou son service après-vente ou toute autre personne de qualification équivalente est habilité à le remplacer.

- Un appareil endommagé ou un cordon d'alimentation secteur endommagé est dangereux.
 - ▶ N'utilisez jamais un appareil endommagé.
 - ▶ Ne jamais faire fonctionner l'appareil avec une surface fissurée ou cassée.
 - ▶ Ne tirez jamais sur le cordon d'alimentation secteur pour débrancher l'appareil du secteur. Débranchez toujours la fiche du cordon d'alimentation secteur.
 - ▶ Ne tirez et ne transportez jamais l'appareil par le cordon d'alimentation secteur.
 - ▶ Si l'appareil ou le cordon d'alimentation secteur est endommagé, débranchez immédiatement le cordon d'alimentation secteur ou coupez le fusible dans le boîtier à fusibles.
 - ▶ Appelez le service après-vente. → *Page 60*
 - ▶ Seul un personnel dûment qualifié peut entreprendre des réparations sur l'appareil.
- L'infiltration d'humidité peut occasionner un choc électrique.
 - ▶ Utiliser l'appareil uniquement dans des pièces fermées.
 - ▶ Ne jamais exposer l'appareil à une forte chaleur ou humidité.
 - ▶ Ne pas utiliser de nettoyeur vapeur ou haute pression pour nettoyer l'appareil.
- Une isolation endommagée du cordon d'alimentation secteur est dangereuse.
 - ▶ Ne mettez jamais en contact le cordon d'alimentation secteur avec des sources de chaleur et des pièces chaudes de l'appareil.
 - ▶ Ne mettez jamais en contact le cordon d'alimentation secteur avec des arêtes vives ou des pointes.
 - ▶ Ne pliez, n'écrasez et ne modifiez jamais le cordon d'alimentation secteur.
- Les installations non conformes sont dangereuses.
 - ▶ Pour le raccordement et l'utilisation de l'appareil, respectez impérativement les indications figurant sur la plaque signalétique.

- ▶ L'appareil doit être branché uniquement à une source d'alimentation CA à l'aide d'une prise murale correctement installée et reliée à la terre.
- ▶ Le système à conducteur de protection de l'installation électrique de la maison doit être conforme.

⚠ AVERTISSEMENT – Risque de brûlure !

- Les systèmes de filtre peuvent se réchauffer pendant le fonctionnement et prendre feu en présence de substances inflammables ou à base d'alcool.
 - ▶ Ne mettez pas de substances inflammables ou à base d'alcool sur les filtres et le sac aspirateur.
 - ▶ Lors du nettoyage de l'appareil, n'utilisez pas de substances inflammables ou à base d'alcool.
- Si la durée de fonctionnement est supérieure à 30 minutes, le cordon d'alimentation secteur enroulé peut surchauffer.
 - ▶ Extrayez entièrement le cordon d'alimentation secteur.

⚠ AVERTISSEMENT – Risques de blessures !

- Les pièces mobiles et les ouvertures sur l'appareil peuvent entraîner des blessures.
 - ▶ Tenez les vêtements, les cheveux, les doigts et toute autre partie du corps à l'écart des orifices de l'appareil et des pièces mobiles.
 - ▶ Ne dirigez jamais le tuyau ni les buses vers les yeux, les cheveux, les oreilles ou la bouche.
- La chute d'un appareil peut mettre des personnes en danger.
 - ▶ Lorsque vous passez l'aspirateur dans les escaliers, assurez-vous que personne ne se trouve en-dessous de l'appareil.
- Un cordon d'alimentation secteur débranché peut entraîner un risque de trébuchement.
 - ▶ Lors des pauses, éteignez l'appareil puis débranchez-le.
 - ▶ Tirez sur le câble d'alimentation secteur.

- Le tirage automatique du câble peut mettre l'utilisateur en danger.
 - ▶ Assurez-vous que la fiche n'est pas projetée contre des personnes, parties du corps, animaux ou des objets lors de l'enroulement automatique du cordon.
- Les piles peuvent exploser.
 - ▶ Ne chargez pas les piles.
 - ▶ Ne court-circuitiez pas les piles.
 - ▶ Ne jetez pas les piles au feu.



AVERTISSEMENT – Risque d'étouffement !

Les enfants risquent de s'envelopper dans les matériaux d'emballage ou de les mettre sur la tête et de s'étouffer.

- ▶ Conserver les matériaux d'emballage hors de portée des enfants.
- ▶ Ne jamais laisser les enfants jouer avec les emballages.

Prévenir les dégâts matériels

Afin d'éviter d'endommager votre appareil, ses accessoires ou tout autre objet, respectez ces consignes.

ATTENTION !

- Le transport de l'appareil par le flexible peut endommager ce dernier.
 - ▶ Ne portez jamais l'appareil par le flexible.
- Si les semelles extérieures des buses sont usées ou présentent des arêtes coupantes, elles peuvent occasionner des dommages sur des sols durs fragiles, tels que parquets ou linoléum.
 - ▶ Vérifiez régulièrement l'usure des semelles extérieures.
 - ▶ Remplacez la buse usée.
- Les salissures présentes dans le moteur peut endommager ce dernier.
 - ▶ Ne faites jamais fonctionner l'appareil sans sac aspirateur.
 - ▶ Ne faites jamais fonctionner l'appareil sans filtre de protection du moteur.
 - ▶ Ne faites jamais fonctionner l'appareil sans filtre de sortie d'air.
- Manipulation incorrecte des piles.
 - ▶ Ne court-circuitez pas les bornes.
 - ▶ Utilisez uniquement des piles du type indiqué.
 - ▶ N'utilisez pas différents types de piles ensemble.
 - ▶ N'utilisez pas de piles neuves et usagées ensemble.
- Les piles qui fuient endommagent la poignée.
 - ▶ Retirez les piles lorsque vous n'utilisez pas la poignée.

- ▶ Mettez les piles vides ou défectueuses au rebut de manière sûre et écologique.

Protection de l'environnement et économies

Préservez l'environnement en exploitant les ressources avec parcimonie et en éliminant correctement les matériaux recyclables.

Élimination de l'emballage

Les matériaux d'emballage sont écologiques et recyclables.

- ▶ Éliminez les différents composants séparément en fonction de leur type.

Vous trouverez des informations sur les circuits actuels d'élimination auprès de votre revendeur spécialisé ou de l'administration de votre commune/ville.



Éliminez l'emballage en respectant l'environnement.

Déballer et contrôler

Lisez ici les points que vous devez respecter lors du déballage.

Déballer l'appareil et ses composants

1. Retirez l'appareil de son emballage.
2. Retirez toutes les autres pièces et les documents d'accompagnement de l'emballage et placez-les à portée de main.
3. Retirez les emballages.

4. Retirez les autocollants et les films présents.

Contenu de la livraison :

Après avoir déballé le produit, contrôlez toutes les pièces pour détecter d'éventuels dégâts dus au transport et vérifiez si la livraison est complète.

Remarque : En fonction de son niveau d'équipement, l'appareil est livré avec des accessoires supplémentaires.

→ Fig. **1**

A	Brosse pour sols adaptable ¹
B	Tubes télescopiques ¹
C	Multi-Use-Brush ¹
D	Remote-Power-Control Poignée avec deux piles de type AAA LR03
E	Sac aspirateur
F	Filtre de protection du moteur
G	Filtre hygiénique HEPA ¹
H	Support d'accessoires ¹
I	Suceurs longs ¹
J	Suceurs ameublement ¹
K	Suceur ameublement avec support petite brosse ¹
L	Brosses pour sols durs ¹
M	Suceur matelas ¹
N	Embout aspirateur pour perceuse ¹

¹ Selon l'équipement de l'appareil

Présentation de l'appareil

Découvrez les composants de votre appareil.

Appareil

Remarque : Des variations de détails ou de couleurs sont possibles selon le type d'appareil.

→ Fig. **2**

1	Brosse pour sols adaptable ¹
2	Tube télescopique avec pousoir ¹
3	Flexible
4	Remote-Power-Control Poignée avec deux piles de type AAA LR03
5	Émetteur infrarouge
6	Interrupteur Marche/Arrêt avec récepteur infrarouge
7	Affichage du statut
8	Position parking
9	Cordon d'alimentation secteur
10	Position rangement
11	Indicateur de changement du sac
12	Couvercle
13	Poignée de transport

¹ Selon l'équipement de l'appareil

Aperçu des éléments de commande¹



Les éléments de commande vous permettent de régler toutes les fonctions de votre appareil et vous donnent des informations concernant son état de fonctionnement.

¹ Selon l'équipement de l'appareil





Éléments de commande de l'appareil

Symbole	Utilisation
	<ul style="list-style-type: none"> ■ Mettez l'appareil sous tension. ■ Mettez l'appareil hors tension.

Éléments de commande de la brosse pour sols

Symbole	Utilisation
	Passer l'aspirateur sur les tapis et les moquettes.
	Passer l'aspirateur sur les sols durs et du parquet.



Éléments de commande Remote-Power-Control de la poignée

Symbole	Utilisation
	<ul style="list-style-type: none"> ■ Démarrer l'aspiration. ■ Arrêter l'aspiration.
	Augmenter le niveau de puissance.
	Diminuer le niveau de puissance.
	<ul style="list-style-type: none"> ■ Démarrer le mode turbo. ■ Arrêter le mode Turbo.

Conseil : alignez l'émetteur infrarouge de la poignée Remote-Power-Control sur le récepteur infrarouge de l'interrupteur Marche/Arrêt.

Aperçu de l'affichage du statut

Les affichages apportent des informations sur les fonctions et états.

Symbole	Utilisation
	Afficher le statut.
	Changer le sac aspirateur.

Affichages de statut

État de fonctionnement	Affichage du statut
Arrêt	L'affichage est éteint.
Mode veille	L'affichage clignote en blanc.
Aspirer	L'affichage s'allume en blanc.
Activer le mode d'urgence.	L'affichage clignote trois fois rapidement en blanc.

Accessoires

Utilisez les accessoires d'origine. Ils ont été spécialement élaborés pour votre appareil. Vous trouverez ici un aperçu des accessoires fournis avec votre appareil et de leur utilisation.

Accessoires	Référence d'accessoire	Utilisation
Lot de sacs et filtre de rechange	BBZ41FGALL	Matériaux aspirés.
Filtre de protection du moteur	BBZ02MPF	Protéger le moteur contre l'encrassement.
Filtre hygiénique HEPA	BBZ154HF	Purifier l'air vicié.
Brosse pour sols durs avec couronne de soies	BBZ123HD	Passer l'aspirateur sur les sols durs.
Brosse pour sols durs	BBZ124HD	Passer l'aspirateur sur les sols durs et les tapis.

Avant la première utilisation

Préparez l'appareil pour l'utilisation.

Monter l'appareil

1. Placez la poignée sur le flexible et verrouillez-la en place.
→ Fig. **3**
2. Enfichez et verrouillez l'embout du flexible dans l'orifice d'aspiration du couvercle.
→ Fig. **4**
3. Reliez la poignée au tube télescopique.
→ Fig. **5**
4. Reliez le tube télescopique à la brosse pour sols.
→ Fig. **5**
5. Placez le support d'accessoires ¹ sur le tube télescopique.
→ Fig. **6**
6. Placez le suceur long ¹ par le bas sur le support d'accessoires¹.
→ Fig. **6**
7. Placez la couronne de soies ¹ sur le suceur ameublement ¹.
→ Fig. **7**
8. Placez le suceur ameublement ¹ avec la couronne de soies ¹ par le haut sur le support d'accessoires¹.
→ Fig. **6**

Insertion des piles

- ▶ Insérez les piles dans la poignée Remote-Power-Control.
→ "*Changement des piles*", Page 58

Utilisation de base

Cette section contient des renseignements essentiels sur la manipulation de votre appareil.

Régler le tube télescopique

1. Déverrouillez le tube télescopique.
2. Réglez la longueur du tube télescopique souhaitée.
→ Fig. **8**

Mettre l'appareil sous tension

1. Saisissez la fiche secteur et tirez-la jusqu'à obtenir la longueur souhaitée.
2. Insérez la fiche secteur dans la prise.
3. Appuyez sur ①.
→ Fig. **9**
- ✓ L'affichage du statut s'allume en blanc.
- ✓ L'appareil est en mode veille.

Remarque : Dommages matériels dus à un fonctionnement en mode veille trop long. Mettez l'appareil hors tension lors de pauses d'aspiration plus longues.

Mettre l'appareil hors tension

1. Appuyez sur ①.
- ✓ L'affichage du statut s'éteint puis, après un court laps de temps, clignote trois fois rapidement en blanc.
- ✓ L'appareil s'arrête. Les fonctions en cours sont interrompues.
2. Débranchez la prise.
3. Tirez brièvement sur le cordon électrique et relâchez-le.
- ✓ Le cordon s'enroule automatiquement.

¹ Selon l'équipement de l'appareil

Démarrage de l'aspiration

Condition préalable : L'appareil est en mode veille.



→ "Mettre l'appareil sous tension",
Page 53

- ▶ Appuyez sur .
- Fig. **10**
- ✓ L'affichage du statut s'allume en blanc.
- ✓ L'appareil démarre au niveau de puissance le plus élevé.
- ✓ L'appareil démarre au dernier niveau de puissance réglé si l'aspiration a été préalablement arrêtée.

Arrêt de l'aspiration

- ▶ Appuyez sur .
- ✓ L'appareil s'arrête et l'affichage du statut clignote en blanc.
- ✓ La vitesse de ventilation réglée est conservée.

Réglage de la puissance

1. Appuyez sur  ou sur .
 - Fig. **11**
 - ✓ Le niveau de puissance est augmenté ou réduit.
2. Tournez le tube télescopique avec le régulateur d'air secondaire dans la position souhaitée.
 - Fig. **12**
 - ✓ La puissance se règle en continu.

Démarrage du mode turbo

En cas de salissures particulièrement tenaces, vous pouvez utiliser le mode turbo.

- ▶ Appuyez sur .
- ✓ Le mode turbo démarre.

Arrêt du mode turbo

- ▶ Appuyez sur .
- ✓ L'appareil passe au dernier niveau de puissance réglé.

Régler la brosse pour sols

- ▶ Utilisez l'interrupteur pour ajuster la brosse pour sols au niveau souhaité.
- Fig. **13**

Rangement de l'appareil

Conseil : la brosse pour sols peut être placée dans la position de rangement pour des pauses d'aspiration plus courtes.

- ▶ Poussez le crochet de la brosse pour sols dans la position de rangement.
- Fig. **14**

Mise hors tension et transport de l'appareil

1. Éteignez l'appareil.
→ "Mettre l'appareil hors tension",
Page 53
2. Placez l'appareil à la verticale.
3. Poussez le crochet de la brosse dans la position de rangement.
→ Fig. **15**
4. Pour surmonter les obstacles, transportez l'appareil par la poignée.

Passer l'aspirateur avec des accessoires

1. Placez la brosse souhaitée sur le tube télescopique ou sur la poignée.
2. Après utilisation, retirez la brosse utilisée du tube télescopique ou de la poignée.

Aspirer Multi-Use-Brush¹

Remarque : la Multi-Use-Brush ne doit pas être démontée après utilisation. La puissance d'aspiration n'est pas limitée par la Multi-Use-Brush montée.

ATTENTION !

Si vous passez l'aspirateur sans pousser complètement la couronne de soies vers le bas, vous risquez d'endommager le support.

▶ Ne passez jamais l'aspirateur avec la couronne de soies vers le haut.

1. Placez la Multi-Use-Brush sur la poignée ou le tube et encliquez-la.
→ Fig. **16**
2. Appuyez sur les deux taquets d'arrêt de la couronne de soies.
3. Poussez la couronne de soies vers le bas et verrouillez-la en place.
→ Fig. **17**
- ✓ La Multi-Use-Brush est prête à fonctionner.
4. Aspirez avec Multi-Use-Brush.
→ *"Démarrage de l'aspiration"*, Page 54
→ *"Arrêt de l'aspiration"*, Page 54
5. Appuyez sur les deux taquets d'arrêt de la couronne de soies.
6. Poussez la couronne de soies vers le haut et verrouillez-la en place.
→ Fig. **17**
7. Placez la brosse pour sols ou le tuyau sur la Multi-Use-Brush.
8. Pour le démontage, appuyez sur la touche de déverrouillage et retirez la Multi-Use-Brush.
→ Fig. **18**

Démarrage d'urgence

Si la poignée Remote-Power-Control ne fonctionne pas, vous pouvez démarrer l'aspiration en mode d'urgence.

Condition préalable : L'appareil est en mode veille.

→ *"Mettre l'appareil sous tension"*, Page 53

1. Appuyez sur ①.
- ✓ L'affichage du statut s'éteint puis, après un court laps de temps, clignote trois fois rapidement en blanc.
2. Appuyez sur ① pendant que l'affichage du statut clignote.
- ✓ L'appareil démarre en mode turbo.

Arrêt d'urgence

Remarque : Après l'aspiration, vérifiez la poignée Remote-Power-Control.

→ *"Dépannage"*, Page 59

- ▶ Appuyez sur ①.
- ✓ L'affichage du statut s'éteint puis, après un court laps de temps, clignote trois fois rapidement en blanc.

Démontage de l'appareil

1. Séparez la brosse pour sols du tube télescopique.
→ Fig. **19**
2. Séparez le tube télescopique de la poignée.
→ Fig. **20**
3. Pressez les deux taquets d'arrêt ensemble et retirez le flexible de l'appareil.
→ Fig. **21**

¹ Selon l'équipement de l'appareil

Nettoyage et entretien

Pour que votre appareil reste longtemps opérationnel, nettoyez-le et entretenez-le avec soin.

Produits de nettoyage

Utilisez uniquement des détergents appropriés.

ATTENTION !

Des produits de nettoyage inappropriés ainsi qu'un nettoyage incorrect peuvent endommager l'appareil.

- ▶ N'utilisez pas de produits de nettoyage agressifs ni abrasifs.
- ▶ N'utilisez pas de produits de nettoyage fortement alcoolisés.
- ▶ N'utilisez pas de tampon abrasif ni d'éponge en laine d'acier.
- ▶ Rincez soigneusement les tissus éponges avant de les utiliser.

Nettoyage de l'appareil

Condition préalable : L'appareil est éteint.

→ *"Mettre l'appareil hors tension", Page 53*

1. Nettoyez l'appareil et les accessoires avec un chiffon doux et un produit de nettoyage pour plastique disponible dans le commerce.
2. Lavez le récepteur infrarouge de l'interrupteur Marche/Arrêt.

Nettoyer la poignée Remote-Power-Control

Conseil : nettoyez régulièrement les émetteurs infrarouges sur la poignée Remote-Power-Control. Une poignée Remote-Power-Control sale peut entraîner des dysfonctionnements lors de l'utilisation.

- ▶ Nettoyez la poignée Remote-Power-Control avec un chiffon doux et un produit de nettoyage pour plastique disponible dans le commerce.

Ouverture du couvercle

Condition préalable : L'appareil est éteint.

→ *"Mettre l'appareil hors tension", Page 53*

1. Ouvrez le couvercle.
→ Fig. **22**
2. Rabattez le couvercle complètement vers le haut.

Fermeture du couvercle

Conseil : vérifiez que le sac aspirateur n'est pas coincé entre le couvercle et l'appareil.

Conditions préalables

- Le sac aspirateur est en place.
- Le filtre de protection du moteur est inséré.
- Le filtre de sortie d'air est inséré.
- ▶ Fermez le couvercle et verrouillez-le en place.

Lavage du compartiment à poussière

Condition préalable : Le sac aspirateur est retiré.

→ *"Remplacement du sac aspirateur", Page 57*

- ▶ Si nécessaire, passez l'aspirateur dans le compartiment à poussière avec un deuxième appareil ou nettoyez le compartiment avec un chiffon sec ou une brosse à poussière.
- ✓ Le compartiment à poussière est nettoyé.

Remplacement du sac aspirateur

Si la fenêtre de l'indicateur de changement de filtre est complètement remplie lorsque la brosse est relevée et au niveau de puissance le plus élevé, changez le sac aspirateur.

Condition préalable : Le couvercle est ouvert.

→ "Ouverture du couvercle", Page 56

1. Pour fermer le sac aspirateur, tirez la patte de fermeture.
→ Fig. 23
2. Retirez le sac aspirateur plein de la fixation.
3. Mettez au rebut le sac aspirateur plein.
4. Insérez le sac aspirateur neuf dans le support jusqu'à ce qu'il s'encliquette de manière perceptible.
– Ne pliez pas le sac aspirateur.
→ Fig. 24
5. → "Fermeture du couvercle", Page 56

Nettoyer le filtre de protection du moteur

Conseil : pour un résultat d'aspiration optimal, nettoyez le filtre de protection du moteur à intervalles réguliers en le tapotant ou rincez-le. après avoir aspiré de fines particules de poussières, nettoyez ou changez le filtre de protection du moteur afin de garantir la puissance d'aspiration de l'appareil.

Condition préalable : Le sac aspirateur est retiré.

→ "Remplacement du sac aspirateur", Page 57

1. Pour dégager le filtre de protection du moteur de sa position de verrouillage, tirez sur les pattes latérales.
→ Fig. 25
2. Retirez le filtre de protection du moteur dans le sens de la flèche.
3. Nettoyez le filtre de protection du moteur en le tapotant.
4. En cas d'encrassement important, lavez le filtre de protection du moteur.
→ Fig. 26
5. Laissez sécher le filtre au moins 24 heures.
6. Installez le filtre de protection du moteur dans l'appareil et encliquez-le en haut.
7. Remettez en place le sac aspirateur.
→ "Remplacement du sac aspirateur", Page 57
8. → "Fermeture du couvercle", Page 56

Retirer le filtre de sortie d'air¹

Condition préalable : Le couvercle est ouvert.

→ "Ouverture du couvercle", Page 56

1. Appuyez sur la patte de verrouillage dans le sens de la flèche et déverrouillez le filtre de sortie d'air.
2. Retirez le filtre de sortie d'air de l'appareil.
→ Fig. 27

Nettoyer le filtre de sortie d'air¹

Pour un niveau de puissance optimal, nettoyez ou remplacez le filtre de sortie d'air au moins une fois par an.

¹ Selon l'équipement de l'appareil

Conseil : Après avoir aspiré de fines particules de poussières, nettoyez le filtre de sortie d'air afin de garantir la puissance d'aspiration de l'appareil.

Remarque : L'efficacité du filtre de sortie d'air sera conservée, indépendamment d'une éventuelle décoloration de la surface du filtre.

Nettoyage du filtre hygiénique HEPA

Le filtre hygiénique HEPA est composé d'une unité de filtre.

Conseil : pour nettoyer plus soigneusement l'unité de filtre, vous pouvez la nettoyer à la machine à laver. Pour protéger le reste du linge, rangez l'unité de filtre dans un sac à linge. Lavez l'unité du filtre à 30 °C avec un programme linge délicat et à la vitesse d'essorage minimale.

Condition préalable : Le filtre de sortie d'air est retiré.

→ *"Retirer le filtre de sortie d'air ¹", Page 57*

1. Nettoyez l'unité de filtre en la tapotant.
2. Rincez l'unité de filtre sous l'eau du robinet.
→ Fig. **23**
3. Laissez sécher l'unité de filtre au moins 24 heures.
4. Insérez l'unité de filtre dans l'appareil.
→ *"Mettre en place le filtre de sortie d'air ¹", Page 58*

Mettre en place le filtre de sortie d'air ¹

Condition préalable : Le couvercle est ouvert.

→ *"Ouverture du couvercle", Page 56*

1. Placez le filtre de sortie d'air sur la grille de sortie d'air et verrouillez-le de manière audible.

→ Fig. **29**

- 2 → *"Fermeture du couvercle", Page 56*

Changement des piles

1. Retirez le couvercle.

→ Fig. **30**

Conseil : utilisez un outil tel qu'une pièce de monnaie pour ouvrir le couvercle.

2. Retirez les piles vides.
3. Insérez les nouvelles piles (type AAA LR03).
→ Fig. **31**
4. Fermez le couvercle.
→ Fig. **31**
5. Jetez les piles vides dans le respect de l'environnement.
→ *"Mettre les batteries/piles au rebut", Page 60*

¹ Selon l'équipement de l'appareil

Dépannage

Vous pouvez corriger par vous-même les petits défauts sur votre appareil. Lisez les renseignements de dépannage avant de contacter le service après-vente. Vous évitez ainsi des coûts inutiles.

AVERTISSEMENT **Risque d'électrocution!**

Les réparations non conformes sont dangereuses.

- ▶ Seul un personnel dûment qualifié peut entreprendre des réparations sur l'appareil.
- ▶ Seules des pièces de rechange d'origine peuvent être utilisées pour réparer l'appareil.
- ▶ Afin d'écartier tout danger quand le cordon d'alimentation secteur de cet appareil est endommagé, seul le fabricant ou son service après-vente ou toute autre personne de qualification équivalente est habilité à le remplacer.

Dysfonctionnements

Dérangement	Cause	Résolution de problème
L'appareil ne fonctionne pas. La poignée Remote-Power-Control ne fonctionne pas. La communication radio est brouillée.	Les piles sont vides.	<ul style="list-style-type: none"> ▶ Changez les piles de la poignée Remote-Power-Control. → "Changement des piles", Page 58
	L'émetteur infrarouge sur la poignée ou l'émetteur infrarouge sur l'interrupteur marche/arrêt est recouvert.	<ol style="list-style-type: none"> 1. Retirez tous les corps étrangers possibles. 2. Nettoyez la poignée Remote-Power-Control et l'appareil. → "Nettoyage de l'appareil", Page 56 → "Nettoyer la poignée Remote-Power-Control", Page 56
	La voie de communication est perturbée.	<ul style="list-style-type: none"> ▶ Établissez une connexion directe entre l'émetteur infrarouge et le récepteur infrarouge.
La puissance d'aspiration est réduite.	Le sac aspirateur est plein.	<ul style="list-style-type: none"> ▶ Changez le sac aspirateur.
L'indicateur de changement de filtre est rempli.	La brosse, le tube télescopique ou le flexible sont bouchés.	<ol style="list-style-type: none"> 1. Démontez l'appareil. 2. Éliminez le bouchage.
	Le filtre de sortie d'air est encrassé.	<ul style="list-style-type: none"> ▶ Nettoyez le filtre de sortie d'air. → "Nettoyer le filtre de sortie d'air"¹, Page 57

¹ Selon l'équipement de l'appareil

Transport, stockage et élimination

Éliminer un appareil usagé

L'élimination dans le respect de l'environnement permet de récupérer de précieuses matières premières.

1. Débrancher la fiche du cordon d'alimentation secteur.
2. Couper le cordon d'alimentation secteur.
3. Éliminer l'appareil dans le respect de l'environnement.



Cet appareil est marqué selon la directive européenne 2012/19/UE relative aux appareils électriques et électroniques usagés (waste electrical and electronic equipment - WEEE).

La directive définit le cadre pour une reprise et une récupération des appareils usagés applicables dans les pays de la CE.

Mettre les batteries/piles au rebut

Les batteries/piles doivent être recyclées dans le respect de l'environnement. Ne jetez pas les batteries/piles avec les ordures ménagères.

- ▶ Éliminez les batteries/piles de manière écologique.

Uniquement pour les pays de l'EU :



Conformément à la directive européenne 2006/66/CE, les batteries/accumulateurs usagés ou défectueux doivent être triés et recyclés dans le respect de l'environnement.

Service après-vente

Si vous avez des questions, si vous n'avez pas réussi à remédier par vous-même à un dérangement qui affecte l'appareil ou si l'appareil doit être réparé, veuillez vous adresser à notre service après-vente.

Vous pouvez résoudre vous-même un grand nombre de problèmes en consultant l'information de dépannage figurant dans la présente notice d'utilisation et sur notre site Web. Si ce n'est pas le cas, veuillez vous adresser à notre service après-vente. Nous trouverons toujours une solution adaptée.

Pendant la période de garantie et après expiration de la garantie du fabricant, nous nous assurons que votre appareil est réparé avec des pièces de rechange d'origine par des techniciens du service après-vente. Les pièces de rechange relatives au fonctionnement de l'appareil et conformes à l'ordonnance d'écoconception correspondante sont disponibles auprès de notre service après-vente pour une durée d'au moins 7 ans à partir de la mise sur le marché de votre appareil dans l'Espace économique européen.

Remarque : L'intervention du service après-vente est gratuite dans le cadre de la garantie du fabricant.

Pour des renseignements détaillés sur la durée et les conditions de la garantie dans votre pays, adressez-vous à notre service-client ou à votre revendeur et consultez notre site Web.

Lorsque vous contactez le service après-vente, vous avez besoin du numéro de produit (E-Nr.) et du numéro de fabrication (FD) de votre appareil.

Vous trouverez les coordonnées du service après-vente dans la liste figurant à la fin de cette notice d'utilisation ou sur notre site Web.

Numéro de produit (E-Nr) et numéro de fabrication (FD)

Le numéro de série (E-Nr.) et le numéro de fabrication (FD) sont indiqués sur la plaque signalétique de l'appareil.

Pour retrouver rapidement les données de votre appareil ainsi que le numéro de téléphone du service après-vente, notez ces données.

Conditions de garantie

Les conditions de garantie de votre appareil sont les suivantes.

Les conditions de garantie applicables sont celles publiées par notre distributeur dans le pays où a été effectué l'achat. Le revendeur chez qui vous vous êtes procuré l'appareil fournira les modalités de garantie sur simple demande de votre part. En cas de recours en garantie, veuillez toujours vous munir de la preuve d'achat.

Sommario

Sicurezza	64	Posizione di parcheggio dell'apparecchio.....	73
Avvertenze generali.....	64	Collocazione e trasporto dell'apparecchio.....	73
Utilizzo conforme all'uso previsto...	64	Aspirazione con accessori.....	73
Limitazione di utilizzo.....	65	Aspirazione Multi-Use-Brush ¹	74
Avvertenze di sicurezza.....	65	Avvio della corsa di emergenza.....	74
Prevenzione di danni materiali.....	69	Arresto della corsa di emergenza.....	74
Tutela dell'ambiente e risparmio	69	Smontaggio dell'apparecchio	74
Smaltimento dell'imballaggio	69	Pulizia e cura	75
Disimballaggio e controllo	69	Detergenti	75
Disimballaggio dell'apparecchio e dei componenti	69	Pulizia dell'apparecchio	75
Contenuto della confezione	70	Pulizia dell'impugnatura Remote-Power-Control.....	75
Conoscere l'apparecchio.....	70	Apertura del coperchio	75
Apparecchio.....	70	Chiusura del coperchio	75
Panoramica degli elementi di comando ¹	70	Pulizia del vano raccogli-polvere ...	75
Panoramica indicatori di stato	71	Sostituzione del sacchetto raccogli-polvere	76
Accessori.....	71	Pulizia del filtro di protezione del motore	76
Prima del primo utilizzo.....	72	Rimozione del filtro d'igiene ¹	76
Montaggio dell'apparecchio.....	72	Pulizia del filtro d'igiene ¹	76
Inserimento delle batterie.....	72	Inserimento del filtro d'igiene ¹	77
Comandi di base	72	Sostituzione delle batterie	77
Regolazione del tubo telescopico.....	72	Sistemazione guasti.....	78
Accensione dell'apparecchio	72	Anomalie di funzionamento.....	78
Spegnimento dell'apparecchio.....	72	Trasporto, immagazzinamento e smaltimento.....	79
Avvio dell'aspirazione.....	73	Rottamazione di un apparecchio dismesso	79
Arresto dell'aspirazione.....	73	Smaltimento delle batterie/delle pile.....	79
Regolazione della potenza.....	73		
Avvio della modalità turbo.....	73		
Arresto della modalità turbo.....	73		
Regolazione della spazzola per pavimenti	73		

¹ In funzione dell'allestimento dell'apparecchio

Servizio di assistenza clienti..... 79

Codice prodotto (E-Nr.) e codice di produzione (FD)	80
Condizioni di garanzia.....	80



Sicurezza

Osservare le informazioni sul tema della sicurezza per poter utilizzare l'apparecchio in modo sicuro.

Avvertenze generali

Qui sono riportate le informazioni generali relative a queste istruzioni.

- Leggere attentamente le presenti istruzioni. Solo così sarà possibile utilizzare l'apparecchio in modo sicuro ed efficiente.
- Queste istruzioni sono rivolte all'utente dell'apparecchio.
- Osservare le istruzioni di sicurezza e le avvertenze.
- Conservare le istruzioni e le informazioni sul prodotto per il successivo utilizzo o per il futuro proprietario.
- Controllare l'apparecchio dopo averlo disimballato. Non collegare l'apparecchio se ha subito danni durante il trasporto.

Utilizzo conforme all'uso previsto

Per utilizzare l'apparecchio in modo sicuro e corretto, osservare le istruzioni per l'utilizzo conforme all'uso previsto.

Utilizzare l'apparecchio soltanto:

- osservando queste istruzioni per l'uso;
- con gli accessori e le parti originali. In caso di danni causati dall'utilizzo di prodotti non originali, decade il diritto di garanzia.
- per pulire le superfici.
- in case private e in locali chiusi in ambito domestico a temperatura ambiente;
- fino a un'altitudine di massimo 2000 m sul livello del mare.

Non usare l'apparecchio:

- per aspirare persone o animali.
- per aspirare sostanze nocive, oggetti affilati, materiali caldi o incandescenti.
- per aspirare sostanze umide o liquide.
- per aspirare materiali e gas facilmente infiammabili o esplosivi.
- per aspirare cenere, fuliggine delle stufe di maiolica e degli impianti di riscaldamento centralizzati.

- per aspirare polvere del toner di stampanti e fotocopiatrici.
- per aspirare calcinacci.

Scollegare l'apparecchio dall'alimentazione elettrica se:

- l'apparecchio viene pulito.

Limitazione di utilizzo

Evitare pericoli per i bambini e le persone a rischio.

Questo apparecchio può essere utilizzato da bambini di età pari o superiore a 8 anni e da persone con ridotte facoltà fisiche, sensoriali o mentali o prive di sufficiente esperienza e/o conoscenza se sorvegliati o già istruiti in merito all'utilizzo sicuro dell'apparecchio e se hanno compreso i rischi da esso derivanti.

I bambini non devono giocare con l'apparecchio.

Ai bambini senza sorveglianza è vietato eseguire la pulizia e manutenzione di competenza dell'utente.

Avvertenze di sicurezza

Quando si utilizza l'apparecchio, osservare le avvertenze di sicurezza.

AVVERTENZA – Pericolo di scossa elettrica!

- Gli interventi di riparazione effettuati in modo non appropriato rappresentano una fonte di pericolo.
 - ▶ Solo il personale adeguatamente specializzato e formato può eseguire riparazioni sull'apparecchio.
 - ▶ Per la riparazione dell'apparecchio possono essere impiegati soltanto pezzi di ricambio originali.
 - ▶ Al fine di evitare pericoli, se il cavo di alimentazione di questo apparecchio subisce danni deve essere sostituito dal produttore, dal suo servizio di assistenza clienti o da persona in possesso di simile qualifica.
- Un apparecchio o un cavo di alimentazione danneggiati costituiscono un pericolo.
 - ▶ Non mettere mai in funzione un apparecchio danneggiato.
 - ▶ Non utilizzare mai un apparecchio con la superficie danneggiata.

- ▶ Non tirare mai il cavo di collegamento alla rete elettrica per staccare l'apparecchio dalla rete elettrica. Staccare sempre la spina del cavo di alimentazione.
- ▶ Non tirare o reggere mai l'apparecchio dal cavo di alimentazione.
- ▶ Se l'apparecchio o il cavo di alimentazione è danneggiato, staccare subito la spina di alimentazione del cavo di alimentazione e spegnere il fusibile nella scatola dei fusibili.
- ▶ Rivolgersi al servizio di assistenza clienti. → *Pagina 79*
- ▶ Solo il personale adeguatamente specializzato e formato può eseguire riparazioni sull'apparecchio.
- L'infiltrazione di umidità può provocare una scarica elettrica.
 - ▶ Utilizzare l'apparecchio esclusivamente in luoghi chiusi.
 - ▶ Non esporre mai l'apparecchio a calore e umidità eccessivi.
 - ▶ Non lavare l'apparecchio con pulitori a vapore o idropultrici.
- Un isolamento danneggiato del cavo di allacciamento alla rete costituisce un pericolo.
 - ▶ Non mettere mai il cavo di allacciamento alla rete a contatto con fonti di calore o parti dell'apparecchio calde.
 - ▶ Non mettere mai il cavo di allacciamento alla rete a contatto con spigoli vivi.
 - ▶ Non piegare, schiacciare o modificare mai il cavo di allacciamento alla rete.
- Le installazioni effettuate in modo non appropriato costituiscono un pericolo.
 - ▶ Collegare e utilizzare l'apparecchio solo in conformità con i dati indicati sulla targhetta identificativa.
 - ▶ Collegare l'apparecchio a una rete a corrente alternata soltanto con una presa con messa a terra installata a norma.
 - ▶ Il sistema del conduttore di protezione dell'impianto elettrico domestico deve essere installato a norma.

⚠ AVVERTENZA – Pericolo di ustioni!

- Durante il funzionamento, i sistemi filtranti potrebbero riscaldarsi e incendiarsi se a contatto con materiali infiammabili o contenenti alcool.
 - ▶ Non collocare sostanze infiammabili o contenenti alcool sul sacchetto raccogli-polvere o sul filtro.
 - ▶ Durante la pulizia dell'apparecchio, non utilizzare sostanze infiammabili o contenenti alcool.
- Se la durata di funzionamento è superiore a 30 minuti, il cavo di allacciamento alla rete elettrica attorcigliato può surriscaldarsi.
 - ▶ Estrarre completamente il cavo di allacciamento alla rete elettrica.

⚠ AVVERTENZA – Pericolo di lesioni!

- La parti mobili e le aperture sull'apparecchio potrebbero essere la causa di lesioni.
 - ▶ Indumenti, capelli, dita e altre parti del corpo potrebbero impigliarsi nelle aperture dell'apparecchio e nelle parti mobili.
 - ▶ Non rivolgere mai il tubo o le bocchette in direzione degli occhi, dei capelli, delle orecchie e della bocca.
- La caduta dell'apparecchio rappresenta un pericolo per le persone.
 - ▶ Accertarsi che non vi sia nessuno sui gradini più in basso della scala mentre si aspira.
- Un cavo di allacciamento alla rete elettrica estratto può essere causa d'inciampo.
 - ▶ Se si fa una pausa durante l'aspirazione, spegnere l'apparecchio ed estrarre la spina d'alimentazione.
 - ▶ Avvolgere il cavo di allacciamento alla rete elettrica.
- Il riavvolgimento automatico del cavo può danneggiare l'utente.
 - ▶ Durante il riavvolgimento automatico del cavo, accertarsi che la spina non sbatta contro persone, parti del corpo, animali o oggetti.
- Le batterie possono esplodere.
 - ▶ Non ricaricare le batterie.

- ▶ Non cortocircuitare le batterie.
- ▶ Non gettare le batterie nel fuoco.



AVVERTENZA – Pericolo di soffocamento!

I bambini potrebbero mettersi in testa il materiale di imballaggio o avvolgersi nello stesso, rimanendo soffocati.

- ▶ Tenere lontano il materiale di imballaggio dai bambini.
- ▶ Vietare ai bambini di giocare con materiali d'imballaggio.

Prevenzione di danni materiali

Per prevenire danni materiali all'apparecchio, agli accessori o agli oggetti, osservare le presenti avvertenze.

ATTENZIONE!

- Se si tira l'apparecchio afferrandolo dal tubo flessibile, quest'ultimo potrebbe danneggiarsi.
 - ▶ Non tirare mai l'apparecchio afferrandolo dal tubo flessibile.
- Basi della bocchetta usurate o con spigoli vivi possono danneggiare i pavimenti più delicati, come il parquet e il linoleum.
 - ▶ Controllare regolarmente che le basi non siano usurate.
 - ▶ Sostituire la bocchetta usurata.
- Lo sporco presente nel motore può danneggiarlo.
 - ▶ Non mettere mai in funzione l'apparecchio senza il sacchetto raccogli-polvere.
 - ▶ Non mettere mai in funzione l'apparecchio senza il filtro di protezione del motore.
 - ▶ Non mettere mai in funzione l'apparecchio senza il filtro d'espulsione.
- Uso improprio delle batterie.
 - ▶ I morsetti non devono essere messi in cortocircuito.
 - ▶ Usare solo batterie del tipo indicato.
 - ▶ Non utilizzare insieme tipi di batterie diversi.
 - ▶ Non utilizzare insieme batterie nuove e usate.
- Danni all'impugnatura a causa delle batterie scariche.
 - ▶ Rimuovere le batterie quando non si utilizza l'impugnatura.
 - ▶ Smaltire le batterie scariche o difettose in modo sicuro e nel rispetto dell'ambiente.

Tutela dell'ambiente e risparmio

Tutelate l'ambiente utilizzando l'apparecchio cercando di risparmiare le risorse e smaltendo correttamente i materiali riutilizzabili.

Smaltimento dell'imballaggio

I materiali dell'imballaggio sono rispettosi dell'ambiente e possono essere riutilizzati.

- ▶ Smaltire le singole parti distintamente secondo il tipo di materiale. Per informazioni sulle attuali procedure di smaltimento rivolgersi al rivenditore specializzato o al comune di competenza.

Disimballaggio e controllo

Di seguito sono riportate le avvertenze da osservare durante il disimballaggio.

Disimballaggio dell'apparecchio e dei componenti

1. Estrarre dalla confezione l'apparecchio.
2. Estrarre dalla confezione tutti gli altri componenti e i documenti di accompagnamento e renderli disponibili.
3. Rimuovere il materiale d'imballaggio.
4. Togliere le etichette e le pellicole che ricoprono l'apparecchio.

Contenuto della confezione

Dopo il disimballaggio controllare che tutti i componenti siano presenti e che non presentino danni dovuti al trasporto.

Nota: L'apparecchio viene fornito con ulteriori accessori a seconda dell'equipaggiamento.

→ Fig. 1

A	Spazzola per pavimenti commutabile ¹
B	Tubi telescopici ¹
C	Multi-Use-Brush ¹
D	Impugnatura Remote-Power-Control con due batterie di tipo AAA LR03
E	Sacchetto raccogli-polvere
F	Filtro di protezione del motore
G	Filtro igiene HEPA ¹
H	Supporti per accessori ¹
I	Bocchette per giunti ¹
J	Bocchette per imbottiture ¹
K	Bocchetta per imbottiture con setole innestate ¹
L	Spazzole per pavimenti duri ¹
M	Bocchetta per materassi ¹
N	Bocchetta per aspiratore per trapano ¹

¹ In funzione dell'allestimento dell'apparecchio

Conoscere l'apparecchio

In questa sezione sono riportati i componenti dell'apparecchio.

Apparecchio

Nota: A seconda del modello è possibile che vi siano alcune differenze per quanto concerne colori e vari dettagli.

→ Fig. 2

1	Spazzola per pavimenti commutabile ¹
2	Tubo telescopico con tasto di scorrimento ¹
3	Tubo flessibile
4	Impugnatura Remote-Power-Control con due batterie di tipo AAA LR03
5	Trasmettitore di infrarossi
6	Interruttore on/off con ricevitore di infrarossi
7	Indicatore di stato
8	Supporto di parcheggio
9	Cavo di allacciamento alla rete
10	Supporto di appoggio
11	Indicatore di sostituzione del sacchetto raccogli-polvere
12	Coperchio
13	Maniglia di trasporto

¹ In funzione dell'allestimento dell'apparecchio

Panoramica degli elementi di comando¹

Gli elementi di comando consentono di impostare tutte le funzioni dell'apparecchio e di ottenere informazioni sullo stato di esercizio.

¹ In funzione dell'allestimento dell'apparecchio





Elementi di comando apparecchio

Simbolo	Utilizzo
	<ul style="list-style-type: none"> ■ Accendere l'apparecchio. ■ Spegnerne l'apparecchio.

Elementi di comando spazzola per pavimenti

Simbolo	Utilizzo
	Per aspirare tappeti e moquette.
	Per aspirare pavimenti duri e parquet.

Elementi di comando impugnatura Remote-Power-Control

Simbolo	Utilizzo
	<ul style="list-style-type: none"> ■ Avviare l'aspirazione. ■ Arrestare l'aspirazione.
	Aumentare il livello di potenza.
	Diminuire il livello di potenza.
	<ul style="list-style-type: none"> ■ Avviare la modalità turbo. ■ Arrestare la modalità turbo.

Consiglio: Allineare il trasmettitore di infrarossi sull'impugnatura Remote-Power-Control con il ricevitore di infrarossi sull'interruttore on/off.

Panoramica indicatori di stato

Gli indicatori forniscono informazioni relative a funzioni e stati.

Simbolo	Utilizzo
	Visualizzare lo stato.
	Per sostituire il sacchetto raccogli-polvere.

Indicatori di stato

Stato di funzionamento	Indicatore di stato
Off	L'indicatore è spento.
Standby	L'indicatore lampeggia a luce bianca.
Aspirazione	L'indicatore si accende a luce bianca.
Attivare la corsa di emergenza.	L'indicatore lampeggia velocemente tre volte a luce bianca.

Accessori

Utilizzare gli accessori originali in quanto prodotti appositamente per questo apparecchio. Qui è disponibile una panoramica degli accessori dell'apparecchio e del relativo utilizzo.

Accessori	Codice accessorio	Utilizzo
Confezione filtri di ricambio	BBZ41FGALL	Per raccogliere la sporcizia.
Filtro di protezione del motore	BBZ02MPF	Per proteggere il motore dallo sporco.
Filtro igiene HEPA	BBZ154HF	Per pulire l'aria esausta.
Bocchetta per pavimenti duri con setole	BBZ123HD	Per aspirare pavimenti duri.
Spazzola per pavimenti duri	BBZ124HD	Per aspirare pavimenti duri e tappeti.

Prima del primo utilizzo

Preparare l'apparecchio per l'uso.

Montaggio dell'apparecchio

1. Collegare e fissare l'impugnatura al tubo flessibile.
→ Fig. **3**
2. Inserire e fissare il manicotto del tubo flessibile nell'apertura di aspirazione nel coperchio.
→ Fig. **4**
3. Collegare l'impugnatura al tubo telescopico.
→ Fig. **5**
4. Collegare il tubo telescopico alla spazzola per pavimenti.
→ Fig. **5**
5. Applicare il supporto per accessori¹ sul tubo telescopico.
→ Fig. **6**
6. Applicare la bocchetta per giunti¹ dal basso sul supporto per accessori¹.
→ Fig. **6**
7. Applicare le setole¹ sulla bocchetta per imbottiture¹.
→ Fig. **7**
8. Nel supporto per accessori¹ inserire da sopra la bocchetta per imbottiture¹ con setole¹.
→ Fig. **6**

Inserimento delle batterie

- ▶ Inserire le batterie nell'impugnatura Remote-Power-Control.
→ "Sostituzione delle batterie",
Pagina 77

Comandi di base

Qui sono fornite le informazioni essenziali sull'utilizzo dell'apparecchio.

Regolazione del tubo telescopico

1. Sbloccare il tubo telescopico.
2. Regolare la lunghezza desiderata del tubo telescopico.
→ Fig. **8**

Accensione dell'apparecchio

1. Afferrare la spina di alimentazione ed estrarla fino alla lunghezza necessaria.
 2. Inserire la spina nella presa.
 3. Premere su **ⓘ**.
→ Fig. **9**
- ✓ L'indicatore di stato lampeggia a luce bianca.
 - ✓ L'apparecchio è in standby.

Nota: Danni all'apparecchio dovuti al funzionamento standby per una durata troppo lunga. Spegnerne l'apparecchio per più prolungate.

Spegnimento dell'apparecchio

1. Premere su **ⓘ**.
- ✓ L'indicatore di stato si spegne e, dopo breve tempo, lampeggia rapidamente tre volte a luce bianca.
 - ✓ L'apparecchio si spegne. Le funzioni in corso vengono interrotte.
2. Staccare la spina di alimentazione.
 3. Tirare brevemente il cavo di alimentazione e rilasciarlo.
- ✓ Il cavo si riavvolge automaticamente.

¹ In funzione dell'allestimento dell'apparecchio

Avvio dell'aspirazione

Condizione indispensabile: L'apparecchio è in standby.



→ "Accensione dell'apparecchio",
Pagina 72

- ▶ Premere su .
- Fig. **10**
- ✓ L'indicatore di stato si accende a luce bianca.
- ✓ L'apparecchio si avvia con il livello di potenza massimo.
- ✓ L'apparecchio si avvia con l'ultimo livello di potenza impostato se l'aspirazione è stata precedentemente arrestata.

Arresto dell'aspirazione

- ▶ Premere su .
- ✓ L'apparecchio si arresta e l'indicatore di stato lampeggia a luce bianca.
- ✓ Il livello di potenza impostato rimane invariato.

Regolazione della potenza

1. Premere  o .
- Fig. **11**
- ✓ Il livello di potenze viene aumentato oppure diminuito.
2. Ruotare il tubo telescopico con il regolatore d'aria laterale portandolo nella posizione desiderata.
- Fig. **12**
- ✓ La potenza viene regolata continuamente.

Avvio della modalità turbo

In caso di sporco ostinato, è possibile utilizzare la modalità turbo.

- ▶ Premere su .
- ✓ La modalità turbo si avvia.

Arresto della modalità turbo

- ▶ Premere su .
- ✓ L'apparecchio ritorna all'ultimo livello di potenza impostato.

Regolazione della spazzola per pavimenti

- ▶ Sul tipo di pavimento desiderato regolare la spazzola per pavimenti servendosi del selettore.
- Fig. **13**

Posizione di parcheggio dell'apparecchio

Consiglio: Per brevi pause di inutilizzo, è possibile collocare la spazzola per pavimenti nel supporto di fissaggio.

- ▶ Inserire il gancio della spazzola per pavimenti nel supporto di fissaggio.
- Fig. **14**

Collocazione e trasporto dell'apparecchio

1. Spegnerne l'apparecchio.
- "Spegnimento dell'apparecchio",
Pagina 72
2. Posizionare l'apparecchio verticalmente.
3. Inserire il gancio della spazzola per pavimenti nel supporto di appoggio.
- Fig. **15**
4. Per superare gli ostacoli, trasportare l'apparecchio tenendolo per l'impugnatura.

Aspirazione con accessori

1. Inserire la spazzola desiderata sul tubo telescopico o sull'impugnatura.

2. Dopo l'utilizzo staccare la spazzola utilizzata dal tubo telescopico o dall'impugnatura.

Aspirazione Multi-Use-Brush¹

Nota: La Multi-Use-Brush deve essere smontata dopo l'utilizzo. La potenza di aspirazione non viene limitata se è montata la Multi-Use-Brush.

ATTENZIONE!

L'aspirazione con setole non completamente spostate in basso può danneggiare la base.

- ▶ Non aspirare mai con setole spostate verso l'alto.
1. Inserire e innestare la Multi-Use-Brush sull'impugnatura o il tubo.
→ Fig. **16**
 2. Premere le due tacche di arresto delle setole.
 3. Spostare e innestare le setole verso il basso.
→ Fig. **17**
 - ✓ La Multi-Use-Brush è pronta all'uso.
 4. Aspirare con Multi-Use-Brush.
→ "Avvio dell'aspirazione",
Pagina 73
→ "Arresto dell'aspirazione",
Pagina 73
 5. Premere le due tacche di arresto delle setole.
 6. Spostare e innestare le setole verso l'alto.
→ Fig. **17**
 7. Inserire la spazzola per pavimenti o il tubo sulla Multi-Use-Brush.
 8. Per lo smontaggio, premere il tasto di sblocco e rimuovere la Multi-Use-Brush.
→ Fig. **18**

Avvio della corsa di emergenza

Se l'impugnatura Remote-Power-Control non funziona, è possibile avviare l'aspirazione in modalità di emergenza.

Condizione indispensabile: L'apparecchio è in standby.

→ "Accensione dell'apparecchio",
Pagina 72

1. Premere su ①.
- ✓ L'indicatore di stato si spegne e, dopo breve tempo, lampeggia rapidamente tre volte a luce bianca.
2. Premere su ① mentre l'indicatore di stato lampeggia.
- ✓ L'apparecchio si avvia in modalità turbo.

Arresto della corsa di emergenza

Nota: Dopo l'aspirazione controllare l'impugnatura Remote-Power-Control.
→ "Sistemazione guasti", Pagina 78

- ▶ Premere su ①.
- ✓ L'indicatore di stato si spegne e, dopo breve tempo, lampeggia rapidamente tre volte a luce bianca.

Smontaggio dell'apparecchio

1. Staccare il collegamento tra la spazzola per pavimenti e il tubo telescopico.
→ Fig. **19**
2. Staccare il collegamento tra il tubo telescopico e l'impugnatura.
→ Fig. **20**
3. Premere insieme le due tacche di arresto e tirare il tubo flessibile dall'apparecchio.
→ Fig. **21**

¹ In funzione dell'allestimento dell'apparecchio

Pulizia e cura

Per mantenere a lungo l'apparecchio in buone condizioni, sottoporlo a una cura e a una manutenzione scrupolosa.

Detergenti

Utilizzare solo detergenti adatti.

ATTENZIONE!

L'apparecchio può essere danneggiato se non viene lavato correttamente o se viene utilizzato un detergente non idoneo.

- ▶ Non utilizzare detergenti aggressivi o abrasivi.
- ▶ Non utilizzare detergenti a elevato contenuto di alcol.
- ▶ Non utilizzare spugnette dure o abrasive.
- ▶ Lavare accuratamente i panni di spugna prima di utilizzarli.

Pulizia dell'apparecchio

Condizione indispensabile: L'apparecchio è spento.

→ "Spegnimento dell'apparecchio", Pagina 72

1. Pulire l'apparecchio e l'accessorio con un panno morbido e un normale detergente per plastica.
2. Pulire il ricevitore di infrarossi sull'interruttore on/off.

Pulizia dell'impugnatura Remote-Power-Control

Consiglio: Pulire regolarmente il trasmettitore di infrarossi sull'impugnatura Remote-Power-Control. Un'impugnatura Remote-Power-Control sporca può causare anomalie durante il funzionamento.

- ▶ Pulire l'impugnatura Remote-Power-Control con un panno morbido e un normale detergente per plastica.

Apertura del coperchio

Condizione indispensabile: L'apparecchio è spento.

→ "Spegnimento dell'apparecchio", Pagina 72

1. Aprire il coperchio.
→ Fig. **22**
2. Sollevare completamente il coperchio.

Chiusura del coperchio

Consiglio: Controllare che il sacchetto raccogli-polvere non sia incastrato tra il coperchio e l'apparecchio.

Condizioni indispensabili

- Il sacchetto raccogli-polvere è inserito.
- Il filtro di protezione del motore è inserito.
- Il filtro d'igiene è inserito.
- ▶ Chiudere e innestare il coperchio.

Pulizia del vano raccogli-polvere

Condizione indispensabile: Il sacchetto raccogli-polvere è rimosso.

→ "Sostituzione del sacchetto raccogli-polvere", Pagina 76

- ▶ Se necessario, aspirare il vano raccogli-polvere con un secondo apparecchio oppure pulirlo con un panno per la polvere o un apposito pennello.
- ✓ Il vano raccogli-polvere è pulito.

Sostituzione del sacchetto raccogli-polvere

Se, con bocchetta sollevata e livello di potenza più elevato, la finestra di controllo dell'indicatore di sostituzione del filtro è completamente piena, sostituire il sacchetto raccogli-polvere.

Condizione indispensabile: Il coperchio è aperto.

→ *"Apertura del coperchio"*,

Pagina 75

1. Per chiudere il sacchetto raccogli-polvere, tirare la linguetta di chiusura.
→ Fig. **23**
2. Estrarre dal supporto il sacchetto raccogli-polvere pieno.
3. Smaltire il sacchetto raccogli-polvere pieno.
4. Spingere il nuovo sacchetto raccogli-polvere nel supporto finché non si innesta con uno scatto udibile.
 - Non piegare il sacchetto raccogli-polvere.→ Fig. **24**
5. → *"Chiusura del coperchio"*,
Pagina 75

Pulizia del filtro di protezione del motore

Consiglio: Per un risultato di aspirazione ottimale battere o lavare il filtro di protezione del motore a intervalli regolari. Dopo l'aspirazione di piccole particelle di polvere pulire o sostituire il filtro di protezione del motore per garantire la forza di aspirazione dell'apparecchio.

Condizione indispensabile: Il sacchetto raccogli-polvere è rimosso.

→ *"Sostituzione del sacchetto raccogli-polvere"*, *Pagina 76*

1. Per sbloccare il filtro di protezione del motore, tirarlo dalle linguette laterali.
→ Fig. **25**
2. Estrarre il filtro di protezione del motore nel senso indicato dalla freccia.
3. Battere il filtro di protezione del motore.
4. In caso di sporco ostinato, lavare il filtro di protezione del motore.
→ Fig. **26**
5. Lasciarlo asciugare per almeno 24 ore.
6. Inserire e bloccare dall'alto il filtro di protezione del motore.
7. Inserire il sacchetto raccogli-polvere.
→ *"Sostituzione del sacchetto raccogli-polvere"*, *Pagina 76*
8. → *"Chiusura del coperchio"*,
Pagina 75

Rimozione del filtro d'igiene¹

Condizione indispensabile: Il coperchio è aperto.

→ *"Apertura del coperchio"*,

Pagina 75

1. Premere la linguetta di chiusura seguendo la direzione indicata dalla freccia e sbloccare il filtro d'igiene.
2. Rimuovere il filtro d'igiene dall'apparecchio.
→ Fig. **27**

Pulizia del filtro d'igiene¹

Per un livello di potenza ottimale pulire o sostituire una volta all'anno il filtro d'igiene.

¹ In funzione dell'allestimento dell'apparecchio

Consiglio: Dopo l'aspirazione di piccole particelle di polvere pulire il filtro d'igiene per garantire la forza di aspirazione dell'apparecchio.

Nota: L'efficacia del filtro d'igiene rimane invariata anche in presenza di eventuali alterazioni cromatiche della superficie del filtro stesso.

Pulizia del filtro igiene HEPA

Il filtro igiene HEPA è composta da un'unità filtro.

Consiglio: Per pulire più a fondo l'unità filtro, si può inserire nella lavatrice. Per proteggere il resto del bucato, collocare l'unità filtro in un sacchetto. Lavare l'unità filtro con un lavaggio delicato a 30°, utilizzando la velocità di centrifuga minima.

Condizione indispensabile: Il filtro d'igiene è rimosso.

→ *"Rimozione del filtro d'igiene", Pagina 76*

1. Battere l'unità filtro.
2. Lavare l'unità filtro sotto l'acqua corrente.
→ Fig. **23**
3. Lasciarla asciugare per almeno 24 ore.
4. Inserire l'unità filtro nell'apparecchio.
→ *"Inserimento del filtro d'igiene", Pagina 77*

Inserimento del filtro d'igiene¹

Condizione indispensabile: Il coperchio è aperto.

→ *"Apertura del coperchio", Pagina 75*

1. Collocare il filtro d'igiene sulla griglia estraibile e innestare.
→ Fig. **29**

2. → *"Chiusura del coperchio", Pagina 75*

Sostituzione delle batterie

1. Rimuovere la copertura.
→ Fig. **30**

Consiglio: Per aprire la copertura utilizzare un mezzo ausiliario, ad es. una monetina.

2. Estrarre le batterie scariche.
3. Inserire le batterie nuove (tipo AAA LR03).
→ Fig. **31**
4. Chiudere la copertura.
→ Fig. **31**
5. Smaltire le batterie usate nel rispetto dell'ambiente.
→ *"Smaltimento delle batterie/delle pile", Pagina 79*

¹ In funzione dell'allestimento dell'apparecchio

Sistemazione guasti

I guasti minori possono essere sistemati autonomamente dall'utente. Utilizzare le informazioni per la sistemazione dei guasti prima di contattare il servizio di assistenza clienti. In questo modo si evitano costi non necessari.

AVVERTENZA

Pericolo di scossa elettrica!

Gli interventi di riparazione effettuati in modo non appropriato rappresentano una fonte di pericolo.

- ▶ Solo il personale adeguatamente specializzato e formato può eseguire riparazioni sull'apparecchio.
- ▶ Per la riparazione dell'apparecchio possono essere impiegati soltanto pezzi di ricambio originali.
- ▶ Al fine di evitare pericoli, se il cavo di alimentazione di questo apparecchio subisce danni deve essere sostituito dal produttore, dal suo servizio di assistenza clienti o da persona in possesso di simile qualifica.

Anomalie di funzionamento

Anomalia	Causa	Eliminazione dell'anomalia
L'apparecchio non funziona. L'impugnatura Remote-Power-Control non funziona. La connessione radio è disturbata.	Le batterie sono scariche.	<ul style="list-style-type: none"> ▶ Sostituire le batterie nell'impugnatura Remote-Power-Control. → "Sostituzione delle batterie", Pagina 77
	Il trasmettitore di infrarossi sull'impugnatura o sull'interruttore on/off sono coperti.	<ol style="list-style-type: none"> 1. Rimuovere gli eventuali corpi estranei. 2. Pulire l'impugnatura Remote-Power-Control e l'apparecchio. → "Pulizia dell'apparecchio", Pagina 75 → "Pulizia dell'impugnatura Remote-Power-Control", Pagina 75
	Il canale di comunicazione è disturbato.	<ul style="list-style-type: none"> ▶ Stabilire un collegamento diretto tra trasmettitore e ricevitore di infrarossi.
La forza di aspirazione si allenta.	Il sacchetto raccogli-polvere è pieno.	<ul style="list-style-type: none"> ▶ Sostituire il sacchetto raccogli-polvere.
L'indicatore di sostituzione del filtro è pieno.	Le bocchette, il tubo telescopico o il tubo flessibile sono ostruiti.	<ol style="list-style-type: none"> 1. Smontare l'apparecchio. 2. Rimuovere la causa dell'ostruzione.
	Il filtro d'igiene è sporco.	<ul style="list-style-type: none"> ▶ Pulire il filtro d'igiene. → "Pulizia del filtro d'igiene", Pagina 76

Trasporto, immagazzinamento e smaltimento

Rottamazione di un apparecchio dismesso

Un corretto smaltimento nel rispetto dell'ambiente permette di recuperare materie prime preziose.

1. Staccare la spina del cavo di alimentazione.
2. Tagliare il cavo di alimentazione.
3. Smaltire l'apparecchio nel rispetto dell'ambiente.



Questo apparecchio dispone di contrassegno ai sensi della direttiva europea 2012/19/UE in materia di apparecchi elettrici ed elettronici (waste electrical and electronic equipment - WEEE).

Questa direttiva definisce le norme per la raccolta e il riciclaggio degli apparecchi dismessi valide su tutto il territorio dell'Unione Europea.

Smaltimento delle batterie/delle pile

Le batterie/Le pile devono essere gestite nell'ottica di un riciclaggio rispettoso dell'ambiente. Non gettare batterie/pile nei rifiuti domestici!

- Smaltire le batterie/le pile nel rispetto dell'ambiente.

Soltanto per Paesi UE:



Secondo le direttive europee 2006/66/CE, le batterie difettose o esaurite vanno raccolte separatamente e smaltite per il ciclo ecocompatibile.

Servizio di assistenza clienti

In caso di domande, se non si riesce a sistemare un guasto in autonomia o se l'apparecchio deve essere riparato, rivolgersi al nostro servizio di assistenza clienti.

Molti problemi possono essere risolti autonomamente dall'utente utilizzando le informazioni sull'eliminazione dei guasti riportate nelle presenti istruzioni o disponibili sul nostro sito Internet. Qualora ciò non fosse possibile, rivolgersi al nostro servizio di assistenza clienti.

Troviamo sempre una soluzione adatta.

Assicuriamo che l'apparecchio venga riparato con ricambi originali, da tecnici appositamente formati del servizio di assistenza clienti, sia durante la copertura della garanzia del produttore sia allo scadere della stessa. I ricambi originali rilevanti per il funzionamento secondo il corrispondente regolamento Ecodesign sono reperibili presso il nostro servizio di assistenza clienti per un periodo di almeno 7 anni a partire dalla messa in circolazione dell'apparecchio all'interno dello Spazio economico europeo.

Nota: L'intervento del servizio di assistenza clienti è gratuito nell'ambito delle condizioni di garanzia del produttore.

Informazioni dettagliate sulla durata della garanzia e sulle condizioni di garanzia in ciascun Paese sono reperibili presso il nostro servizio di assistenza clienti, presso il proprio rivenditore o sul nostro sito Internet.

Quando si contatta il servizio di assistenza clienti sono necessari il codice prodotto (E-Nr.) e il codice di produzione (FD) dell'apparecchio.

it Servizio di assistenza clienti

I dati di contatto del servizio di assistenza clienti sono disponibili nell'elenco dei centri di assistenza alla fine delle istruzioni o sul nostro sito Internet.

Codice prodotto (E-Nr.) e codice di produzione (FD)

Il codice prodotto (E-Nr.) e il codice di produzione (FD) sono riportati sulla targhetta identificativa dell'apparecchio.

Annotare i dati dell'apparecchio e il numero di telefono del servizio di assistenza clienti per ritrovarli rapidamente.

Condizioni di garanzia

L'apparecchio è coperto da garanzia alle condizioni seguenti.

Per questo apparecchio sono valide le condizioni di garanzia pubblicate dal nostro rappresentante nel paese di vendita. Il rivenditore, presso il quale è stato acquistato l'apparecchio, è sempre ben disposto a fornire a richiesta informazioni a proposito. Per l'esercizio del diritto di garanzia è comunque necessario presentare il documento di acquisto.

Inhoudsopgave

Veiligheid	82	Met accessoires zuigen	91
Algemene aanwijzingen	82	Multi-Use-Brush zuigen ¹	91
Bestemming van het apparaat	82	Starten met de noodinstelling	92
Inperking van de gebruikers	83	Stoppen met de noodinstelling	92
Veiligheidsaanwijzingen	83	Apparaat demonteren	92
Het voorkomen van materiële schade	87	Reiniging en onderhoud	92
Milieubescherming en besparing	87	Schoonmaakmiddelen	92
Afvoeren van de verpakking	87	Apparaat reinigen	92
Uitpakken en controleren	87	Remote-Power-Control Hand-greep schoonmaken	93
Apparaat en onderdelen uitpakken	87	Deksel openen	93
Leveringsomvang	87	Deksel sluiten	93
Uw apparaat leren kennen	88	Stofcompartiment schoonmaken ...	93
Apparaat	88	Stofzak vervangen	93
Overzicht van de bedieningselementen ¹	88	Motorbeschermingsfilter schoonmaken	93
Overzicht statusindicaties	89	Uitblaasfilter verwijderen ¹	94
Accessoires	89	Uitblaasfilter reinigen ¹	94
Voor het eerste gebruik	89	Uitblaasfilter inbrengen ¹	94
Apparaat monteren	89	Batterijen vervangen	94
Batterijen inbrengen	90	Storingen verhelpen	96
De Bediening in essentie	90	Functiestoringen	96
Telescoopbuis instellen	90	Transporteren, opslaan en afvoeren	97
Apparaat inschakelen	90	Afvoeren van uw oude apparaat	97
Machine uitschakelen	90	Accu's afvoeren	97
Beginnen met stofzuigen	90	Servicedienst	97
Stoppen met stofzuigen	90	Productnummer (E-nr.) en productienummer (FD)	98
Het vermogen regelen	91	Garantievoorwaarden	98
Turbomodus starten	91		
Turbomodus stoppen	91		
Vloermondstuk instellen	91		
Apparaat parkeren	91		
Apparaat neerzetten en dragen	91		

¹ Afhankelijk van de apparaatuitvoering



Veiligheid

Houd de informatie omtrent veiligheid aan, zodat u het apparaat veilig kunt gebruiken.

Algemene aanwijzingen

Hier vindt u algemene informatie over deze gebruiksaanwijzing.

- Lees deze gebruiksaanwijzing zorgvuldig door. Alleen dan kunt u het apparaat veilig en efficiënt gebruiken.
- Deze gebruiksaanwijzing is bestemd voor de gebruiker van het apparaat.
- Neem de veiligheidsvoorschriften en waarschuwingen in acht.
- Bewaar de gebruiksaanwijzing en de productinformatie voor later gebruik of voor volgende eigenaren.
- Controleer het apparaat na het uitpakken. Sluit het apparaat in geval van transportschade niet aan.

Bestemming van het apparaat

Om het apparaat veilig en op de juiste manier te gebruiken dient u de aanwijzingen over het correcte gebruik van het apparaat in acht te nemen.

Gebruik het apparaat uitsluitend:

- volgens deze gebruiksaanwijzing.
- met originele onderdelen en accessoires. Bij schade door gebruik van vreemde producten kunt u geen beroep op de garantie doen.
- voor het reinigen van oppervlakken.
- voor huishoudelijk gebruik en in gesloten ruimtes binnen de huiselijke omgeving bij kamertemperatuur.
- tot een hoogte van maximaal 2000 m boven zeeniveau.

Gebruik het apparaat niet:

- voor het schoonzuigen van mensen of dieren.
- voor het opzuigen van stoffen die schadelijk zijn voor de gezondheid, heet of gloeiend zijn of scherpe randen hebben.
- voor het opzuigen van vochtige of vloeibare stoffen.

- voor het opzuigen van licht ontvlambare of explosieve stoffen en gassen.
- voor het opzuigen van as, roet van open haarden en centrale verwarmingsinstallaties.
- voor het opzuigen van tonerstof van printers en kopieerapparaten.
- voor het opzuigen van puin.

Koppel het apparaat van de stroomvoorziening los als u:

- het apparaat reinigt.

Inperking van de gebruikers

Voorkom risico's voor kinderen en kwetsbare personen.

Dit apparaat kan worden bediend door kinderen vanaf 8 jaar en door personen met fysieke, sensorische of geestelijke beperkingen of met gebrekkige ervaring en/of kennis, indien zij onder toezicht staan of zijn geïnstrueerd in het veilige gebruik van het apparaat en de daaruit resulterende gevaren hebben begrepen.

Kinderen mogen niet met het apparaat spelen.

Reiniging en gebruikersonderhoud mogen niet worden uitgevoerd door kinderen indien deze niet onder toezicht staan.

Veiligheidsaanwijzingen

Neem deze veiligheidsaanwijzingen in acht wanneer u het apparaat gebruikt.

WAARSCHUWING – Gevaar voor een elektrische schok!

- Ondeskundige reparaties zijn gevaarlijk.
 - ▶ Alleen daarvoor geschoold vakpersoneel mag reparaties aan het apparaat uitvoeren.
 - ▶ Er mogen uitsluitend originele reserveonderdelen worden gebruikt voor reparatie van het apparaat.
 - ▶ Als het netsnoer van dit apparaat beschadigd raakt, moet het ter vermindering van risico's worden vervangen door de fabrikant, de servicedienst of een andere gekwalificeerde persoon.

- Een beschadigd apparaat of een beschadigd netsnoer is gevaarlijk.
 - ▶ Nooit een beschadigde apparaat gebruiken.
 - ▶ Nooit een apparaat met gescheurd of gebroken oppervlak gebruiken.
 - ▶ Nooit aan het netsnoer trekken, om het apparaat van het elektriciteitsnet te scheiden. Altijd aan de stekker van het netsnoer trekken.
 - ▶ Nooit het apparaat aan het netsnoer trekken of dragen.
 - ▶ Wanneer het apparaat of het netsnoer is beschadigd, dan direct de stekker van het netsnoer uit het stopcontact halen of de zekering in de meterkast uitschakelen.
 - ▶ Neem contact op met de servicedienst. → *Pagina 97*
 - ▶ Alleen daarvoor geschoold vakpersoneel mag reparaties aan het apparaat uitvoeren.
- Binnendringend vocht kan een elektrische schok veroorzaken.
 - ▶ Gebruik het apparaat alleen in gesloten ruimtes.
 - ▶ Stel het apparaat nooit bloot aan grote hitte en vochtigheid.
 - ▶ Geen stoomreiniger of hogedrukreiniger gebruiken om het apparaat te reinigen.
- Een beschadigde isolatie van het netsnoer is gevaarlijk.
 - ▶ Nooit het aansluitsnoer met hete apparaatonderdelen of warmtebronnen in contact brengen.
 - ▶ Nooit het aansluitsnoer met scherpe punten of randen in contact brengen.
 - ▶ Het aansluitsnoer nooit knikken, knellen of veranderen.
- Ondeskundige installaties zijn gevaarlijk.
 - ▶ Het apparaat uitsluitend aansluiten en gebruiken volgens de gegevens op het typeplaatje.
 - ▶ Het apparaat uitsluitend via een volgens de voorschriften geïnstalleerd stopcontact met randaarde op een stroomnet met wisselstroom aansluiten.
 - ▶ Het randaardesysteem van de elektrische huisinstallatie moet conform de elektrotechnische voorschriften zijn geïnstalleerd.

⚠ WAARSCHUWING – Gevaar voor verbranding!

- De filtersystemen kunnen tijdens het gebruik warm worden en in combinatie met brandbare of alcoholhoudende stoffen vlam vlaten.
 - ▶ Zorg ervoor dat er geen brandbare of alcoholhoudende stoffen op de stofzak of het filter terechtkomen.
 - ▶ Voor het schoonmaken van het apparaat geen brandbare of alcoholhoudende stoffen gebruiken.
- Bij een bedrijfsduur langer dan 30 minuten kan de opgerolde netaansluitkabel oververhit raken.
 - ▶ De netaansluitleiding volledig uittrekken.

⚠ WAARSCHUWING – Gevaar voor letsel!

- Bewegende delen en openingen in het apparaat kunnen letsel veroorzaken.
 - ▶ Houd kleding, haar, vingers en andere lichaamsdelen uit de buurt van openingen in het apparaat en van bewegende delen.
 - ▶ De zuigbuis of mondstukken nooit op ogen, haar, oren of mond richten.
- Door een naar beneden vallend apparaat kunnen personen in gevaar worden gebracht.
 - ▶ Zorg ervoor dat bij het zuigen op trappen er zich geen personen onder het apparaat bevinden.
- Een uitgetrokken aansluitkabel kan tot struikelen leiden.
 - ▶ Bij zuigpauzes het apparaat uitschakelen en de stekker uit het stopcontact halen.
 - ▶ De netaansluitkabel intrekken.
- De automatische kabeloprolfunctie kan een gevaar betekenen voor de gebruiker.
 - ▶ Zorg ervoor dat de stekker bij het automatisch intrekken van het snoer niet tegen personen, lichaamsdelen, dieren of voorwerpen slingert.
- Batterijen kunnen exploderen.
 - ▶ De batterijen niet opladen.
 - ▶ De batterijen niet kortsluiten.
 - ▶ De batterijen niet in het vuur gooien.



WAARSCHUWING – Verstikkingsgevaar!

Kinderen kunnen verpakkingsmateriaal over het hoofd trekken en hierin verstrikt raken en stikken.

- ▶ Verpakkingsmateriaal uit de buurt van kinderen houden.
- ▶ Laat kinderen niet met verpakkingsmateriaal spelen.

Het voorkomen van materiële schade

Ter voorkoming van materiële schade aan het apparaat, de accessoires of andere voorwerpen dient u deze aanwijzingen in acht te nemen.

LET OP!

- Door het apparaat aan de slang te dragen, kan de slang beschadigd worden.
 - ▶ Nooit het apparaat aan de slang dragen.
- Wanneer de onderkant van mondstukken versleten is of scherpe randen heeft, kan dit schade veroorzaken aan kwetsbare harde vloeren zoals parket of linoleum.
 - ▶ De onderkant regelmatig controleren op slijtage.
 - ▶ Versleten mondstukken vervangen.
- De motor kan beschadigd raken door vuil.
 - ▶ Nooit het apparaat zonder stofzak gebruiken.
 - ▶ Nooit het apparaat zonder motorbeschermingsfilter gebruiken.
 - ▶ Nooit het apparaat zonder uitblaasfilter gebruiken.
- Ondeskundige omgang met batterijen.
 - ▶ De aansluitklemmen niet kortsluiten.
 - ▶ Alleen batterijen van het opgegeven type gebruiken.
 - ▶ Geen verschillende batterijtypes samen gebruiken.
 - ▶ Geen nieuwe en gebruikte batterijen samen gebruiken.
- Lekkende batterijen beschadigen de handgreep.
 - ▶ De batterijen verwijderen als u de handgreep niet gebruikt.
 - ▶ De lege of defecte batterijen op een milieuvriendelijke manier en veilig afvoeren.

Milieubescherming en besparing

Bescherm het milieu door het apparaat op een hulpbronnenbesparende manier te gebruiken en herbruikbare materialen op de juiste manier af te voeren.

Afvoeren van de verpakking

De verpakkingsmaterialen zijn milieuvriendelijk en kunnen worden hergebruikt.

- ▶ De afzonderlijke componenten op soort gescheiden afvoeren.
 - Bij uw dealer en uw gemeente- of deelraadskantoor kunt u informatie verkrijgen over de actuele afvoermethoden.

Uitpakken en controleren

Hier wordt beschreven waarop u bij het uitpakken moet letten.

Apparaat en onderdelen uitpakken

1. Het apparaat uit de verpakking nemen.
2. Alle overige onderdelen en bijbehorende documenten uit de verpakking nemen en klaarleggen.
3. Aanwezig verpakkingsmateriaal verwijderen.
4. Alle stickers en foliemateriaal verwijderen.

Leveringsomvang

Controleer na het uitpakken alle onderdelen op transportschade en de volledigheid van de levering.

nl Uw apparaat leren kennen

Aanwijzing Afhankelijk van de uitrusting wordt het apparaat met extra toebehoren geleverd.

→ Afb. 1

A	omschakelbaar vloermondstuk ¹
B	Telescoopbuis ¹
C	Multi-Use-Brush ¹
D	Remote-Power-Control Handgreep met twee batterijen, type AAA LR03
E	Stofzak
F	Motorbeveiligingsfilter
G	HEPA hygiënefilter ¹
H	Accessoirehouder ¹
I	Pliintenzuiger ¹
J	Meubelborstel ¹
K	Meubelborstel met opclipbare borstelrand ¹
L	Mondstuk voor harde vloer ¹
M	Matrasmondstuk ¹
N	Boormondstuk ¹

¹ Afhankelijk van de apparaatuitvoering

Uw apparaat leren kennen

Lees meer over de onderdelen van uw apparaat.

Apparaat

Aanwijzing Afhankelijk van het apparaattype zijn kleur- en detailafwijkingen mogelijk.

→ Afb. 2

1	omschakelbaar vloermondstuk ¹
2	Telescoopbuis met schuifknop ¹
3	Slang
4	Remote-Power-Control Handgreep met twee batterijen, type AAA LR03
5	Infrarood-zender
6	Aan-/uitschakelaar met infrarood ontvanger
7	Statusindicatie
8	Parkeerhulp
9	Netaansluitkabel
10	Opberghulp
11	Indicatie Stofzak vervangen
12	Deksel
13	Handgreep

¹ Afhankelijk van de apparaatuitvoering

Overzicht van de bedieningselementen¹

Via de bedieningselementen kunt u alle functies van uw apparaat instellen en informatie krijgen over de gebruikstoestand.

Bedieningselementen apparaat





Symbol	Gebruik
	<ul style="list-style-type: none">■ Apparaat inschakelen.■ Apparaat uitschakelen.

Bedieningselementen vloermondstuk

Symbol	Gebruik
	Tapijten en vloerbedekking zuigen.
	Harde vloeren en parket zuigen.

¹ Afhankelijk van de apparaatuitvoering

Bedieningselementen Remote-Power-Control handgreep

Symbool	Gebruik
	<ul style="list-style-type: none"> ■ Starten met stofzuigen. ■ Stoppen met stofzuigen.
	Vermogensstand verhogen.
	Vermogensstand verlagen.
	<ul style="list-style-type: none"> ■ Turbomodus starten. ■ Turbomodus stoppen.

Tip: Stel de infrarood-zender van de Remote-Power-Control handgreep in op de infrarood-ontvanger van de aan/uit-schakelaar.

Overzicht statusindicaties

De indicaties geven informatie over de status en functies.

Symbool	Gebruik
	Status weergeven.
	Stofzak vervangen.

Statusindicaties

Gebruikstoestand	Statusindicatie
Uit	Indicatie is uit.
Stand-by	Indicatie pulseert wit.
Zuigen	Indicatie is wit verlicht.
Noodinstelling activeren.	Indicatie knippert drie keer snel wit.

Accessoires

Gebruik alleen originele accessoires. Deze zijn speciaal op uw apparaat afgestemd. Hier krijgt u een overzicht van de accessoires behorende bij uw apparaat en de manier waarop ze worden gebruikt.

Accessoires	Accessoirenummer	Gebruik
Vervangend filterpakket	BBZ41FGALL	Vuil opnemen.
Motorbeveiligingsfilter	BBZ02MPF	Motor tegen verontreiniging beschermen.
HEPA hygiënefilter	BBZ154HF	Uitblaaslucht reinigen.
Mondstuk voor harde vloer met borstelrand	BBZ123HD	Harde vloer zuigen.
Mondstuk voor harde vloeren	BBZ124HD	Harde vloer en tapijten zuigen.

Voor het eerste gebruik

Bereid het apparaat voor voor het gebruik.

Apparaat monteren

1. De handgreep op de slang bevestigen en vergrendelen.
→ Afb. **3**
2. De slangaansluiting in de zuigopening van het deksel plaatsen en vastklikken.
→ Afb. **4**

nl De Bediening in essentie

3. De handgreep verbinden met de telescoopbuis.
→ Afb. **5**
4. De telescoopbuis verbinden met het vloermondstuk.
→ Afb. **5**
5. De accessoiredrager¹ op de telescoopbuis steken.
→ Afb. **6**
6. De plintenzuiger¹ van onderen op de accessoiredrager¹ steken.
→ Afb. **6**
7. De borstelrand¹ op de meubelborstel¹ steken.
→ Afb. **7**
8. De meubelborstel¹ met de borstelrand¹ van boven af op de accessoiredrager¹ steken.
→ Afb. **6**

Batterijen inbrengen

- ▶ De batterijen in de Remote-Power-Control handgreep plaatsen.
→ "Batterijen vervangen",
Pagina 94

De Bediening in essentie

Hier wordt de bediening van het apparaat in essentie beschreven.

Telescoopbuis instellen

1. De telescoopbuis ontgrendelen.
2. De gewenste lengte van de telescoopbuis instellen.
→ Afb. **8**

Apparaat inschakelen

1. De stekker vasthouden en het snoer tot de gewenste lengte naar buiten trekken.

2. De stekker in de contactdoos steken.
 3. Op **⓪** drukken.
→ Afb. **9**
- ✓ De statusindicatie pulseert wit.
 - ✓ Het apparaat staat in stand-by.

Aanwijzing Apparaatschade door te lange stand-bymodus. Bij langere zuigpauzes het apparaat uitschakelen.

Machine uitschakelen

1. Op **⓪** drukken.
 - ✓ De statusindicatie gaat uit en knip-pert na korte tijd drie keer snel wit.
 - ✓ Het apparaat gaat uit. Lopende functies worden afgebroken.
2. De stekker uit het stopcontact halen.
3. Kort aan het elektriciteitsnoer trekken en loslaten.
 - ✓ Het snoer wordt automatisch opge-rolt.

Beginnen met stofzuigen

Voorwaarde: Het apparaat staat in stand-by.
→ "Apparaat inschakelen",
Pagina 90

- ▶ Op **⓪** drukken.
→ Afb. **10**
- ✓ De statusindicatie is wit verlicht.
- ✓ Het apparaat start in de hoogste vermogensstand.
- ✓ Het apparaat start op de vermogensstand die het laatst is ingesteld.

Stoppen met stofzuigen

- ▶ Op **⓪** drukken.
- ✓ Het apparaat stopt en de statusindicatie pulseert wit.

¹ Afhankelijk van de apparaatuitvoering

- ✓ De ingestelde vermogensstand blijft behouden.

Het vermogen regelen

1. ☺ of ☹ indrukken.
→ Afb. **11**
- ✓ De vermogensstand wordt verhoogd of verlaagd.
2. De telescoopbuis met de hulp-luchtregelaar op de gewenste stand draaien.
→ Afb. **12**
- ✓ Het vermogen wordt traploos geregeld.

Turbomodus starten

Bij bijzonder sterke vervuiling kunt u de turbomodus gebruiken.

- ▶ Op  drukken.
- ✓ De turbomodus start.

Turbomodus stoppen

- ▶ Op  drukken.
- ✓ Het apparaat schakelt terug naar de laatst ingestelde vermogensstand.

Vloermondstuk instellen

- ▶ Het vloermondstuk met de schakelaar op de gewenste vloer instellen.
→ Afb. **13**

Apparaat parkeren

Tip: Bij kortere stofzuigpauzes kan het vloermondstuk worden neergezet met de parkeerhulp.

- ▶ De haak van het vloermondstuk in de parkeerhulp schuiven.
→ Afb. **14**

Apparaat neerzetten en dragen

1. Het apparaat uitschakelen.
→ "Machine uitschakelen",
Pagina 90
2. Het apparaat rechtop neerzetten.
3. De haak van het vloermondstuk in de neerzethulp schuiven.
→ Afb. **15**
4. Ter vermijding van obstakels het apparaat dragen aan de handgreep.

Met accessoires zuigen

1. Het gewenste mondstuk op de telescoopbuis of de handgreep steken.
2. Na het gebruik het gebruikte mondstuk van de telescoopbuis of de handgreep nemen.

Multi-Use-Brush zuigen¹

Aanwijzing De Multi-Use-Brush hoeft na gebruik niet te worden gedemonteerd. Het zuigvermogen wordt niet beperkt door de gemonteerde Multi-Use-Brush.

LET OP!

Wanneer de borstelkrans niet helemaal naar beneden is geschoven kan de ondergrond tijdens het zuigen beschadigd raken.

- ▶ Nooit zuigen wanneer de borstelkrans naar boven is geschoven.
1. De Multi-Use-Brush op de handgreep of de buis steken en vergrendelen.
→ Afb. **16**
 2. Op de twee borgnokken van de borstelkrans drukken.

¹ Afhankelijk van de apparaatuitvoering

nl Reiniging en onderhoud

3. De borstelkrans naar beneden schuiven en vergrendelen.
→ Afb. **17**
- ✓ De Multi-Use-Brush is gebruiksklaar.
4. Met Multi-Use-Brush zuigen.
→ "Beginnen met stofzuigen", Pagina 90
→ "Stoppen met stofzuigen", Pagina 90
5. Op de twee borgnokken van de borstelkrans drukken.
6. De borstelkrans naar boven schuiven en vergrendelen.
→ Afb. **17**
7. Het vloermondstuk of de buis op de Multi-Use-Brush steken en vergrendelen.
8. Voor de demontage de ontgrendelingstoets indrukken en de Multi-Use-Brush verwijderen.
→ Afb. **18**

Starten met de noodinstelling

Functioneert de Remote-Power-Control handgreep niet, dan kunt u met stofzuigen beginnen met de noodinstelling.

Voorwaarde: Het apparaat staat in stand-by.
→ "Apparaat inschakelen", Pagina 90

1. Op **⓪** drukken.
- ✓ De statusindicatie gaat uit en knippert na korte tijd drie keer snel wit.
2. Terwijl de statusindicatie knippert op **⓪** drukken.
- ✓ Het apparaat start in de turbomodus.

Stoppen met de noodinstelling

Aanwijzing Na het stofzuigen de Remote-Power-Control handgreep controleren.

→ "Storingen verhelpen", Pagina 96

- ▶ Op **⓪** drukken.
- ✓ De statusindicatie gaat uit en knippert na korte tijd drie keer snel wit.

Apparaat demonteren

1. De verbinding tussen vloermondstuk en telescoopbuis verbreken.
→ Afb. **19**
2. De verbinding tussen telescoopbuis en handgreep verbreken.
→ Afb. **20**
3. De twee borgnokken samendrukken en de slang uit het apparaat trekken.
→ Afb. **21**

Reiniging en onderhoud

Reinig en onderhoud uw apparaat zorgvuldig om er voor te zorgen dat het lang goed blijft werken.

Schoonmaakmiddelen

Gebruik alleen geschikte schoonmaakmiddelen.

LET OP!

Bij gebruik van ongeschikte schoonmaakmiddelen of een ondeskundige reiniging kan het apparaat beschadigd raken.

- ▶ Geen scherpe of schurende reinigingsmiddelen gebruiken.
- ▶ Geen sterk alcoholhoudende reinigingsmiddelen gebruiken.
- ▶ Geen harde schuursponsjes of afwassponsjes gebruiken.
- ▶ Vaatdoekjes voor het gebruik grondig uitwassen.

Apparaat reinigen

Voorwaarde: Het apparaat is uitgeschakeld.

→ "Machine uitschakelen", Pagina 90

1. Het apparaat en de accessoires reinigen met een zachte doek en een gangbaar schoonmaakmiddel voor kunststof.
2. De infrarood-zender op de aan-/uitschakelaar schoonmaken.

Remote-Power-Control Handgreep schoonmaken

Tip: Maak de infrarood-zender op de Remote-Power-Control handgreep regelmatig schoon. Een vuile Remote-Power-Control handgreep kan leiden tot storingen tijdens de bediening.

- ▶ De Remote-Power-Control handgreep reinigen met een zachte doek en een gangbaar schoonmaakmiddel voor kunststof.

Deksel openen

Voorwaarde: Het apparaat is uitgeschakeld.

→ "Machine uitschakelen", Pagina 90

1. Het deksel openen.
→ Afb. **22**
2. Het deksel volledig naar boven klappen.

Deksel sluiten

Tip: Controleer of de stofzak niet tussen deksel en apparaat is ingeklemd.

Voorwaarden

- De stofzak is ingebracht.
- Het motorbeschermingsfilter is ingebracht.
- Het uitblaasfilter is ingebracht.
- ▶ Het deksel sluiten en vergrendelen.

Stofcompartiment schoonmaken

Voorwaarde: De stofzak is verwijderd.

→ "Stofzak vervangen", Pagina 93

- ▶ Het stofcompartiment indien nodig met een andere stofzuiger uitzuigen of schoonmaken met een droge stofdoek of stofkwest.
- ✓ Het stofcompartiment is gereinigd.

Stofzak vervangen

Is het kijkglas van de indicatie Filter vervangen bij de hoogste vermogensstand en tijdens het optillen van het mondstuk continu vol, dan dient de stofzak te worden vervangen.

Voorwaarde: Het deksel is open.

→ "Deksel openen", Pagina 93

1. Om de stofzak te sluiten aan de sluitlus trekken.
→ Afb. **23**
2. De volle stofzak uit de houder nemen.
3. De volle stofzak afvoeren.
4. De nieuwe stofzak in de houder schuiven, tot deze duidelijk vastklikt.
– De stofzak niet knikken.
→ Afb. **24**
5. → "Deksel sluiten", Pagina 93

Motorbeschermingsfilter schoonmaken

Tip: Voor een optimaal zuigresultaat het motorbeschermingsfilter regelmatig uitkloppen of wassen. Na het opzuigen van fijne stofdeeltjes het motorbeschermingsfilter reinigen of vervangen, om de zuigkracht van het apparaat te waarborgen.

Voorwaarde: De stofzak is verwijderd.

→ "Stofzak vervangen", Pagina 93

1. Om het motorbeschermingsfilter los te maken uit de vergrendeling aan de lipjes opzij trekken.
→ Afb. **25**

nl Reiniging en onderhoud

2. Het motorbeschermingsfilter er in de richting van de pijl uittrekken.
3. Het motorbeschermingsfilter uitkloppen.
4. Bij sterke verontreiniging het motorbeschermingsfilter uitwassen.
→ Afb. 26
5. Het filter minstens 24 uur laten drogen.
6. Het motorbeschermingsfilter inbrengen en van boven vergrendelen.
7. Stofzak inbrengen.
→ "Stofzak vervangen", Pagina 93
8. → "Deksel sluiten", Pagina 93

Uitblaasfilter verwijderen¹

Voorwaarde: Het deksel is open.
→ "Deksel openen", Pagina 93

1. Het sluitlipje in de richting van de pijl drukken en het uitblaasfilter ontgrendelen.
2. Het uitblaasfilter uit het apparaat nemen.
→ Afb. 27

Uitblaasfilter reinigen¹

Voor een optimaal resultaat het uitblaasfilter eenmaal per jaar reinigen of vervangen.

Tip: Om de zuigkracht van het apparaat te waarborgen, het uitblaasfilter reinigen na het opzuigen van fijne stofdeeltjes.

Aanwijzing De werking van het uitblaasfilter blijft behouden, ook al kan het filteroppervlak verkleuren.

HEPA hygiënefilter reinigen

Het HEPA hygiënefilter bestaat uit een filterunit.

Tip: Om de filterunit grondiger te reinigen, kunt u het wassen in de wasmachine. Doe de filterunit in een waszak, ter bescherming van het overige wasgoed. Was de filterunit bij 30 °C met een mild wasprogramma en het laagste centrifugetoerental.

Voorwaarde: Het uitblaasfilter is verwijderd.

→ "Uitblaasfilter verwijderen",
Pagina 94

1. Filterunit uitkloppen.
2. Filterunit onder stromend water uitwassen.
→ Afb. 28
3. De filterunit minstens 24 uur laten drogen.
4. De filterunit in het apparaat plaatsen.
→ "Uitblaasfilter inbrengen",
Pagina 94

Uitblaasfilter inbrengen¹

Voorwaarde: Het deksel is open.
→ "Deksel openen", Pagina 93

1. Het uitblaasfilter op het uitblaasrooster plaatsen en duidelijk laten vergrendelen.
→ Afb. 29
2. → "Deksel sluiten", Pagina 93

Batterijen vervangen

1. De afdekking eraf halen.
→ Afb. 30

Tip: De afdekking openen met een hulpmiddel, zoals een muntstuk.

2. De lege batterijen verwijderen.
3. De nieuwe batterijen plaatsen (type AAA LR03).
→ Afb. 31
4. De afdekking sluiten.
→ Afb. 31

¹ Afhankelijk van de apparaatuitvoering

5. De lege batterijen op een milieuvriendelijke manier afvoeren.
→ *"Accu's afvoeren", Pagina 97*

Storingen verhelpen

Kleinere storingen aan het apparaat kunt u zelf verhelpen. Raadpleeg voordat u contact opneemt met de klantenservice de informatie over het verhelpen van storingen. Zo voorkomt u onnodige kosten.

WAARSCHUWING

Gevaar voor een elektrische schok!

Ondeskundige reparaties zijn gevaarlijk.

- ▶ Alleen daarvoor geschoold vakpersoneel mag reparaties aan het apparaat uitvoeren.
- ▶ Er mogen uitsluitend originele reserveonderdelen worden gebruikt voor reparatie van het apparaat.
- ▶ Als het netsnoer van dit apparaat beschadigd raakt, moet het ter vermindering van risico's worden vervangen door de fabrikant, de servicedienst of een andere gekwalificeerde persoon.

Functiestoringen

Storing	Oorzaak	Verhelpen van storingen
Apparaat werkt niet. Remote-Power-Control Handgreep werkt niet. Verbindingsfout	Batterijen zijn leeg.	<ul style="list-style-type: none"> ▶ U dient de batterijen in de Remote-Power-Control handgreep te vervangen. → "Batterijen vervangen", Pagina 94
	De infrarood-zender op de handgreep of de infrarood-zender op de aan/uitschakelaar is afgedekt.	<ol style="list-style-type: none"> 1. Eventuele vreemde voorwerpen verwijderen. 2. Reinig de Remote-Power-Control handgreep en het apparaat. → "Apparaat reinigen", Pagina 92 → "Remote-Power-Control Handgreep schoonmaken", Pagina 93
	Communicatiefout	<ul style="list-style-type: none"> ▶ Breng een directe verbinding tussen de infrarood-zender en -ontvanger tot stand.
Zuigkracht neemt af.	Stofzak is vol.	<ul style="list-style-type: none"> ▶ Vervang de stofzak.
Indicatie Filter vervangen is vol.	Mondstuk, telescoopbuis of slang zijn verstopt.	<ol style="list-style-type: none"> 1. Demonteer het apparaat. 2. Verwijder de verstopping.
	Uitblaasfilter is vuil.	<ul style="list-style-type: none"> ▶ Maak het uitblaasfilter schoon. → "Uitblaasfilter reinigen", Pagina 94

Transporteren, opslaan en afvoeren

Afvoeren van uw oude apparaat

Door een milieuvriendelijke afvoer kunnen waardevolle grondstoffen opnieuw worden gebruikt.

1. De stekker van het netsnoer uit het stopcontact trekken.
2. Het netsnoer doorknippen.
3. Het apparaat milieuvriendelijk afvoeren.



Dit apparaat is gekenmerkt in overeenstemming met de Europese richtlijn 2012/19/EU betreffende afgedankte elektrische en elektronische apparatuur (waste electrical and electronic equipment - WEEE). De richtlijn geeft het kader aan voor de in de EU geldige terugneming en verwerking van oude apparaten.

Accu's afvoeren

Accu's/batterijen dienen op milieuvriendelijke wijze te worden afgevoerd. Accu's/batterijen niet meegeven met het huisvuil.

- ▶ Accu's/batterijen op een milieuvriendelijke manier afvoeren.

Alleen voor EU-landen:



Conform Europese Richtlijn 2006/66/EG moeten defecte of versleten accu's/batterijen gescheiden worden ingezameld en voor een milieubewuste recycling worden afgevoerd.

Servicedienst

Als u vragen hebt, een storing aan het apparaat niet zelf kunt verhelpen of als het apparaat moet worden gerepareerd, neem dan contact op met onze servicedienst.

Veel problemen kunt u via de informatie voor het verhelpen van storingen in deze gebruiksaanwijzing of op onze website zelf verhelpen. Als dit niet het geval is, neem dan contact op met onze servicedienst.

Wij vinden altijd een passende oplossing.

We zorgen ervoor dat het apparaat zowel binnen de garantieperiode als na het verstrijken van de fabrieksgarantie met originele reserveonderdelen door geschoolde servicetechnici wordt gerepareerd.

Originele vervangende onderdelen die relevant zijn voor de werking in overeenstemming met de desbetreffende Ecodesign-verordening kunt u voor de duur van ten minste 7 jaar vanaf het moment van in de handel brengen van het apparaat binnen de Europese Economische Ruimte bij onze servicedienst verkrijgen.

Aanwijzing Het inschakelen van de servicedienst in het kader van de fabrieksgarantievoorwaarden is gratis.

Gedetailleerde informatie over de garantieperiode en garantievoorwaarden in uw land kunt u opvragen bij onze servicedienst, uw dealer of op onze website.

Als u contact opneemt met de servicedienst, hebt u het productnummer (E-Nr.) en het productienummer (FD) van het apparaat nodig.

De contactgegevens van de servicedienst vindt u in de servicedienstlijst aan het einde van de gebruiksaanwijzing of op onze website.

Productnummer (E-nr.) en productienummer (FD)

Het productnummer (E-Nr.) en het productienummer (FD) vindt u op het typeplaatje van het apparaat.

Om uw apparaatgegevens en de servicedienst-telefoonnummers snel terug te kunnen vinden, kunt u de gegevens noteren.

Garantievoorwaarden

U heeft voor het apparaat recht op garantie volgens de volgende voorwaarden.

Voor dit apparaat gelden de garantievoorwaarden die worden uitgegeven door de vertegenwoordiging van ons bedrijf in het land van aankoop. De leverancier, bij wie u het apparaat heeft gekocht, geeft u hierover graag meer informatie. Om aanspraak te maken op de garantie heeft u altijd uw aankoopbewijs nodig.

Indholdsfortegnelse

Sikkerhed	100	Støvsugning med tilbehør	108
Generelle henvisninger	100	Støvsugning med Multi-Use- Brush ¹	108
Bestemmelsesmæssig brug	100	Start af nøddrift.....	109
Begrænsning af brugerkreds	101	Stoppe nøddrift.....	109
Sikkerhedsanvisninger	101	Afmontage af apparat	109
Forhindring af materielle skader	104	Rengøring og pleje	109
Miljøbeskyttelse og besparelse ..	104	Rengøringsmidler	109
Bortskaffelse af emballage.....	104	Rengøring af apparat	109
Udpakning og kontrol	104	Rengøring af Remote-Power- Control håndgreb	110
Udpakning af apparat og kom- ponenter	104	Åbne låg	110
Leveringsomfang	104	Lukke låg	110
Lær apparatet at kende	105	Rengøring af støvrum.....	110
Apparat	105	Udskiftning af støvpose	110
Oversigt over		Rensning af motorbeskyttelses- filter	110
betjeningselementer ¹	105	Udtagning af udblæsningsfilter ¹ ...	111
Oversigt statusindikatorer	106	Rengøring af udblæsningsfilter ¹ ...	111
Tilbehør	106	Isætning af udblæsningsfilter ¹	111
Inden den første ibrugtagning	106	Udskiftning af batterier	111
Samle apparatet	106	Afhjælpning af fejl	113
Isætning af batterier	107	Funktionsfejl	113
Generel betjening	107	Transport, opbevaring og bort- skaffelse	114
Indstilling af teleskoprør	107	Bortskaffelse af udtjent apparat ...	114
Tænde for apparatet.....	107	Bortskaffe akku'er/batterier.....	114
Slukke apparatet	107	Kundeservice	114
Start af støvsugning	107	Produktnummer (E-Nr.) og fabri- kationsnummer (FD-Nr.)	114
Stoppe støvsugning	107	Garantibetingelser	115
Indstille effekt	108		
Start af turbomodus	108		
Stoppe turbomodus	108		
Indstille gulvmundstykke	108		
Parkering af apparatet.....	108		
Frastilling og transport af appa- ratet	108		

¹ Afhængigt af apparatets udstyr



Sikkerhed

Overhold informationerne om temaet sikkerhed, så du kan bruge dit apparat sikkert.

Generelle henvisninger

Her findes generelle informationer om denne vejledning.

- Læs denne vejledning omhyggeligt igennem. Det er en forudsætning for, at apparatet kan anvendes sikkert og effektivt.
- Denne vejledning retter sig til apparatets bruger.
- Overhold sikkerhedsanvisningerne og advarselhenvisningerne.
- Opbevar vejledningen og produktinformationerne til senere brug, og giv dem videre til en senere ejer.
- Kontrollér apparatet, når det er pakket ud. Tilslut ikke apparatet i tilfælde af transportskader.

Bestemmelsesmæssig brug

Overhold anvisningerne om anvendelse i henhold til formål, så apparatet kan anvendes sikkert og korrekt.

Anvend kun apparatet:

- iht. denne brugsanvisning.
- med originale dele og tilbehør. Ved skader, der opstår som følge af anvendelse af fremmede produkter, bortfalder retten til garantiydelse.
- til rengøring af overflader.
- ved stuetemperatur i privat husholdning og i lukkede rum i huslige omgivelser.
- op til en højde på maksimalt 2000 m over havets overflade.

Anvend ikke apparatet:

- til støvsugning af mennesker eller dyr.
- til opsugning af sundhedsskadelige, skarpkantede, varme eller glødende substanser.
- til opsugning af fugtige eller flydende substanser.
- til opsugning af letantændelige eller eksplosive stoffer og gasser.

- til opsugning af aske, sod fra brændeovne og centralvarmeanlæg.
- til opsugning af tonerstøv fra printere eller kopimaskiner.
- til opsugning af byggeaffald.

Afbryd apparatet fra strømforsyningen, når:

- apparatet rengøres.

Begrænsning af brugerkreds

Undgå risici for børn og personer i risikogrupper.

Dette apparat kan bruges af børn, der er fyldt 8 år, samt af personer med begrænsede fysiske, sensoriske eller psykiske evner eller manglende erfaring og/eller viden, hvis de overvåges eller er blevet instrueret i en sikker brug af apparatet og har forstået de farer, der kan være forbundet med brugen af apparatet.

Apparatet er ikke legetøj for børn.

Rengøring og brugervedligeholdelse må ikke udføres af børn, medmindre de overvåges.

Sikkerhedsanvisninger

Overhold disse sikkerhedsanvisninger under brugen af apparatet.

⚠ ADVARSEL – Fare for elektrisk stød!

- Forkert udførte reparationer er farlige.
 - ▶ Kun fagpersonale, der er uddannet til det, må udføre reparationer på apparatet.
 - ▶ Der må kun anvendes originale reservedele til reparation af apparatet.
 - ▶ Hvis nettilslutningsledningen til apparatet bliver beskadiget, skal den udskiftes af producenten, producentens kundeservice eller en lignende kvalificeret person for at undgå, at der opstår fare.
- Et beskadiget apparat eller en beskadiget nettilslutningsledning er farlig.
 - ▶ Brug aldrig et beskadiget apparat.
 - ▶ Brug aldrig et apparat med revnet eller ødelagt overflade.

- ▶ Træk aldrig i nettilslutningsledningen for at afbryde apparatets forbindelse til strømnettet. Tag altid fat i nettilslutningsledningens netstik, og træk det ud.
- ▶ Træk eller bær aldrig apparatet i nettilslutningsledningen.
- ▶ Hvis apparatet eller nettilslutningsledningen er beskadiget, så træk straks nettilslutningsledningens netstik ud, eller slå sikringen fra i sikringskabet.
- ▶ Kontakt kundeservice. → *Side 114*
- ▶ Kun fagpersonale, der er uddannet til det, må udføre reparationer på apparatet.
- Indtrængende fugtighed kan forårsage et elektrisk stød.
 - ▶ Anvend kun apparatet i lukkede rum.
 - ▶ Udsæt aldrig apparatet for ekstrem varme og fugt.
 - ▶ Brug ikke damprensere eller højtryksrensere til at rengøre apparatet.
- En beskadiget isolering af nettilslutningsledningen er farlig.
 - ▶ Nettilslutningsledningen må aldrig komme i kontakt med varmekilder eller varme apparatdele.
 - ▶ Nettilslutningsledningen må aldrig komme i kontakt med skarpe spidser eller kanter.
 - ▶ Nettilslutningsledningen må aldrig knækkes, klemmes eller ændres.
- Forkert udførte installationer er farlige.
 - ▶ Apparatet må kun tilsluttes og bruges iht. angivelserne på typeskiltet.
 - ▶ Apparatet må kun tilsluttes et strømnet med vekselstrøm via en stikdåse med jord, der er installeret forskriftsmæssigt.
 - ▶ Jordledningssystemet, der beskytter husets elinstallation, skal være installeret forskriftsmæssigt.

ADVARSEL – Fare for forbrænding!

- Filtersystemerne kan blive opvarmet under driften, og i forbindelse med brændbare eller alkoholholdige stoffer kan de bryde i brand.
 - ▶ Hæld ikke brændbare eller alkoholholdige substanser på støvposen eller filtrene.

- ▶ Anvend ikke brændbare eller alkoholholdige stoffer til rengøring af apparatet.
- Ved en driftstid på over 30 minutter kan der være risiko for overophedning af netledningen, hvis den ikke er trukket helt ud.
 - ▶ Træk netledningen helt ud.

⚠ ADVARSEL – Fare for at komme til skade!

- Bevægelige dele og åbninger i apparatet kan forårsage tilskadekomst.
 - ▶ Lad ikke beklædning, hår, fingre og andre kropsdele komme for tæt på apparatets åbninger og de bevægelige dele.
 - ▶ Ret aldrig støvsugerrøret eller mundstykkerne mod øjne, hår, ører eller mund.
- Personer kan komme til skade, hvis apparatet falder ned.
 - ▶ Sørg for, at der ikke befinder sig personer nedenfor apparatet ved støvsugning på trapper.
- Der kan være risiko for at snuble, når netledningen er trukket ud.
 - ▶ Sluk for apparatet under pauser i støvsugningen, og træk netstikket ud.
 - ▶ Oprulning af netledningen.
- Den automatiske ledningsoprulning kan være farlig for brugeren.
 - ▶ Pas på, at netstikket ikke rammer personer, legemsdele, husdyr eller genstande under den automatiske ledningsoprulning.
- Batterier kan eksplodere.
 - ▶ Batterierne må ikke oplades.
 - ▶ Batterierne må ikke kortsluttes.
 - ▶ Kast ikke batterierne i åben ild.

⚠ ADVARSEL – Fare for kvælning!

Børn kan trække emballagemateriale over hovedet eller vikle sig ind i det og blive kvalt.

- ▶ Opbevar emballagematerialet utilgængeligt for børn.
- ▶ Lad ikke børn lege med emballagemateriale.

Forhindring af materielle skader

Overhold disse anvisninger for at undgå materielle skader på apparatet, tilbehør eller andre genstande.

OBS!

- Apparatet kan blive beskadiget, hvis det bæres kun ved at holde i slangen.
 - ▶ Bær ikke apparatet ved at holde i slangen.
- Slidte eller skarpkantede undersider på mundstykker kan beskadige sarte gulve som parketgulve eller linoleum.
 - ▶ Kontroller med jævne mellemrum mundstykkernes underside for slitage.
 - ▶ Udskift slidte mundstykker.
- Motoren kan i så fald blive beskadiget af smuds.
 - ▶ Brug aldrig apparatet uden støvpose.
 - ▶ Brug aldrig apparatet uden motorbeskyttelsesfilter.
 - ▶ Brug aldrig apparatet uden udblæsningsfilter.
- Forkert håndtering af batterier.
 - ▶ Batteriernes tilslutningsklemmer må ikke kortsluttes.
 - ▶ Anvend kun batterier af den angivne type.
 - ▶ Anvend ikke forskellige batterityper sammen.
 - ▶ Anvend ikke nye og brugte batterier sammen.
- Udløbende batterivæske kan beskadige håndgrebet.
 - ▶ Fjern batterierne fra håndgrebet, når det ikke anvendes.
 - ▶ Bortskaf brugte eller defekte batterier miljøvenligt og sikkert.

Miljøbeskyttelse og besparelse

Skån miljøet ved at bruge apparatet ressourceskånsomt, og bortskaf genanvendelige materialer korrekt.

Bortskaffelse af emballage

Alt emballagemateriale er miljøvenligt og egnet til genbrug.

- ▶ Bortskaf de enkelte dele adskilt efter art.
 - Hvis der er tvivl om genbrugsordningerne, og om hvor genbrugspladserne er placeret, så kan forhandleren, kommunen eller de kommunale myndigheder kontaktes for at få yderligere information.

Udpakning og kontrol

Læs her, hvad du skal være opmærksom på i forbindelse med udpakningen.

Udpakning af apparat og komponenter

1. Tag apparatet ud af emballagen.
2. Tag alle andre dele og den medfølgende dokumentation ud af emballagen, og læg det hele parat.
3. Fjern emballagematerialet.
4. Fjern klistermærker og folier.

Leveringsomfang

Kontrollér alle dele for transport-skader efter udpakningen, og om leveringen indeholder alle dele.

Bemærk: Afhængigt af udstyr leveres apparatet med yderligere tilbehør.

→ Fig. 1

A	Universalgulvmundstykke ¹
B	Teleskoprør ¹
C	Multi-Use-Brush ¹
D	Remote-Power-Control håndgreb med to batterier type AAA LR03
E	Støvpose
F	Motorbeskyttelsesfilter
G	HEPA hygiejnefilter ¹
H	Tilbehørsholdere ¹
I	Fugemundstykker ¹
J	Polstermundstykker ¹
K	Polstermundstykke med opklappelig børstekrans ¹
L	Mundstykke til hårde gulve ¹
M	Madrasmundstykke ¹
N	Boremundstykke ¹

¹ Afhængigt af apparatets udstyr

Lær apparatet at kende

Lær apparatets enkeltdele at kende.

Apparat

Bemærk: Alt efter apparatets type kan der være afvigelse i farve og andre detaljer.

→ Fig. **2**

1	Universalgulvmundstykke ¹
2	Teleskoprør med skydeknap ¹
3	Slange

¹ Afhængigt af apparatets udstyr

¹ Afhængigt af apparatets udstyr

4	Remote-Power-Control håndgreb med to batterier type AAA LR03
5	Infrarød-sender
6	Tænd/Sluk-knap med infrarød modtager
7	Statusindikator
8	Parkeringsystem
9	Netledning
10	Frastillingssystem
11	Indikator for støvposeskift
12	Låg
13	Bæregreb

¹ Afhængigt af apparatets udstyr



Oversigt over betjeningslementer¹

Via betjeningslementerne indstilles alle apparatets funktioner, og du informeres om driftstilstanden.





Betjeningslementer, apparat

Symbol	Anvendelse
	<ul style="list-style-type: none"> ■ Tænde for apparatet. ■ Slukke for apparatet.

Betjeningslementer, gulvmundstykke

Symbol	Anvendelse
	Støvsugning af gulvtæpper og tæppebelagte gulve.
	Støvsugning af hårde gulve og parketgulve.



Betjeningselementer, Remote-Power-Control håndgreb

Symbol	Anvendelse
	<ul style="list-style-type: none"> Start af støvsugning. Stoppe støvsugning.
	Forøge effektrtrin.
	Reducere effektrtrin.
	<ul style="list-style-type: none"> Starte turbomodus. Stoppe turbomodus.

Tip: Ret den infrarøde sender på Remote-Power-Control håndgrebet mod den infrarøde modtager på Tænd/Sluk-knappen.

Oversigt statusindikatorer

Indikatorerne informerer om funktioner og tilstande.

Symbol	Anvendelse
	Vise status.
	Udskiftning af støvpose.

Statusindikatorer

Driftstilstand	Statusindikator
Fra	Indikator er slukket.
Standby	Indikatoren pulserer hvidt.
Støvsugning	Indikatoren lyser hvidt.
Aktivere nøddrift.	Indikatoren blinker hurtigt hvidt tre gange.

Tilbehør

Anvend originalt tilbehør. Det er tilpasset til apparatet. Her findes en oversigt over tilbehør til apparatet og dets anvendelse.

Tilbehør	Tilbehørsnummer	Brug
Udskiftningsfilterpakke	BBZ41FGALL	Opsamling af opsuget materiale.
Motorbeskyttelsesfilter	BBZ02MPF	Beskyttelse af motoren mod tilsudsning.
HEPA hygiejnefilter	BBZ154HF	Rensning af udblæsningsluft.
Mundstykke til hårde gulve med børstekrans	BBZ123HD	Støvsugning af hårde gulve.
Mundstykke til hårde gulve	BBZ124HD	Støvsugning af hårde gulve og gulvtæpper.

Inden den første ibrugtagning

Forbered apparatet til anvendelse.

Samle apparatet

1. Sæt håndgrebet på støvsugerrøret, og lad det gå i indgreb.
→ Fig. **3**

2. Stik slangestudsens i sugeåbningen i låget, og lad den gå i indgreb.
→ Fig. **4**
3. Forbind håndgrebet med teleskoprøret.
→ Fig. **5**
4. Forbind teleskoprøret med mundstykket.
→ Fig. **5**
5. Sæt tilbehørsholderen¹ på teleskoprøret.
→ Fig. **6**
6. Sæt fugemundstykket¹ på tilbehørsholderen¹ nedefra.
→ Fig. **6**
7. Sæt børstekransen¹ på polstermundstykket¹.
→ Fig. **7**
8. Sæt polstermundstykket¹ med børstekransen¹ på tilbehørsholderen¹ oppefra.
→ Fig. **6**

Isætning af batterier

- ▶ Sæt batterierne i Remote-Power-Control håndgrebet.
→ "Udskiftning af batterier", Side 111

Generel betjening

Her findes de vigtigste oplysninger om betjening af apparatet.

Indstilling af teleskoprør

1. Frigør teleskoprørets låsning.
2. Indstil den ønskede længde af teleskoprøret.
→ Fig. **8**

Tænde for apparatet

1. Hold i netstikket, og træk ledningen ud til den ønskede længde.
 2. Sæt netstikket i stikdåsen.
 3. Tryk på **⏻**.
→ Fig. **9**
- ✓ Statusindikatoren pulserer med hvidt.
 - ✓ Apparatet er i standby.

Bemærk: Skader på apparat ved for lang standby-drift. Sluk for apparatet ved længere pauser i støvsugning.

Slukke apparatet

1. Tryk på **⏻**.
- ✓ Statusindikatoren slukkes og blinker efter et øjeblik hurtigt hvidt tre gange.
 - ✓ Apparatet slukkes. Igangværende funktioner bliver afbrudt.
2. Træk netstikket ud.
 3. Træk kort i netledningen, og slip den igen.
- ✓ Ledningen ruller sig automatisk op.

Start af støvsugning

Forudsætning: Apparatet er i standby.

→ "Tænde for apparatet", Side 107

- ▶ Tryk på **⏻**.
→ Fig. **10**
- ✓ Statusindikatoren lyser hvidt.
 - ✓ Apparatet starter på højeste effekttrin.
 - ✓ Apparatet starter på det sidste indstillede effekttrin, hvis støvsugning var blevet afbrudt forinden.

Stoppe støvsugning



- ▶ Tryk på **⏻**.
- ✓ Apparatet stopper, og statusindikatoren pulserer med hvidt.

¹ Afhængigt af apparatets udstyr

da Generel betjening

- ✓ Det indstillede effektrin bibeholdes.

Indstille effekt

1. Tryk på  eller .
→ Fig. **11**
- ✓ Effektrinnet bliver forøget eller reduceret.
2. Drej teleskoprøret med den sekundære luftregulator til den ønskede position.
→ Fig. **12**
- ✓ Effekten bliver indstillet trinløst.

Start af turbomodus

Ved særligt kraftige tilsmudsninger kan turbomodus anvendes.

- ▶ Tryk på .
- ✓ Turbomodus starter.

Stoppe turbomodus

- ▶ Tryk på .
- ✓ Apparatet skifter tilbage til det effektrin, som var indstillet forinden.

Indstille gulvmundstykke

- ▶ Indstil gulvmundstykket til den ønskede gulvtype.
→ Fig. **13**

Parkering af apparatet

Tip: Ved korte pauser i støvsugningen kan gulvmundstykket anbringes i parkeringssystemet.

- ▶ Skyd hagen på gulvmundstykket ind i parkeringssystemet.
→ Fig. **14**

Frastilling og transport af apparatet

1. Sluk for apparatet.
→ "Slukke apparatet", Side 107
2. Stil apparatet lodret.
3. Skyd hagen på gulvmundstykket ind i parkeringssystemet.
→ Fig. **15**
4. Bær apparatet udenom forhindringer ved at holde det i håndgrebet.

Støvsugning med tilbehør

1. Sæt det ønskede mundstykke på teleskoprøret eller på håndgrebet.
2. Tag det anvendte mundstykke af teleskoprøret eller håndtaget efter brugen.

Støvsugning med Multi-Use-Brush¹

Bemærk: Det er ikke nødvendigt at afmontere Multi-Use-Brush efter brugen. Sugeeffekten bliver ikke reduceret af den monterede Multi-Use-Brush.

OBS!

Det kan beskadige underlaget, hvis børstekransen ikke er placeret helt nede under støvsugningen.

- ▶ Støvsug ikke, når børstekransen er flyttet op.

1. Sæt Multi-Use-Brush på håndgrebet eller på støvsugerrøret, og lad den gå i indgreb.
→ Fig. **16**
2. Tryk på de to låsetappe på børstekransen.
3. Skyd børstekransen nedad, og lad den gå i indgreb.
→ Fig. **17**
- ✓ Multi-Use-Brush er klar til brug.

¹ Afhængigt af apparatets udstyr

4. Støvsugning med Multi-Use-Brush.
→ "Start af støvsugning", Side 107
→ "Stoppe støvsugning", Side 107
5. Tryk på de to låsetappe på børstekransen.
6. Skyd børstekransen opad, og lad den gå i indgreb.
→ Fig. 17
7. Sæt gulvmundstykket eller støvsugerrøret på Multi-Use-Brush.
8. Tryk på frigørelsesknappen for at afmontere og tage Multi-Use-Brush af.
→ Fig. 18

Start af nøddrift

Hvis håndgrebet på Remote-Power-Control ikke fungerer, kan støvsugningen startes i nøddrift.

Forudsætning: Apparatet er i standby.

→ "Tænde for apparatet", Side 107

1. Tryk på ①.
- ✓ Statusindikatoren slukkes og blinker efter et øjeblik hurtigt hvidt tre gange.
2. Tryk på ①, mens statusindikatoren blinker.
- ✓ Apparatet starter i turbomodus.

Stoppe nøddrift

Bemærk: Kontroller Remote-Power-Control håndgrebet efter støvsugningen.

→ "Afhjælpning af fejl", Side 113

- ▶ Tryk på ①.
- ✓ Statusindikatoren slukkes og blinker efter et øjeblik hurtigt hvidt tre gange.

Afmontage af apparat

1. Adskil forbindelsen mellem gulvmundstykket og teleskoprøret.
→ Fig. 19
2. Adskil forbindelsen mellem teleskoprøret og håndgrebet.
→ Fig. 20
3. Tryk de to låsetappe sammen, og træk slangen ud af apparatet.
→ Fig. 21

Rengøring og pleje

Rengør og plej maskinen omhyggeligt, så maskinen forbliver funktionsdygtig længe.

Rengøringsmidler

Anvend kun egnede rengøringsmidler.

OBS!

Apparatet kan blive beskadiget ved brugen af uegnede rengøringsmidler eller ved forkert rengøring.

- ▶ Der må ikke anvendes aggressive eller skurende rengøringsmidler.
- ▶ Brug ikke rengøringsmidler med højt indhold af alkohol.
- ▶ Brug ikke hårde skuresvampe eller rengøringsssvampe.
- ▶ Vask nye rengøringsssvampe grundigt ud inden brug.

Rengøring af apparat

Forudsætning: Apparatet er slukket.
→ "Slukke apparatet", Side 107

1. Rengør apparatet og tilbehøret med en blød klud og et almindeligt rengøringsmiddel til kunststoffer.
2. Rengør den infrarøde modtager på Tænd/Sluk-knappen.

Rengøring af Remote-Power-Control håndgreb

Tip: Rengør den infrarøde sender på Remote-Power-Control håndgrebet med jævne mellemrum. Det kan medføre fejl i betjeningen, hvis Remote-Power-Control håndgrebet er snavset.

- ▶ Rengør Remote-Power-Control håndgrebet med en blød klud og et almindeligt rengøringsmiddel til kunststoffer.

Åbne låg

Forudsætning: Apparatet er slukket.
→ "Slukke apparatet", Side 107

1. Åbn låget.
→ Fig. 22
2. Klap låget fuldstændig op.

Lukke låg

Tip: Kontroller, at støvposen ikke er i klemme mellem låget og apparatet.

Forudsætninger

- Støvposen er sat på plads.
- Motorbeskyttelsesfiltret er sat på plads.
- Udblæsningsfiltret er sat på plads.
- ▶ Luk låget, og lad det gå i indgreb.

Rengøring af støvrum

Forudsætning: Støvposen er taget ud.
→ "Udskiftning af støvpose", Side 110

- ▶ Rengør om nødvendigt støvrummet ved hjælp af en anden støvsuger eller med en tør støveklud eller støvpensel.
- ✓ Støvrummet er rengjort.

Udskiftning af støvpose

Hvis filterskiftindikatorens røde er helt udfyldt, når mundstykket er løftet fra gulvet og ved højeste effektrin, skal støvposen udskiftes.

Forudsætning: Låget er åbnet.
→ "Åbne låg", Side 110

1. Træk i lukkelasken for at lukke støvposen.
→ Fig. 23
2. Tag den fyldte støvpose ud af holderen.
3. Smid den fyldte støvpose væk.
4. Skyd den nye støvpose ind i holderen, til det kan mærkes, at den går i indgreb.
 - Knæk ikke støvposen.
→ Fig. 24
5. → "Lukke låg", Side 110

Rensning af motorbeskyttelsesfilter

Tip: For at opnå det optimale resultat af støvsugningen skal motorbeskyttelsesfiltret bankes rent eller vaskes med regelmæssige mellemrum. For at apparatet skal kunne opnå den fulde sugeeffekt, skal motorbeskyttelsesfiltret rengøres eller udskiftes efter støvsugning af meget fine støvpartikler.

Forudsætning: Støvposen er taget ud.
→ "Udskiftning af støvpose", Side 110

1. Træk i laskerne i siden for at frigøre motorbeskyttelsesfiltret fra indgrebet.
→ Fig. 25
2. Træk motorbeskyttelsesfiltret ud i pilens retning.
3. Rengør motorbeskyttelsesfiltret ved at banke det rent.

4. Ved kraftig tilsmudsning kan motorbeskyttelsesfiltret vaskes.
→ Fig. **26**
5. Lad derefter filtret tørre i mindst 24 timer.
6. Sæt motorbeskyttelsesfiltret ind i apparatet, og lad det gå i indgreb foroven.
7. Sæt støvposen på plads.
→ "*Udskiftning af støvpose*", Side 110
8. → "*Lukke låg*", Side 110

Udtagning af udblæsningsfilter¹

Forudsætning: Låget er åbnet.
→ "*Åbne låg*", Side 110

1. Tryk lukkelasken pilens retning, og frigør udblæsningsfiltrets låsning.
2. Tag udblæsningsfiltret ud af apparatet.
→ Fig. **27**

Rengøring af udblæsningsfilter¹

For at opnå et optimalt effektivniveau skal udblæsningsfiltret rengøres eller udskiftes en gang om året.

Tip: For at apparatet skal kunne opnå den fulde sugeseffekt, skal udblæsningsfiltret rengøres efter støvsugning af meget fine støvpartikler.

Bemærk: Udblæsningsfiltrets filtervirkning bevares uafhængigt af en evt. farveændring af filtrets overflade.

Rengøring af HEPA hygiejnefilter

HEPA hygiejnefiltret består af en filterenhed.

Tip: Hvis filterenheden skal rengøres endnu mere grundigt, kan den også vaskes i vaskemaskinen. Læg filterenheden i en vaskepose for at skå-

ne resten af vasketøjet. Vask filterenheden på 30 °C ved skånevask, og indstil den laveste centrifugeringshastighed.

Forudsætning: Udblæsningsfiltret er taget ud.
→ "*Udtagning af udblæsningsfilter¹*", Side 111

1. Bank filterenheden ren.
2. Vask filterenheden under rindende vand.
→ Fig. **28**
3. Lad filterenheden tørre i mindst 24 timer.
4. Sæt filterenheden i apparatet.
→ "*Isætning af udblæsningsfilter¹*", Side 111

Isætning af udblæsningsfilter¹

Forudsætning: Låget er åbnet.
→ "*Åbne låg*", Side 110

1. Sæt udblæsningsfiltret på udblæsningsgitteret, og lad det gå hørbart i indgreb.
→ Fig. **29**
2. → "*Lukke låg*", Side 110

Udskiftning af batterier

1. Tag afdækningen af.
→ Fig. **30**

Tip: Brug et hjælpemiddel, som f.eks. en mønt, til at åbne afdækningen.

2. Tag de brugte batterier ud.
3. Sæt de nye batterier i (type AAA LR03).
→ Fig. **31**
4. Luk afdækningen.
→ Fig. **31**

¹ Afhængigt af apparatets udstyr

da Rengøring og pleje

5. Bortskaf brugte batterier miljøvenligt.
→ "*Bortskaffe akku'er/batterier*",
Side 114

Afhjælpning af fejl

Mindre fejl ved apparatet kan afhjælpes selv. Læs oplysningerne om fejlahjælpning, inden kundeservice kontaktes. Sådan undgås unødige omkostninger.

ADVARSEL

Fare for elektrisk stød!

Forkert udførte reparationer er farlige.

- ▶ Kun fagpersonale, der er uddannet til det, må udføre reparationer på apparatet.
- ▶ Der må kun anvendes originale reservedele til reparation af apparatet.
- ▶ Hvis nettilslutningsledningen til apparatet bliver beskadiget, skal den udskiftes af producenten, producentens kundeservice eller en lignende kvalificeret person for at undgå, at der opstår fare.

Funktionsfejl

Fejl	Årsag	Afhjælpning af fejl
Apparatet virker ikke. Remote-Power-Control håndgrebet fungerer ikke. Fejl i den trådløse forbindelse.	Batterierne er brugt op.	<ul style="list-style-type: none"> ▶ Udskift batterierne i Remote-Power-Control håndgrebet. → "Udskiftning af batterier", Side 111
	Den infrarøde sender på håndgrebet eller den infrarøde sender på Tænd/Sluk-knappen er tildækket.	<ol style="list-style-type: none"> 1. Fjern eventuelle fremmedlegemer. 2. Rengør Remote-Power-Control håndgrebet og apparatet. → "Rengøring af apparat", Side 109 → "Rengøring af Remote-Power-Control håndgreb", Side 110
	Fejl i kommunikationsvejen.	<ul style="list-style-type: none"> ▶ Opret en direkte forbindelse mellem den infrarøde sender og den infrarøde modtager.
Sugeeffekten forringes.	Støvposen er fyldt.	<ul style="list-style-type: none"> ▶ Udskift støvposen.
Filterskiftindikatoren er fyldt ud.	Mundstykke, teleskoprør eller slange er tilstoppet.	<ol style="list-style-type: none"> 1. Skil apparatets dele ad. 2. Fjern tilstopningen.
	Udblæsningsfiltret er tilsmudset.	<ul style="list-style-type: none"> ▶ Rengør udblæsningsfiltret. → "Rengøring af udblæsningsfilter"¹, Side 111

¹ Afhængigt af apparatets udstyr

Transport, opbevaring og bortskaffelse

Bortskaffelse af udtjent apparat

Ved miljørigtig bortskaffelse kan værdifulde råstoffer genindvindes.

1. Træk nettislutningsledningens netstik ud.
2. Skær nettislutningsledningen over.
3. Bortskaf apparatet miljørigtigt.



Dette apparat er klassificeret iht. det europæiske direktiv 2012/19/EU om affald af elektrisk- og elektronisk udstyr (waste electrical and electronic equipment - WEEE). Dette direktiv angiver rammerne for indlevering og recycling af kasserede apparater gældende for hele EU.

Bortskaffe akku'er/batterier

Akku'er/batterier skal indleveres til miljøvenlig recycling. Akku'er/batterier må ikke lægges i det almindelige husholdningsaffald.

- ▶ Bortskaf akku'er/batterier miljøvenligt.

Kun for EU-lande:



Iht. det europæiske direktiv 2006/66/EF skal defekte eller brugte batterier indsamles adskilt og afleveres på genbrugsstationen.

Kundeservice

Kontakt vores kundeservice, hvis du har spørgsmål, ikke selv kan afhjælpe en fejl, eller apparatet skal repareres.

Mange problemer kan du selv afhjælpe ved hjælp af informationerne om fejlfhjælpning i denne vejledning eller på vores hjemmeside. Kontakt vores kundeservice, hvis det ikke er tilfældet.

Vi finder altid en passende løsning. Vi garanterer, at dit apparat repareres med originale reservedele af uddannede teknikere i tilfælde af garanti og efter udløb af producentgarantien. Funktionsrelevante originale reservedele iht. den pågældende forordning om miljøvenligt design kan fås hos vores kundeservice i en periode på mindst 7 år fra apparatets markedsføring i Det Europæiske Økonomiske Samarbejdsområde.

Bemærk: Anvendelse af kundeservice er gratis inden for rammerne af producentens garantibetingelser.

Detaljerede informationer om garanti-perioden og garantibetingelserne i dit land fås hos vores kundeservice, din forhandler eller på vores hjemmeside.

Hav apparatets produktnummer (E-Nr.) og fabrikationsnummer (FD-Nr.) parat, hvis du kontakter kundeservice.

Kontaktdata for kundeservice findes i vedlagte liste over kundeserviceafdelinger sidst i vejledningen eller på vores hjemmeside.

Produktnummer (E-Nr.) og fabrikationsnummer (FD-Nr.)

Produktnummeret (E-Nr.) og fabrikationsnummeret (FD-Nr.) findes på apparatets typeskilt.

Skriv dataene ned, så du hurtigt kan finde apparatets data og telefonnummeret til kundeservice.

Garantibetingelser

Du har krav på garanti for dit apparat iht. de efterfølgende betingelser.

På dette apparat yder Bosch 2 års reklamationsret. Købsnota skal altid vedlægges ved indsendelse til reparation, hvis denne ønskes udført indenfor retten til reklamation. Medfølger købsnota ikke, vil reparationen altid blive udført mod beregning. Indsendelse til reparation Skulle Deres Bosch apparat gå i stykker, kan det indsendes til vort serviceværksted: BSH Hvidevarer A/S, Telegrafvej 4, 2750 Ballerup, tlf. 44 89 88 10.

Innholdsfortegnelse

Sikkerhet	117	Starte nødkjøring	126
Generelle merknader.....	117	Stoppe nødkjøring	126
Korrekt bruk	117	Demontere apparatet	126
Begrensning av brukerkretsen	118	Rengjøring og pleie	126
Sikkerhetsanvisninger	118	Rengjøringsmiddel	126
Unngå materielle skader	121	Rengjøring av apparatet.....	126
Miljøvern og innsparing	121	Rengjøre Remote-Power-Control håndtaket.....	126
Avfallsbehandling av emballasje..	121	Åpne dekselet	127
Pakke ut og kontrollere	121	Lukke lokket	127
Pakke ut apparat og deler	121	Rengjøre støvkommeret	127
I pakken.....	121	Bytt støvpose.....	127
Bli kjent med	122	Rengjøring av motorfilteret.....	127
Apparat.....	122	Ta ut utblåsningsfilteret ¹	127
Oversikt over betjenings-elementer ¹	122	Rengjøre utblåsningsfilteret ¹	128
Oversikt over statusindikatorer.....	123	Sette inn utblåsningsfilteret ¹	128
Tilbehør	123	Bytte batterier	128
Før første gangs bruk	123	Utbedring av feil	129
Montering av apparatet	123	Funksjonsfeil.....	129
Sette i batterier	124	Transport, oppbevaring og avfallsbehandling	130
Grunnleggende betjening	124	Avfallsbehandling av gammelt apparat	130
Innstilling av teleskopprøret	124	Kaste oppladbare batterier / engangs-batterier	130
Slå på apparatet.....	124	Kundeservice	130
Slå av apparatet	124	Produktnummer (E-Nr.) og produksjonsnummer (FD)	130
Starte støvsugingen.....	124	Garantibetingelser	131
Stoppe støvsugingen	124		
Regulere effekten	125		
Starte turbomodus.....	125		
Stoppe turbomodus	125		
Innstilling av gulvmunnstykke.....	125		
Parkere apparatet.....	125		
Sette apparatet til oppbevaring og bære det.....	125		
Støvsuging med tilbehør	125		
Multi-Use-Brush støvsuging ¹	125		

¹ Avhengig av apparatets utstyr



Sikkerhet

Ta hensyn til informasjonen om temaet sikkerhet, slik at du kan bruke apparatet trygt.

Generelle merknader

Her finner du generell informasjon om denne veiledningen.

- Les nøye gjennom denne veiledningen. Det er en forutsetning for å kunne bruke maskinen sikkert og effektivt.
- Denne veiledningen er rettet mot brukeren av apparatet.
- Følg sikkerhetsanvisningene og advarslene.
- Oppbevar veiledningen og produktinformasjonen for senere bruk eller for en senere eier.
- Kontroller maskinen etter at du har pakket den ut. Ikke koble til maskinen dersom den har transportskader.

Korrekt bruk

Følg merknadene om forskriftsmessig bruk for å bruke apparatet trygt og riktig.

Apparatet må kun brukes:

- i henhold til denne bruksanvisningen.
- med originaldeler og -tilbehør. Garantien dekker ikke skader som følge av bruk av produkter av annet fabrikat.
- til rengjøring av overflater.
- ved romtemperatur i private husholdninger og i lukkede rom hjemme.
- i en høyde på maks. 2000 m over havet.

Ikke bruk apparatet:

- til støvsuging av mennesker eller dyr.
- til oppsuging av helseskadelige, skarpe, varme eller glødende stoffer.
- til oppsuging av fuktige eller flytende substanser.
- til oppsuging av lett antennelige eller eksplosive stoffer og gasser.
- til oppsuging av aske, sot fra kakkelovner og sentralvarmeanlegg.

- til oppsuging av tonerstøv fra skrivere eller kopimaskiner.
- til oppsuging av byggeavfall.

Koble apparatet fra strømforsyningen når du:

- rengjør apparatet.

Begrensning av brukerkretsen

Unngå risiko for barn og personer med nedsatt funksjonsevne. Dette apparatet kan brukes av barn fra og med 8 år og av personer med redusert fysiske, sensoriske eller mentale evner eller mangel på erfaring og/eller kunnskap, dersom de blir overvåket eller har fått opplæring i en sikker bruk av apparatet og dessuten har forstått farene som kan resultere av feil bruk.

Barn må ikke få leke med maskinen.

Rengjøring og brukervedlikehold må ikke utføres av barn uten oppsyn.

Sikkerhetsanvisninger

Følg disse sikkerhetsanvisningene når du bruker apparatet.

ADVARSEL – Fare for elektrisk støt!

- Ukyndige reparasjoner er farlig.
 - ▶ Kun opplært fagpersonell skal utføre reparasjoner på maskinen.
 - ▶ Det må kun brukes originale reservedeler til reparasjon av maskinen.
 - ▶ Dersom det oppstår skader på apparatets strømkabel, må den skiftes ut av produsenten, kundeservice eller av en annen kvalifisert person for å unngå at det oppstår fare.
- En vaskemaskin med skader eller en strømledning med skader er farlig.
 - ▶ Bruk aldri maskinen hvis den har skader.
 - ▶ Bruk aldri apparatet med sprukket eller knust overflate.
 - ▶ Dra aldri i strømledningen når du skal koble vaskemaskinen fra strømmettet. Dra alltid i pluggen på strømledningen.
 - ▶ Dra aldri i strømledningen når du skal flytte på vaskemaskinen.

- ▶ Hvis vaskemaskinen eller strømledningen er skadet, må du dra ut støpselet eller slå av sikringen i sikringsskapet umiddelbart.
- ▶ Ta kontakt med kundeservice. → *Side 130*
- ▶ Kun opplært fagpersonell skal utføre reparasjoner på maskinen.
- Fuktighet som trenger inn, kan forårsake elektrisk støt.
 - ▶ Apparatet skal kun brukes i lukkede rom.
 - ▶ Utsett aldri apparatet for kraftig varme eller fuktighet.
 - ▶ Ikke bruk dampstråle eller høytrykksspyler for å rengjøre apparatet.
- Hvis isolasjonen på strømledningen er skadet, er dette farlig.
 - ▶ La aldri strømkabelen være i kontakt med varme maskindeler eller varmekilder.
 - ▶ La aldri strømkabelen komme i kontakt med skarpe spisser eller kanter.
 - ▶ Du må aldri få knekk på, klemme sammen eller endre strømkabelen.
- Ukyndige installasjoner er farlig.
 - ▶ Maskinen må kun tilkobles og brukes i henhold til angivelserne på typeskiltet.
 - ▶ Maskinen skal bare kobles til et strømnnett med vekselstrøm via en forskriftsmessig montert jordet stikkontakt.
 - ▶ Systemet for husets PE-leder må være forskriftsmessig installert.

ADVARSEL – Fare for forbrenning!

- Filtersystemene kan bli varme under bruk og ta fyr i kombinasjon med brennbare eller alkoholholdige stoffer.
 - ▶ Unngå å få brennbare eller alkoholholdige stoffer på støvposen og filteret.
 - ▶ Ikke bruk brennbare eller alkoholholdige stoffer når du rengjør apparatet.
- Hvis apparatet er i bruk i mer enn 30 minutter, kan den oppviklede strømledningen overopphetes.
 - ▶ Trekk strømledningen helt ut.

ADVARSEL – Fare for personskader!

- Bevegelige deler og åpninger på apparatet kan føre til skader.
 - ▶ Hold klær, hår, fingre og andre kroppsdeler unna åpnin-
gene på apparatet og de bevegelige delene.
 - ▶ Røret eller munnstykkene må aldri rettes mot øyne, hår, ører
eller munn.
- Hvis apparatet faller ned, kan personer bli skadet.
 - ▶ Kontroller at det ikke befinner seg personer under apparatet
når du støvsuger i trapper.
- Strømledninger som er trukket ut, kan forårsake at noen snub-
ler.
 - ▶ Slå av apparatet og trekk ut støpselet når du tar en pause
fra støvsugingen.
 - ▶ Trekk inn strømledningen.
- Det automatiske kabelinntrekket kan medføre en fare for bru-
keren.
 - ▶ Kontroller at støpselet ikke slynges borti personer, kropps-
deler, dyr eller gjenstander ved automatisk kabelinntrekk.
- Batterier kan eksplodere.
 - ▶ Ikke lad opp batteriene.
 - ▶ Ikke kortslutt batteriene.
 - ▶ Ikke kast batteriene på åpen flamme.

ADVARSEL – Fare for kvelning!

Barn kan få emballasjen over hodet eller vikle seg inn i den og kveles.

- ▶ Hold emballasjen borte fra barn.
- ▶ Barn må ikke få leke med emballasjen.

Unngå materielle skader

Følg disse anvisningene for å unngå materielle skader på apparatet, tilbehøret eller andre gjenstander.

OBS!

- Hvis du bærer apparatet i slangen, kan det skade slangen.
 - ▶ Bær aldri apparatet i slangen.
- Slitte eller skarpkantede såler på munnstykkene kan forårsake skader på mindre slitesterke gulv som parkett og linoleum.
 - ▶ Kontroller sålene regelmessig med tanke på slitasje.
 - ▶ Skift ut slitte munnstykker.
- Smuss i motoren kan gi motorskader.
 - ▶ Bruk aldri apparatet uten støvpose.
 - ▶ Bruk aldri apparatet uten motorfilter.
 - ▶ Bruk aldri apparatet uten utblåsningsfilter.
- Batteriene må håndteres forskriftsmessig.
 - ▶ Koblingsklemmene må ikke kortsluttes.
 - ▶ Bruk kun batterier av den typen som er angitt.
 - ▶ Ikke bland forskjellige batterityper.
 - ▶ Ikke bruk nye og brukte batterier sammen.
- Batterier som lekker, skader håndtaket.
 - ▶ Fjern batteriene når du ikke bruker håndtaket.
 - ▶ Tomme eller defekte batterier må avfallsbehandles miljøvennlig og sikkert.

Miljøvern og innsparing

Vern om miljøet ved å bruke apparatet på en ressurs sparende måte og ved å avfallsbehandle resirkulerbare materialer forskriftsmessig.

Avfallsbehandling av emballasje

Emballasjematerialene er miljøvennlige og resirkulerbare.

- ▶ Kildesortér de enkelte komponentene etter type avfall.

Du kan innhente informasjon om aktuelle muligheter for avfallsbehandling hos en spesialisert forhandler eller hos kommuneadministrasjonen der du bor.

Pakke ut og kontrollere

Her får du vite om det du må ta hensyn til under utpakkingen.

Pakke ut apparat og deler

1. Ta apparatet ut av emballasjen.
2. Ta alle andre deler og følgepapirer ut av emballasjen og hold dem klar til bruk.
3. Fjern eksisterende emballasjemateriale.
4. Fjern eksisterende klistremerker og folier.

I pakken

Etter fjerning av emballasjen må du kontrollere alle delene med henblikk på transportskader og forvise deg om at ingen deler mangler.

Merknad: Apparatet leveres med ytterligere tilbehør, avhengig av utstyr.

→ Fig. **1**

no Bli kjent med

A	Omstillbart gulvmunnstykke ¹
B	Teleskoprør ¹
C	Multi-Use-Brush ¹
D	Remote-Power-Control Håndtak med to batterier av typen AAA LR03
E	Støvpose
F	Motorfilter
G	HEPA hygienefilter ¹
H	Tilbehørsholder ¹
I	Fugemunnstykker ¹
J	Møbelmunnstykker ¹
K	Møbelmunnstykke med børstekrans som kan festes med klips ¹
L	Munnstykker for harde gulv ¹
M	Madrassmunnstykke ¹
N	Boremunnstykke ¹

¹ Avhengig av apparatets utstyr

Bli kjent med

Bli kjent med apparatets komponenter.

Apparat

Merknad: Det kan forekomme enkelte forskjeller i farger og detaljer mellom de ulike apparattypene.

→ Fig. **2**

1	Omstillbart gulvmunnstykke ¹
2	Teleskoprør med skyvetast ¹
3	Slange

¹ Avhengig av apparatets utstyr

¹ Avhengig av apparatets utstyr

4	Remote-Power-Control Håndtak med to batterier av typen AAA LR03
5	IR-sender
6	På/av-bryter med IR-mottaker
7	Statusindikator
8	Oppbevaringsstøtte
9	Strømledning
10	Oppbevaringsstøtte
11	Varsel om bytte av støvpose
12	Lokk
13	Bærehåndtak

¹ Avhengig av apparatets utstyr



Oversikt over betjeningselementer¹

Ved hjelp av betjeningselementene stiller du inn alle apparatets funksjoner, og du får informasjon om driftsstatus.





Apparatets betjeningselementer

Symbol	Bruk
	<ul style="list-style-type: none">▪ Slå på apparatet.▪ Slå av apparatet.

Gulvmunnstykkets betjeningselementer

Symbol	Bruk
	Støvsuging av tepper og teppegulv.
	Støvsuging av harde gulv og parkettgulv.



Remote-Power-Control håndtakets betjeningselementer

Symbol	Bruk
	<ul style="list-style-type: none"> Start støvsugingen. Stopp støvsugingen.
	Øk effekttrinnet.
	Reduser effekttrinnet.
	<ul style="list-style-type: none"> Start turbomodus. Stopp turbomodus.

Tips: Rett IR-senderen i Remote-Power-Control håndtaket mot IR-mottakeren i på/av-bryteren.

Oversikt over statusindikatorer

Indikatorerne gir informasjon om funksjoner og tilstander.

Symbol	Bruk
	Viser status.
	Bytte støvpose.

Statusindikatorer

Driftstilstand	Statusindikator
Av	Indikatoren har sluknet.
Standby	Indikatoren pulserer i hvitt.
Støvsuging	Indikatoren lyser hvitt.
Aktiver nødkjøring.	Indikatoren blinker raskt i hvitt tre ganger.

Tilbehør

Bruk original-tilbehør. Dette er tilpasset ditt apparat. Her får du en oversikt over apparatets tilbehør og riktig bruk av dette.

Tilbehør	Tilbehørsnummer	Bruk
Reservefilterpakke	BBZ41FGALL	Tar opp smussen.
Motorfilter	BBZ02MPF	Beskytter motoren mot tilsmussing.
HEPA hygienefilter	BBZ154HF	Rengjør avtrekksluften.
Munnstykke for harde gulv med børstekrans	BBZ123HD	Støvsuging av harde gulv.
Munnstykke for harde gulv	BBZ124HD	Støvsuging av harde gulv og tepper.

Før første gangs bruk

Klargjør apparatet til bruk.

Montering av apparatet

1. Sett håndtaket på slangen slik at det smekker på plass.
→ Fig. **3**

no Grunnleggende betjening

2. Stikk slangestussen i sugeåpningen i lokket og la den klikke på plass.
→ Fig. **4**
3. Koble håndtaket til teleskoprøret.
→ Fig. **5**
4. Koble teleskoprøret til gulvmunnstykket.
→ Fig. **5**
5. Sett tilbehørsholderen¹ på teleskoprøret.
→ Fig. **6**
6. Sett fugemunnstykket¹ nedenfra på tilbehørsholderen¹.
→ Fig. **6**
7. Sett børstekransen¹ på møbelmunnstykket¹.
→ Fig. **7**
8. Sett møbelmunnstykket¹ med børstekransen¹ ovenfra på tilbehørsholderen¹.
→ Fig. **6**

Sette i batterier

- ▶ Sett batteriene i Remote-Power-Control håndtaket.
→ "Bytte batterier", Side 128

Grunnleggende betjening

Her får du vite det viktigste om betjening av apparatet.

Innstilling av teleskoprøret

1. Lås opp teleskoprøret.
2. Still inn ønsket lengde av teleskoprøret.
→ Fig. **8**

Slå på apparatet

1. Ta tak i støpselet, og trekk ledningen ut så langt som nødvendig.
2. Koble støpselet til stikkkontakten.
3. Trykk på **⏻**.
→ Fig. **9**
 - ✓ Statusindikatoren pulserer i hvitt.
 - ✓ Apparatet er i standby.

Merknad: Dersom apparatet er for lenge i standby, kan det bli skadet. Slå av apparatet ved lengre pauser i støvsugingen.

Slå av apparatet

1. Trykk på **⏻**.
 - ✓ Statusindikatoren slukner, og etter kort tid blinker den raskt i hvitt tre ganger.
 - ✓ Apparatet slås av. Funksjoner som er i gang, avbrytes.
2. Trekk ut støpselet.
3. Trekk strømledningen lett til deg, og slipp den.
 - ✓ Ledningen kveiles automatisk opp.

Starte støvsugingen

Forutsetning: Apparatet er i standby.
→ "Slå på apparatet", Side 124

- ▶ Trykk på **⏻**.
→ Fig. **10**
 - ✓ Statusindikatoren lyser hvitt.
 - ✓ Apparatet starter på høyeste effekttrinn.
 - ✓ Dersom støvsugingen er blitt stoppet, starter apparatet på det forrige effekttrinnet som var innstilt.



Stoppe støvsugingen

- ▶ Trykk på **⏻**.
 - ✓ Apparatet stopper, og statusindikatoren pulserer i hvitt.

¹ Avhengig av apparatets utstyr

- ✓ Det innstilte effekttrinnet opprettholdes.

Regulere effekten

1. Trykk på  eller .
→ Fig. **11**
- ✓ Effektrinnet økes eller reduseres.
2. Vri teleskoprøret med regulatoren for tilleggsluft til ønsket posisjon.
→ Fig. **12**
- ✓ Effekten reguleres trinnløst.

Starte turbomodus

Ved spesielt kraftig smuss kan du bruke turbomodus.

- ▶ Trykk på .
- ✓ Turbomodus starter.

Stoppe turbomodus

- ▶ Trykk på .
- ✓ Apparatet går tilbake til det forrige effekttrinnet som var innstilt.

Innstilling av gulvmunnstykke

- ▶ Still inn gulvmunnstykket til ønsket gulvtype med bryteren.
→ Fig. **13**

Parkere apparatet

Tips: Ved korte pauser under støvsugingen kan gulvmunnstykket plasseres i parkeringsstøtten.

- ▶ Skyv kroken på gulvmunnstykket inn i parkeringstøtten.
→ Fig. **14**

Sette apparatet til oppbevaring og bære det

1. Slå av apparatet.
→ "Slå av apparatet", Side 124

2. Sett støvsugeren slik at den står oppreist.
3. Skyv kroken på gulvmunnstykket inn i oppbevaringsstøtten.
→ Fig. **15**
4. Bær apparatet etter håndtaket når du skal løfte det over hindringer.

Støvsuging med tilbehør

1. Sett ønsket tilbehør på teleskoprøret eller håndtaket.
2. Fjern munnstykket fra teleskoprøret eller håndtaket etter bruk.

Multi-Use-Brush støvsuging¹

Merknad: Multi-Use-Brush trenger ikke å demonteres etter bruk. At Multi-Use-Brush er montert, påvirker ikke sugeeffekten.

OBS!

Dersom børstekransen ikke er skjøvet helt ned under støvsugingen, kan det oppstå skader på gulvet.

- ▶ Du må aldri støvsuge når børstekransen er skjøvet opp.
1. Stikk Multi-Use-Brush på håndtaket eller røret og la den smekke på plass.
→ Fig. **16**
 2. Trykk på de to låseknappene på børstekransen.
 3. Skyv ned børstekransen og la den smekke på plass.
→ Fig. **17**
 - ✓ Multi-Use-Brush er klar til bruk.
 4. Støvsuging med Multi-Use-Brush.
→ "Starte støvsugingen", Side 124
→ "Stoppe støvsugingen", Side 124
 5. Trykk på de to låseknappene på børstekransen.

¹ Avhengig av apparatets utstyr

6. Skyv opp børstekransen og la den smekke på plass.
→ Fig. **17**
7. Stikk gulvmunnstykket eller røret på Multi-Use-Brush.
8. Trykk på opplåsningsknappen og ta av Multi-Use-Brush når du ikke skal bruke den.
→ Fig. **18**

Starte nødkjøring

Dersom Remote-Power-Control håndtaket ikke fungerer, kan du starte nødkjøring.

Forutsetning: Apparatet er i standby.
→ "Slå på apparatet", Side 124

1. Trykk på **⓪**.
- ✓ Statusindikatoren slukner, og etter kort tid blinker den raskt i hvitt tre ganger.
2. Trykk på **⓪** mens statusindikatoren blinker.
- ✓ Apparatet starter i turbomodus.

Stoppe nødkjøring

Merknad: Kontroller Remote-Power-Control håndtaket etter støvsugingen.
→ "Utbedring av feil", Side 129

- ▶ Trykk på **⓪**.
- ✓ Statusindikatoren slukner, og etter kort tid blinker den raskt i hvitt tre ganger.

Demontere apparatet

1. Koble gulvmunnstykket fra teleskoprøret.
→ Fig. **19**
2. Koble teleskoprøret fra håndtaket.
→ Fig. **20**
3. Trykk sammen de to låseknappene og trekk slangen ut av apparatet.
→ Fig. **21**

Rengjøring og pleie

Rengjør og vedlikehold vaskemaskinen omhyggelig, slik at den holder seg funksjonsdyktig i lang tid.

Rengjøringsmiddel

Bruk kun egnede rengjøringsmidler.

OBS!

Apparatet kan bli skadet ved bruk av uegnede rengjøringsmidler eller på grunn av feil rengjøring.

- ▶ Ikke bruk sterke eller skurende rengjøringsmidler.
- ▶ Ikke bruk sterkt alkoholholdige rengjøringsmidler.
- ▶ Ikke bruk harde skureputer eller vaskesvamper.
- ▶ Vask nye svampkluter grundig før bruk.

Rengjøring av apparatet

Forutsetning: Apparatet er slått av.
→ "Slå av apparatet", Side 124

1. Rengjør apparatet og tilbehøret med en myk klut og vanlig rensmiddel for plast.
2. Rengjør IR-mottakeren på på/av-bryteren.

Rengjøre Remote-Power-Control håndtaket

Tips: IR-senderen på Remote-Power-Control må rengjøres regelmessig. Dersom Remote-Power-Control håndtaket er skittent, kan dette vanskeliggjøre betjeningen.

- ▶ Rengjør Remote-Power-Control håndtaket med en myk klut og vanlig rensmiddel for plast.

Åpne dekselet

Forutsetning: Apparatet er slått av.
→ "Slå av apparatet", Side 124

1. Åpne lokket.
→ Fig. **22**
2. Vipp lokket helt opp.

Lukke lokket

Tips: Kontroller at støvposen ikke er fastklemt mellom lokket og apparatet.

Forutsetninger

- Støvposen er satt inn.
 - Motorfilteret er satt inn.
 - Utblåsningsfilteret er satt inn.
- ▶ Lukk lokket og la det gå i lås.

Rengjøre støvkammeret

Forutsetning: Støvposen er tatt ut.
→ "Bytt støvpose", Side 127

- ▶ Rengjør støvkammeret med en annen støvsuger, eller med en tørr støvklut eller støvpensel.
- ✓ Støvkammeret er rengjort.

Bytt støvpose

Hvis vinduet til filterskiftindikatoren er fylt helt når munnstykket er løftet opp og støvsugeren går på høyeste effektrinns, må støvposen byttes.

Forutsetning: Lokket er åpent.
→ "Åpne dekselet", Side 127

1. Trekk i lukkefliken for å lukke støvposen.
→ Fig. **23**
2. Fjern den fulle støvposen fra holderen.
3. Kast den fulle støvposen.
4. Skyv den nye støvposen inn i holderen til du merker at den går i inngrep.

- Ikke la det komme knekk på støvposen.

→ Fig. **24**

5. → "Lukke lokket", Side 127

Rengjøring av motorfilteret

Tips: For optimale støvsugeresultater må motorfilteret regelmessig bankes ut eller vaskes. Rengjør eller bytt ut motorfilteret etter at du har støvsugd fine støvpartikler for å garantere sugekraften til apparatet.

Forutsetning: Støvposen er tatt ut.
→ "Bytt støvpose", Side 127

1. Trekk i tappene på siden for å løsne motorfilteret fra sperren.
→ Fig. **25**
2. Trekk ut motorfilteret i pilretningen.
3. Bank ut motorfilteret.
4. Ved sterk tilsmussing må motorfilteret vaskes.
→ Fig. **26**
5. La filteret tørke i minst 24 timer.
6. Sett motorfilteret i apparatet og la det smekke på plass øverst.
7. Sett inn støvposen.
→ "Bytt støvpose", Side 127
8. → "Lukke lokket", Side 127

Ta ut utblåsningsfilteret¹

Forutsetning: Lokket er åpent.
→ "Åpne dekselet", Side 127

1. Trykk lukkefliken i pilretningen og løsne utblåsningsfilteret.
2. Ta utblåsningsfilteret ut av apparatet.
→ Fig. **27**

¹ Avhengig av apparatets utstyr

Rengjøre utblåsningsfilteret¹

For at optimalt effektivnivå skal opprettholdes, må utblåsningsfilteret rengjøres eller byttes ut en gang i året.

Tips: Rengjør utblåsningsfilteret etter at du har støvsugd fine støvpartikler, slik at apparatet beholder sugekraften.

Merknad: Utblåsningsfilteret fungerer like godt selv om overflaten på filteret skulle bli misfarget.

Rengjøring av HEPA hygienefilteret

HEPA-hygienefilteret består av én filterenhet.

Tips: Dersom det kreves en mer grundig rengjøring av filterenheten, kan den også vaskes i vaskemaskinen. Legg filterenheten i en vaskepose for å beskytte resten av klesvasken. Vask filterenheten på 30 °C med skåneprogram, og bruk det laveste sentrifugetrinnet.

Forutsetning: Utblåsningsfilteret er tatt ut.

→ *"Ta ut utblåsningsfilteret", Side 127*

1. Bank ut filterenheten.
2. Vask filterenheten under rennende vann.
→ Fig. **23**
3. La filterenheten tørke i minst 24 timer.
4. Sett filterenheten inn i apparatet.
→ *"Sette inn utblåsningsfilteret", Side 128*

Sette inn utblåsningsfilteret¹

Forutsetning: Lokket er åpent.

→ *"Åpne dekselet", Side 127*

1. Sett utblåsningsfilteret på utblåsningsgitteret og la det smekke hørbart på plass.
→ Fig. **29**

2. → *"Lukke lokket", Side 127*

Bytte batterier

1. Ta av dekselet.
→ Fig. **30**

Tips: Bruk et hjelpemiddel til å åpne dekselet, f.eks. en mynt.

2. Ta ut de tomme batteriene.
3. Sett i de nye batteriene (av typen AAA LR03).
→ Fig. **31**
4. Lukk dekselet.
→ Fig. **31**
5. Kast de tomme batteriene på en miljøvennlig måte.
→ *"Kaste oppladbare batterier / engangsbatterier", Side 130*

¹ Avhengig av apparatets utstyr

Utbedring av feil

Du kan selv utbedre små feil på apparatet. Benytt deg av informasjonen om feilsøking før du tar kontakt med kundeservice. På den måten unngår du unødige kostnader.

ADVARSEL

Fare for elektrisk støt!

Ukyndige reparasjoner er farlig.

- ▶ Kun opplært fagpersonell skal utføre reparasjoner på maskinen.
- ▶ Det må kun brukes originale reservedeler til reparasjon av maskinen.
- ▶ Dersom det oppstår skader på apparatets strømkabel, må den skiftes ut av produsenten, kundeservice eller av en annen kvalifisert person for å unngå at det oppstår fare.

Funksjonsfeil

Feil	Årsak	Utbedring av feil
Apparatet virker ikke. Remote-Power-Control håndtaket fungerer ikke.	Batteriene er tomme.	▶ Bytt batteriene i Remote-Power-Control håndtaket. → "Bytte batterier", Side 128
Det er svikt i den trådløse forbindelsen.	IR-senderen i håndtaket eller IR-senderen i på/av-bryteren er tildekket.	1. Fjern eventuelle fremmedlegemer. 2. Rengjør Remote-Power-Control og apparatet. → "Rengjøring av apparatet", Side 126 → "Rengjøre Remote-Power-Control håndtaket", Side 126
	Noe hindrer kommunikasjonen.	▶ Opprett en direkte forbindelse mellom IR-senderen og IR-mottakeren.
Sugekraften avtar.	Støvposen er full.	▶ Bytt støvposen.
Filterskiftindikatoren er fylt opp.	Munnstykket, teleskoprøret eller slangen er tilstoppet.	1. Demonter apparatet. 2. Fjern tilstoppingen.
	Ublåsningsfilteret er skittent.	▶ Rengjør utblåsningsfilteret. → "Rengjøre utblåsningsfilteret", Side 128

Transport, oppbevaring og avfallsbehandling

Avfallsbehandling av gammelt apparat

Med miljøvennlig avfallsbehandling kan verdifulle råstoffer gjenvinnes.

1. Trekk ut strømkabelens støpsel.
2. Kapp av strømkabelen.
3. Kvitt deg med apparatet på miljøvennlig måte.



Dette apparatet er klassifisert i henhold til det europeiske direktivet 2012/19/EU om avhending av elektrisk- og elektronisk utstyr (waste electrical and electronic equipment – WEEE).

Direktivet angir rammene for innlevering og gjenvinning av innbytteprodukter.

Kaste oppladbare batterier / engangsbatterier

Oppladbare batterier / engangsbatterier må leveres til gjenvinning på en miljøvennlig måte. Ikke kast oppladbare batterier eller engangsbatterier i husholdningsavfallet.

- ▶ Oppladbare batterier / engangsbatterier må avfallsbehandles miljøvennlig.

Kun for EU-land:



I henhold til EF-direktiv 2006/66/EF må defekte eller utbrukte oppladbare batterier/ batterier samles separat og leveres inn til miljøvennlig gjenvinning.

Kundeservice

Hvis du har spørsmål, hvis du ikke selv kan utbedre en feil på apparatet, eller hvis apparatet må repareres, må du henvende deg til vår kundeservice.

Mange problemer kan du løse selv ved å bruke informasjonen om utbedring av feil i denne bruksanvisningen eller på våre nettsider. Hvis dette ikke er tilfelle, må du ta kontakt med vår kundeservice.

Vi finner alltid en passende løsning.

Vi sørger for at apparatet repareres med original-reservedeler av opplærte teknikere fra kundeservice, innenfor garantitiden og etter at produsentens garanti er utløpt.

Innenfor EØS får du funksjonsrelevante original-reservedeler i samsvar med gjeldende økodesigndirektivet hos vår kundeservice i minst 7 år fra apparatet bringes ut på markedet.

Merknad: I rammen av produsentens garantivilkår er bruk av kundeservice gratis.

Du får detaljert informasjon om garantitid og garantivilkår i ditt land hos vår kundeservice, din forhandler eller på våre nettsider.

Når du tar kontakt med kundeservice, trenger du produktnummer (E-Nr.) og produksjonsnummer (FD) for apparatet.

Du finner kontaktopplysningene for kundeservice i kundeservicefortegnelsen helt bak i veiledningen eller på våre nettsider.

Produktnummer (E-Nr.) og produksjonsnummer (FD)

Du finner produktnummeret (E-Nr.) og produksjonsnummeret (FD) på apparatets typeskilt.

Du kan skrive ned opplysningene, slik at du har data for apparatet og telefonnummeret til kundeservice raskt tilgjengelig når du trenger dem.

Garantibetingelser

Du har krav på garanti i samsvar med vilkårene nedenfor. For dette apparatet gjelder de garantibetingelser som er oppgitt av vår representant i de respektive land. Detaljer om disse garantibetingelsene får du ved å henvende deg til elektrohandelen der du har kjøpt apparatet. Ved krav i forbindelse med garantiytelser, er det i alle fall nødvendig å legge fram kvittering for kjøpet av apparatet.

Innehållsförteckning

Säkerhet	133	Slå av nödläge	141
Allmänna anvisningar	133	Demontera enheten.....	142
Användning för avsett ändamål ...	133	Rengöring och skötsel	142
Begränsning av användarkretsen.....	134	Rengöringsmedel	142
Säkerhetsanvisningar	134	Rengöra enheten.....	142
Förhindra saksador	137	Rengöra Remote-Power-Control-handtaget	142
Miljöskydd och sparsamhet	137	Öppna locket.....	142
Förpackningsmaterialet.....	137	Stänga locket	142
Uppackning och kontroll	137	Rengöra påsutrymmet.....	142
Packa upp enhet och delar.....	137	Byta dammsugarpåse	142
Medföljande tillbehör.....	137	Rengöra motorskyddsfiltret.....	143
Lär känna	138	Ta ur utblåsfiltret ¹	143
Enhet	138	Rengöra utblåsfiltret ¹	143
Översikt, kontroller ¹	138	Sätta i utblåsfiltret ¹	144
Översikt statusindikeringar.....	139	Byta batterier	144
Tillbehör	139	Avhjälpling av fel	145
Före första användningen	139	Funktionsfel	145
Montera enheten	139	Transport, lagring och avfallshandling	146
Sätta i batterierna	140	Omhändertagande av begagnade apparater.....	146
Användningsprincip	140	Omhändertarta batterierna	146
Ställa in teleskopröret.....	140	Kundtjänst	146
Slå på enheten	140	Produktnummer (E-nr.) och tillverkningsnummer (FD).....	146
Slå av enheten.....	140	Garantivillkor.....	147
Börja dammsuga.....	140		
Sluta dammsuga	140		
Ställa in sugeffekten	140		
Slå på turboläge.....	140		
Slå av turboläge	140		
Ställa in golvmunstycket.....	140		
Parkera enheten	140		
Ställa undan och bära enheten....	141		
Dammsuga med tillbehör.....	141		
Dammsuga Multi-Use-Brush ¹	141		
Slå på nödläge	141		

¹ Allt efter apparatens utrustning



Säkerhet

Följ informationen om säkerhet så att du använder apparaten på ett säkert sätt.

Allmänna anvisningar

Här hittar du allmän information om bruksanvisningen.

- Läs noga igenom bruksanvisningen. Först därefter kan du använda apparaten säkert och effektivt.
- Denna bruksanvisning riktar sig till den som använder apparaten.
- Följ säkerhetsföreskrifterna och varningstexterna.
- Förvara bruksanvisningen och produktinformationen för senare användning eller till nästa ägare.
- Kontrollera apparaten efter uppackningen. Anslut inte apparaten om den har transportskador.

Användning för avsett ändamål

För att använda enheten säkert och rätt måste du följa anvisningarna om avsedd användning.

Använd bara enheten:

- enligt denna bruksanvisning.
- med originaldelar och originaltillbehör. Garantin gäller inte för skador som orsakats av att externa produkter har använts.
- för att rengöra ytor.
- i privata hushåll och i slutna utrymmen i hemmiljö vid rumstemperatur.
- upp till max. 2000°möh.

Använd inte apparaten:

- för att dammsuga människor och djur.
- för att suga upp hälsoskadliga, skarpkantade, heta eller glödande ämnen.
- för att suga upp fuktiga eller flytande ämnen.
- för att suga upp lättantändliga eller explosiva ämnen och gaser.
- för att suga upp aska och sot från kakelugnar och centralvärme pannor.

- för att suga upp tonerpulver från skrivare och kopiatorer.
- för att suga upp byggavfall.

Koppla bort apparaten från elnätet när du:

- rengör den.

Begränsning av användarkretsen

Förhindra risker för barn och utsatta personer.

Denna apparat kan användas av barn från 8 år och äldre och av personer med begränsad fysisk, sensorisk eller mental förmåga eller brist på erfarenhet och/eller kunskap såvida detta sker under uppsikt eller om de undervisats i hur man säkert använder apparaten och förstått de faror som kan uppstå i samband med felaktig användning.

Låt inte barn leka med enheten.

Rengöring och användarskötsel får inte utföras av barn om de inte står under uppsikt.

Säkerhetsanvisningar

Följ säkerhetsanvisningarna när du använder enheten.

WARNING – Risk för elstöt!!

- Felinstallationer är farliga.
 - ▶ Det är bara specialutbildad personal som får reparera maskinen.
 - ▶ Maskinen får bara repareras med originalreservdelar.
 - ▶ Om apparatens nätanslutningsledning blir skadad måste den för att risker ska förhindras bytas av tillverkaren eller dennes kundtjänst eller av en person med likvärdiga kvalifikationer.
- Skadad maskin eller sladd är farligt.
 - ▶ Använd aldrig en skadad maskin.
 - ▶ Använd aldrig en apparat med sprucken trasig yta.
 - ▶ Dra aldrig i sladden för att göra maskinen strömlös. Dra alltid i kontakten, inte sladden.
 - ▶ Dra eller bär aldrig maskinen i sladden.

- ▶ Dra direkt ur sladdens kontakt eller slå av säkringen i proppskåpet om maskin eller sladd är skadade.
- ▶ Ring service! → *Sida 146*
- ▶ Det är bara specialutbildad personal som får reparera maskinen.
- Inträngande fukt kan orsaka en elektrisk stöt.
 - ▶ Använd bara maskinen i slutna utrymmen.
 - ▶ Exponera aldrig maskinen för kraftig värme och fukt.
 - ▶ Använd inte ångrengöring eller högtryckstvätt för att rengöra apparaten.
- Skadad sladdisolering är farligt.
 - ▶ Låt aldrig sladden komma i kontakt med heta maskindelar eller värmekällor.
 - ▶ Låt aldrig sladden komma i kontakt med vassa spetsar eller kanter.
 - ▶ Vecka, kläm och ändra aldrig sladden.
- Felinstallationer är farliga.
 - ▶ Anslut och använd bara maskinen enligt uppgifterna på typskylten.
 - ▶ Elanslut bara maskinen via ett rätt installerat, jordat uttag för växelström.
 - ▶ Skyddsledarsystemet i byggnadens elanläggning måste vara installerat enligt gällande föreskrifter.

VARNING – Risk för brännskador!

- Filtersystemen blir varma vid användning och kan börja brinna vid kombination med brännbara eller alkoholhaltiga ämnen.
 - ▶ Använd aldrig brännbara eller alkoholhaltiga ämnen på dammsugarpåse och filter.
 - ▶ Använd inga brännbara eller alkoholhaltiga ämnen vid rengöring av enheten.
- Använder du enheten längre än 30 minuter, så kan den upplindade sladden bli överhettad.
 - ▶ Dra ut sladden helt.

⚠ VARNING – Risk för personskador!

- Enhetens rörliga delar och öppningar kan ge personskador.
 - ▶ Håll kläder, hår, fingrar och andra kroppsdelar borta från enhetens öppningar och rörliga delar.
 - ▶ Rikta aldrig rör eller munstycken mot ögon, hår, öron eller mun.
- Fallande enhet innebär risk för personskador.
 - ▶ Se till så att ingen står nedanför enheten när du dammsuger trappor.
- En utdragen sladd kan få någon att snubbla.
 - ▶ Slå av maskinen och dra ur kontakten vid pauser i dammsugningen.
 - ▶ Dra in sladden.
- Det automatiska sladdindraget kan skada användaren.
 - ▶ Se till så att kontakten inte slår emot personer, kroppsdelar, husdjur eller föremål vid automatiskt sladdindrag.
- Batterier kan explodera.
 - ▶ Ladda inte batterierna.
 - ▶ Kortslut inte batterierna.
 - ▶ Släng inte batterier i eld.

⚠ VARNING – Risk för kvävning!

Barn kan dra förpackningsmaterial över huvudet eller trassla in sig i det och kvävas.

- ▶ Låt inte barn komma i närheten av förpackningsmaterial.
- ▶ Låt inte barn leka med förpackningsmaterialet.

Förhindra saksador

Följ anvisningarna, så undviker du saksador på enhet, tillbehör och andra föremål.

OBS.!

- Bär du enheten i slangen, så kan det skada slangen.
 - ▶ Bär aldrig enheten i slangen.
- Om munstyckets glidsulor är slitna och vassa kan de skada känsliga hårda golv som t.ex. parkett och linoleum.
 - ▶ Kontrollera regelbundet glidsulornas förslitning.
 - ▶ Byt nedslitna munstycken.
- Kommer det smuts i motorn kan den bli skadad.
 - ▶ Använd aldrig enheten utan dammsugarpåse.
 - ▶ Använd aldrig enheten utan motorskyddsfilter.
 - ▶ Använd aldrig enheten utan utblåsfiler.
- Felhantering av batterier.
 - ▶ Kortslut inte batteripolerna.
 - ▶ Använd bara angiven batterityp.
 - ▶ Blanda inte olika batterityper.
 - ▶ Blanda inte nya och förbrukade batterier.
- Gamla batterier skadar handtaget.
 - ▶ Ta ur batterierna om du inte ska använda handtaget.
 - ▶ Släng förbrukade eller trasiga batterier i batteriholk för säker återvinning.

Miljöskydd och sparsamhet

Skona miljön genom att använda apparaten resursbesparande och omhänderta återanvändningsbara material korrekt.

Förpackningsmaterialet

Förpackningsmaterialen är miljövänliga och återvinningsbara.

- ▶ Källsortera och omhänderta de olika beståndsdelarna.

Information om aktuell avfallshandtering kan du få hos återförsäljare och kommun.

Uppackning och kontroll

Här får du veta vad du måste tänka på vid uppackningen.

Packa upp enhet och delar

1. Ta ut enheten ur förpackningen.
2. Ta ut övriga delar och medföljande dokumentation ur förpackningen och ha dem tillhands.
3. Omhänderta förpackningsmaterialet.
4. Ta bort dekalerna och folier.

Medföljande tillbehör

Kontrollera efter uppackningen att inga delar är transportskadade och att leveransen är komplett.

Anmärkning: Enheten levereras med extratillbehör beroende på utförandet.

→ Figur 1

A	ställbart golvmunstycke ¹
B	Teleskoprör ¹
C	Multi-Use-Brush ¹
D	Remote-Power-Control Handtag med två batterier typ AAA LR03
E	Dammsugarpåse
F	Motorskyddsfilter

¹ Allt efter apparatens utrustning

G	HEPA-hygienfilter ¹
H	Tillbehörshållare ¹
I	Fogmunstycken ¹
J	Dynmunstycken ¹
K	Dynmunstycke med snäppfäst borstkrans ¹
L	Munstycken för hårda golv ¹
M	Madrassmunstycke ¹
N	Borrmunstycke ¹

¹ Allt efter apparatens utrustning

Lär känna

Lär dig enhetens komponenter.

Enhet

Anmärkning: Det kan förekomma avvikelser i färg och specifikation beroende på enhetstypen.

→ Figur 2

1	ställbart golvmunstycke ¹
2	Teleskoprör med skjutknapp ¹
3	Slang
4	Remote-Power-Control Handtag med två batterier typ AAA LR03
5	IR-sändare
6	På/Av-brytare med IR-mottagare
7	Statusindikering
8	Munstycksparkering
9	Sladd

¹ Allt efter apparatens utrustning

10	Stöd
11	Bytesindikering dammsugarpåse
12	Lock
13	Bärhandtag

¹ Allt efter apparatens utrustning

Översikt, kontroller¹

Med hjälp av manöverorganen kan du ställa in apparatens alla funktioner och få information om drifttillståndet.

Kontroller enhet

Symbol	Användning
	<ul style="list-style-type: none"> Slå på enheten. Slå av enheten.

Kontroller golvmunstycke

Symbol	Användning
	Dammsuga mattor och heltäckningsmattor.
	Dammsuga hårda golv och parkettgolv.

Kontroller Remote-Power-Control handtag



Symbol	Användning
	<ul style="list-style-type: none"> Börja dammsuga. Sluta dammsuga.
	Öka effektläget.
	Minska effektläget.
	<ul style="list-style-type: none"> Slå på turboläge. Slå av turboläge.

Tips Rikta IR-sändaren på Remote-Power-Control handtaget mot IR-mottagaren på På/Av-brytaren.

¹ Allt efter apparatens utrustning

Översikt statusindikeringar

Indikeringarna ger info om funktioner och statusar.

Symbol	Användning
	Statusvisning.
	Byta dammsugarpåse.

Statusindikeringar

Status	Statusindikering
Av	Indikeringen är av.
Standby	Indikeringen pulserar vit.
Dammsugning	Indikeringen lyser vitt.
Slå på nödläge.	Indikeringen blinkar snabbt vit tre gånger.

Tillbehör

Använd originaltillbehör. De är anpassade till din apparat. Här får du en överblick över apparatens tillbehör och hur du använder dem.

Tillbehör	Tillbehörsnummer	Användning
Reservfilterpack	BBZ41FGALL	Tar upp dammsuget skräp.
Motorskyddsfilter	BBZ02MPF	Skyddar motorn mot smuts.
HEPA-hygienfilter	BBZ154HF	Renar utblåset.
Munstycke för hårda golv med borstkrans	BBZ123HD	Dammsuger hårda golv.
Munstycke för hårda golv	BBZ124HD	Dammsuger hårda golv och mattor.

Före första användningen

Förbered apparaten för användning.

Montera enheten

- Sätt på och snäpp fast handtaget på slangen.
→ Figur **3**
- Sätt i och snäpp fast slangkopplingen i öppningen i locket.
→ Figur **4**
- Sätt ihop handtag och teleskoprör.
→ Figur **5**

- Sätt ihop teleskoprör och golvmunstycke.
→ Figur **5**
- Sätt tillbehörshållaren¹ på teleskopröret.
→ Figur **6**
- Sätt i fogmunstycket¹ underifrån på tillbehörshållaren¹.
→ Figur **6**
- Sätt borstkransen¹ på dynmunstycket¹.
→ Figur **7**
- Sätt i dynmunstycket¹ med borstkransen¹ ovanifrån på tillbehörshållaren¹.
→ Figur **6**

¹ Allt efter apparatens utrustning

Sätta i batterierna

- ▶ Sätt i batterierna i Remote-Power-Control handtaget.
→ "Byta batterier", Sida 144

Användningsprincip

Här får du veta det väsentligaste om hur du använder enheten.

Ställa in teleskopröret

1. Frigör teleskopröret.
2. Ställ in den teleskoprörslängd du vill ha.
→ Figur 8

Slå på enheten

1. Ta tag i kontakten och dra ut så långt du vill ha.
 2. Sätt kontakten i uttaget.
 3. Tryck på .
- Figur 9
 - ✓ Statusindikeringen pulserar vit.
 - ✓ Enheten är i standby.

Anmärkning: Risk för enhetsskador pga. för lång standby. Slå av enheten vid längre avbrott i dammsugningen.

Slå av enheten

1. Tryck på .
- ✓ Statusindikeringen slocknar och blinkar strax efter snabbt vit tre gånger.
 - ✓ Enheten slår av. Pågående funktioner slår av.
2. Dra ur kontakten.
 3. Dra till i sladden och släpp.
- ✓ Sladden rullar upp sig automatiskt.

Börja dammsuga



Förutsättning: Enheten är i standby.
→ "Slå på enheten", Sida 140

- ▶ Tryck på .
- Figur 10
- ✓ Statusindikeringen lyser vit.
- ✓ Enheten går igång på högsta effektläget.
- ✓ Enheten går igång på senast inställda effektläget om du avbrutit dammsugningen tidigare.

Sluta dammsuga

- ▶ Tryck på .
- ✓ Enheten slår av och statusindikeringen pulserar vit.
- ✓ Inställt effektläge ligger kvar.

Ställa in sugeffekten

1. Tryck på  eller .
 - Figur 11
 - ✓ Ökar eller minskar effektläget.
2. Vrid teleskopröret med luftregleringen till det läge du vill ha.
→ Figur 12
- ✓ Du styr effekten steglöst.

Slå på turboläge

Använd turboläget när det är jättesmutsig.

- ▶ Tryck på .
- ✓ Turboläget går igång.

Slå av turboläge

- ▶ Tryck på .
- ✓ Enheten återgår till senast inställda effektläge.

Ställa in golvmunstycket

- ▶ Ställ in golvmunstycket för golvtypen med brytaren.
→ Figur 13

Parkera enheten

Tips Du kan sätta golvmunstycket i munstycksparkeringen vid korta avbrott i dammsugningen.

- ▶ Skjut ned fästet på golvmunstycket i munstycksparkeringen.
→ Figur **14**

Ställa undan och bära enheten

1. Slå av enheten.
→ "Slå av enheten", Sida 140
2. Ställ enheten upprätt.
3. Skjut ned fästet på golvmunstycket i munstycksparkeringen.
→ Figur **15**
4. Bär enheten i bärhandtaget vid hinder.

Dammsuga med tillbehör

1. Sätt på det munstycke du vill ha på teleskopröret eller handtaget.
2. Ta av munstycket från teleskopröret eller handtaget när du är klar.

Dammsuga Multi-Use-Brush¹

Anmärkning: Du behöver inte ta av Multi-Use-Brush efter användningen. Multi-Use-Brush begränsar inte sugeffekten om den sitter kvar.

OBS.!

Dammsugning utan helt nedskjuten borstkrans kan skada underlaget.

- ▶ Dammsug aldrig med uppskjuten borstkrans.
1. Sätt på och snäpp fast Multi-Use-Brush på handtag eller dammsugarrör.
→ Figur **16**
 2. Tryck på borstkransens två snäpp-lås.
 3. Skjut ned och snäpp fast borstkransen.
→ Figur **17**
- ✓ Multi-Use-Brush är klar att användas.

4. Dammsuga med Multi-Use-Brush.
→ "Börja dammsuga", Sida 140
→ "Sluta dammsuga", Sida 140
5. Tryck på borstkransens två snäpp-lås.
6. Skjut upp och snäpp fast borstkransen.
→ Figur **17**
7. Sätt på golvmunstycke eller dammsugarrör på Multi-Use-Brush.
8. Ta av genom att trycka på frigöringsknappen och ta bort Multi-Use-Brush.
→ Figur **18**

Slå på nödläge

Fungerar inte Remote-Power-Control-handtaget, så kan du dammsuga i nödläge.

Förutsättning: Enheten är i standby.
→ "Slå på enheten", Sida 140

1. Tryck på ①.
 - ✓ Statusindikeringen slocknar och blinkar strax efter snabbt vit tre gånger.
2. Tryck på ① när statusindikeringen blinkar.
 - ✓ Enheten går igång på turboläge.

Slå av nödläge

Anmärkning: Kontrollera Remote-Power-Control-handtaget efter dammsugningen.

→ "Avhjälpling av fel", Sida 145

- ▶ Tryck på ①.
- ✓ Statusindikeringen slocknar och blinkar strax efter snabbt vit tre gånger.

¹ Allt efter apparatens utrustning

Demontera enheten

1. Ta isär kopplingen mellan golvmunstycker och teleskopprör.
→ Figur **19**
2. Ta isär kopplingen mellan teleskopprör och handtag.
→ Figur **20**
3. Tryck ihop de två snäpplåsen och dra ut slangen ur enheten.
→ Figur **21**

Rengöring och skötsel

Du måste rengöra och sköta om maskinen noga för att den ska fungera.

Rengöringsmedel

Använd bara lämpliga rengöringsmedel.

OBS.!

Olämpliga rengöringsmedel eller felaktig rengöring kan skada enheten.

- ▶ Använd inga starka eller repande rengöringsmedel.
- ▶ Använd inte starka, alkoholhaltiga rengöringsmedel.
- ▶ Använd inga hårda skurbollar eller putssvampar.
- ▶ Skölj ur nya disktrasor noga innan du använder dem. Skölj ur nya disktrasor noga innan du använder dem.

Rengöra enheten

Förutsättning: Enheten är av.

→ "Slå av enheten", Sida 140

1. Torka av enhet och tillbehör med mjuk trasa och vanlig plastrengöring.
2. Rengör På/Av-brytarens IR-mottagare.

Rengöra Remote-Power-Control-handtaget

Tips Rengör Remote-Power-Control-handtagets IR-sändare regelbundet. Ett smutsigt Remote-Power-Control-handtag kan störa användningen.

- ▶ Torka av Remote-Power-Control-handtaget med mjuk trasa och vanlig plastrengöring.

Öppna locket

Förutsättning: Enheten är av.

→ "Slå av enheten", Sida 140

1. Öppna locket.
→ Figur **22**
2. Fäll upp locket helt.

Stänga locket

Tips Kontrollera så att dammsugarpåsen inte blir klämd mellan lock och enhet.

Förutsättningar

- Dammsugarpåsen sitter i.
- Motorskyddsfiltret sitter i.
- Utblåsfiltret sitter i.
- ▶ Stäng och snäpp fast locket.

Rengöra påsutrymmet

Förutsättning: Dammsugarpåsen är urtagen.

→ "Byta dammsugarpåse", Sida 142

- ▶ Dammsug ur påsutrymmet med en andra enhet eller rengör med torr dammtrasa eller -pensel.
- ✓ Påsutrymmet är rengjort.

Byta dammsugarpåse

Byt dammsugarpåse om bytesindikeringsringen är helt fylld vid upplyft munstycke och max. effektläge.

Förutsättning: Locket är öppet.

→ "Öppna locket", Sida 142

1. Dra i låsfliken för att stänga dammsugarpåsen.
→ Figur **23**
2. Ta ut den fulla dammsugarpåsen ur hållaren.
3. Släng den fulla dammsugarpåsen i soporna.
4. Skjut i den nya dammsugarpåsen i hållaren tills den snäpper fast.
 - Gör inga veck på dammsugarpåsen.
→ Figur **24**
5. → "Stänga locket", Sida 142

Rengöra motorskyddsfiltret

Tips Knacka ur eller tvätta av motorskyddsfiltret med jämna mellanrum för optimalt slutresultat. Rengör eller byt motorskyddsfiltret om du sugit upp findamm, så att enheten bibehåller sin sugeffekt.

Förutsättning: Dammsugarpåsen är urtagen.

→ "Byta dammsugarpåse", Sida 142

1. Dra i sidflikarna för att snäppa loss motorskyddsfiltret.
→ Figur **25**
2. Dra ut motorskyddsfiltret i pilens riktning.
3. Knacka ur motorskyddsfiltret.
4. Tvätta ur motorskyddsfiltret om det är jättesmutsigt.
→ Figur **26**
5. Låt filtret torka i minst 24 timmar.
6. Sätt i och snäpp fast motorskyddsfiltret upptill i enheten.
7. Sätt i dammsugarpåsen.
→ "Byta dammsugarpåse", Sida 142
8. → "Stänga locket", Sida 142

Ta ur utblåsfiltret¹

Förutsättning: Locket är öppet.
→ "Öppna locket", Sida 142

1. Tryck låsfliken i pilens riktning och frigör utblåsfiltret.
2. Ta ut utblåsfiltret ur enheten.
→ Figur **27**

Rengöra utblåsfiltret¹

Rengör eller byt utblåsfiltret årligen för optimal kapacitet.

Tips Rengör utblåsfiltret om du sugit upp findamm, så att enheten bibehåller sin sugeffekt.

Anmärkning: Utblåsfiltrets filtereffekt är densamma även om filterytan blir missfärgad.

Rengöra HEPA-hygienfiltret

HEPA-hygienfiltret består av en filterenhet.

Tips Du kan maskintvätta filterenheten för noggrannare rengöring. Skydda övrigt tvättgods genom att lägga filterenheten i en tvättpåse. Tvätta filterenheten med skontvätt på 30°C och ställ in lägsta centrifugeringsvarvtalet.

Förutsättning: Utblåsfiltret är urtaget.
→ "Ta ur utblåsfiltret", Sida 143

1. Knacka ur filterenheten.
2. Skölj ur filterenheten under rinnande vatten.
→ Figur **28**
3. Låt filterenheten torka i minst 24 timmar.
4. Sätt i filterenheten i enheten.
→ "Sätta i utblåsfiltret", Sida 144

¹ Allt efter apparatens utrustning

Sätta i utblåsfiltret¹

Förutsättning: Locket är öppet.

→ "Öppna locket", Sida 142

1. Sätt på och snäpp fast utblåsfiltret på utblåsgallret.
→ Figur **29**
2. → "Stänga locket", Sida 142

Byta batterier

1. Ta av skyddet.
→ Figur **30**

Tips Använd t.ex. ett mynt för att få upp skyddet.

2. Ta ur de tomma batterierna.
3. Sätt i nya batterier (typ AAA LR03).
→ Figur **31**
4. Stäng skyddet.
→ Figur **31**
5. Släng förbrukade batterier i batteriholk för återvinning.
→ "Omhändertade batterierna", Sida 146

¹ Allt efter apparatens utrustning

Avhjälpning av fel

Småfel på enheten kan du åtgärda själv. Använd informationen om felåtgärder innan du kontaktar service. Då slipper du onödiga kostnader.

VARNING **Risk för elstöt!!**

Felinstallationer är farliga.

- ▶ Det är bara specialutbildad personal som får reparera maskinen.
- ▶ Maskinen får bara repareras med originalreservdelar.
- ▶ Om apparatens nätanslutningsledning blir skadad måste den för att risker ska förhindras bytas av tillverkaren eller dennes kundtjänst eller av en person med likvärdiga kvalifikationer.

Funktionsfel

Fel	Orsak	Felavhjälpning
Apparaten fungerar inte. Remote-Power-Control-handtaget fungerar inte.	Batterierna är tomma.	<ul style="list-style-type: none"> ▶ Byt batterier i Remote-Power-Control-handtaget. → "Byta batterier", Sida 144
Trådlöst uppkopplingsfel.	IR-sändaren på handtaget eller IR-sändaren på På/Avbrytaren är täckta.	<ol style="list-style-type: none"> 1. Ta bort ev. främmande föremål. 2. Rengör Remote-Power-Control-handtag och enhet. → "Rengöra enheten", Sida 142 → "Rengöra Remote-Power-Control-handtaget", Sida 142
	Störd kommunikationsväg.	<ul style="list-style-type: none"> ▶ Direktuppkoppla IR-sändare och -mottagare mot varandra.
Sugkraften avtar.	Dammsugarpåsen är full.	<ul style="list-style-type: none"> ▶ Byt dammsugarpåse.
Bytesindikeringen är helt fylld.	Munstycke, teleskoprör eller slang är igensatta.	<ol style="list-style-type: none"> 1. Demontera enheten. 2. Ta bort igensättningen.
	Utblåsfiltret är smutsigt.	<ul style="list-style-type: none"> ▶ Rengör utblåsfiltret. → "Rengöra utblåsfiltret", Sida 143

Transport, lagring och avfallshantering

Omhändertagande av begagnade apparater

Genom en miljökompatibel avfallshantering kan värdefulla råmaterial återanvändas.

1. Ta ut nätanslutningsledningens stickkontakt.
2. Klipp av nätanslutningsledningen.
3. Omhänderta apparaten miljömässigt korrekt.



Denna enhet är märkt i enlighet med det europeiska direktivet 2012/19/EU om avfall som utgörs av eller innehåller elektroniska produkter (waste electrical and electronic equipment - WEEE).

Direktivet anger ramarna för inom EU giltigt återtagande och korrekt återvinning av uttjänta enheter.

Omhändertade batterierna

Släng batterierna i återvinningen. Släng inte batterierna i hushållssoporna.

- ▶ Släng batterierna i återvinningen.

Gäller bara EU-länder:



EU-direktiv 2006/66/EG kräver att trasiga och förbrukade batterier källsorteras och lämnas i återvinningen.

Kundtjänst

Om du har frågor, om du inte själv kan avhjälpa ett fel på apparaten eller om apparaten måste repareras ska du vända dig till vår kundtjänst. Du kan avhjälpa många problem själv med hjälp av informationen om felavhjälpning i den här bruksanvisningen eller på vår webbplats. Om detta inte är fallet kan du vända dig till vår kundtjänst.

Vi hittar alltid en lämplig lösning. Vi ser till att din maskin blir reparerad med originalreservdelar och av utbildade kundtjänsttekniker vid garantiarbeten och efter tillverkargarantins utgång.

Funktionsrelevanta originalreservdelar enligt gällande ekodesignförordning går att beställa från service minst 7 år efter lanseringen av maskinen inom EES.

Anmärkning: Kundtjänstens åtgärder är kostnadsfria inom ramen för tillverkarens garantivillkor.

Detaljinformation om garantitid och garantivillkor i ditt land finns hos vår kundtjänst, din återförsäljare eller på vår webbplats.

När du kontaktar kundtjänsten behöver du ha apparatens produktnummer (E-nr.) och tillverkningsnummer (FD).

Kontaktuppgifter till kundtjänsten finns i kundtjänstförteckningen i slutet av bruksanvisningen eller på vår webbplats.

Produktnummer (E-nr.) och tillverkningsnummer (FD)

Produktnumret (E-nr.) och tillverkningsnumret (FD) står på maskinens typskylt.

Skriv upp dina apparatuppgifter och telefonnumret till kundtjänsten så att du snabbt kan hitta dem.

Garantivillkor

Du har rätt till garanti för din apparat enligt följande villkor.

I Sverige gäller av EHL antagna konsumentbestämmelser. Den fullständiga texten finns hos din handlare.

Spar kvittot.

Sisällysluettelo

Turvallisuus	149	Imurointi Multi-Use-Brush- harjalla ¹	157
Yleisiä ohjeita	149	Hätäkäytön käynnistäminen	158
Määräyksenmukainen käyttö.....	149	Hätäkäytön pysäyttäminen	158
Käyttäjien rajoitukset	150	Laitteen osien irrottaminen	158
Turvallisuusohjeet.....	150		
Esinevahinkojen välttäminen	153	Puhdistus ja hoito	158
Ympäristönsuojelu ja säästö	153	Puhdistusaine	158
Pakkausmateriaalin hävittäminen.	153	Laitteen puhdistaminen	158
Pakkauksesta purkaminen ja tarkastus	153	Remote-Power-Control- kädensijan puhdistaminen	159
Laitteen ja osien purkaminen pakkauksesta	153	Kannen avaaminen.....	159
Toimituksen sisältö.....	153	Kannen sulkeminen.....	159
Tutustuminen	154	Pölytilan puhdistaminen	159
Laite	154	Pölypussin vaihto	159
Yhteenveto valitsimista ¹	154	Moottorinsuojasuodattimen puhdistus	159
Yhteenveto tilanäytöistä.....	155	Poistoilmasuodattimen irrottaminen ¹	160
Varusteet	155	Poistoilmasuodattimen puhdistaminen ¹	160
Ennen ensimmäistä käyttöä	155	Poistoilmasuodattimen asentaminen ¹	160
Laitteen asentaminen	155	Paristojen vaihto	160
Paristojen asentaminen.....	156		
Käytön perusteet	156	Toimintahäiriöiden korjaaminen	162
Teleskooppiputken säätö	156	Toimintahäiriöt	162
Laitteen kytkeminen päälle.....	156		
Laitteen kytkeminen pois päältä... 156		Kuljetus, säilytys ja hävittäminen	163
Imuroinnin käynnistäminen.....	156	Käytöstä poistetun laitteen hävittäminen	163
Imuroinnin pysäyttäminen.....	156	Akun/paristojen hävittäminen.....	163
Tehon säätö.....	157		
Turbokäytön käynnistäminen	157	Huoltopalvelu	163
Turbokäytön pysäyttäminen	157	Mallinumero (E-nro) ja valmistusnumero (FD)	163
Lattiasuulakkeen säätö.....	157	Takuuehdot.....	164
Laitteen pysäköiminen.....	157		
Laitteen säilyttäminen ja kantaminen.....	157		
Imurointi lisävarusteen avulla	157		

¹ Laitteen varustuksesta riippuen



Turvallisuus

Noudata turvallisuuteen liittyviä ohjeita, jotta laitteen käyttö on turvallista.

Yleisiä ohjeita

Tästä löydät tätä ohjetta koskevia yleisiä tietoja.

- Lue tämä ohje huolellisesti. Vain silloin voit käyttää laitetta turvallisesti ja taloudellisesti.
- Tämä ohje on tarkoitettu laitteen käyttäjälle.
- Noudata turvallisuusohjeita ja varoituksia.
- Säilytä ohjeet ja tuotetiedot myöhempää käyttötarvetta tai mahdollista uutta omistajaa varten.
- Tarkasta laite, kun olet purkanut sen pakkauksesta. Jos laitteessa on kuljetusvaurioita, älä kytke laitetta käyttöön.

Määräyksenmukainen käyttö

Noudata määräyksenmukaista käyttöä koskevia ohjeita, jotta voit käyttää laitetta turvallisesti ja oikein.

Käytä laitetta vain:

- tämän käyttöohjeen mukaisesti.
- valmistajan alkuperäisillä osilla ja varusteilla. Takuu ei kata vieraiden tuotteiden käytöstä johtuvia vaurioita.
- pintojen puhdistukseen.
- yksityisissä kotitalouksissa ja kodinomaisen ympäristön suljetuissa tiloissa huonelämpötilassa.
- enintään 2000 metrin korkeudella merenpinnasta.

Älä käytä laitetta:

- ihmisten tai eläinten imurointiin.
- terveydelle haitallisten, terävien, kuumien tai hehkuvien aineiden imurointiin.
- kosteiden tai nestemäisten aineiden imurointiin.
- helposti syttyvien tai räjähtävien aineiden ja kaasujen imurointiin.
- tuhkan ja noen imurointiin kaakeliuuneista ja keskuslämmitysjärjestelmistä.
- mustepölyn imurointiin tulostimista ja kopiokoneista.

- rakennusjätteen imurointiin.

Katkaise laitteen virransyöttö, kun:

- puhdistat laitetta.

Käyttäjien rajoitukset

Vältä lapsiin ja apua tarvitseviin henkilöihin kohdistuvat riskit. Kahdeksanvuotiaat ja sitä vanhemmat lapset ja sellaiset henkilöt, joilla on alentunut fyysinen, aistillinen tai henkinen toimintakyky tai joilta puuttuu kokemusta ja/tai tietoa laitteen käytöstä, saavat käyttää laitetta vain valvonnan alaisena tai kun heille on neuvottu, miten laitetta käytetään turvallisesti ja he ovat ymmärtäneet laitteesta aiheutuvat vaarat.

Lapset eivät saa leikkiä laitteella.

Lapset eivät saa puhdistaa laitetta tai tehdä sille mitään käyttäjälle kuuluvia huoltotöitä ilman valvontaa.

Turvallisuusohjeet

Noudata näitä turvallisuusohjeita, kun käytät laitetta.

VAROITUS – Sähköiskun vaara!

- Epäasianmukaiset korjaukset ovat vaarallisia.
 - ▶ Laitteen korjaustöitä saavat tehdä vain alan ammattilaiset.
 - ▶ Laitteen korjaukseen saa käyttää vain alkuperäisiä varaosia.
 - ▶ Jos laitteen verkkojohto vaurioituu, sen saa turvallisuussyistä vaihtaa vain valmistaja, sen huoltopalvelu tai vastaavan pätevyyden omaava henkilö.
- Viallinen laite tai verkkojohto on vaarallinen.
 - ▶ Älä käytä viallista laitetta.
 - ▶ Jos laitteen pinta on haljennut tai murtunut, sitä ei saa missään tapauksessa käyttää.
 - ▶ Älä vedä verkkojohdosta, kun irrotat laitteen sähköverkosta. Vedä aina verkkojohdon pistokkeesta.
 - ▶ Älä vedä tai kanna laitetta verkkojohdosta.
 - ▶ Jos laite tai verkkojohto on rikki, irrota heti verkkojohdon pistoke tai kytke sulake sulakerasiassa pois päältä.
 - ▶ Soita huoltopalveluun. → *Sivu 163*

- ▶ Laitteen korjaustöitä saavat tehdä vain alan ammattilaiset.
- Laitteeseen pääsevä kosteus voi aiheuttaa sähköiskun.
 - ▶ Käytä laitetta vain suljetuissa tiloissa.
 - ▶ Älä altista laitetta voimakkaalle kuumuudelle tai kosteudelle.
 - ▶ Älä käytä laitteen puhdistukseen höyry- tai painepesuria.
- Verkkojohtoon viallinen eristys on vaarallinen.
 - ▶ Varmista, että verkkojohto ei koske laitteen kuumiin osiin tai lämmönlähteisiin.
 - ▶ Varmista, että verkkojohto ei koske teräviin reunoihin.
 - ▶ Verkkojohtoa ei saa taittaa, jättää puristuksiin eikä muuttaa.
- Epäasianmukaiset asennukset ovat vaarallisia.
 - ▶ Liitä laite ainoastaan tyyppikilvessä olevien tietojen mukaiseen sähköverkkoon.
 - ▶ Liitä laite vain määräysten mukaisesti asennetun, maadoitetun pistorasian kautta vaihtovirtaverkkoon.
 - ▶ Talon suojamaadoitusjärjestelmän täytyy olla asennettu määräysten mukaisesti.

VAROITUS – Palovammojen vaara!

- Suodatinjärjestelmät voivat lämmitä käytössä ja syttyä palavien ja alkoholipitoisten aineiden yhteydessä palamaan.
 - ▶ Älä päästä palavia tai alkoholipitoisia aineita pölypussiin ja suodattimiin.
 - ▶ Älä käytä laitteen puhdistuksen yhteydessä palavia tai alkoholipitoisia aineita.
- Kun laitetta käytetään yli 30 minuuttia, laitteen sisällä oleva verkkoliitännäisjohto voi ylikuumentua.
 - ▶ Vedä verkkoliitännäisjohto kokonaan ulos.

VAROITUS – Loukkaantumisvaara!

- Laitteessa oleva liikkuvat osat ja aukot voivat aiheuttaa loukkaantumisia.
 - ▶ Pidä vaatteet, hiukset, sormet ja muut kehon osat poissa laitteen aukkojen ja liikkuvien osien läheltä.
 - ▶ Älä suuntaa putkea tai suulakkeita silmiin, hiuksiin, korviin tai suuhun.

- Putoava laite voi vahingoittaa ihmisiä.
 - ▶ Varmista, että laitteen alapuolella ei ole henkilöitä, kun imuroit portaita.
- Ulos vedettyyn verkkoliitännäjohtoon voi kompastua.
 - ▶ Kytke laite imurointitaukojen ajaksi pois päältä ja irrota pistoke pistorasiasta.
 - ▶ Anna verkkoliitännäjohtojen kelautua laitteen sisään.
- Johtojen automaattinen kelautuminen voi vahingoittaa käyttäjää.
 - ▶ Varmista, että verkkopistoke ei vahingoita henkilöitä, lemmikkieläimiä tai esineitä, kun johto kelautuu automaattisesti laitteen sisään.
- Paristot voivat räjähtää.
 - ▶ Älä lataa paristoja.
 - ▶ Varmista, että paristot eivät voi aiheuttaa oikosulkuja.
 - ▶ Älä heitä paristoja tuleen.

 VAROITUS – Tukehtumisvaara!

- Lapset saattavat leikkiessään esim. vetää pakkausmateriaaleja päähänsä tai kääriytyä niihin ja tukehtua.
- ▶ Pidä pakkausmateriaali poissa lasten ulottuvilta.
 - ▶ Älä anna lasten leikkiä pakkausmateriaalilla.

Esinevahinkojen välttäminen

Noudata näitä ohjeita, jotta vältät laitteen, lisävarusteiden tai muiden esineiden vahingot.

HUOMIO!

- Laitteen kantaminen letkusta voi vaurioittaa letkua.
 - ▶ Älä kanna laitetta letkusta.
- Kuluneet tai teräväreunaiset suulakepohjat voivat aiheuttaa vaurioita hellävaraisesti käsiteltäviin lattapintoihin kuten parkettiin tai linoleumiin.
 - ▶ Tarkasta säännöllisesti suulakepohjien kuluneisuus.
 - ▶ Vaihda kulunut suulake.
- Moottorissa oleva lika voi vaurioittaa moottoria.
 - ▶ Älä käytä laitetta ilman pölypussia.
 - ▶ Älä käytä laitetta ilman moottorinsuojasuodatinta.
 - ▶ Älä käytä laitetta ilman poistoilmansuodatinta.
- Paristojen epäasianmukainen käsittely.
 - ▶ Varmista, että liittimet eivät voi aiheuttaa oikosulkua.
 - ▶ Käytä vain mainitun tyyppisiä paristoja.
 - ▶ Älä käytä yhdessä eri tyyppisiä paristoja.
 - ▶ Älä käytä yhdessä uusia ja käytettyjä paristoja.
- Vuotavat paristot vaurioittavat kädensijaa.
 - ▶ Poista paristot, kun et käytä kädensijaa.
 - ▶ Hävitä tyhjät tai vialliset paristot ympäristöystävällisesti ja turvallisesti.

Ympäristönsuojelu ja säästö

Suojele ympäristöä käyttämällä laitetta ympäristöystävällisesti, ja hävitä kierrätettävä materiaali oikein.

Pakkausmateriaalin hävittäminen

Pakkausmateriaalit ovat ympäristöystävällisiä ja kierrätyskelpoisia.

- ▶ Hävitä yksittäiset osat lajiteltuina. Tarkempia tietoja kierrätysmahdollisuuksista saat kodinkoneliikkeistä sekä paikkakuntasi jätehuollosta vastaavilta viranomaisilta.

Pakkauksesta purkaminen ja tarkastus

Kerromme tässä, mitä on huomioitava purettaessa laitetta pakkauksesta.

Laitteen ja osien purkaminen pakkauksesta

1. Ota laite pakkauksesta.
2. Ota kaikki muut osat ja mukana toimitetut asiakirjat pakkauksesta ja aseta ne ulottuville.
3. Poista pakkausmateriaali.
4. Poista tarrat ja muovit.

Toimituksen sisältö

Kun olet poistanut kaikki osat pakkauksesta, tarkista ettei niissä ole kuljetusvaurioita ja että kaikki osat ovat mukana.

Huom: Laitteen mukana toimitetaan varustuksesta riippuen erilaisia lisävarusteita.

→ Kuva 1

A	Lattia/mattosuulake ¹
B	Teleskooppiputki ¹
C	Multi-Use-Brush ¹
D	Remote-Power-Control-kädensija, jossa kaksi paristoa, tyyppi AAA LR03
E	Pölypussi
F	Moottorinsuojasuodatin
G	HEPA-hygieniasuodatin ¹
H	Varustekannatin ¹
I	Rakosuulakkeet ¹
J	Huonekalusuulakkeet ¹
K	Huonekalusuulake, johon kiinnitettävä pölyharja ¹
L	Kovan lattian suulakkeet ¹
M	Patjasuulake ¹
N	Poraussuulake ¹

¹ Laitteen varustuksesta riippuen

Tutustuminen

Tutustu laitteen osiin.

Laite

Huom: Värit ja yksityiskohdat saattavat poiketa laitemalleittain.

→ Kuva 2

1	Lattia/mattosuulake ¹
----------	----------------------------------

¹ Laitteen varustuksesta riippuen

¹ Laitteen varustuksesta riippuen

2	Teleskooppiputki jossa liukupainike ¹
3	Letku
4	Remote-Power-Control-kädensija, jossa kaksi paristoa, tyyppi AAA LR03
5	Infrapunalähtein
6	Virtakytkin jossa infrapunavastaanotin
7	Tilanäyttö
8	Taukopidike
9	Verkkoliitäntäjohto
10	Säilytyspidike
11	Pölypussin vaihdon näyttö
12	Kansi
13	Kantokahva

¹ Laitteen varustuksesta riippuen

Yhteenveto valitsimista¹

Valitsimilla asetetaan laitteen toiminnot ja nähdään tiedot sen käyttötilasta.





Laitteen valitsimet

Symboli	Käyttö
	<ul style="list-style-type: none"> ▪ Laitteen kytkeminen päälle. ▪ Laitteen kytkeminen pois päältä.

Lattiasuulakkeen valitsimet

Symboli	Käyttö
	Mattojen ja kokolattiamattojen imurointi.
	Kovien lattioiden ja parkettien imurointi.

Remote-Power-Control-kädensijan valitsimet

Symboli	Käyttö
	<ul style="list-style-type: none"> Imuroinnin käynnistäminen. Imuroinnin pysäyttäminen.
	Tehotason nosto.
	Tehotason lasku.
	<ul style="list-style-type: none"> Turbokäytön käynnistäminen. Turbokäytön pysäyttäminen.

Vinkki: Suuntaa Remote-Power-Control-kädensijassa oleva infrapunälähetin infrapunavastaanottiin virtakytkimessä.

Yhteenvedo tilanäytöistä

Näytöt ilmaisevat toimintoja ja tiloja.

Symboli	Käyttö
	Tilan näyttö.
	Pölypussin vaihto.

Tilanäytöt

Käyttötila	Tilanäyttö
Pois päältä	Näyttö on pois päältä.
Valmius	Näyttö sykkii valkoisena.
Imurointi	Näyttö palaa valkoisena.
Hätäkäytön aktivointi.	Näyttö vilkkuu nopeasti kolme kertaa valkoisena.

Varusteet

Käytä alkuperäisiä varusteita. Ne on suunniteltu laitteesi varten. Tästä näet yhteenvedon laitteesi varusteista ja niiden käytöstä.

Varusteet	Lisävarustenumero	Käyttö
Vaihtopölypussipaketti	BBZ41FGALL	Imuroidun pölyn ja lian kerääminen.
Moottorinsuojasuodatin	BBZ02MPF	Moottorin suojaaminen lialta.
HEPA-hygieniasuodatin	BBZ154HF	Poistoilman puhdistaminen.
Kovien lattioiden suulake, jossa pölyharja	BBZ123HD	Kovien lattioiden imurointi.
Kovien lattioiden suulake	BBZ124HD	Kovien lattioiden ja mattojen imurointi.

Ennen ensimmäistä käyttöä

Valmistele laite käyttöä varten.

Laitteen asentaminen

- Aseta kädensija letkuun ja lukitse paikalleen.
→ Kuva **3**

fi Käytön perusteet

2. Aseta letkumuhvi kannessa olevaan imuaukkoon ja lukitse paikalleen.
→ Kuva **4**
3. Yhdistä kädensija teleskooppiputkeen.
→ Kuva **5**
4. Yhdistä teleskooppiputki lattiasuulakkeeseen.
→ Kuva **5**
5. Liitä varustepidike¹ teleskooppiputkeen.
→ Kuva **6**
6. Liitä rakosuulake¹ alhaalta päin varustepidikkeeseen¹.
→ Kuva **6**
7. Liitä pölyharja¹ huonekalusuulakkeeseen¹.
→ Kuva **7**
8. Liitä huonekalusuulake¹, jossa pölyharja¹ ylhäältä päin varustepidikkeeseen¹.
→ Kuva **6**

Paristojen asentaminen

- ▶ Asenna paristot Remote-Power-Control-kädensijaan.
→ "Paristojen vaihto", Sivu 160

Käytön perusteet

Tästä näet tärkeimmät tiedot laitteen käytöstä.

Teleskooppiputken säätö

1. Vapauta teleskooppiputken lukitus.
2. Säädä teleskooppiputki haluamaasi pituuteen.
→ Kuva **8**

Laitteen kytkeminen päälle

1. Tartu verkkopistokkeeseen ja vedä sitä ulos tarvittavaan johdon pituuteen saakka.
2. Liitä verkkopistoke pistorasiaan.
3. Paina **⏻**.
→ Kuva **9**
 - ✓ Tilanäyttö sykkii valkoisena.
 - ✓ Laite on valmiustilassa.

Huom: Liian pitkä valmiustilakäyttö aiheuttaa laitevaurioita. Kytke laite pidempien imurointitaukojen ajaksi pois päältä.

Laitteen kytkeminen pois päältä

1. Paina **⏻**.
 - ✓ Tilanäyttö sammuu ja vilkahtaa hetken kuluttua nopeasti kolme kertaa valkoisena.
 - ✓ Laite kytkeytyy pois päältä. Käynnissä olevat toiminnot keskeytyvät.
2. Irrota pistoke pistorasiasta.
3. Vetäise verkkoliitántajohdosta ja vapauta johto.
 - ✓ Johto kelautuu automaattisesti.

Imuroinnin käynnistäminen

Edellytys: Laite on valmiustilassa.
→ "Laitteen kytkeminen päälle", Sivu 156

- ▶ Paina **⏻**.
→ Kuva **10**
 - ✓ Tilanäyttö palaa valkoisena.
 - ✓ Laite käynnistyy suurimmalla teholla.
 - ✓ Laite käynnistyy viimeksi asetetulla teholla, jos imurointi pysäytettiin edellä.



Imuroinnin pysäyttäminen

- ▶ Paina **⏻**.

¹ Laitteen varustuksesta riippuen

- ✓ Laite pysähtyy ja tilinäyttö sykkii valkoisena.
- ✓ Asetettu tehotaso pysyy käytössä.

Tehon säätö

1. Paina  tai .
→ Kuva **11**
- ✓ Tehoa nostetaan tai lasketaan.
2. Käännä teleskooppiputki, jossa sivuilmasäädin, haluamaasi asentoon.
→ Kuva **12**
- ✓ Tehoa säädetään portaattomasti.

Turbokäytön käynnistäminen

Kun likaantuminen on erityisen runsasta, voit käyttää turbokäyttöä.

- ▶ Paina .
- ✓ Turbokäyttö käynnistyy.

Turbokäytön pysäyttäminen

- ▶ Paina .
- ✓ Laite kytkeytyy viimeksi asetetulle teholle.

Lattiasuulakkeen säätö

- ▶ Aseta lattiasuulake katkaisimella haluamasi lattiatyyppin kohdalla.
→ Kuva **13**

Laitteen pysäköiminen

Vinkki: Lattiasuulake voidaan pysäköidä lyhyiden imurointitaukojen ajaksi taukopidikkeeseen.

- ▶ Työnnä lattiasuulakkeessa oleva koukku taukopidikkeeseen.
→ Kuva **14**

Laitteen säilyttäminen ja kantaminen

1. Kytke laite pois päältä.
→ *"Laitteen kytkeminen pois päältä"*, Sivu 156
2. Aseta laite pystyasentoon.
3. Työnnä lattiasuulakkeessa oleva koukku säilytyspidikkeeseen.
→ Kuva **15**
4. Kanna laitetta kädensijasta esteiden yli.

Imurointi lisävarusteen avulla

1. Liitä haluamasi suulake teleskooppiputkeen tai kädensijaan.
2. Poista käyttämäsi suulake teleskooppiputkesta tai kädensijasta käytön jälkeen.

Imurointi Multi-Use-Brush-harjalla¹

Huom: Multi-Use-Brush-harjaa ei tarvitse irrottaa käytön jälkeen. Paikalleen asennettu Multi-Use-Brush ei heikennä imutehoa.

HUOMIO!

Jos pölyharjaa ei ole työnnetty kokonaan alas, imurointi voi vaurioittaa lattiaa.

- ▶ Älä imuroi pölyharja ylös työnnettynä.
1. Aseta Multi-Use-Brush kädensijaan tai putkeen ja lukitse paikalleen.
→ Kuva **16**
 2. Paina pölyharjassa olevaa kahta lukitusnokkaa.
 3. Työnnä pölyharja alas ja lukitse paikalleen.
→ Kuva **17**
- ✓ Multi-Use-Brush on käyttövalmis.

¹ Laitteen varustuksesta riippuen

fi Puhdistus ja hoito

4. Imurointi Multi-Use-Brush-harjalla.
→ *"Imuroinnin käynnistäminen"*,
Sivu 156
→ *"Imuroinnin pysäyttäminen"*,
Sivu 156
5. Paina pölyharjassa olevaa kahta lukitusnokkaa.
6. Työnnä pölyharja ylös ja lukitse paikalleen.
→ Kuva **17**
7. Työnnä lattiasuulake tai putki Multi-Use-Brush-harjaan.
8. Irrottaaksesi paina lukituksen vapautuspainiketta ja poista Multi-Use-Brush.
→ Kuva **18**

Hätäkäytön käynnistäminen

Jos Remote-Power-Control-kädensija ei toimi, voit käynnistää imuroinnin hätäkäytöllä.

Edellytys: Laite on valmiustilassa.
→ *"Laitteen kytkeminen päälle"*,
Sivu 156

1. Paina ①.
- ✓ Tilanäyttö sammuu ja vilkahtaa hetken kuluttua nopeasti kolme kertaa valkoisena.
2. Paina ①, kun tilanäyttö vilkkuu.
- ✓ Laite käynnistyy turbokäytöllä.

Hätäkäytön pysäyttäminen

Huom: Tarkasta Remote-Power-Control-kädensija imuroinnin jälkeen.
→ *"Toimintahäiriöiden korjaaminen"*,
Sivu 162

- ▶ Paina ①.
- ✓ Tilanäyttö sammuu ja vilkahtaa hetken kuluttua nopeasti kolme kertaa valkoisena.

Laitteen osien irrottaminen

1. Irrota lattiasuulakkeen ja teleskooppiputken välinen liitântä.
→ Kuva **19**
2. Irrota teleskooppiputken ja kädensijan välinen liitântä.
→ Kuva **20**
3. Paina kaksi lukitusnokkaa yhteen ja vedä letku pois laitteesta.
→ Kuva **21**

Puhdistus ja hoito

Puhdista ja hoida laitetta huolellisesti, jotta se pysyy pitkään toimintakuntoisena.

Puhdistusaine

Käytä vain tarkoitukseen soveltuvia puhdistusaineita.

HUOMIO!

Epäsopivat puhdistusaineet tai virheellinen puhdistus voivat vaurioittaa laitetta.

- ▶ Älä käytä voimakkaita tai hankaavia puhdistusaineita.
- ▶ Älä käytä vahvasti alkoholipitoisia puhdistusaineita.
- ▶ Älä käytä kovia hankaustyynyjä tai puhdistussieniä.
- ▶ Huuhtele uudet sieniliinat huolellisesti ennen käyttöä.

Laitteen puhdistaminen

Edellytys: Laite on kytketty pois päältä.
→ *"Laitteen kytkeminen pois päältä"*,
Sivu 156

1. Puhdista laite ja varusteet pehmeällä liinalla ja tavallisella muovinpuhdistusaineella.
2. Puhdista virtakytkimessä oleva infrapunavastaanotin.

Remote-Power-Control-kädensijan puhdistaminen

Vinkki: Puhdista Remote-Power-Control-kädensijassa oleva infrapunalähetin säännöllisesti. Likaantunut Remote-Power-Control-kädensija voi aiheuttaa käyttöhäiriöitä.

- ▶ Puhdista Remote-Power-Control-kädensija pehmeällä liinalla ja tavallisella muovinpuhdistusaineella.

Kannen avaaminen

Edellytys: Laite on kytketty pois päältä.
→ *"Laitteen kytkeminen pois päältä"*, Sivu 156

1. Avaa kansi.
→ Kuva **22**
2. Käännä kansi ääriasentoon ylös.

Kannen sulkeminen

Vinkki: Varmista, että pölypussi ei ole jäänyt puristuksiin kannen ja laitteen väliin.

Edellytykset

- Pölypussi on paikallaan.
- Moottorinsuojasuodatin on paikallaan.
- Poistoilmasuodatin on paikallaan.
- ▶ Sulje kansi ja lukitse se kiinni.

Pölytilan puhdistaminen

Edellytys: Pölypussi on pois paikaltaan.
→ *"Pölypussin vaihto"*, Sivu 159

- ▶ Imuroi pölytila tarvittaessa toisella laitteella tai puhdista se kuivalla pölyliinalla tai -siveltimellä.
- ✓ Pölytila on puhdistettu.

Pölypussin vaihto

Kun suodattimen vaihdon näytön tarkastusikkuna on kokonaan täynnä, kun suulake on nostettu alustasta ja valittuna on korkein tehoaste, vaihda pölypussi.

Edellytys: Kansi on auki.
→ *"Kannen avaaminen"*, Sivu 159

1. Sulje pölypussi vetämällä lukitsimesta.
→ Kuva **23**
2. Poista täysi pölypussi pidikkeestä.
3. Hävitä täysi pölypussi.
4. Työnnä uusi pölypussi pidikkeeseen tuntuvaan lukitukseen saakka.
– Älä taivuta pölypussia.
→ Kuva **24**
5. → *"Kannen sulkeminen"*, Sivu 159

Moottorinsuojasuodattimen puhdistus

Vinkki: Kopista tai pese moottorinsuojasuodatin säännöllisin välein, jotta imurointitulokset pysyvät optimaalisena. Kun olet imuroinut hienojakoista pölyä, puhdista tai vaihda moottorinsuojasuodatin laitteen imutehon varmistamiseksi.

Edellytys: Pölypussi on pois paikaltaan.
→ *"Pölypussin vaihto"*, Sivu 159

1. Vapauta moottorinsuojasuodatin lukituksestaan vetämällä sivuilla olevista kielekkeistä.
→ Kuva **25**
2. Vedä moottorinsuojasuodatin nuolen suuntaan pois paikaltaan.
3. Puhdista moottorinsuojasuodatin kopistamalla.
4. Jos likaantuminen on runsasta, pese moottorinsuojasuodatin.
→ Kuva **26**

fi Puhdistus ja hoito

- Anna suodattimen kuivua vähintään 24 tuntia.
- Aseta moottorinsuojasuodatin puhdistuksen jälkeen laitteeseen ja lukitse ylhäältä paikalleen.
- Aseta pölypussi paikalleen.
→ "Pölypussin vaihto", Sivu 159
- "Kannen sulkeminen", Sivu 159

Poistoilmasuodattimen irrottaminen¹

Edellytys: Kansi on auki.
→ "Kannen avaaminen", Sivu 159

- Paina lukitsinta nuolen suuntaan ja vapauta poistoilmasuodattimen lukitus.
- Poista poistoilmasuodatin laitteesta.
→ Kuva **27**

Poistoilmasuodattimen puhdistaminen¹

Jotta poistoilmasuodattimen teho pysyy optimaalisena, puhdista tai vaihda se kerran vuodessa.

Vinkki: Kun olet imuroinut hienojakoista pölyä, puhdista poistoilmasuodatin laitteen imutehon varmistamiseksi.

Huom: Poistoilmasuodattimen teho säilyy muuttumattomana suodattimen pinnan mahdollisesta värjäytymisestä huolimatta.

HEPA-hygieniasuodattimen puhdistaminen

HEPA-hygieniasuodatin koostuu suodatinyksiköstä.

Vinkki: Jos haluat puhdistaa suodatinyksikön perusteellisemmin, voit pestä suodatinyksikön pyykinpesukoneessa. Laita

suodatinyksikkö muun pyykin suojaamiseksi pesupussiin. Pese suodatinyksikkö lämpötilassa 30 °C hellävaraisella pesuohjelmalla ja käytä pienintä linkousnopeutta.

Edellytys: Poistoilmasuodatin on pois paikaltaan.

→ "Poistoilmasuodattimen irrottaminen", Sivu 160

- Puhdista suodatinyksikkö kopistamalla.
- Pese suodatinyksikkö juoksevan veden alla.
→ Kuva **28**
- Anna suodatinyksikön kuivua vähintään 24 tuntia.
- Aseta suodatinyksikkö laitteeseen.
→ "Poistoilmasuodattimen asentaminen", Sivu 160

Poistoilmasuodattimen asentaminen¹

Edellytys: Kansi on auki.
→ "Kannen avaaminen", Sivu 159

- Aseta poistoilmasuodatin poistoilmaristikoon ja lukitse kuuluvasti paikalleen.
→ Kuva **29**
- "Kannen sulkeminen", Sivu 159

Paristojen vaihto

- Poista kansi.
→ Kuva **30**

Vinkki: Käytä kannen avaamiseen apuvälinettä, esimerkiksi kolikkkoa.

- Poista tyhjat paristot.
- Aseta uudet paristot paikoilleen (tyyppi AAA LR03).
→ Kuva **31**
- Suljen kansi.
→ Kuva **31**

¹ Laitteen varustuksesta riippuen

5. Hävitä tyhjät paristot ympäristöystävällisesti.
→ *"Akun/paristojen hävittäminen",
Sivu 163*

Toimintahäiriöiden korjaaminen

Voit poistaa itse laitteen pienet toimintahäiriöt. Tutustu häiriöiden korjaamisesta annettuihin ohjeisiin ennen kuin otat yhteyden huoltopalveluun. Näin vältät turhia kustannuksia.

VAROITUS

Sähköiskun vaara!

Epäasianmukaiset korjaukset ovat vaarallisia.

- ▶ Laitteen korjaustöitä saavat tehdä vain alan ammattilaiset.
- ▶ Laitteen korjaukseen saa käyttää vain alkuperäisiä varaosia.
- ▶ Jos laitteen verkkojohto vaurioituu, sen saa turvallisuussyistä vaihtaa vain valmistaja, sen huoltopalvelu tai vastaavan pätevyyden omaava henkilö.

Toimintahäiriöt

Häiriö	Syy	Häiriön poisto
Laite ei toimi. Remote-Power-Control-kädensija ei toimi.	Paristot ovat tyhjt.	<ul style="list-style-type: none"> ▶ Vaihda Remote-Power-Control-kädensijassa olevat paristot. → "Paristojen vaihto", Sivu 160
Langattomassa yhteydessä on häiriö.	Kädensijassa oleva infrapunalähetin tai virtakytkimessä oleva infrapunavastaanotin on peitetty.	<ol style="list-style-type: none"> 1. Poista mahdolliset vieraat esineet. 2. Puhdista Remote-Power-Control-kädensija ja laite. → "Laitteen puhdistaminen", Sivu 158 → "Remote-Power-Control-kädensijan puhdistaminen", Sivu 159
	Tiedonsiirrossa on häiriö.	<ul style="list-style-type: none"> ▶ Muodosta suora yhteys infrapunalähtetimen ja infrapunavastaanottimen välille.
Imuteho laskee.	Pölypussi on täynnä.	<ul style="list-style-type: none"> ▶ Vaihda pölypussi.
Suodattimen vaihdon näyttö on täynnä.	Suulake, teleskooppiputki tai letku on tukossa.	<ol style="list-style-type: none"> 1. Irrota laite. 2. Poista tukos.
	Poistoilmansuodatin on likaantunut.	<ul style="list-style-type: none"> ▶ Puhdista poistoilmansuodatin. → "Poistoilmansuodattimen puhdistaminen", Sivu 160

Kuljetus, säilytys ja hävittäminen

Käytöstä poistetun laitteen hävittäminen

Ympäristön huomioivan hävittämisen avulla arvokkaita raaka-aineita voidaan käyttää uudelleen.

1. Irrota verkkojohdon pistoke pistorasiasta.
2. Katkaise verkkojohto.
3. Hävitä laite ympäristöystävällisesti.



Tämän laitteen merkintä perustuu käytettyjä sähkö- ja elektroniikkalaitteita (waste electrical and electronic equipment - WEEE) koskevaan direktiiviin 2012/19/EU. Tämä direktiivi määrittää käytettyjen laitteiden palautus- ja kierrätys-säännökset koko EU:n alueella.

Akun/paristojen hävittäminen

Akut/paristot on toimitettava ympäristöystävälliseen kierrätykseen. Älä hävitä akkuja/paristoja kotitalousjätteen mukana.

- Hävitä akut/paristot ympäristöystävällisesti.

Vain EU-maille:



Eurooppalaisen direktiivin 2006/66/EY mukaan vialliset tai käytetyt akut/paristot on kerättävä erikseen ja toimitettava ympäristöystävälliseen kierrätykseen.

Huoltopalvelu

Jos sinulla on kysyttävää, et saa poistettua häiriötä itse tai laite on korjattava, käänny huoltopalvelumme puoleen.

Voit poistaa monia ongelmia itse tässä käyttöohjeessa annettujen häiriönpoisto-ohjeiden tai verkkosivujemme ohjeiden avulla. Ota muussa tapauksessa yhteys huoltopalveluun.

Löydämme varmasti aina sopivan ratkaisun.

Varmistamme, että koneesi korjataan koulutettujen huoltoteknikoiden toimesta valmistajan alkuperäisiä varaosia käyttäen niin takuutapauksissa kuin takuuajan päätyttyäkin.

Ekosuunnittelua koskevan asetuksen mukaisia toiminnan kannalta oleellisia osia on saatavilla huoltopalvelumme kautta vähintään 7 vuoden ajan laitteen markkinoille saattamisen jälkeen Euroopan talusalueella.

Huom: Huoltopalvelu on valmistajan takuun puitteissa maksuton.

Lisätietoja käyttömaan takuuajasta ja takuuehdoista saat huoltopalvelustamme, kauppiaalta tai verkkosivuiltamme.

Kun otat yhteyden huoltopalveluun, tarvitset laitteen mallinumeron (E-Nr.) ja valmistusnumeron (FD).

Huoltopalvelun yhteystiedot löydät ohjeen lopussa olevasta huoltopalveluluettelosta tai internet-sivuiltamme.

Mallinumero (E-nro) ja valmistusnumero (FD)

Mallinumero (E-nro) ja valmistusnumero (FD) on merkitty koneen tyyppikilpeen.

fi Huoltopalvelu

Merkitse laitteen tiedot ja huoltopalvelun puhelinnumero muistiin, niin löydät ne taas nopeasti.

Takuuehdot

Sinulla on oikeus takuuseen seuraavassa mainittujen ehtojen mukaisesti.

Tälle laitteelle ovat voimassa maahantuojan myöntämät takuuehdot. Täydelliset takuuehdot saat myyntiliikkeeltä, josta olet ostanut laitteen. Takuutapauksessa on näytettävä ostokuitti.

Spis treści

Bezpieczeństwo	166	Odstawianie urządzenia	175
Wskazówki ogólne	166	Odstawianie i przenoszenie urządzenia	175
Użytkowanie zgodne z przeznaczeniem	166	Odkurzanie z zastosowaniem akcesoriów	175
Ograniczenie grupy użytkowników	167	Odkurzanie Multi-Use-Brush ¹	176
Wskazówki dotyczące bezpieczeństwa.....	167	Włączanie trybu awaryjnego	176
Zapobieganie szkodom materialnym	171	Wyłączanie trybu awaryjnego.....	176
Ochrona środowiska i oszczędność	171	Demontaż urządzenia.....	176
Usuwanie opakowania	171	Czyszczenie i pielęgnacja.....	177
Rozpakowanie i sprawdzenie	171	Środki czyszczące	177
Rozpakowywanie urządzenia i jego części	171	Czyszczenie urządzenia	177
Zakres dostawy	172	Czyszczenie uchwytu Remote-Power-Control	177
Poznanie urządzenia	172	Otwieranie pokrywy	177
Urządzenie.....	172	Zamykanie pokrywy.....	177
Przegląd elementów obsługi ¹	172	Czyszczenie komory pyłowej	177
Przegląd wskaźników stanu	173	Wymiana worka na pył.....	177
Akcesoria.....	173	Czyszczenie filtra zabezpieczającego silnik	178
Przed pierwszym użyciem	174	Wymagowanie filtra wylotu powietrza ¹	178
Montaż urządzenia	174	Czyszczenie filtra wylotu powietrza ¹	178
Wkładanie baterii.....	174	Wkładanie filtra wylotu powietrza ¹	179
Podstawowy sposób obsługi	174	Wymiana baterii.....	179
Regulacja rury teleskopowej	174	Usuwanie usterek.....	180
Włączanie urządzenia.....	174	Zakłócenia działania	180
Wyłączanie urządzenia	174	Transport, przechowywanie i utylizacja.....	181
Włączanie odkurzania	175	Utylizacja zużytego urządzenia	181
Wyłączanie odkurzania.....	175	Utylizacja akumulatorów/baterii ...	181
Regulacja mocy.....	175	Serwis	182
Włączanie trybu turbo	175	Numer produktu (E-Nr) i numer fabryczny (FD)	182
Wyłączanie trybu turbo.....	175	Warunki gwarancji.....	182
Ustawianie szczotki do podłóg	175		

¹ Zależnie od wyposażenia urządzenia



Bezpieczeństwo

Warunkiem bezpiecznego użytkowania urządzenia jest przestrzeganie informacji z zakresu bezpieczeństwa.

Wskazówki ogólne

W tym miejscu znajdują się ogólne informacje dotyczące tej instrukcji.

- Należy dokładnie przeczytać niniejszą instrukcję. Jest to konieczny warunek bezpiecznego i wydajnego użytkowania urządzenia.
- Ta instrukcja jest przeznaczona dla użytkownika urządzenia.
- Stosować się do zasad bezpieczeństwa i ostrzeżeń.
- Instrukcję należy zachować i starannie przechowywać jako źródło informacji, a także z myślą o innych użytkownikach.
- Po rozpakowaniu należy sprawdzić stan urządzenia. Jeżeli w trakcie transportu urządzenie zostało uszkodzone, nie wolno go podłączać.

Użytkowanie zgodne z przeznaczeniem

Przestrzeganie instrukcji zgodnego z przeznaczeniem użytkowania jest warunkiem bezpiecznego i prawidłowego korzystania z urządzenia.

Urządzenia należy używać wyłącznie:

- w sposób zgodny z niniejszą instrukcją użytkowania.
- z oryginalnymi częściami i akcesoriami. Gwarancja nie obejmuje szkód wynikających z używania produktów innych marek.
- do czyszczenia powierzchni.
- w prywatnym gospodarstwie domowym i zamkniętych otoczeniach domowych w temperaturze pokojowej.
- do maksymalnej wysokości 2000 m nad poziomem morza.

Nie używać urządzenia:

- do odkurzania ludzi i zwierząt.
- do wciągania substancji szkodliwych dla zdrowia, przedmiotów o ostrych krawędziach, gorących lub żarzących się substancji.
- do wciągania substancji wilgotnych lub płynnych.

- do wciągania łatwopalnych lub wybuchowych materiałów i gazów.
- do wciągania popiołu, sadzy z pieców kaflowych i instalacji centralnego ogrzewania.
- do wciągania pyłu tonerowego z drukarek i kopiarek.
- do wciągania gruzu budowlanego.

Urządzenie należy odłączać od źródła zasilania prądem, gdy:

- jest czyszczone.

Ograniczenie grupy użytkowników

Należy wykluczyć ryzyka dla dzieci i osób szczególnie zagrożonych.

To urządzenie może być obsługiwane przez dzieci powyżej lat 8 oraz przez osoby o ograniczonych zdolnościach fizycznych, sensorycznych lub umysłowych albo osoby nieposiadające wymaganego doświadczenia i/lub wiedzy tylko pod warunkiem, że znajdują się one pod nadzorem lub zostały dokładnie poinformowane o sposobie bezpiecznej obsługi urządzenia oraz zrozumiały wynikające stąd zagrożenia.

Dzieciom nie wolno bawić się urządzeniem.

Dzieciom nie wolno wykonywać bez nadzoru żadnych przewidzianych dla użytkownika czynności z zakresu czyszczenia i konserwacji urządzenia.

Wskazówki dotyczące bezpieczeństwa

Podczas używania urządzenia należy przestrzegać poniższych wskazówek dotyczących bezpieczeństwa.

OSTRZEŻENIE – Niebezpieczeństwo porażenia prądem!

- Nieprawidłowo przeprowadzane naprawy stanowią poważne zagrożenie.
 - ▶ Naprawy urządzenia mogą być wykonywane wyłącznie przez wykwalifikowany personel.
 - ▶ Do naprawy urządzenia należy używać wyłącznie oryginalnych części zamiennych.

- ▶ W przypadku uszkodzenia przewodu sieciowego tego urządzenia należy zlecić jego wymianę wymieniony przez producenta, jego serwis lub przez odpowiednio wykwalifikowaną osobę, co jest koniecznym warunkiem wykluczenia zagrożeń.
- Uszkodzone urządzenie lub uszkodzony przewód przyłączeniowy stanowią zagrożenie.
 - ▶ Nigdy nie włączać uszkodzonego urządzenia.
 - ▶ Nigdy nie używać urządzenia, jeżeli jego powierzchnia jest pęknięta lub złamana.
 - ▶ Nigdy nie ciągnąć za przewód przyłączeniowy, aby odłączyć urządzenie od sieci. Zawsze ciągnąć za wtyczkę przewodu przyłączeniowego.
 - ▶ Nigdy nie ciągnąć ani nie przenosić urządzenia za kabel przyłączeniowy.
 - ▶ W przypadku uszkodzenia urządzenia lub przewodu przyłączeniowego należy natychmiast wyciągnąć wtyczkę przewodu przyłączeniowego lub wyłączyć bezpiecznik w skrzynce bezpiecznikowej.
 - ▶ Wezwać serwis. → *Strona 182*
 - ▶ Naprawy urządzenia mogą być wykonywane wyłącznie przez wykwalifikowany personel.
- Wnikająca wilgoć może prowadzić do porażenia prądem.
 - ▶ Używać urządzenia wyłącznie w zamkniętych pomieszczeniach.
 - ▶ Nigdy nie narażać urządzenia na działanie wysokiej temperatury i wilgoci.
 - ▶ Nie używać do czyszczenia urządzenia myjek parowych ani ciśnieniowych.
- Uszkodzona izolacja lub uszkodzony przewód sieciowy stanowią poważne zagrożenie.
 - ▶ Nigdy nie dopuszczać do kontaktu przewodu przyłączeniowego z gorącymi częściami urządzenia lub źródłami ciepła.
 - ▶ Nigdy nie dopuszczać do kontaktu przewodu przyłączeniowego z przedmiotami zakończonymi ostrym czubkiem i ostrymi krawędziami.

- ▶ Nigdy nie załamywać, nie zgniatać ani nie modyfikować przewodu przyłączeniowego.
- Nieprawidłowo przeprowadzony montaż stanowi poważne zagrożenie.
 - ▶ Urządzenie należy podłączyć i użytkować zgodnie z informacjami podanymi na tabliczce znamionowej.
 - ▶ Urządzenie musi być podłączone do sieci elektrycznej prądu przemiennego przez prawidłowo zainstalowane gniazdo z elementem uziemiającym.
 - ▶ Układ przewodów ochronnych domowej instalacji elektrycznej musi być wykonany zgodnie z przepisami.

⚠ OSTRZEŻENIE – Niebezpieczeństwo oparzenia!

- Systemy filtrujące mogą się nagrzewać podczas pracy i zapalać w połączeniu z substancjami łatwopalnymi lub zawierającymi alkohol.
 - ▶ Unikać kontaktu worka na pył oraz filtrów z materiałami łatwopalnymi oraz zawierającymi alkohol.
 - ▶ Nie używać substancji łatwopalnych ani zawierających alkohol podczas czyszczenia urządzenia.
- Jeśli czas pracy jest dłuższy niż 30 minut, nawinięty przewód zasilający może ulec przegrzaniu.
 - ▶ Całkowicie wyciągnąć przewód zasilający.

⚠ OSTRZEŻENIE – Niebezpieczeństwo zranienia!

- Ruchome części i otwory w urządzeniu mogą powodować obrażenia ciała.
 - ▶ Nie zbliżać odzieży, włosów, palców ani innych części ciała do ruchomych części i otworów w urządzeniu.
 - ▶ Nigdy nie kierować rury ani dysz w stronę oczu, włosów, uszu lub ust.
- Spadające urządzenie może stanowić zagrożenie dla osób.
 - ▶ Upewnić się, że podczas odkurzania na schodach nie ma żadnych osób poniżej urządzenia.

- Wyciągnięty przewód zasilający może spowodować niebezpieczeństwo potknięcia się.
 - ▶ Podczas przerw w odkurzaniu wyłączyć urządzenie i wyjąć wtyczkę z gniazda.
 - ▶ Zwinąć przewód zasilający.
- Automatyczne zwijanie przewodu może stanowić zagrożenie dla użytkownika.
 - ▶ Dopilnować, aby podczas automatycznego zwijania przewodu wtyczka nie obijała się o znajdujące się w pobliżu osoby, części ciała, zwierzęta lub przedmioty.
- Baterie mogą wybuchnąć.
 - ▶ Nie ładować baterii.
 - ▶ Nie powodować zwarcia baterii.
 - ▶ Nie wrzucać baterii do ognia.



OSTRZEŻENIE – Niebezpieczeństwo uduszenia!

Dzieci mogą sobie naciągnąć materiały opakowania na głowę lub zawinąć się w nie i udusić się.

- ▶ Materiały z opakowania należy trzymać poza zasięgiem dzieci.
- ▶ Nie pozwalać dzieciom na zabawę opakowaniem, a szczególnie folią.

Zapobieganie szkodom materialnym

Aby wykluczyć szkody materialne w urządzeniu, akcesoriach lub innych przedmiotach należy stosować się do tych wskazówek.

UWAGA!

- Trzymanie urządzenia za wąż podczas przenoszenia może spowodować uszkodzenie węża.
 - ▶ Nigdy nie trzymać urządzenia za wąż podczas przenoszenia.
- Zużyte lub posiadające ostre kandy spody dysz mogą uszkodzić delikatne podłogi, np. parkiet lub linoleum.
 - ▶ Regularnie sprawdzać spody dysz pod kątem zużycia.
 - ▶ Zużyte dysze wymienić.
- Brud w silniku może uszkodzić silnik.
 - ▶ Nigdy nie użytkować urządzenia bez worka na pył.
 - ▶ Nigdy nie użytkować urządzenia bez filtra zabezpieczającego silnik.
 - ▶ Nigdy nie użytkować urządzenia bez filtra wylotu powietrza.
- Niewłaściwe obchodzenie się z bateriami.
 - ▶ Nie zwierać zacisków przyłączeniowych.
 - ▶ Stosować tylko baterie podanego typu.
 - ▶ Nie używać jednocześnie różnych typów baterii.
 - ▶ Nie używać jednocześnie nowych i zużytych baterii.
- Wyciekające baterie powodują uszkodzenie uchwytu.
 - ▶ Jeżeli uchwyt nie jest używany, należy wyjąć baterie.

- ▶ Zużyte lub uszkodzone baterie należy utylizować w sposób bezpieczny i przyjazny dla środowiska.

Ochrona środowiska i oszczędność

Aby chronić środowisko, należy używać urządzenia oszczędnie i prawidłowo usuwać przystosowane do recyklingu materiały.

Usuwanie opakowania

Materiały opakowaniowe są przyjazne dla środowiska i nadają się do recyklingu.

- ▶ Poszczególne elementy utylizować zgodnie z rodzajem materiału. Informacje o aktualnych możliwościach utylizacji można uzyskać od sprzedawcy lub w urzędzie miasta lub gminy.

Rozpakowanie i sprawdzenie

Tutaj podane są informacje o tym, co musisz wziąć pod uwagę podczas rozpakowywania.

Rozpakowywanie urządzenia i jego części

1. Wyjąć urządzenie z opakowania.
2. Wyjąć z opakowania i przygotować wszystkie pozostałe części i dodatkowe dokumenty.
3. Usunąć materiał opakowaniowy.
4. Usunąć naklejki i folie.

Zakres dostawy

Po rozpakowaniu należy sprawdzić wszystkie części pod kątem ewentualnych uszkodzeń podczas transportu.

Wskazówka W zależności od wyposażenia urządzenie jest dostarczane z dodatkowymi akcesoriami.

→ Rys. 1

A	Przełączana szczotka do podłóg ¹
B	Rury teleskopowe ¹
C	Multi-Use-Brush ¹
D	Uchwyt Remote-Power-Control z dwiema bateriami typu AAA LR03
E	Worki na pył
F	Filtr zabezpieczający silnik
G	Filtr higieniczny HEPA ¹
H	Uchwyt na akcesoria ¹
I	Ssawki do szczelin ¹
J	Szczotki do tapicerki ¹
K	Szczotka do tapicerki z odpinanym wieńcem szczotek ¹
L	Szczotki do podłóg twardych ¹
M	Dysza do materaców ¹
N	Ssawka do zbierania pyłu podczas wiercenia ¹

¹ Zależnie od wyposażenia urządzenia

Poznawanie urządzenia

Zapoznać się z częściami urządzenia.

¹ Zależnie od wyposażenia urządzenia

Urządzenie

Wskazówka W zależności od typu urządzenia możliwe są niewielkie różnice dotyczące koloru i szczegółów budowy.

→ Rys. 2

1	Przełączana szczotka do podłóg ¹
2	Rura teleskopowa z przyciskiem przesuwanym ¹
3	Wąż
4	Uchwyt Remote-Power-Control z dwiema bateriami typu AAA LR03
5	Nadajnik podczerwieni
6	Włącznik/wyłącznik z odbiornikiem podczerwieni
7	Wskaźnik stanu
8	Zaczep rury ssącej (parkowanie poziome)
9	Przewód przyłączeniowy do sieci elektrycznej
10	Uchwyt do mocowania rury ssącej (parkowanie pionowe)
11	Wskaźnik wymiany worka na pył
12	Pokrywa
13	Uchwyt do przenoszenia

¹ Zależnie od wyposażenia urządzenia



Przegląd elementów obsługi¹

Elementy obsługowe służą do sterowania funkcjami urządzenia i zapewniają informacje o jego stanie.





Elementy obsługi urządzenia

Symbol	Zastosowanie
①	<ul style="list-style-type: none"> ■ Włączyć urządzenie. ■ Wyłączyć urządzenie.

Elementy obsługi szczotki do podłóg

Symbol	Zastosowanie
	Odkurzanie dywanów i wykładzin dywanowych.
	Odkurzanie podłóg twardych i parkietu.

Elementy obsługi uchwyty Remote-Power-Control

Symbol	Zastosowanie
	<ul style="list-style-type: none"> ■ Włączyć odkurzanie. ■ Wyłączyć odkurzanie.
	Zwiększyć stopień mocy.
	Zmniejszyć stopień mocy.
	<ul style="list-style-type: none"> ■ Włączyć tryb turbo. ■ Wyłączyć tryb turbo.

Rada: Nadajnik podczerwieni na uchwycie Remote-Power-Control ustawić w kierunku odbiornika podczerwieni na włączniku/wyłączniku.

Przegląd wskaźników stanu

Wskaźniki informują o funkcjach i stanach urządzenia.

Symbol	Zastosowanie
	Wyświetlanie stanu.
	Wymiana worków na pył.

Wskaźniki stanu:

Tryb pracy	Wskaźnik stanu
Wył.	Wskaźnik jest wył.
Tryb czuwania	Wskaźnik pulsuje na biało.
Odkurzanie	Wskaźnik świeci się na biało.
Aktywować tryb awaryjny.	Wskaźnik miga trzykrotnie szybko na biało.

Akcesoria

Używać oryginalnych akcesoriów. Są one dokładnie dostosowane do urządzenia. W tym miejscu można znaleźć przegląd akcesoriów posiadanego urządzenia i ich przeznaczenia.

Akcesoria	Numer wyposażenia	Stosowanie
Zestaw filtrów wymiennych	BBZ41FGALL	Pochłanianie zasysanego materiału.
Filtr zabezpieczający silnik	BBZ02MPF	Ochrona silnika przed zanieczyszczeniem.
Filtr higieniczny HEPA	BBZ154HF	Oczyszczanie odprowadzanego powietrza.
Szczotka do podłóg twardych z wieńcem szczotek	BBZ123HD	Odkurzanie podłóg twardych.
Szczotka do podłóg twardych	BBZ124HD	Odkurzanie podłóg twardych i dywanów.

Przed pierwszym użyciem

Przygotować urządzenie do użycia.

Montaż urządzenia

1. Uchwyt nasadzić na wąż i zablokować.
→ Rys. **3**
2. Króciec węża umieścić w otworze ssącym w pokrywie i zatrzasknąć.
→ Rys. **4**
3. Połączyć uchwyt z rurą teleskopową.
→ Rys. **5**
4. Połączyć rurę teleskopową ze szczotką do podłóg.
→ Rys. **5**
5. Uchwyt na akcesoria¹ nasadzić na rurę teleskopową.
→ Rys. **6**
6. Ssawkę do szczelin¹ nasadzić od spodu na uchwyt na akcesoria¹.
→ Rys. **6**
7. Wieniec szczotek¹ nasadzić na ssawkę do szczelin¹.
→ Rys. **7**
8. Ssawkę do tapicerki¹ wraz z wieńcem szczotek¹ nasadzić od góry na uchwyt na akcesoria¹.
→ Rys. **6**

Wkładanie baterii

- ▶ Włożyć baterie do uchwytu Remote-Power-Control.
→ "Wymiana baterii", Strona 179

Podstawowy sposób obsługi

W tym miejscu można znaleźć najważniejsze informacje na temat obsługi swojego urządzenia.

Regulacja rury teleskopowej

1. Odblokować rurę teleskopową.
2. Ustawić żądaną długość rury teleskopowej.
→ Rys. **8**

Włączanie urządzenia

1. Chwycić za wtyczkę i wyciągnąć na żądaną długość.
 2. Włożyć wtyczkę do gniazda.
 3. Nacisnąć **⓪**.
→ Rys. **9**
- ✓ Wskaźnik stanu pulsuje na biało.
 - ✓ Urządzenie działa w trybie czuwania.

Wskazówka Uszkodzenie urządzenia w wyniku zbyt długiego działania w trybie czuwania. W przypadku dłuższych przerw w odkurzaniu, wyłączyć urządzenie.

Wyłączanie urządzenia

1. Nacisnąć **⓪**.
- ✓ Wskaźnik stanu gaśnie i po krótkim czasie miga trzykrotnie szybko na biało.
 - ✓ Urządzenie wyłącza się. Bieżące funkcje zostają przerwane.
2. Wyciągnąć wtyczkę.
 3. Pociągnąć krótko za przewód zasilający i puścić.
- ✓ Przewód zwija się automatycznie.

¹ Zależnie od wyposażenia urządzenia

Włączanie odkurzania

Warunek: Urządzenie działa w trybie czuwania.



→ "Włączanie urządzenia",
Strona 174

- ▶ Nacisnąć .
 - Rys. 10
- ✓ Wskaźnik stanu świeci się na biało.
- ✓ Urządzenie włącza się z ustawieniem najwyższego stopnia mocy.
- ✓ Urządzenie uruchamia się z ostatnio ustawionym stopniem mocy, jeśli odkurzanie zostało wcześniej zatrzymane.

Wyłączanie odkurzania

- ▶ Nacisnąć .
- ✓ Urządzenie wyłącza się, a wskaźnik stanu pulsuje na biało.
- ✓ Ustawiony stopień mocy nie ulega zmianie.

Regulacja mocy

1. Nacisnąć  lub .
 - Rys. 11
- ✓ Stopień mocy zostaje zwiększony lub zmniejszony.
2. Obrócić rurę teleskopową z suwakiem regulacji siły ssania na żądaną pozycję.
 - Rys. 12
- ✓ Moc jest regulowana bezstopniowo.

Włączanie trybu turbo

W przypadku wyjątkowo silnych zanieczyszczeń można zastosować tryb turbo.

- ▶ Nacisnąć .
- ✓ Włącza się tryb turbo.

Wyłączanie trybu turbo

- ▶ Nacisnąć .
- ✓ Urządzenie przełącza się na uprzednio ustawiony stopień mocy.

Ustawianie szczotki do podłóg

- ▶ Ustawić szczotkę do podłóg z przełącznikiem na żądanym podłożu.
 - Rys. 13

Odstawianie urządzenia

Rada: W czasie krótkich przerw w odkurzaniu można umieścić szczotkę do podłóg w zaczepie.

- ▶ Wsunąć w zaczep hak szczotki do podłóg.
 - Rys. 14

Odstawianie i przenoszenie urządzenia

1. Wyłączyć urządzenie.
 - "Wyłączanie urządzenia",
Strona 174
2. Ustawić urządzenie pionowo.
3. Wsunąć hak szczotki do podłóg w zaczep rury ssącej.
 - Rys. 15
4. Aby pokonać przeszkody, urządzenie należy przenosić za pomocą uchwytu.

Odkurzanie z zastosowaniem akcesoriów

1. Nasadzić żądaną ssawkę lub szczotkę na rurę ssącą lub na uchwyt.
2. Po użyciu zdjąć wybraną ssawkę/ szczotkę z rury teleskopowej lub z uchwytu.

Odkurzanie Multi-Use-Brush¹

Wskazówka Multi-Use-Brush nie wymaga demontażu po użyciu. Zamontowanie Multi-Use-Brush nie powoduje ograniczenia mocy ssania.

UWAGA!

Jeśli wieniec szczotki nie jest całkowicie wysunięty do dołu, odkurzanie może spowodować uszkodzenie podłoża.

- ▶ Nigdy nie odkurzać z wieńcem szczotki przesuniętym do góry.
- 1. Multi-Use-Brush nasadzić na uchwyt lub rurę i zatrzasnąć.
→ Rys. 16
- 2. Nacisnąć oba noski wżębiające na wieńcu szczotki.
- 3. Przesunąć wieniec szczotki na dół i zatrzasnąć.
→ Rys. 17
- ✓ Multi-Use-Brush jest gotowy do pracy.
- 4. Odkurzyć za pomocą Multi-Use-Brush.
→ "Włączanie odkurzania", Strona 175
→ "Wyłączanie odkurzania", Strona 175
- 5. Nacisnąć oba noski wżębiające na wieńcu szczotki.
- 6. Przesunąć wieniec szczotki do góry i zatrzasnąć.
→ Rys. 17
- 7. Nasadzić szczotkę do podłóg lub rurę na Multi-Use-Brush.
- 8. W celu demontażu nacisnąć przycisk odblokowujący i usunąć Multi-Use-Brush.
→ Rys. 18

Włączanie trybu awaryjnego

Jeżeli uchwyt Remote-Power-Control nie działa, można uruchomić odkurzanie w trybie awaryjnym.

Warunek: Urządzenie działa w trybie czuwania.

→ "Włączanie urządzenia", Strona 174

1. Nacisnąć ①.
- ✓ Wskaźnik stanu gaśnie i po krótkim czasie miga trzykrotnie szybko na biało.
2. Nacisnąć ①, gdy wskaźnik stanu miga.
- ✓ Urządzenie włącza się w trybie turbo.

Wyłączanie trybu awaryjnego

Wskazówka Po zakończeniu odkurzania skontrolować uchwyt Remote-Power-Control.

→ "Usuwanie usterek", Strona 180

- ▶ Nacisnąć ①.
- ✓ Wskaźnik stanu gaśnie i po krótkim czasie miga trzykrotnie szybko na biało.

Demontaż urządzenia

1. Rozłączyć szczotkę do podłóg i rurę teleskopową.
→ Rys. 19
2. Rozłączyć rurę teleskopową i uchwyt.
→ Rys. 20
3. Ścisnąć oba noski wżębiające i wyciągnąć wąż z urządzenia.
→ Rys. 21

¹ Zależnie od wyposażenia urządzenia

Czyszczenie i pielęgnacja

Aby urządzenie długo zachowało sprawność, należy je starannie czyścić i pielęgnować.

Środki czyszczące

Używać wyłącznie odpowiednich środków czyszczących.

UWAGA!

Niewłaściwe środki czyszczące lub nieprawidłowe czyszczenie mogą spowodować uszkodzenie urządzenia.

- ▶ Nie należy stosować szorstkich ani ściernych środków czyszczących.
- ▶ Nie używać środków czyszczących o dużej zawartości alkoholu.
- ▶ Nie używać poduszczek ciernych ani szorstkich gąbek.
- ▶ Zmywaki przed użyciem dokładnie wypłukać.

Czyszczenie urządzenia

Warunek: Urządzenie jest wyłączone.
→ "Wylączenie urządzenia",
Strona 174

1. Urządzenie i elementy wyposażenia należy czyścić miękką ściereczką i dostępnym w handlu środkiem czyszczącym do tworzyw sztucznych.
2. Oczyszczyć odbiornik podczerwieni na włączniku/wyłączniku.

Czyszczenie uchwyty Remote-Power-Control

Rada: Oczyszczyć nadajnik podczerwieni na uchwycie Remote-Power-Control. Zanieczyszczony uchwyt Remote-Power-Control może być przyczyną zakłóceń w trakcie obsługi urządzenia.

- ▶ Uchwyt Remote-Power-Control należy czyścić miękką ściereczką i dostępnym w handlu środkiem czyszczącym do tworzyw sztucznych.

Otwieranie pokrywy

Warunek: Urządzenie jest wyłączone.
→ "Wylączenie urządzenia",
Strona 174

1. Otworzyć pokrywę.
→ Rys. 22
2. Pokrywę odchylić całkowicie do góry.

Zamykanie pokrywy

Rada: Skontrolować, czy worek na pył nie jest zakleszczony między pokrywą a urządzeniem.

Warunki

- Worek na pył jest włożony.
- Filtr zabezpieczający silnik jest włożony.
- Filtr wylotu powietrza jest włożony.
- ▶ Zamknąć i zatrasnąć pokrywę.

Czyszczenie komory pyłowej

Warunek: Worek na pył jest wyjęty.
→ "Wymiana worka na pył",
Strona 177

- ▶ W razie potrzeby należy odkurzyć komorę pyłową za pomocą drugiego urządzenia, ewentualnie wyczyścić suchą ściereczką lub pędzelnikiem do kurzu.
- ✓ Komora pyłowa jest wyczyszczona.

Wymiana worka na pył

Gdy wizjer wskaźnika wymiany filtra jest całkowicie wypełniony przy podniesionej szczotce i ustawieniu najwyższego stopnia mocy, należy wymienić worek na pył.

Warunek: Pokrywa jest otwarta.
→ "Otwieranie pokrywy", Strona 177

1. W celu zamknięcia worka na pył należy pociągnąć za nakładkę zamykającą.
→ Rys. 23
2. Pełny worek na pył wyjąć z uchwytu.
3. Wyrzucić pełny worek na pył.
4. Nowy worek na pył wsunąć w uchwyt, upewniając się, że worek został zatrzaśnięty.
– Nie zaginać worka na pył.
→ Rys. 24
5. → "Zamykanie pokrywy", Strona 177

Czyszczenie filtra zabezpieczającego silnik

Rada: Aby uzyskać optymalny efekt odkurzania, należy regularnie trzepać lub płucać filtr zabezpieczający silnik. Po zasysaniu drobnych cząstek pyłu należy oczyścić lub wymienić filtr zabezpieczający silnik w celu zapewnienia odpowiedniej mocy ssania urządzenia.

Warunek: Worek na pył jest wyjęty.
→ "Wymiana worka na pył", Strona 177

1. Aby zwolnić blokadę filtra zabezpieczającego silnik, pociągnąć za boczne nakładki.
→ Rys. 25
2. Wyjąć filtr zabezpieczający silnik zgodnie z kierunkiem wskazywanym przez strzałkę.
3. Wytrześć filtr zabezpieczający silnik.

4. W przypadku dużego zanieczyszczenia wypluć filtr zabezpieczający silnik.
→ Rys. 26
5. Filtr pozostawić do wyschnięcia na co najmniej 24 godziny.
6. Włożyć filtr zabezpieczający silnik do urządzenia i zablokować na górze.
7. Włożyć worek na pył.
→ "Wymiana worka na pył", Strona 177
8. → "Zamykanie pokrywy", Strona 177

Wymywanie filtra wylotu powietrza¹

Warunek: Pokrywa jest otwarta.
→ "Otwieranie pokrywy", Strona 177

1. Nacisnąć nakładkę zamykającą w kierunku wskazywanym przez strzałkę i odblokować filtr wylotu powietrza.
2. Wyjąć filtr wylotu powietrza z urządzenia.
→ Rys. 27

Czyszczenie filtra wylotu powietrza¹

Aby uzyskać optymalny poziom mocy, filtr wylotu powietrza należy czyścić lub wymieniać raz w roku.

Rada: Po zasysaniu drobnych cząstek pyłu należy wyczyścić filtr wylotu powietrza w celu zapewnienia odpowiedniej mocy ssania urządzenia.

Wskazówka Niezależnie od ewentualnych przebarwień na powierzchni filtr wylotu powietrza zachowuje skuteczność działania.

¹ Zależnie od wyposażenia urządzenia

Czyszczenie filtra higienicznego HEPA

Filtr higieniczny HEPA składa się z jednej jednostki filtrującej.

Rada: Aby dokładniej wyczyścić jednostkę filtrującą, można ją uprać w pralce. W celu ochrony pozostałego prania włożyć jednostkę filtrującą do woreczka na bieliznę. Jednostkę filtrującą należy prać w ramach delikatnego cyklu w temperaturze 30°C, ustawiając najniższą prędkość wirowania.

Warunek: Filtr wylotu powietrza jest wyjęty.

→ *"Wymywanie filtra wylotu powietrza", Strona 178*

1. Wytrześć jednostkę filtrującą.
2. Jednostkę filtrującą wypłukać pod bieżącą wodą.
→ Rys. **28**
3. Jednostkę filtrującą pozostawić do wyschnięcia na co najmniej 24 godziny.
4. Włożyć jednostkę filtrującą do urządzenia.
→ *"Wkładanie filtra wylotu powietrza", Strona 179*

Wkładanie filtra wylotu powietrza¹

Warunek: Pokrywa jest otwarta.

→ *"Otwieranie pokrywy", Strona 177*

1. Nasadzić filtr wylotu powietrza na kratkę wylotu powietrza i zatrzasnąć w słyszalny sposób.
→ Rys. **29**
2. → *"Zamykanie pokrywy", Strona 177*

Wymiana baterii

1. Zdjąć pokrywę.
→ Rys. **30**
Rada: Aby otworzyć pokrywę, należy użyć pomocniczego przedmiotu, np. monety.
2. Wyjąć zużyte baterie.
3. Włożyć nowe baterie (typ AAA LR03).
→ Rys. **31**
4. Zamknąć pokrywę.
→ Rys. **31**
5. Zużyte baterie należy zutylizować w sposób przyjazny dla środowiska.
→ *"Utylizacja akumulatorów/baterii", Strona 181*

¹ Zależnie od wyposażenia urządzenia

Usuwanie usterek

Mniejsze usterek urządzenia można usuwać samodzielnie. Przed skontaktowaniem się z serwisem należy się zapoznać z informacjami na temat samodzielnego usuwania usterek. Pozwoli to uniknąć niepotrzebnych kosztów.

OSTRZEŻENIE

Niebezpieczeństwo porażenia prądem!

Nieprawidłowo przeprowadzane naprawy stanowią poważne zagrożenie.

- ▶ Naprawy urządzenia mogą być wykonywane wyłącznie przez wykwalifikowany personel.
- ▶ Do naprawy urządzenia należy używać wyłącznie oryginalnych części zamiennych.
- ▶ W przypadku uszkodzenia przewodu sieciowego tego urządzenia należy zlecić jego wymianę wymienionym przez producenta, jego serwis lub przez odpowiednio wykwalifikowaną osobę, co jest koniecznym warunkiem wykluczenia zagrożeń.

Zakłócenia działania

Usterka	Przyczyna	Usuwanie usterek
Urządzenie nie działa. Uchwyt Remote-Power-Control nie działa.	Baterie są zużyte.	<ul style="list-style-type: none"> ▶ Wymienić baterie w uchwycie Remote-Power-Control. → "Wymiana baterii", Strona 179
Połączenie radiowe jest zakłócone.	Nadajnik podczerwieni na uchwycie lub odbiornik podczerwieni na włączniku/wyłączniku jest zasłonięty.	<ol style="list-style-type: none"> 1. Usunąć ewentualne ciała obce. 2. Wyczyścić uchwyt Remote-Power-Control i urządzenie. → "Czyszczenie urządzenia", Strona 177 → "Czyszczenie uchwytu Remote-Power-Control", Strona 177
	W kanale komunikacyjnym występują zakłócenia.	<ul style="list-style-type: none"> ▶ Nawiązać bezpośrednie połączenie pomiędzy nadajnikiem podczerwieni a odbiornikiem podczerwieni.
Moc ssania spada.	Worek na pył jest pełny.	<ul style="list-style-type: none"> ▶ Wymienić worek na pył.
Wskaźnik wymiany filtra jest wypełniony.	Ssawka, rura teleskopowa lub wąż są zatkane.	<ol style="list-style-type: none"> 1. Zdemontować urządzenie. 2. Usunąć przyczynę zatkania.
	Filtr wylotu powietrza jest zanieczyszczony.	<ul style="list-style-type: none"> ▶ Wyczyścić filtr wylotu powietrza. → "Czyszczenie filtra wylotu powietrza", Strona 178

Transport, przechowywanie i utylizacja

Utylizacja zużytego urządzenia

Przyjazna dla środowiska utylizacja urządzenia pozwala odzyskać wartościowe surowce.

1. Odłączyć wtyczkę przewodu sieciowego od gniazda sieciowego.
2. Przeciąć przewód sieciowy.
3. Przekazać urządzenie do utylizacji zgodnej z wymogami ochrony środowiska.



To urządzenie jest oznaczone zgodnie z Dyrektywą Europejską 2012/09/UE oraz polską Ustawą z dnia 29 lipca 2005r. „O zużytym sprzęcie elektrycznym i elektronicznym” (Dz.U. z 2005 r. Nr 180, poz. 1495) symbolem przekreślonego kontenera na odpady. Takie oznakowanie informuje, że sprzęt ten, po okresie jego użytkowania nie może być umieszczany łącznie z innymi odpadami pochodzącymi z gospodarstwa domowego. Użytkownik jest zobowiązany do oddania go prowadzącym zbieranie zużytego sprzętu elektrycznego i elektronicznego. Prowadzący zbieranie, w tym lokalne punkty zbiórki, sklepy oraz gminne jednostka, tworzą odpowiedni system umożliwiający oddanie tego sprzętu. Właściwe postępowanie ze zużytym sprzętem elektrycznym i elektronicznym przyczynia się do uniknięcia szkodliwych dla zdrowia ludzi i środowiska naturalnego konsekwencji, wynikających z obecności składników niebezpiecznych oraz niewłaściwego składowania i przetwarzania takiego sprzętu.

Utylizacja akumulatorów/baterii

Akumulatory/baterie powinny być poddawane recyklingowi w sposób przyjazny dla środowiska. Nie wyrzucać akumulatorów/baterii do pojemnika z odpadami komunalnymi.

- ▶ Zużyte akumulatory/baterie należy utylizować w sposób przyjazny dla środowiska.

Dotyczy tylko krajów UE:



Zgodnie z dyrektywą 2006/66/WE zużyte akumulatory/baterie muszą być zbierane osobno i poddawane recyklingowi w sposób przyjazny dla środowiska.

Serwis

Jeśli użytkownik ma pytania, nie potrafi samodzielnie usunąć zakłócenia albo urządzenie wymaga naprawy, powinien się zwrócić do naszego serwisu.

Wiele problemów można rozwiązać na podstawie dostępnych na naszej stronie internetowej informacji dotyczących usuwania usterek. Jeżeli jest to niemożliwe, należy się zwrócić do naszego serwisu.

Zawsze znajdziemy odpowiednie rozwiązanie.

Zapewnimy naprawę urządzenia z użyciem oryginalnych części zamiennych przez wyszkolonych techników serwisowych zarówno w okresie gwarancyjnym, jak i po jego upływie.

Istotne z punktu widzenia funkcjonalności oryginalne części zamienne zgodne z odpowiednim zarządzeniem w sprawie ekoprojektu dostępne są w naszym serwisie przez okres co najmniej 7 lat od daty wprowadzenia urządzenia na rynek na terenie Europejskiego Obszaru Gospodarczego.

Wskazówka W ramach warunków gwarancji producenckiej usługi serwisu są nieodpłatne.

Dokładne informacje na temat okresu i warunków gwarancji można uzyskać od naszego serwisu, od sprzedawcy urządzenia lub na naszej stronie internetowej.

Kontaktując się z serwisem należy podać numer produktu (E-Nr.) i numer fabryczny (FD) urządzenia.

Dane kontaktowe serwisu można znaleźć tutaj lub w dołączonym wykazie punktów serwisowych na końcu tej instrukcji albo na naszej stronie internetowej.

Numer produktu (E-Nr) i numer fabryczny (FD)

Numer produktu (E-Nr) i numer fabryczny (FD) znajdują się na tabliczce znamionowej urządzenia.

Dane urządzenia i numer telefonu serwisu można zanotować oddzielnie, aby zapewnić sobie do nich szybki dostęp.

Warunki gwarancji

Posiadane urządzenie jest objęte gwarancją na podanych niżej warunkach.

Urządzenie objęte gwarancją. Dystrybutor/gwarant: BSH Sprzęt Gospodarstwa Domowego Sp. z o.o., Al. Jerozolimskie 183, 02-222 Warszawa. Czas trwania gwarancji: 24 miesiące od wydania rzeczy pierwszemu kupującemu. Terytorialny zasięg ochrony gwarancyjnej: Polska. Konieczny dowód zakupu. Uprawnienia przysługujące kupującemu: usunięcie wady fizycznej, a jeżeli to nie jest możliwe – dostarczenie rzeczy wolnej od wady. Gwarancja nie wyłącza, nie ogranicza ani nie zawiesza uprawnień kupującego wynikających z przepisów o rękojmi za wady rzeczy sprzedanej. Dalsza treść oświadczenia gwarancyjnego (wraz z wyłączeniami z napraw gwarancyjnych) dostępna na stronie internetowej: www.bosch-home.pl/gwarancja. Gwarant udostępni treść oświadczenia gwarancyjnego również na piśmie lub e-mailem – w tym celu oraz w celu skorzystania z uprawnień z gwarancji prosimy o kontakt z infolinią: 801 191 534 (opłata wg. stawek operatora).

İçindekiler

Güvenlik.....	184	Cihazın yerleştirilmesi ve taşınması	192
Genel uyarılar	184	Aksesuarla süpürme işlemi.....	192
Amaca uygun kullanım.....	184	Multi-Use-Brush süpürme ¹	192
Kullanıcı grubu konusunda kısıtlama	185	Acil durum modunun başlatılması.....	193
Güvenlikle ilgili uyarılar.....	185	Acil durum modunun durdurulması	193
Maddi hasarların önlenmesi	188	Cihazın sökülmesi	193
Çevrenin korunması ve tasarruf. 188		Cihazı temizleme ve bakımını yapma	193
Ambalajı atığa verme	188	Temizlik malzemeleri	193
Ambalajdan çıkarma ve kontrol . 188		Cihazın temizlenmesi.....	194
Cihazın ve parçaların ambalajdan çıkartılması.....	188	Remote-Power-Control tutamağın temizlenmesi.....	194
Teslimat kapsamı	189	Kapağın açılması.....	194
Cihazı tanıma.....	189	Kapağın kapatılması.....	194
Cihaz.....	189	Toz haznesinin temizlenmesi.....	194
Kumanda elemanlarına genel bakış ¹	189	Toz torbasının değiştirilmesi.....	194
Durum göstergelerine genel bakış.....	190	Motor koruma filtresinin temizlenmesi.....	194
Aksesuar.....	190	Hava çıkış filtresinin çıkarılması ¹ ..	195
İlk Kullanım öncesi.....	191	Hava çıkış filtresinin temizlenmesi ¹	195
Cihazın monte edilmesi.....	191	Hava çıkış filtresinin takılması ¹	196
Pillerin takılması.....	191	Pillerin değiştirilmesi.....	196
Temel Kullanım	191	Arızaları giderme.....	197
Teleskopik borunun ayarlanması .	191	Fonksiyon arızaları.....	197
Cihazın açılması	191	Taşıma, depolama ve atığa verme	198
Cihazın kapatılması	191	Eski cihazları atığa verme	198
Süpürme işleminin başlatılması.....	191	Akülerin/pillerin imha edilmesi.....	198
Süpürme işleminin durdurulması..	192	Müşteri hizmetleri.....	198
Gücün ayarlanması	192	Ürün numarası (E no.) ve imalat numarası (FD)	199
Turbo modunun başlatılması.....	192	Garanti koşulları	199
Turbo modunun durdurulması.....	192		
Zemin başlığının ayarlanması.....	192		
Cihazın park edilmesi.....	192		

¹ Cihazın donanımına göre değişir



Güvenlik

Cihazınızı güvenli olarak kullanabilmek için, güvenlik konusundaki bilgileri dikkate alın.

Genel uyarılar

Burada bu kılavuza ilişkin genel bilgiler sunulmaktadır.

- Bu kılavuzu dikkatlice okuyun. Sadece bu şekilde cihazı güvenli ve verimli olarak kullanabilirsiniz.
- Bu kılavuz cihazı kullanan kişiye yöneliktir.
- Güvenlik bilgilerini ve uyarı bilgilerini dikkate alın.
- Kılavuzu ve ürün bilgilerini, ileride kullanmak için veya cihazın muhtemel bir sonraki sahibi için saklayın.
- Ambalajından çıkardıktan sonra cihazı kontrol edin. Nakliye hasarı varsa cihaz bağlantılarını kurmayın.

Amaca uygun kullanım

Cihazı güvenli ve doğru bir şekilde kullanmak için, amacına uygun kullanım konusunda verilen uyarıları dikkate alınız.

Cihazı yalnızca:

- bu kullanma kılavuzuna göre kullanın.
- orijinal parçaları ve aksesuarları ile birlikte kullanın. Yabancı ürünlerin kullanılması halinde oluşacak hasarlar için garanti talebinde bulunulamaz.
- yüzeylerin temizlenmesi için kullanın.
- özel konutlarda ve özel konutların kapalı mekanlarında oda sıcaklığında.
- deniz seviyesinin en fazla 2000 m üzerinde kullanınız.

Cihazı aşağıdaki amaçlar için kullanmayın:

- insanların veya hayvanların temizlenmesi için.
- sağlığa zararlı, keskin kenarlı, sıcak veya kızgın maddelerin çekilmesi için.
- nemli veya ıslak maddelerin çekilmesi için.
- yanıcı veya patlayıcı maddelerin ve gazların çekilmesi için.
- sobadan veya merkezi ısıtma sisteminden çıkan kül, kurumun çekilmesi için.

- yazıcılardan veya fotokopi makinelerinden çıkan toner tozunun çekilmesi için.
- inşaat atıklarının çekilmesi için.

Aşağıdaki durumlarda cihazın elektrik bağlantısını ayırın:

- cihazı temizlerken.

Kullanıcı grubu konusunda kısıtlama

Çocuklar ve tehlikeye maruz kalabilecek kişiler için riskleri önleyiniz.

Bu cihaz, 8 yaşında ve daha büyük çocuklar tarafından, fiziksel, algısal veya zihinsel yetenekleri düşük kişiler veya yeterli tecrübesi ve / veya bilgisi olmayan kişiler tarafından ancak denetim altında veya cihazın güvenli kullanımı ve buna bağlı tehlikeleri anlamış olmaları şartıyla kullanılabilir.

Çocukların cihaz ile oynamasına izin vermeyiniz.

Temizlik ve kullanıcının yapacağı bakım çalışmaları gözetim olmadan çocuklar tarafından yapılmamalıdır.

Güvenlikle ilgili uyarılar

Cihazı kullanırken güvenlikle ilgili uyarıları dikkate alınız.

⚠ UYARI – Elektrik çarpma tehlikesi!

- Usulüne uygun olmayan onarımlar tehlikelidir.
 - ▶ Sadece bunun eğitimini almış uzman personel cihazda onarımlar yapabilir.
 - ▶ Cihazın onarımı sırasında sadece orijinal yedek parçalar kullanılmalıdır.
 - ▶ Bu cihazın elektrik kablosu zarar görmüşse tehlikenin önlenmesi için, üretici, müşteri hizmetleri veya benzer kalifikasyona sahip bir kişi tarafından değiştirilmelidir.
- Kendisi veya şebeke bağlantı kablosu hasar görmüş olan bir cihaz tehlikelidir.
 - ▶ Hasarlı cihazlar kesinlikle kullanılmamalıdır.
 - ▶ Yüzeyi çatlamış olan veya kırık olan bir cihazı kesinlikle kullanmayın.

- ▶ Cihazı elektrik şebekesinden ayırmak için kesinlikle şebeke bağlantı kablosundan tutularak çekilmemelidir. Her zaman şebeke bağlantı kablosunun fişinden tutularak çekilmelidir.
- ▶ Cihaz şebeke bağlantı kablosundan kesinlikle çekilmemeli veya taşınmamalıdır.
- ▶ Cihaz veya şebeke bağlantı kablosu arızalıysa fiş derhal çekilmeli veya sigorta kutusundan sigorta kapatılmalıdır.
- ▶ Müşteri hizmetlerini arayınız. → *Sayfa 198*
- ▶ Sadece bunun eğitimini almış uzman personel cihazda onarımlar yapabilir.
- Cihaza nem girmesi elektrik çarpmasına neden olabilir.
 - ▶ Cihazı yalnızca kapalı alanlarda kullanın.
 - ▶ Cihazı kesinlikle aşırı sıcaklığa ve ıslaklığa maruz bırakmayın.
 - ▶ Cihazı temizlemek için buharlı temizleyiciler veya yüksek basınçlı temizleyiciler kullanmayın.
- Hasarlı bir elektrik kablosu izolasyonu tehlike teşkil eder.
 - ▶ Şebeke bağlantı kablosunun cihazın sıcak parçaları veya ısı kaynakları ile temas etmesine asla izin vermeyiniz.
 - ▶ Şebeke bağlantı kablosunun keskin uçlar veya kenarlar ile temas etmesine asla izin vermeyiniz.
 - ▶ Şebeke bağlantı kablosunu asla bükmemeniz, ezmeyeniz veya değiştirmeyeniz.
- Usulüne uygun olmayan kurulumlar tehlikelidir.
 - ▶ Cihazı sadece tip plakasındaki bilgilere göre bağlanmalı ve işletilmelidir.
 - ▶ Cihaz, sadece kurallara uygun şekilde monte edilmiş olan topraklamalı bir priz üzerinden alternatif akımlı bir elektrik şebekesine bağlanmalıdır.
 - ▶ Evinizdeki elektrik tesisatına ait koruyucu iletken sisteminin usulüne uygun şekilde kurulmuş olduğundan emin olunuz.

⚠ UYARI – Yanma tehlikesi!

- Filtre sistemleri işletim sırasında ısınabilir ve yanıcı veya alkol içeren maddelerle temas halinde yangına neden olabilir.
 - ▶ Toz torbası ve filtre yanıcı ve alkol içeren maddelere maruz bırakılmamalıdır.

- ▶ Cihazın temizlenmesi için yanıcı ve alkol içeren maddeler kullanılmamalıdır.
- 30 dakikadan daha uzun süre çalıştırıldığında sarılı durumdaki şebeke bağlantı kablosu aşırı ısınabilir.
 - ▶ Şebeke bağlantı kablosu tamamen dışarı çekilmelidir.

⚠ UYARI – Yaralanma tehlikesi!

- Hareketli parçalar ve cihazdaki açıklıklar yaralanmalara neden olabilir.
 - ▶ Kıyafet, saç, parmak ve diğer uzuvlar cihazın açık yerlerinden ve hareketli parçalardan uzak tutulmalıdır.
 - ▶ Boru veya başlıklar kesinlikle gözlere, saçlara, kulaklara veya dudaklara doğrultulmamalıdır.
- Yere düşen cihaz kişileri tehlikeye sokabilir.
 - ▶ Basamaklardaki süpürme işlemi sırasında cihazın altında kimsenin bulunmadığından emin olunmalıdır.
- Çıkarılmış durumdaki şebeke bağlantı kablosu ayak takılmasına neden olabilir.
 - ▶ Süpürme işlemine ara verildiğinde cihaz kapatılmalı ve elektrik fişi çekilmelidir.
 - ▶ Şebeke bağlantı kablosu cihazın içine sarılmalıdır.
- Otomatik kablo çekme kullanıcı için tehlikeli olabilir.
 - ▶ Elektrik fişinin otomatik kablo çekme sırasında insanlara, uzuvlara, hayvanlara veya nesnelere hızla çarpmadığından emin olunmalıdır.
- Piller patlayabilir.
 - ▶ Piller şarj edilmemelidir.
 - ▶ Piller kısa devre yapılmamalıdır.
 - ▶ Piller ateşe atılmamalıdır.

⚠ UYARI – Boğulma tehlikesi!

- Çocuklar ambalaj malzemelerini başlarının üzerine geçirebilir ve ambalaj malzemesine dolanarak boğulabilir.
- ▶ Ambalaj malzemesini çocuklardan uzak tutun.
 - ▶ Çocukların ambalaj malzemeleri ile oynamasına izin vermeyin.

Maddi hasarların önlenmesi

Cihazınızda, aksesuarlarda veya diğer cisimlerde maddi hasarları önlemek için bu uyarıları dikkate alınız.

DİKKAT!

- Cihazın hortumdan tutularak taşınması hortuma hasar verebilir.
 - ▶ Cihaz kesinlikle hortumdan tutularak taşınmamalıdır.
- Başlıklardaki aşınmış veya keskin kenarlı yüzeyler örn. parke veya linolyum gibi hassas sert yüzeylerde hasarlara neden olabilir.
 - ▶ İlgili yüzeyler yıpranmaya karşı düzenli olarak kontrol edilmelidir.
 - ▶ Yıpranmış başlıklar değiştirilmelidir.
- Motordaki kir motorda hasara neden olabilir.
 - ▶ Cihaz kesinlikle toz torbası olmadan çalıştırılmamalıdır.
 - ▶ Cihaz kesinlikle motor koruma filtresi olmadan çalıştırılmamalıdır.
 - ▶ Cihaz kesinlikle üfleme filtresi olmadan çalıştırılmamalıdır.
- Pillerin usulüne uygun olmayan kullanımı.
 - ▶ Bağlantı uçlarına kısa devre uygulanmamalıdır.
 - ▶ Yalnızca belirtilen tipteki piller kullanılmalıdır.
 - ▶ Farklı tipteki piller bir arada kullanılmamalıdır.
 - ▶ Yeni ve kullanılmış piller bir arada kullanılmamalıdır.
- Sızıntı yapan piller uzaktan tutamağa hasar verir.
 - ▶ Tutamağı kullanmadığınızda pilleri çıkarınız.

- ▶ Boş veya arızalı piller çevre dostu ve emniyetli bir şekilde imha edilmelidir.

Çevrenin korunması ve tasarruf

Cihazı, kaynakları gözeterek kullanın ve yeniden kullanılabilir malzemeleri doğru bir şekilde atığa verin.

Ambalajı atığa verme

Ambalaj malzemeleri çevre dostudur ve geri dönüştürülebilir.

- ▶ Münferit parçalar türlerine göre ayrılarak imha edilmelidir. Güncel imha yol ve yöntemleri hakkında bilgi edinmek için lütfen yetkili satıcınıza veya bağlı olduğunuz belediyeye ya da şehir idaresine başvurunuz.

Ambalajdan çıkarma ve kontrol

Cihazı ambalajından çıkartırken nelere dikkat etmeniz gerektiğini bu bölümde bulabilirsiniz.

Cihazın ve parçaların ambalajdan çıkartılması

1. Cihaz ambalajından çıkarılmalıdır.
2. Tüm diğer parçalar ve beraberindeki belgeler ambalajdan çıkarılmalı ve hazır tutulmalıdır.
3. Mevcut ambalaj malzemesi çıkarılmalıdır.
4. Mevcut olabilecek etiket ve folyolar çıkarılmalıdır.

Teslimat kapsamı

Ambalajından çıkardıktan sonra tüm parçalarda nakliyeden kaynaklanan hasarlar olup olmadığını ve parçaların eksiksiz olup olmadığını kontrol edin.

Uyarı: Donanıma bağlı olarak cihazla birlikte başka aksesuarlar da teslim edilir.

→ Şekil 1

A	Açılır-kapanır zemin başlığı ¹
B	Teleskopik borular ¹
C	Multi-Use-Brush ¹
D	AAA LRO3 tipinde iki pile sahip Remote-Power-Control tutamak
E	Toz torbası
F	Motor koruma filtresi
G	HEPA hijyen filtresi ¹
H	Aksesuar taşıyıcı ¹
I	Dar aralık uçları ¹
J	Döşeme başlığı ¹
K	Katlanabilir sert kıllı ilave parça ile döşeme başlığı ¹
L	Sert zemin başlıkları ¹
M	Minder ve koltuk başlığı ¹
N	Delikler için başlık ¹

¹ Cihazın donanımına göre değişir

Cihazı tanıma

Cihazınızın parçalarını öğreniniz.

Cihaz

Uyarı: Cihaz tipine göre renklerde ve bazı özelliklerde farklılıklar söz konusu olabilir.

→ Şekil 2

1	Açılır-kapanır zemin başlığı ¹
2	Kayar düğmeye sahip teleskopik boru ¹
3	Hortum
4	AAA LRO3 tipinde iki pile sahip Remote-Power-Control tutamak
5	Kızılötesi verici
6	Kızılötesi alıcıya sahip açma/kapatma şalteri
7	Durum göstergesi
8	Park yardımı
9	Şebeke bağlantı kablosu
10	Yerleştirme tertibatı
11	Toz torbası değişim göstergesi
12	Kapak
13	Taşıma tutamağı

¹ Cihazın donanımına göre değişir

Kumanda elemanlarına genel bakış¹



Kumanda elemanları üzerinden cihazınızın tüm fonksiyonlarını ayarlayabilir ve işletim durumu ile ilgili bilgiler alabilirsiniz.

Cihazın kumanda elemanları





Sembol	Kullanımı
①	<ul style="list-style-type: none"> ■ Cihazın çalıştırılması. ■ Cihazı kapatılması.

¹ Cihazın donanımına göre değişir

Zemin başlığının kumanda elemanları

Sembol	Kullanımı
	Halı ve halıflexlerin süpürülmesi.
	Sert zeminlerin ve parkelerin süpürülmesi.



Remote-Power-Control tutamağın kumanda elemanları

Sembol	Kullanımı
	<ul style="list-style-type: none"> Süpürme işlemi başlatılmalıdır. Süpürme işlemi durdurulmalıdır.
	Güç seviyesi artırılmalıdır.
	Güç seviyesi azaltılmalıdır.
	<ul style="list-style-type: none"> Turbo modu başlatılmalıdır. Turbo modu durdurulmalıdır.

İpucu: Remote-Power-Control tutamaktaki kızılötesi vericiyi açma/kapatma şalterindeki kızılötesi alıcıya göre ayarlayınız.

Durum göstergelerine genel bakış

Göstergeler, fonksiyonlar ve durumlar hakkında bilgi verir.

Sembol	Kullanımı
	Durumun görüntülenmesi.
	Toz torbasının değiştirilmesi.

Durum göstergeleri

Çalışma durumu	Durum göstergesi
Kapalı	Gösterge kapalı.
Bekleme	Gösterge beyaz renkte titreşir.
Süpürme	Gösterge beyaz yanar.
Acil durum modu etkinleştirilmelidir.	Gösterge üç hızlıca beyaz renkte yanıp söner.

Aksesuar

Orijinal aksesuarlar kullanın. Bunlar cihazınıza özel tasarlanmıştır. Burada cihazınızın aksesuarlarına ve bunların kullanımına ilişkin genel bir görünüm sunulmaktadır.

Aksesuar	Aksesuar numarası	Kullanımı
Değiştirme filtresi ambalajı	BBZ41FGALL	Süpürülenlerin toplanması.
Motor koruma filtresi	BBZ02MPF	Motorun kirliliğe karşı korunması.
HEPA hijyen filtresi	BBZ154HF	Çıkan havanın temizlenmesi.
Katlanabilir sert kıllı ilave parça ile sert zemin başlığı	BBZ123HD	Sert zeminlerin süpürülmesi.
Sert zemin başlığı	BBZ124HD	Sert zeminlerin ve halıların süpürülmesi.

İlk Kullanım öncesi

Cihazı kullanım için hazırlayın.

Cihazın monte edilmesi

1. Tutamak hortuma takılmalı ve kilitlemelidir.
→ Şekil 3
2. Hortum ağzı kapaktaki emme deliğine takılmalı ve yerine oturtulmalıdır.
→ Şekil 4
3. Tutamak teleskopik boruya takılmalıdır.
→ Şekil 5
4. Teleskopik boru zemin başlığına takılmalıdır.
→ Şekil 5
5. Aksesuar taşıyıcısı¹ zemin başlığına takılmalıdır.
→ Şekil 6
6. Dar aralık ucu¹ alt taraftan aksesuar taşıyıcısına¹ takılmalıdır.
→ Şekil 6
7. Sert kılılı ilave parça¹ döşeme başlığına¹ takılmalıdır.
→ Şekil 7
8. Döşeme başlığı¹ sert kılılı ilave parça¹ ile üst taraftan aksesuar taşıyıcısına¹ takılmalıdır.
→ Şekil 6

Pillerin takılması

- ▶ Piller Remote-Power-Control tutamağa takılmalıdır.
→ "Pillerin değiştirilmesi",
Sayfa 196

Temel Kullanım

Bu bölümde cihazınızın kullanımına ilişkin temel bilgiler sunulmaktadır.

¹ Cihazın donanımına göre değişir

Teleskopik borunun ayarlanması

1. Teleskopik borunun kilidi açılmalıdır.
2. Teleskopik boru istenen uzunluğa ayarlanmalıdır.
→ Şekil 8

Cihazın açılması

1. Elektrik fişi tutulmalı ve gerekli uzunluk kadar dışarı çekilmelidir.
2. Elektrik fişini prize takılmalıdır.
3. ① üzerine basılmalıdır.
→ Şekil 9
- ✓ Durum göstergesi beyaz renkte titreşir.
- ✓ Cihaz bekleme modundadır.

Uyarı: Uzun süre bekleme modunda çalıştırma nedeniyle cihaz hasarları, Süpürmeye uzun süre ara verileceği zaman cihaz kapatılmalıdır.

Cihazın kapatılması

1. ① üzerine basılmalıdır.
- ✓ Durum göstergesi söner ve kısa süre sonra hızlıca beyaz renkte yanıp söner.
- ✓ Cihaz kapanır. Çalışan fonksiyonlar iptal edilir.
2. Elektrik fişi çekilmelidir.
3. Şebeke bağlantı kablosu biraz çekilmeli ve bırakılmalıdır.
- ✓ Kablo otomatik olarak kendini sarar.

Süpürme işleminin başlatılması

Ön koşul: Cihaz bekleme modundadır.

→ "Cihazın açılması", Sayfa 191

- ▶ ② üzerine basılmalıdır.
→ Şekil 10
- ✓ Durum göstergesi beyaz renkte yanar.



tr Temel Kullanım

- ✓ Cihaz en yüksek güç seviyesinde başlatılır.
- ✓ Öncesinde süpürme işlemi durdurulduysa, cihaz en son ayarlanan güç seviyesinde başlatılır.

Süpürme işleminin durdurulması

- ▶  üzerine basılmalıdır.
- ✓ Cihaz durur ve durum göstergesi beyaz renkte titreşir.
- ✓ Ayarlanan güç seviyesi korunur.

Gücün ayarlanması

1.  veya  üzerine basılmalıdır.
→ Şekil 11
- ✓ Güç seviyesi yükseltilir veya düşürülür.
2. İlave hava kontrolörlü teleskopik boru istenen konuma döndürülmelidir.
→ Şekil 12
- ✓ Güç, kademesiz olarak ayarlanır.

Turbo modunun başlatılması

Çok yoğun kirler söz konusu olduğunda Turbo modunu kullanabilirsiniz.

- ▶  üzerine basılmalıdır.
- ✓ Turbo modu başlatılır.

Turbo modunun durdurulması

- ▶  üzerine basılmalıdır.
- ✓ Cihaz, en son ayarlanan güç seviyesine geçer.

Zemin başlığının ayarlanması

- ▶ Zemin başlığı şalter ile istenen zemin türüne ayarlanmalıdır.
→ Şekil 13

Cihazın park edilmesi

İpucu: Süpürme işlemine kısa süre ara verilecekse zemin başlığı park yardımında bırakılabilir.

- ▶ Zemin başlığının kancası park yardımına itilmelidir.
→ Şekil 14

Cihazın yerleştirilmesi ve taşınması

1. Cihaz kapatılmalıdır.
→ "Cihazın kapatılması", Sayfa 191
2. Cihaz dikey olarak konumlandırılmalıdır.
3. Zemin başlığının kancası durma yardımına itilmelidir.
→ Şekil 15
4. Zorluk yaşanmaması için cihaz tutamaktan taşınmalıdır.

Aksesuarla süpürme işlemi

1. İstenen başlık teleskopik boruya veya tutamağa takılmalıdır.
2. Kullanımdan sonra kullanılan başlık teleskopik borudan veya tutamaktan çıkarılmalıdır.

Multi-Use-Brush süpürme¹

Uyarı: Kullanım sonrasında Multi-Use-Brush sökölme zorunda değildir. Takılı haldeki Multi-Use-Brush emme performansını etkilemez.

DİKKAT!

Yuvarlak fırçanın tamamen aşağı itilmemesi nedeniyle süpürme işlemi sırasında zemin hasar görebilir.

- ▶ Yuvarlak fırça yukarı doğru itilmiş haldeyken asla süpürme işlemi gerçekleştirilmemelidir.

¹ Cihazın donanımına göre değişir

1. Multi-Use-Brush tutamağa veya boruya takılmalı ve yerine oturtulmalıdır.
→ Şekil 16
2. Yuvarlak fırçadaki iki kilit tırnağına bastırılmalıdır.
3. Yuvarlak fırça aşağı doğru itilmeli ve yerine oturtulmalıdır.
→ Şekil 17
- ✓ Multi-Use-Brush kullanıma hazırdır.
4. Multi-Use-Brush ile süpürülmelidir.
→ "Süpürme işleminin başlatılması", Sayfa 191
→ "Süpürme işleminin durdurulması", Sayfa 192
5. Yuvarlak fırçadaki iki kilit tırnağına bastırılmalıdır.
6. Yuvarlak fırça yukarı doğru itilmeli ve yerine oturtulmalıdır.
→ Şekil 17
7. Zemin başlığı veya boru Multi-Use-Brush üzerine takılmalıdır.
8. Sökmek için kilit açma tuşuna basılmalı ve Multi-Use-Brush çıkarılmalıdır.
→ Şekil 18

Acil durum modunun başlatılması

Remote-Power-Control tutamağın çalışmaması halinde süpürme işlemini acil durum modunda başlatabilirsiniz.

Ön koşul: Cihaz bekleme modundadır.

→ "Cihazın açılması", Sayfa 191

1. ① üzerine basılmalıdır.
- ✓ Durum göstergesi söner ve kısa süre sonra hızlıca beyaz renkte yanıp söner.
2. Durum göstergesi yanıp sönerken ① üzerine basılmalıdır.
- ✓ Cihaz Turbo modunda çalıştırılır.

Acil durum modunun durdurulması

Uyarı: Süpürme işleminden sonra Remote-Power-Control tutamak kontrol edilmelidir.

→ "Arızaları giderme", Sayfa 197

- ▶ ① üzerine basılmalıdır.
- ✓ Durum göstergesi söner ve kısa süre sonra hızlıca beyaz renkte yanıp söner.

Cihazın sökülmesi

1. Zemin başlığı ile teleskopik boru arasındaki bağlantı çıkarılmalıdır.
→ Şekil 19
2. Teleskopik boru ile tutamak arasındaki bağlantı çıkarılmalıdır.
→ Şekil 20
3. Her iki kilit tırnağına bastırılmalı ve hortum cihazdan çekilerek çıkarılmalıdır.
→ Şekil 21

Cihazı temizleme ve bakımını yapma

Cihazınızın uzun süre işler durumda kalmasını sağlamak için, itinayla temizliğini ve bakımını yapınız.

Temizlik malzemeleri

Sadece uygun temizlik maddelerini kullanınız.

DİKKAT!

Uygun olmayan temizlik malzemelerinin kullanılması veya temizliğin yanlış yapılması sonucunda cihaz hasar görebilir.

- ▶ Keskin veya aşındırıcı temizlik maddesi kullanılmamalıdır.

tr Cihazı temizleme ve bakımını yapma

- ▶ Yüksek oranda alkol içeren temizlik maddeleri kullanılmamalıdır.
- ▶ Sert ovma süngerleri veya bulaşık süngerleri kullanılmamalıdır.
- ▶ Temizleme bezleri kullanılmadan önce iyice yıkanmalıdır.

Cihazın temizlenmesi

Ön koşul: Cihaz kapatılmıştır.
→ "*Cihazın kapatılması*", Sayfa 191

1. Cihaz ve aksesuar yumuşak bir bezle ve piyasada bulunan bir plastik temizleyiciyle temizlenmelidir.
2. Açma/kapatma şalterindeki kızıltötesi alıcıyı temizleyiniz.

Remote-Power-Control tutamağın temizlenmesi

İpucu: Remote-Power-Control tutamaktaki kızıltötesi vericiyi düzenli olarak temizleyiniz. Kirli bir Remote-Power-Control tutamak işletimde arızalara neden olabilir.

- ▶ Remote-Power-Control tutamak yumuşak bir bezle ve piyasada bulunan bir plastik temizleyiciyle temizlenmelidir.

Kapağın açılması

Ön koşul: Cihaz kapatılmıştır.
→ "*Cihazın kapatılması*", Sayfa 191

1. Kapak açılmalıdır.
→ Şekil 22
2. Kapak tamamen yukarı kaldırılmalıdır.

Kapağın kapatılması

İpucu: Toz torbasının kapak ile cihaz arasına sıkışmamasına dikkat ediniz.

Ön koşullar

- Toz torbası takılmıştır.
- Motor koruma filtresi takılmıştır.
- Hava çıkış filtresi takılmıştır.
- ▶ Kapak kapatılmalı ve yerine oturtulmalıdır.

Toz haznesinin temizlenmesi

Ön koşul: Toz torbası çıkarılmıştır.
→ "*Toz torbasının değiştirilmesi*", Sayfa 194

- ▶ Gerekirse toz haznesi ikinci bir cihazla süpürülmeli veya kuru bir toz bezi veya toz fırçası ile temizlenmelidir.
- ✓ Toz haznesi temizlenmiştir.

Toz torbasının değiştirilmesi

Başlık kaldırıldığında ve yüksek güç seviyesinde filtre değiştirme göstergesinin kontrol penceresi tamamen doluyorsa toz torbası değiştirilmelidir.

Ön koşul: Kapak açıktır.
→ "*Kapağın açılması*", Sayfa 194

1. Toz torbasını kilitlemek için kilitleme mandalı çekilmelidir.
→ Şekil 23
2. Dolu toz torbası tutma düzeneğinden çıkarılmalıdır.
3. Dolu toz torbası imha edilmelidir.
4. Yeni toz torbası hissedilir şekilde yerleşene kadar tutma düzeneğine itilmelidir.
– Toz torbası bükülmemelidir.
→ Şekil 24
5. → "*Kapağın kapatılması*", Sayfa 194

Motor koruma filtresinin temizlenmesi

İpucu: Optimum bir temizleme sonucu için motor koruma filtresi belirli aralıklarla hafifçe vurularak

veya yıkanarak temizlenmelidir. Cihazın performansını korumak için küçük toz partikülleri süpürüldükten sonra motor koruma filtresi temizlenmeli veya değiştirilmelidir.

Ön koşul: Toz torbası çıkarılmıştır.
→ "*Toz torbasının değiştirilmesi*",
Sayfa 194

1. Motor koruma filtresinin kilidinin açılması için yanlardaki mandallar çekilmelidir.
→ Şekil 25
2. Motor koruma filtresi ok yönünde çekilerek çıkarılmalıdır.
3. Motor koruma filtresi hafifçe vurularak temizlenmelidir.
4. Yoğun kirlenme halinde motor koruma filtresi yıkanmalıdır.
→ Şekil 26
5. Filtre en az 24 saat kurumaya bırakılmalıdır.
6. Motor koruma filtresi cihaza takılmalı ve üstten yerine oturtulmalıdır.
7. Toz torbası takılmalıdır.
→ "*Toz torbasının değiştirilmesi*",
Sayfa 194
8. → "*Kapağın kapatılması*", Sayfa 194

Hava çıkış filtresinin çıkarılması¹

Ön koşul: Kapak açıktır.
→ "*Kapağın açılması*", Sayfa 194

1. Kilit mandalı ok yönünde bastırılmalı ve hava çıkış filtresinin kilidi açılmalıdır.
2. Hava çıkış filtresi cihazdan çıkarılmalıdır.
→ Şekil 27

Hava çıkış filtresinin temizlenmesi¹

Optimum bir performans seviyesi için hava çıkış filtresi yılda bir kez temizlenmeli veya değiştirilmelidir.

İpucu: Cihazın emme performansını korumak için küçük toz partikülleri süpürüldükten sonra hava çıkış filtresi temizlenmelidir.

Uyarı: Hava çıkış filtresinin filtreleme etkisi, filtre yüzeyindeki muhtemel renk değişiminden bağımsız olarak aynı kalır.

HEPA hijyen filtresinin temizlenmesi

HEPA hijyen filtresi bir filtre ünitesinden oluşur.

İpucu: Filtre ünitesini daha iyi temizlemek için çamaşır makinesinde yıkayabilirsiniz. Diğer çamaşırlara zarar gelmemesi için filtre ünitesini yıkarken bir yıkama torbası kullanınız. Filtre ünitesini narin yıkama programında 30 C'de yıkayınız ve en düşük deviri ayarlayınız.

Ön koşul: Hava çıkış filtresi çıkarılmıştır.

→ "*Hava çıkış filtresinin çıkarılması*",
Sayfa 195

1. Filtre ünitesi hafifçe vurularak temizlenmelidir.
2. Filtre ünitesi musluk suyunun altında yıkanmalıdır.
→ Şekil 28
3. Filtre ünitesi en az 24 saat kurumaya bırakılmalıdır.
4. Filtre ünitesi cihaza yerleştirilmelidir.
→ "*Hava çıkış filtresinin takılması*",
Sayfa 196

¹ Cihazın donanımına göre değişir

tr Cihazı temizleme ve bakımını yapma

Hava çıkış filtresinin takılması¹

Ön koşul: Kapak açıktır.

→ "Kapağın açılması", Sayfa 194

1. Hava çıkış filtresi hava çıkış ızgarasına takılmalı ve duyulur şekilde yerine oturtulmalıdır.
→ Şekil 29
2. → "Kapağın kapatılması", Sayfa 194

Pillerin değiştirilmesi

1. Kapak çıkarılmalıdır.
→ Şekil 30
İpucu: Kapağı açmak için yardımcı bir nesne kullanınız, örn. madeni para.
2. Boş piller çıkarılmalıdır.
3. Yeni piller takılmalıdır (Tip AAA LR03).
→ Şekil 31
4. Kapak kapatılmalıdır.
→ Şekil 31
5. Boş piller çevre dostu bir şekilde bertaraf edilmelidir.
→ "Akülerin/pillerin imha edilmesi", Sayfa 198

¹ Cihazın donanımına göre değişir

Arızaları giderme

Cihazınızdaki küçük arızaları kendiniz giderebilirsiniz. Müşteri hizmetlerine başvurmadan önce arıza gidermeye ilişkin verilen bilgilerden yararlanınız. Bu sayede gereksiz masrafı önlemiş olursunuz.



UYARI

Elektrik çarpma tehlikesi!

Usulüne uygun olmayan onarımlar tehlikelidir.

- ▶ Sadece bunun eğitimini almış uzman personel cihazda onarımlar yapabilir.
- ▶ Cihazın onarımı sırasında sadece orijinal yedek parçalar kullanılmalıdır.
- ▶ Bu cihazın elektrik kablosu zarar görmüşse tehlikenin önlenmesi için, üretici, müşteri hizmetleri veya benzer kalifikasyona sahip bir kişi tarafından değiştirilmelidir.

Fonksiyon arızaları

Arıza	Sebeb	Arızaların giderilmesi
Cihaz çalışmıyor. Remote-Power-Control tutamağı çalışmıyor. Sinyal bağlantısı arızalı.	Piller boş.	<ul style="list-style-type: none"> ▶ Remote-Power-Control tutamağındaki pilleri değiştiriniz. → "Pillerin değiştirilmesi", Sayfa 196
	Tutamaktaki kızılötesi verici veya açma/kapatma şalterindeki kızılötesi vericinin üzeri kapalı.	<ol style="list-style-type: none"> 1. Muhtemel yabancı cisimleri temizleyiniz. 2. Remote-Power-Control tutamağını ve cihazı temizleyiniz. → "Cihazın temizlenmesi", Sayfa 194 → "Remote-Power-Control tutamağın temizlenmesi", Sayfa 194
	İletişim yolu arızalı.	<ul style="list-style-type: none"> ▶ Kızılötesi verici ile kızılötesi alıcı arasında doğrudan bir bağlantı oluşturunuz.
Emme gücünde azalma var.	Toz torbası dolu.	<ul style="list-style-type: none"> ▶ Toz torbasını değiştiriniz.
Filtre değişim göstergesi dolu.	Başlık, teleskopik boru veya hortum tıkalı.	<ol style="list-style-type: none"> 1. Cihazı sökünüz. 2. Tıkanmayı gideriniz.
	Hava çıkış filtresi kirli.	<ul style="list-style-type: none"> ▶ Hava çıkış filtresini temizleyiniz. → "Hava çıkış filtresinin temizlenmesi", Sayfa 195

Taşıma, depolama ve atığa verme

Eski cihazları atığa verme

Çevreye duyarlı bir imha işlemiyle çok değerli ham maddeler yeniden kullanılmak üzere değerlendirilebilir.

1. Elektrik kablosunun elektrik fişini çekin.
2. Elektrik kablosunu kesip ayırın.
3. Cihazın çevreye zarar vermeyecek şekilde imha edilmesi sağlanmalıdır.



Bu ürün T.C. Çevre ve Şehircilik Bakanlığı tarafından yayımlanan "Atık Elektrikli ve Elektronik Eşyaların Kontrolü Yönetmeliği"nde belirtilen zararlı ve yasaklı maddeleri içermez.

AEEE yönetmeliğine uygundur. Bu ürün, geri dönüşümlü ve tekrar kullanılabilir nitelikteki yüksek kaliteli parça ve malzemelerden üretilmiştir. Bu nedenle, ürünü, hizmet ömrünün sonunda evsel veya diğer atıklarla birlikte atmayın. Elektrikli ve elektronik cihazların geri dönüşümü için bir toplama noktasına götürün. Bu toplama noktalarını bölgenizdeki yerel yönetime sorun. Kullanılmış ürünleri geri kazanıma vererek çevrenin ve doğal kaynakların korunmasına yardımcı olun. Ürünü atmadan önce çocukların güvenliği için elektrik fişini kesin ve kilit mekanizmasını kırarak çalışmaz duruma getirin.

Akülerin/pillerin imha edilmesi

Aküler/piller çevre dostu bir yeniden değerlendirme sürecine tabi tutulmalıdır. Aküler/piller evsel atıklara atılmamalıdır.

- ▶ Aküler/piller çevre dostu bir şekilde imha edilmelidir. Sadece AB ülkeleri için:



2 006/66/E Avrupa Yönetmeliği'ne göre, arızalı veya kullanılmış akülerin/pillerin ayrıca toplanması ve çevreye zarar vermeyecek şekilde geri dönüşüm işlemine tabi tutulması gerekmektedir.

Müşteri hizmetleri

Sorularınız, cihazda kendinizin gideremediği bir arıza veya cihazda onarım yapma gereği varsa müşteri hizmetlerimize başvurun. Birçok sorunu, işbu kılavuzdaki veya web sitemizdeki arıza giderme bilgileriyle kendiniz düzeltebilirsiniz. Bu mümkün değilse müşteri hizmetlerimize başvurun. Daima en uygun çözümü buluruz. Cihazınızın, ister garanti kapsamında ister üretici garantisi sona erdikten sonra, eğitimli müşteri hizmeti teknisyenleri tarafından orijinal yedek parçalarla onarılmasını sağlarız. İlgili Eko Tasarım Yönetmeliği uyarınca fonksiyon ile ilgili orijinal yedek parçaları, cihazınız Avrupa Ekonomik Bölgesi'nde piyasaya çıkarıldıktan sonra en az 7 yıl süresince müşteri hizmetlerimizden temin edebilirsiniz.

Uyarı: Müşteri hizmetlerinin kullanımı üretici garantisi koşulları kapsamında ücretsizdir.

Ülkenizde geçerli olan garanti süresi ve garanti koşulları ile ilgili ayrıntılı bilgileri müşteri hizmetlerimizden, yetkili satıcınızdan veya Web sitemizden alabilirsiniz.

Müşteri hizmetlerine başvurduğunuzda cihazınızın ürün numarasını (E-No.) ve imalat numarasını (FD-No.) hazır bulundurunuz.

Müşteri hizmetlerinin irtibat bilgileri, kılavuzun sonundaki müşteri hizmetleri dizninde veya web sitemizde yer almaktadır.

Garanti koşulları

Cihazınız için aşağıdaki koşullara göre garanti hakkınız vardır. Bu cihaz için, yurt dışındaki temsilciliklerimizin vermiş olduğu garanti şartları geçerlidir. Bu hususta daha detaylı bilgi almak için, cihazı satın aldığınız satıcıya baş vurunuz. Garanti süresi içerisinde bu

- Cihazı sadece tip levhasındaki bilgilere uygun bir şekilde elektrik prizine bağlayıp çalıştırınız.
- Cihazınızı kullanmayacaksanız, düğmesinden kapatıp kaldırınız.

Ürün numarası (E no.) ve imalat numarası (FD)

Ürün numarasını (E no.) ve imalat numarasını (FD) cihazın tip etiketinde bulabilirsiniz.

Cihaz bilgilerini ve müşteri hizmetlerinin telefon numarasını hızlıca bulabilmeniz için bilgileri not etmenizi öneririz.

garantiden yararlanabilmek için, cihazı satın aldığınızı gösteren fi şi veya faturayı göstermeniz şarttır.

Makinenizi daha verimli kullanabilmeniz için:

- Bu cihazlar ev tipi kullanıma uygundur, endüstriyel (sanayi tipi) kullanıma uygun değildir.



**Bosch Çağrı
Merkezi**

444 6 333
7/24 hizmetinizde



BOSCH

(Sabit telefonlardan veya cep telefonlarından alan kodu çevirmeden)

Sabit telefonlardan yapılan aramalarda kullanmakta olduğunuz tarife üzerinden, cep telefonu ile yapılan aramalarda ise kayıtlı olduğunuz GSM operatörünün tarifesi üzerinden ücretlendirme yapılmaktadır.

Yazılı başvurular için adresimiz

BSH Ev Aletleri Sanayi ve Ticaret AŞ

Fatih Sultan Mehmet Mah. Balkan Cad. No: 51 Ümraniye 34771 - İstanbul

Bosch'u tercih ettiğiniz için teşekkür eder, ürününüzü iyi günlerde kullanmanızı dileriz.



KÜÇÜK EV ALETLERİ GARANTİ BELGESİ

- Cihazınız; kullanma kılavuzunda gösterildiği şekilde kullanılması ve yetkili kıldığımız teknik servis elemanları dışındaki şahıslar tarafından bakım, onarım veya başka bir nedenle ruhsale edilmemiş olması şartıyla bütün parçaları dahil olmak üzere tamamen malzeme, işçilik ve üretim hatalarına karşı **2 (iki) YIL SÜRE İLE GARANTİ EDİLMİŞTİR.**
- Bu garanti belgesinde yer alan şartlar; Türkiye'de satılan ürünler için geçerlidir.
- Anzaların giderilmesi konusunda uygulanacak teknik yöntemlerin tespiti ile değiştirilecek parçaların saptanması tamamen firmamıza aittir.
- Malin tesliminden sonraki yüklenme, boşaltma ve sevkiyat anında meydana gelecek arızalar garanti kapsamı dışındadır.
- Kullanma hatalarından meydana gelen hasar, arıza ve bilgilendirme hizmetleri garanti kapsamı dışındadır.
- Voltaaj düşüklüğü veya fazlalığı, hatalı elektrik tesisatı, ürün etiketinde yazılı voltaajdan farklı voltaajda kullanma nedenlerinden meydana gelen hasar ve arızalar garanti kapsamı dışındadır.
- Doğal afetler (Deprem -Sel baskını v.b.) yangın ve yıldırım düşmesinden meydana gelecek arızalar ve hasarlar garanti kapsamı dışındadır.
- Belge üzerine tahrifat yapıldığı, cihazın üzerindeki orijinal seri numarası kaldırıldığı veya tahrifat yapıldığı takdirde garanti geçersizdir.

GARANTİ ŞARTLARI

- Garanti süresi, malin teslim tarihinden itibaren başlar ve 2 yıldır.
- Malin bütün parçaları dahil olmak üzere tamamı garantisizdir.
- Malin ayıplı olduğunun anlaşılması durumunda tüketicisi, 6502 sayılı Tüketicinin Korunması Hakkında Kanununun 11 inci maddesinde yer alan;
 - Sözleşmeden önce,
 - Satış bedelinden indirim isteme,
 - Ücretsiz onarımını isteme,
 - Satılan ayıpsız bir misli ile değiştirilmesini isteme,
 haklarından birini kullanabilir.
- Tüketicinin bu haklarından ücretsiz onarım hakkını seçmesi durumunda satıcı; işçilik masrafı, değiştirilen parça bedeli ya da başka herhangi bir ad altında hiçbir ücret talep etmeksizin malin onarımını yapmak veya yaptırmakla yükümlüdür. Tüketicisi ücretsiz onarım hakkını üretici veya ithalatçıya karşı da kullanabilir. Satıcı, üretici ve ithalatçı tüketicinin bu hakkını kullanmasından müteselsilen sorumludur.
- Tüketicinin, ücretsiz onarım hakkını kullanması halinde malin;
 - Garanti süresi içinde tekrar arızalanması,
 - Tamir için gereken azami sürenin aşılması,
 - Tamirinin mümkün olmadığı, yetkili servis istasyonuna, satıcı, üretici veya ithalatçı tarafından raporla belirlenmesi durumlarında;

tüketicisi malin bedel iadesini, ayıp oranında bedel indirimini veya imkan varsa malin ayıpsız misli ile değiştirilmesini satıcıdan talep edilir. Satıcı, tüketicinin talebini reddedemez. Bu talebin yerine getirilmemesi durumunda satıcı, üretici ve ithalatçı müteselsilen sorumludur.
- Malin tamir süresi 20 iş gününü geçemez. Bu süre, garanti süresi içerisinde mala ilişkin arızanın Yetkili Servis İstasyonuna veya satıcıya bildirim tarihi, garanti süresi dışında ise malin Yetkili Servis İstasyonuna teslim tarihinden itibaren başlar. Malin arızasının 10 iş günü içerisinde giderilememesi halinde, üretici veya ithalatçı; malin tamiri tamamlanmaya kadar benzer özelliklere sahip başka bir mal tüketicinin kullanımına tahsis etmek zorundadır. Malin garanti süresi içerisinde arızalanması durumunda, tamirde geçen süre garanti süresine eklenir.
- Malin kullanma kılavuzunda yer alan hususlara aykırı kullanılmasından kaynaklanan arızalar garanti kapsamı dışındadır.
- Tüketicisi, garantiden doğan haklarının kullanılmasına ile ilgili olarak çıkabilecek uyuşmazlıklarda yerleşim yerinin bulunduğu veya tüketici işleminin yapıldığı yerdeki Tüketicisi Hakem Heyetine veya Tüketicisi Mahkemesine başvurabilir.
- Satıcı tarafından bu Garanti Belgesinin verilmemesi durumunda, tüketicisi Gümrük ve Ticaret Bakanlığı, Tüketicinin Korunması ve Piyasa Gözetimi Genel Müdürlüğüne başvurabilir.

Bu ürün Bosch için BSH Ev Aletleri San. ve Tic. A.Ş. tarafından imal/ithal edilmektedir.

BSH EV ALETLERİ SAN. VE TİC. A.Ş.

Fatih Sultan Mehmet Mah. Balkan Cad. No: 51 Ümraniye 34771 - İstanbul
Tel.: (0216) 528 90 00 Faks: (0216) 528 91 88

Marka	Ürün İsmi
Bosch	Kahve Makinası
Bosch	Dilim Kesici
Bosch	EkmeK Kızartma Mak.
Bosch	Su Isıtıcı (Kettle)
Bosch	Mikser
Bosch	Mutfak Robotu
Bosch	Kahve Değirmeni
Bosch	Tost Makinası
Bosch	Kıyma Makinası
Bosch	Saç Kurutma Mak.
Bosch	Baskül
Bosch	Şarjlı El Süpürgesi
Bosch	Utü
Bosch	Blender
Bosch	Saç Şekillendirme cihazı
Bosch	Meyva Sıkacağı
Bosch	Meyva ve Sebze Sıkacağı
Bosch	Masaj Aletleri

Değerli Müşterimiz

Bosch Çağrı Merkezi 444 6 333 no.lu telefon numarası ile, 7 gün 24 saat hizmet vermektedir. Doğrudan bu numarayı çevirerek satış öncesi ve satış sonrası hizmetlerimizden faydalanabilirsiniz.

Bosch Çağrı Merkezimize ayrıca www.bosch-home.com/tr adresindeki Müşteri Hizmetleri bölümünde bulunan Müşteri Hizmetleri Formunu doldurarak ya da 0216 528 91 88 no.lu telefona faks çekerek de ulaşabilirsiniz.

Yetkili Servis listemize aşağıda yazılı internet adreslerinden veya çağrı merkezi numaramızdan ulaşabilirsiniz.

www.bosch-home.com/tr

www.bosch-yetkiliservisi.com

Aşağıda yer alan konularda yardımcı olmanızı rica ederiz.

1. Cihazınızı kullanma kılavuzunda belirtilen hususlara göre kullanmaya özen gösteriniz.
2. Ürününüzle ilgili hizmet talebiniz olduğunda yukarıda yazılı telefonlardan Çağrı Merkezimizi arayınız.
3. Hizmet için gelen teknisyene "BOSCH YETKİLİ SERVİS" kimlik kartını sorunuz. Bu kimlik kartı, 18 yaşından küçük elemanlara verilmemektedir.
4. Yetkili servisimiz, cihazınızda yapılan herhangi bir işlemden sonra size servis fişini düzenleyip vermek zorundadır. Bu servis fişini mutlaka isteyiniz ve kesinlikle saklayınız.

**DİKKAT**

Garanti süresinin anlaşmazlık durumunda fatura tarihi esas alınacağından bu belge ile birlikte faturanın veya okunaklı fotokopisinin saklanması gereklidir.

ÜRETİCİ VEYA İTHALATÇI FİRMANIN SATICI FİRMANIN

Ünvanı : BSH Ev Aletleri Sanayi ve Ticaret A.Ş. Ünvanı :

Adresi : FSM Mh. Balkan Cd. No.51, Adresi :

Ümraniye 34771 İstanbul Telefonu :

Telefonu : 0216 528 90 00 Pbx Faks :

Faks : 0216 528 91 88 E-posta :

E-posta : boschcagrimerkezi@bshg.com Fatura Tarih ve sayısı :

Yetkilinin imzası :  Teslim Tarihi ve yeri :

Yetkilinin imzası :

Firmanın Kaşesi:

BSH Ev Aletleri Sanayi ve Ticaret A.Ş.

Firmanın Kaşesi :

MALIN

Cinsi : KÜÇÜK EV ALETLERİ

Markası : BOSCH

Modeli :

Garanti Süresi : 2 YIL

Azami tamir süresi : 20 İŞ GÜNÜ

Bandrol ve Seri No. :

Service world-wide

Central Service Contacts

AE United Arab Emirates, الإمارات العربية المتحدة

BSH Home Appliances FZE
Round About 13, Plot Nr MO-0532A
Jebel Ali Free Zone - Dubai
Tel.: 04 881 4401*
mailto:service.uae@bshg.com
www.bosch-home.com/ae
*Sun-Thu: 8.00am to 5.00 pm (exclude public holidays)

AL Republika e Shqiperise, Albania
Elektro-Service sh.p.k
Rruga Kasem Shima, Kodi postar-1050,
Prane Ures Mezezit
1023 Tirane
Tel.: 4 227 8130; -131
mailto:info@elektro-servis.com

Republika e Shqiperise, Albania
Elektro-Service sh.p.k
Rruga e Kavajes, Kulla B Nr 223/1 Kati I
1023 Tirane
Tel.: 4 480 6061
Tel.: 4 227 4941
Cel: +355 069 60 45555
mailto:info@expert-servis.al

AM AM Armenia, Հայաստանի
ZIG ZAG LLC
Charenci str. 25
Yerevan 375025
Tel.: 010 55 60 10
mailto:service@zigzag.am
www.zigzag.am

AT Österreich, Austria
BSH Hausgeräte Gesellschaft mbH
Werkskundendienst für Hausgeräte
Quellenstrasse 2a
1100 Wien
Online Reparaturannahme, Ersatzteile und
Zubehör und viele weitere Infos unter:
www.bosch-home.at
Reparaturservice, Ersatzteile & Zubehör,
Produktinformationen Tel.: 0810 550
511*
mailto:vie-stoerungsannahme@bshg.com
*Wir sind an 365 Tagen von 07:00 bis
22:00 Uhr für Sie erreichbar.

AU Australia
BSH Home Appliances Pty. Ltd.
Gate 1, 1555 Centre Road
Clayton, Victoria 3168
Tel.: 1300 369 744*
mailto:customersupport.au@bshg.com
www.bosch-home.com.au
*Mo-Fr: 24 hours

AZ AZ Azərbaycan Respublikası, Azerbaijan
Baku Service Company MMC
Azadliq Pr. 116
Baku
Tel.: 12 530 90 35
mailto:info@ser-cen.az
www.ser-cen.az

AZ Azərbaycan Respublikası, Azerbaijan
Yurd Service MMC
50, Bakikhanov Str.
Baku, AZ1007
Tel.: 12 480 33 01
mailto:info-service@yurd.az
www.yurd.az

AZ Azərbaycan Respublikası, Azerbaijan
Optimal Elektronika MMC
Hasanoglu 7B
Baku, AZ1072
Tel.: 12 954
mailto:xanim.muradova@optimal.az
www.optimal.az

BA Bosna i Hercegovina, Bosnia-Herzegovina
"HIGH" d.o.o.
Gradačanka 29b
71000 Sarajevo
Tel.: 033 21 35 13
mailto:centralniservis@yahoo.com

BE Belgique, België, Belgium
BSH Home Appliances S.A. - N.V.
Avenue du Laerbeek 74 Laarbeeklaan 74
1090 Bruxelles - Brussel
Tel.: 02 475 70 01
mailto:bru-repairs@bshg.com
www.bosch-home.be

BG Bulgaria
BSH Domakinski Uredi Bulgaria E00D
Business center FPI, floor 5, Cherni vrah
Blvd. 51B
1407 Sofia
Tel.: 0700 208 17
mailto:informacia.servis-bg@bshg.com
www.bosch-home.bg

BH Bahrain, مملكة البحرين
Khalifat Est.
BLD 898, R 533, TASHAN 405
Manama
Tel.: 01 740 05 53*
mailto:service@khalifat.com
*Sat-Thu: 7.00am to 5.00 pm (exclude public holidays)

BY Belarus, Беларусь
000 "БСХ Бытовая техника"
тел.: 495 737 2961
mailto:mok-kdhl@bshg.com

CA Canada
6696 Financial Drive, Unit 3
Mississauga, ON L5N 7J6
Tel.: 800 554 9043
www.bosch-home.ca

CH Schweiz, Suisse, Svizzera, Switzerland
BSH Hausgeräte AG
Bosch Hausgeräte Service
Fahrweidstrasse 80
8954 Geroldswil
Reparaturservice, Ersatzteile & Zubehör,
Produktinformationen Tel.: 0848 888
200
mailto:ch-service@bshg.com
mailto:ch-spareparts@bshg.com
www.bosch-home.ch

CN China, 中国
19F, Jinling Asia Pacific Tower, No.2 Han-
zhong Road, Gulou District
210005 Nanjing, Jiangsu Province
Service Tel.: 400 8855 888*
mailto:careline.china@bshg.com
www.bosch-home.cn
*phone rate depends on the network used

CY Cyprus, Κύπρος
BSH Ikiakes Syskeves-Service
39, Arh. Makaariou III Str.
2407 Egomi/Nikosia (Lefkosia)
Tel.: 777 78 007
mailto:EGO-CYCustomerSer-
vice@bshg.com
CYN

Turkish Rep. Of North Cyprus
Argas Limited Company
37 Osman Paşa Cad. K. Çiftlik
Lefkoşa
Tel.: 0228 40 70
mailto:argas.teknik@yar-group.com

Turkish Rep. Of North Cyprus
BSH Ikiakes Syskeves-Service
Bedrettin Demirel Cad. no 17
Girne
Tel.: 0816 04 94
mailto:m.defterali@ercantangroup.com

CZ Česká republika, Czech Republic
Více informací (např. záruční podmínky,
prodloužená záruka aj.) naleznete na
webových stránkách www.bosch-
home.com/cz/ nebo nás kontaktujte na
+420 251 095 511
BSH domácí spotřebiče s.r.o.
Radlická 350/107c
158 00 Praha 5
Přijem oprav Tel: +420 251 095 043
mailto:opravy@bshg.com
www.bosch-home.com/cz

DE Deutschland, Germany
 BSH Hausgeräte Service GmbH
 Zentralwerkstatt für kleine Hausgeräte
 Trautskirchener Strasse 6-8
 90431 Nürnberg
 Online Auftragsstatus, Filterbeutel-Konfigurator und viele weitere Infos unter:
www.bosch-home.com
 Reparaturservice, Ersatzteile & Zubehör,
 Produkt-Informationen: Tel.: 0911 70
 440 040
<mailto:cp-servicecenter@bshg.com>

DK Danmark, Denmark
 BSH Hvidevarer A/S
 Telegrafvej 4
 2750 Ballerup
 Tel.: 44 89 80 18
<mailto:BSH-Service.dk@bshg.com>
www.bosch-home.dk

EE Eesti, Estonia
 Simson OÜ
 Türi tn.5
 11313 Tallinn
 Tel.: 0627 8730
<mailto:serviceenet@serviceenet.ee>
www.simson.ee

-
 Eesti, Estonia
 Renerkki Kaubanduse OÜ
 Tammsaare tee 134B (Euronicsi
 kaupluses)
 12918 Tallinn
 Tel.: 0651 2222
 Tel.: 0516 7171
<mailto:klienditeenindus@renerk.ee>
www.renerk.ee

-
 Eesti, Estonia
 Eliser OÜ
 Mustamäe tee 24
 10621 Tallinn
 Tel.: 0665 0090
<mailto:hoolidus@eliser.ee>
www.kodumasinatremont.ee

ES España, Spain
 BSH Electrodomésticos España S.A.
 Servicio Oficial del Fabricante
 Parque Empresarial PLAZA, C/ Manfre-
 donia, 6
 50197 Zaragoza
 Tel.: 976 305 713
<mailto:CAU-Bosch@bshg.com>
www.bosch-home.es

FI Suomi, Finland
 BSH Kodinkoneet Oy
 Itälähdenkatu 18 A, PL 123
 00201 Helsinki
 Tel.: 0207 510 705*
<mailto:Bosch-Service-FI@bshg.com>
www.bosch-home.fi
 *Soittajahinta on kiinteästä verkosta ja
 matkapuhelimesta 8,35 snt/puh +
 16,69 snt/min.

FR France
 BSH Electroménager S.A.S.
 26 ave Michelet - CS 90045
 93582 SAINT-OUEN cedex
 Service interventions à domicile: 0 140
 101 100
 Service Consommateurs: 0 892 698
 010*
 Service Pièces Détachées et Ac-
 cessoires: 0 892 698 009*
<mailto:serviceconsommateur.fr@bosch-home.com>
www.bosch-home.com/fr
 *(Service 0,40 €/ min + prix appel)

GB Great Britain
 BSH Home Appliances Ltd.
 Grand Union House, Old Wolverton
 Road, Wolverton
 Milton Keynes MK12 5PT
 To arrange an engineer visit, to order
 spare parts and accessories or for
 product advice please visit www.bosch-home.co.uk
 Or call Tel.: 0344 892
 8979*
 *Calls are charged at the basic rate,
 please check with your telephone ser-
 vice provider for exact charges

GE Georgia, საქართველო
 Elit Service Ltd.
 Vake-Saburtalo district, Intersection of Al.
 Kazbegi ave. and Kavtaradze Str. 0186,
 Kavtaradze str. 1
 Tbilisi
 Tel.: 32 300 020
<mailto:info@es.ge>

GR Greece, Ελλάδα
 BSH Ikiakies Siskeves A.B.E.
 Central Branch Service
 17 km E.O. Athinon-Lamias & Potamou
 20
 14564 Kifisia
 Τηλέφωνο: 210 4277 500
 Τηλέφωνο: 210 4277 701
<mailto:nkf-CustomerService@bshg.com>
www.bosch-home.gr

HK Hong Kong, 香港
 BSH Home Appliances Limited
 香港新界荃灣青山公路388號中染
 大廈23樓07室 Unit 07, 23/F, CDW
 Building, 388 Castle Peak Road
 Tsuen Wan, New Territories, Hong Kong
 Tel.: 2626 9655 (HK)
 Toll free 0800 863 (Macao)
<mailto:bosch.hk.service@bshg.com>
www.bosch-home.com.hk

HR Hrvatska, Croatia
 BSH kućanski uređaji d.o.o.
 Ulica grada Vukovara 269F
 10000 Zagreb
 Tel.: 01 5520 888
<mailto:informacije.servis-hr@bshg.com>
www.bosch-home.com/hr

HU Magyarország, Hungary
 BSH Háztartási Készülék Kereskedelm
 Kft.
 Árpád fejedelem útja 26-28
 1023 Budapest
 Call Center: +06 80 200 201
<mailto:BSH-szerviz@bshg.com>
www.bosch-home.com/hu

IE Republic of Ireland
 BSH Home Appliances Ltd.
 M50 Business Park, Ballymount Road
 Upper, Walkinstown
 Dublin 12
 To arrange an engineer visit, to order
 spare parts and accessories or for
 product advice please call Tel.: 01450
 2655*
www.bosch-home.ie
 *Calls are charged at the basic rate,
 please check with your telephone ser-
 vice provider for exact charges

IL Israel
 C/S/B/ Home Appliance Ltd.
 1, Hamasger St., North Industrial Park
 Lod, 7129801
 Tel.: 08 9777 222
<mailto:csb-serv@csb-ltd.co.il>
www.bosch-home.co.il

IN India, Bhārat, भारत
 BSH Household Appliances Mfg. Pvt.
 Ltd.
 Arena House, Main Bldg, 2nd Floor, Plot
 No. 103, Road No. 12, MIDC, Andheri
 East
 Mumbai 400093
 Toll Free 1800 266 1880*
www.bosch-home.com/in
 *Mo-Sa: 8.00am to 8.00pm (exclude
 public holidays)

Service world-wide

IS Iceland Smith & Norland hf. Noatuni 4 105 Reykjavik Tel.: 0520 3000 www.sminor.is	LT Lietuva, Lithuania Senuku prekybos centras UAB Jonavos g. 62 44192 Kaunas Tel.: 037 212 146 www.senukai.lt - Lietuva, Lithuania UAB "AG Service" R. Kalantos g. 32 52494 Kaunas Tel.: 0700 556 55 mailto:servisas@agservice.lt www.agservice.lt - LT Baltic Continent Ltd. Lukšio g. 23 09132 Vilnius Tel. 870 055 595 mailto:info@balticcontinent.lt www.balticcontinent.lt - Lietuva, Lithuania UAB Emtoservis Savanorių pr. 1 (Centrinė būstinė) 03116 Vilnius Tel.: 037 212 146 mailto:svc@emtoservis.lt www.emtoservis.lt	MD Moldova S.R.L. "Rialto-Studio" ул. Щуцева 98 2012 Кишинев тел.: 022 23 81 80 mailto:bosch-md@mail.ru
IT Italia, Italy BSH Elettrodomestici S.p.A. Via. M. Nizzoli 1 20147 Milano (MI) Tel. 02 412 678 100 mailto:info.it@bosch-home.com www.bosch-home.com/it	ME Crna Gora, Montenegro Elektronika komerc Oktobarske revolucije 129 81000 Podgorica Tel.: 020 674 631 Mobil: 069 324 812 mailto:ekobosch.servis@t-com.me	MK Macedonia, Македонија GORENEC Jane Sandanski 67 lok.3 1000 Skopje Tel.: 02 2454 600 Mobil: 070 233 689 mailto:gorenece@yahoo.com
KG Kyrgyzstan, Кыргыз Республикасы Oс00 Alfa Systems Jibek Jolu str. 40 Bishkek Tel.: 0702 98 53 53 mailto:alfas-service@mail.ru	MT Malta Oxford House Ltd. Notabile Road Mriehel BKR 14 Tel.: 021 442 334 www.oxfordhouse.com.mt	MV Raajjeyge Jumhooriyyaa, Maldives Lintel Investments and Management Services Pvt. Ltd. Ma. Maadheli, Majeedhee Magu Malé Tel.: 030 10 200 mailto:mohamed.zuhuree@intel.com.mv www.lintel.com.mv
KR Republic Korea, Daehan Minguk, 대한민국 국 Dongsuh Foods Corporation Dongsuh Bldg., 324, Dongmak-ro, Mapo-gu Seoul Tel.: 080 023 9114 mailto:khjo@dongsuh.co.kr - Republic Korea, Daehan Minguk, 대한민국 국 Empel Co.,Ltd 1201 ACE Hightechcity 1-Dong 775, Gyeonglin-ro Yeongdeungpo-gu Seoul Tel.: 1899 4636 mailto:hsshim@empel.co.kr	LU Luxembourg BSH électroménagers S.A. 13-15, ZI Breedeweues 1259 Senningerberg Tel.: 26349 811 Reparaturen: lux-repair@bshg.com Ersatzteile: lux-spare@bshg.com www.bosch-home.com/lu	NL Nederland, Netherlands BSH Huishoudapparaten B.V. Taurusavenue 36 2132 LS Hoofddorp Storingsmelding: Tel.: 088 424 4010 Onderdelenverkoop: Tel.: 088 424 4010 mailto:bosch-contactcenter@bshg.com mailto:bosch-onderdelen@bshg.com www.bosch-home.nl
KZ Kazakhstan, Қазақстан BSH Home Appliances LLP Dostyk 117/6, Business Center "Khan Tengri" Almaty Hotline: 5454* mailto:ALA-Service@bshg.com Toll free from mobile only	LV Latvija, Latvia SIA "General Serviss" Bulļu iela 70c 1067 Riga Tel.: 067 42 52 32 mailto:info@serviscentrs.lv www.serviscentrs.lv - Latvija, Latvia Baltijas Serviss Brivibas gatve 201 1039 Riga Tel.: 067 07 05 20; -36 mailto:info@baltijasserviss.lv www.baltijasserviss.lv - Latvija, Latvia Sia Elektronika-Serviss Tadaiku iela 4 1004 Riga Tel.: 067 71 70 60 mailto:serviss@elektronika.lv www.elektronika.lv	NO Norge, Norway BSH Husholdningsapparater A/S Grensesvingen 9 0661 Oslo Tel.: 22 66 05 54 Tel.: 22 66 06 00 mailto:Bosch-Service-NO@bshg.com www.bosch-home.no

NZ New Zealand
 BSH Home Appliances Ltd.
 Level 3, Air NZ Building, Smales Farm,
 74 Taharoto Road, Takapuna
 Auckland 0622
 Tel.: 0800 245 700*
 mailto:aftersales.nz@bshg.com
 www.bosch-home.co.nz
 *Mo-Fr: 8.30am to 5.00 pm (exclude
 public holidays)

PK Pakistan پاکستان
 MEGA Home Appliances
 Plaza 46-A, Commercial Sector
 XX, Phase 3, DHA
 Lahore
 0800-BOSCH (26724)*
 Tel: 42 371 32 682-5 Ext: 8005*
 mailto:customer.care@megahome.pk
 www.megahome.pk
 *Mo-Sat: 9.00am to 6.00 pm (exclude
 public holidays)

PL Polska, Poland
 BSH Sprzęt Gospodarstwa Domowego
 Sp. z o.o.
 Al. Jerozolimskie 183
 02-222 Warszawa
 Tel.: +48 42 271 5555
 mailto:Serwis.Fabryczny@bshg.com
 www.bosch-home.pl

PT Portugal
 BSHP Electrodomésticos, Sociedade
 Unipessoal Lda.
 Rua Alto do Montijo, nº 15
 2790-012 Carnaxide
 Tel.: 214 250 730
 mailto:bosch.electrodo-
 mesticos.pt@bshg.com
 www.bosch-home.pt

RO România, Romania
 BSH Electrocasnice srl.
 Sos. Bucuresti-Ploiesti, nr. 19-21, sect.1
 13682 Bucuresti
 Tel.: 021 203 9748
 mailto:service.romania@bshg.com
 www.bosch-home.ro

RU Russia, Россия
 ООО «БСХ Бытовые Приборы»
 Сервис от производителя
 Малая Калужская, 15
 119071 Москва
 Тел.: 8 (800) 200 29 61
 mailto:hotlineru@bshg.com
 www.bosch-home.com

SA Kingdom Saudi Arabia, المملكة العربية
 السعودية
 Abdul Latif Jameel Electronics and Air-
 conditioning Co. Ltd.
 BOSCH Service centre, Kilo 5 Old
 Makkah Road (Next to Toyota), Jamiah
 Dist., P.O. Box 7997
 Jeddah 21472
 Tel.: 800 127 9999
 mailto:Khadeermj@ALJ.Co.MO
 www.aljelectronics.com.sa
 *Sat-Thu: 8.00am to 11.00 pm (exclude
 public holidays)

SE Sverige, Sweden
 BSH Home Appliances AB
 Landsvägen 32
 169 29 Solna
 Tel.: 0771 197 000
 Tel.: 0771 112 277
 mailto:Bosch-Service-SE@bshg.com
 www.bosch-home.se

SG Singapore, 新加坡
 BSH Home Appliances Pte. Ltd.
 38C Jalan Pemimpin, #01-01
 Singapore 577180
 Tel.: 6751 5000*
 mailto:bshsgp.service@bshg.com
 www.bosch-home.com.sg
 *Mo-Fr: 8.30am to 7.00pm, Sa: 8.30am
 to 5.30pm (exclude public holidays)

SI Slovenija, Slovenia
 BSH Hišni aparati d.o.o.
 Litostrojska 48
 1000 Ljubljana
 Tel.: 01 5830 700
 mailto:informacije.servis-slo@bshg.com
 www.bosch-home.com/si

SK Slovensko, Slovakia
 Viac informácií (napr. záručné podmí-
 enky, predĺžená záruka a i.) nájdete na
 webových stránkach www.bosch-
 home.com/sk/ alebo nás kontaktujte na
 +420 251 095 511
 BSH domáci spotřebiče s.r.o.
 organizačná zložka Bratislava
 Trnavská cesta 50
 821 02 Bratislava
 Prijem opráv Tel: +421 238 106 115
 mailto:opravy@bshg.com

TH Thailand, ราชอาณาจักรไทย
 BSH Home Appliances Limited
 Ital Thai Tower, 2034/31-39, 1st floor,
 New Petchburi Road, Bangkok, Huay
 Kwang
 Bangkok, 10310
 Tel.: 02 975 5353*
 www.bosch-home.com/th
 *Mo-Sa: 8.00am to 6.00pm (exclude
 public holidays)

TJ Tadschikistan, Ҷумҳурии Тоҷикистон
 P.E. Suhrob Muhtidinov
 Shamsi street no: 67/A
 Dushanbe
 Tel.: 0911 867 80 43
 mailto:sino2003@list.ru

Tadschikistan, Ҷумҳурии Тоҷикистон
 Vostok Co. Ltd.
 Yakkacinaraskaya street No: 144/4
 Dushanbe
 Tel.: 44 600 78 72
 mailto:Lola.Mirzoeva@vostok.tj
 www.volna.tj

TM Türkmenistan, Turkmenistan
 Bayram Anna Yuryewna
 Stariya marka, Atabeyeva str., Spectrum
 mağaza
 Ashgabat
 Tel.: 012 26 94 16
 mailto:stepm@mail.ru

TR Türkiye, Turkey
 BSH Ev Aletleri Sanayi ve Ticaret A.S.
 Fatih Sultan Mehmet Mahallesi, Balkan
 Caddesi No: 51
 34771 Ümraniye, Istanbul
 Tel.: 0 216 444 6333*
 mailto:careline.turkey@bshg.com
 www.bosch-home.com/tr
 *Çağrı merkezini sabit hatlardan ara-
 manın bedeli şehir içi ücretlendirime, Cep
 telefonlarından ise kullanılan tarifeye
 göre değişkenlik göstermektedir

TW Taiwan, 台灣
 我們期盼您不斷的鼓勵與指導，
 任何諮詢或服務需求，歡迎洽詢
 客服專線
 BSH Home Appliances Private Limited
 台北市內湖區洲子街80號11樓
 11F., No.80, Zhouzi St., Neihu Dist.
 Taipei City 11493
 Tel.: 0800 368 888
 mailto:bshtzn-service@bshg.com
 www.bosch-home.com.tw

UA Ukraine, Україна
 ТОВ "БСХ Побутова Техніка"
 тел.: 044 490 2095*
 mailto:bsh-service.ua@bshg.com
 www.bosch-home.com.ua
 *Безкоштовна інфо-лінія Пн-Пт з 09:00
 по 19:00

UZ O'zbekiston Respublikasi, Republic of
 Uzbekistan
 Elektronik Magnat
 Beruni street No: 5/6
 Tashkent
 Tel.: 712 156 333
 mailto:magnat.service.uzb@gmail.com

Service world-wide

XK Kosovo
Service-General SH.P.K.
rr.Magjistralja Ferizaj Prishtine
70000 Ferizaj
Tel : 00381 (0) 290 330 723
Tel.: 00377 44 172 309
mailto:servicegeneral527@gmail.com

XS Srbija, Serbia
BSH Kućni aparati d.o.o.
Milutina Milankovića br. 9ž
11070 Novi Beograd
Tel.: 011 353 70 08
mailto:informacije.servis-sr@bshg.com
www.bosch-home.rs

ZA South Africa
BSH Home Appliances (Pty) Ltd.
96 Fifteenth Road, Randjespark
1685 Midrand - Johannesburg
Tel.: 086 002 6724
mailto:bsh@iopen.co.za
mailto:applianceserviceza@bshg.com
www.bosch-home.com/za



Thank you for buying a Bosch Home Appliance!

Register your new device on MyBosch now and profit directly from:

- **Expert tips & tricks for your appliance**
- **Warranty extension options**
- **Discounts for accessories & spare-parts**
- **Digital manual and all appliance data at hand**
- **Easy access to Bosch Home Appliances Service**

Free and easy registration – also on mobile phones:

www.bosch-home.com/welcome



Looking for help? You'll find it here.

Expert advice for your Bosch home appliances, help with problems or a repair from Bosch experts.

Find out everything about the many ways Bosch can support you:

www.bosch-home.com/service

Contact data of all countries are listed in the attached service directory.

Robert Bosch Hausgeräte GmbH

Carl-Wery-Straße 34

81739 München

GERMANY

www.bosch-home.com



8001169295 (000109)

de, en, fr, it, nl, da, no, sv, fi, pl, tr