



**SIEMENS**

## Kuivaava pyykinpesukone

WN34A1V0DN

fi Käyttöohje ja asennusohjeet



Register your product on My Siemens and discover exclusive services and offers.

[siemens-home.bsh-group.com/welcome](https://siemens-home.bsh-group.com/welcome)

The future moving in.

Siemens Home Appliances

# Lisätietoja on digitaalisessa käyttöoppaassa.



## Sisällysluettelo

|   |           |                                       |           |
|---|-----------|---------------------------------------|-----------|
| <b>1 Turvallisuus.....</b>                | <b>4</b>  | <b>7 Näyttö.....</b>                  | <b>20</b> |
| 1.1 Yleisiä ohjeita .....                 | 4         | <b>8 Valitsimet .....</b>             | <b>23</b> |
| 1.2 Määräyksenmukainen käyttö.....        | 4         | <b>9 Kuivaustavoite .....</b>         | <b>24</b> |
| 1.3 Käyttäjien rajoitukset .....          | 4         | 9.1 Kuivaustavoitteen                 |           |
| 1.4 Turvallinen asennus.....              | 5         | muuttaminen.....                      | 24        |
| 1.5 Turvallinen käyttö.....               | 6         | <b>10 Ohjelmat .....</b>              | <b>25</b> |
| 1.6 Turvallinen puhdistus ja              |           | <b>11 Varusteet .....</b>             | <b>29</b> |
| huolto.....                               | 9         | <b>12 Pyykki .....</b>                | <b>29</b> |
| <b>2 Esinevahinkojen välttäminen ....</b> | <b>10</b> | 12.1 Pyykin esivalmistelu .....       | 29        |
| <b>3 Ympäristönsuojelu ja säästö.....</b> | <b>11</b> | <b>13 Pesuaine ja hoitoaine .....</b> | <b>30</b> |
| 3.1 Pakkausmateriaalin                    |           | <b>14 Käytön perusteet.....</b>       | <b>30</b> |
| hävittäminen .....                        | 11        | 14.1 Laitteen kytkeminen päälle.....  | 30        |
| 3.2 Energian ja resurssien                |           | 14.2 Ohjelman asettaminen .....       | 30        |
| säästö.....                               | 11        | 14.3 Ohjelma-asetusten                |           |
| 3.3 Energiansäästötila .....              | 11        | muuttaminen.....                      | 30        |
| <b>4 Asennus ja liitäntä .....</b>        | <b>11</b> | 14.4 Pyykin asettaminen               |           |
| 4.1 Laitteen purkaminen                   |           | koneeseen.....                        | 30        |
| pakkauksesta .....                        | 11        | 14.5 Nestepäisen                      |           |
| 4.2 Toimituksen sisältö.....              | 12        | pyykinpesuaineen                      |           |
| 4.3 Sijoituspaikalle asetettavat          |           | annostelijan asettaminen              |           |
| vaatimukset .....                         | 12        | paikalleen .....                      | 31        |
| 4.4 Kuljetustukien poistaminen .....      | 13        | 14.6 Nestemäisen pesuaineen           |           |
| 4.5 Laitteen liittäminen.....             | 14        | annostelijan käyttö.....              | 31        |
| 4.6 Laitteen suoristaminen .....          | 15        | 14.7 Pesuaineen ja hoitoaineen        |           |
| 4.7 Laitteen liittäminen                  |           | jakaminen .....                       | 31        |
| sähköverkkoon .....                       | 16        | 14.8 Pesuohjelman                     |           |
| <b>5 Tutustuminen .....</b>               | <b>17</b> | käynnistäminen.....                   | 32        |
| 5.1 Laite .....                           | 17        | 14.9 Pyykin liottaminen.....          | 32        |
| 5.2 Pesuainekotelo .....                  | 17        | 14.10 Pyykin lisääminen .....         | 32        |
| 5.3 Ohjauspaneeli.....                    | 18        | 14.11 Pesuohjelman                    |           |
| <b>6 Ennen ensimmäistä käyttöä .....</b>  | <b>19</b> | keskeyttäminen .....                  | 32        |
| 6.1 Tyhjän pesukerran                     |           | 14.12 Kuivausohjelman                 |           |
| käynnistäminen.....                       | 19        | keskeyttäminen .....                  | 33        |

|  |           |
|--|-----------|
| 14.13 Pyykin poistaminen<br>koneesta.....                | 33        |
| 14.14 Laitteen kytkeminen pois<br>päältä.....            | 33        |
| <b>15 Lapsilukko .....</b>                               | <b>33</b> |
| 15.1 Lapsilukon aktivointi.....                          | 33        |
| 15.2 Lapsilukon deaktivointi.....                        | 33        |
| <b>16 Perusasetukset .....</b>                           | <b>34</b> |
| 16.1 Yhteenveto<br>perusasetuksista .....                | 34        |
| 16.2 Perusasetusten<br>muuttaminen.....                  | 35        |
| <b>17 Puhdistus ja hoito .....</b>                       | <b>35</b> |
| 17.1 Rummun puhdistus .....                              | 35        |
| 17.2 Pesuainekotelon puhdistus ....                      | 35        |
| 17.3 Poistopumpun puhdistus.....                         | 36        |
| <b>18 Toimintahäiriöiden<br/>korjaaminen.....</b>        | <b>39</b> |
| 18.1 Lukon avaaminen<br>häätätilanteessa .....           | 49        |
| <b>19 Kuljetus, säilytys ja<br/>hävittäminen.....</b>    | <b>49</b> |
| 19.1 Laitteen irrottaminen.....                          | 49        |
| 19.2 Kuljetustukien asentaminen ...                      | 49        |
| 19.3 Laitteen ottaminen<br>uudelleen käyttöön .....      | 49        |
| 19.4 Käytöstä poistetun laitteen<br>hävittäminen .....   | 50        |
| <b>20 Huoltopalvelu .....</b>                            | <b>50</b> |
| 20.1 Mallinumero (E-nro) ja<br>valmistusnumero (FD)..... | 50        |
| <b>21 Kulutustiedot.....</b>                             | <b>51</b> |
| <b>22 Tekniset tiedot.....</b>                           | <b>52</b> |



# 1 Turvallisuus

Noudata seuraavia turvallisuusohjeita.

## 1.1 Yleisiä ohjeita



- Lue tämä ohje huolellisesti.
- Säilytä ohjeet ja tuotetiedot myöhempää käyttötarvetta tai mahdollista uutta omistajaa varten.
- Jos laitteessa on kuljetusvaurioita, älä kytke laitetta käyttöön.

## 1.2 Määräyksenmukainen käyttö

Käytä laitetta vain:

- konepesun kestävien tekstiilien ja käsin pestäviksi tarkoitetun villan pesemiseen hoito-ohjeiden mukaisesti.
- vesijohtovedellä ja yleisesti myynnissä olevilla, pesukoneisiin soveltuvilla pesu- ja hoitoaineilla.
- kuivausrumpuun soveltuvien ja vedellä pestyjen tekstiilien kuivaamiseen ja raikastamiseen.
- yksityisissä kotitalouksissa ja kodinomaisen ympäristön suljetuissa tiloissa.
- enintään 4000 m korkeudella merenpinnasta.

## 1.3 Käyttäjien rajoitukset

Kahdeksanvuotiaat ja sitä vanhemmat lapset ja sellaiset henkilöt, joilla on alentunut fyysinen, aistillinen tai henkinen toimintakyky tai joilta puuttuu kokemusta ja/tai tietoa laitteen käytöstä, saavat käyttää laitetta vain valvonnan alaisena tai kun heille on neuvottu, miten laitetta käytetään turvallisesti ja he ovat ymmärtäneet laitteesta aiheutuvat vaarat.

Lapset eivät saa leikkiä laitteella.

Lapset eivät saa puhdistaa laitetta tai tehdä sille mitään käyttäjälle kuuluvia huoltotöitä ilman valvontaa.

Pidä alle 3-vuotiaat lapset ja kotieläimet poissa laitteen lähetyiltä.

## 1.4 Turvallinen asennus

Noudata turvallisuusohjeita, kun asennat laitteen.

### **⚠ VAROITUS – Sähköiskun vaara!**

Epäasianmukaiset asennukset ovat vaarallisia.

- ▶ Liitä laite ainoastaan tyyppikilvessä olevien tietojen mukaiseen sähköverkkoon.
- ▶ Liitä laite vain määräysten mukaisesti asennetun, maadoitetun pistorasian kautta vaihtovirtaverkkoon.
- ▶ Talon suojamaadoitusjärjestelmän täytyy olla asennettu määräysten mukaisesti. Asennuksen johdon poikkileikkauksen pitää olla riittävän suuri.
- ▶ Käytä vikavirtasuojakytkintä käytettäessä vain tyyppiä, jossa on merkintä .
- ▶ Älä syötä laitteeseen virtaa ulkoisella kytkentälaitteella, esimerkiksi kellokytkimellä tai kauko-ohjaimella.
- ▶ Älä liitä laitetta virtapiiriin, jonka energialaitos kytkee säännöllisesti päälle ja pois päältä.
- ▶ Kun laite on asennettu, verkkojohdon pistokkeeseen pitää päästä vapaasti käsiksi, tai jos sitä ei ole mahdollista pitää ulottuvilla, kiinteään sähköliitintään on asennettava asennusmääräysten mukainen kaikki navat erottava katkaisin.
- ▶ Laitetta asentaessasi varmista, että verkkojohto ei jää puristuksiin eikä vahingoitu.

Verkkojohdon viallinen eristys on vaarallinen.

- ▶ Varmista, että verkkojohto ei koske laitteen kuumiin osiin tai lämmönlähteisiin.
- ▶ Varmista, että verkkojohto ei koske teräviin ulokkeisiin tai reunoihin.
- ▶ Verkkojohtoa ei saa taittaa, jättää puristuksiin eikä muuttaa.

### **⚠ VAROITUS – Tulipalovaara!**

Jatkojohdon ja hyväksymättömän adapterin käyttö on vaarallista.

- ▶ Älä käytä jatkojohtoja tai haaroitusrasioita.
- ▶ Käytä vain valmistajan hyväksymiä adaptereita ja verkkojohtoja.

- ▶ Jos verkkojohto on liian lyhyt eikä pidempää johtoa ole saatavilla, ota yhteyttä sähköalan erikoisliikkeeseen talon sähköasennusten muuttamista varten.

### **⚠ VAROITUS – Loukkaantumisvaara!**

Laitteen suuri paino voi aiheuttaa tapaturmia laitetta nostettaessa.

- ▶ Älä nosta laitetta yksin.

### **⚠ VAROITUS – Tukehtumisvaara!**

Lapset saattavat leikkiessään esim. vetää pakkausmateriaaleja päähänsä tai kääriytyä niihin ja tukehtua.

- ▶ Pidä pakkausmateriaali poissa lasten ulottuvilta.
- ▶ Älä anna lasten leikkiä pakkausmateriaalilla.

### **⚠ HUOMAA – Loukkaantumisvaara!**

Laite voi täristä tai liikkua käytön aikana.

- ▶ Sijoita laite puhtaalle, tasaiselle ja vakaalle alustalle.
- ▶ Suorista laite laitejalkojen ja vesivaa'an avulla.

Epäasianmukaisesti asennetut letkut ja verkkojohdot aiheuttavat kompastumisvaaran.

- ▶ Asenna letkut ja verkkojohdot siten, että niihin ei voi kompastua. Jos laitetta siirretään sen ulkonevista rakenneosista, kuten esimerkiksi laitteen luukusta, osat voivat murtua.
- ▶ Älä siirrä laitetta sen ulkonevista rakenneosista.

### **⚠ HUOMAA – Leikkautumisvaara!**

Laitteen teräviin kulmiin koskeminen voi aiheuttaa viiltohaavoja.

- ▶ Älä koske laitteen teräviin kulmiin.
- ▶ Käytä suojakäsineitä laitetta asennettaessa ja kuljettaessa.

## **1.5 Turvallinen käyttö**

### **⚠ VAROITUS – Sähköiskun vaara!**

Viallinen laite tai verkkojohto on vaarallinen.

- ▶ Älä käytä viallista laitetta.
- ▶ Älä vedä verkkojohdosta, kun irrotat laitteen sähköverkosta. Vedä aina verkkojohdon pistokkeesta.
- ▶ Jos laite tai verkkojohto on rikki, irrota heti verkkojohdon pistoke tai kytkä sulake sulakerasiassa pois päältä ja sulje vesihana.

► Soita huoltopalveluun. → *Sivu 50*

Laitteeseen pääsevä kosteus voi aiheuttaa sähköiskun.

- Käytä laitetta vain suljetuissa tiloissa.
- Älä altista laitetta voimakkaalle kuumuudelle tai kosteudelle.
- Älä käytä laitteen puhdistukseen höyry- tai painepesuria, letkuja tai suihkua.

### **⚠ VAROITUS – Terveysriski!**

Lapset voivat leikkiessään lukita itsensä vahingossa laitteeseen ja joutua hengenvaaraan.

- Älä sijoita laitetta sellaisen oven taakse, joka vaikeuttaisi laitteen oven avaamista tai estäisi sen avaamisen.
- Vedä käytöstä poistettujen laitteiden verkkojohdon pistoke irti, katkaise verkkojohto ja riko laitteen ovesa oleva lukko siten, että laitteen luukkua ei saa enää suljettua.

### **⚠ VAROITUS – Tukehtumisvaara!**

Lapset voivat vetää henkeen tai niellä pieniä osia ja tukehtua niihin.

- Pidä pienet osat poissa lasten ulottuvilta.
- Älä anna lasten leikkiä pienillä osilla.

### **⚠ VAROITUS – Räjähdyksivaara!**

Laitteen ympäristössä oleva hiilipöly tai jauhot voivat aiheuttaa räjähdyksen.

- Pidä laitteen ympäristö puhtaana, kun käytät laitetta.

### **⚠ VAROITUS – Myrkytysvaara!**

Pesu- ja hoitoaineiden nauttiminen saattaa aiheuttaa myrkytyksiä.

- Jos nielet vahingossa ainetta, käänny lääkärin puoleen.
- Säilytä pesu- ja hoitoaineet poissa lasten ulottuvilta.

### **⚠ VAROITUS – Räjähdyksivaara!**

Herkästi syttyvät esineet, kuten savukkeensytyttimet tai tulitikut, voivat syttyä kuivauksen yhteydessä palamaan.

- Poista vaatteiden taskuista kaikki herkästi syttyvät esineet ennen kuivausta.

Pesemätön pyykki, joka on joutunut kosketuksiin liuotainaineiden, öljyn, vahan, vahanpoistoaineen, maalin, rasvan tai tahranpoistoaineen kanssa, voi syttyä kuivauksen yhteydessä palamaan.

- ▶ Älä kuivaa pesemätöntä pyykkiä tässä laitteessa.
- ▶ Huuhtelee tällainen pyykki ennen kuivausta huolellisesti kuumalla vedellä ja pesuaineella.
- ▶ Älä käytä laitetta, jos pyykki on edellä puhdistettu teollisuuskemikaaleilla.

Jos pyykkiä on esikäsitelty liuotainainepitoisilla puhdistusaineilla, pyykki voi aiheuttaa laitteessa räjähdysriskin.

- ▶ Huuhtelee tällainen esikäsitelty pyykki ennen pesua huolellisesti vedellä.

### **⚠ VAROITUS – Tulipalovaara!**

Jos kuivaus keskeytetään ennenaikaisesti, pyykki ei jäähdy riittävästi ja se voi syttyä palamaan.

- ▶ Älä keskeytä kuivausohjelmaa ennenaikaisesti.
- ▶ Jos kuivaus keskeytyy ennenaikaisesti, ota pyykki heti pois koneesta ja levitä se kuivumaan.

### **⚠ HUOMAA – Loukkaantumisvaara!**

Jos laitteen päälle nouseaan tai kiivetään, kansi voi murtua.

- ▶ Älä nouse tai kiipeä laitteen päälle.

Jos istuudut avoimen luukun päälle tai nojaat siihen, laite voi kaatua.

- ▶ Älä istuudu laitteen luukun päälle tai nojaa siihen.
- ▶ Älä aseta mitään esineitä laitteen luukun päälle.

Jos kosketat pyörivää rumpua, saatat loukata kätesi.

- ▶ Odota, että rumpu on kokonaan pysähtynyt ennen kuin kosketat rumpua.

### **⚠ HUOMAA – Palamisvaara!**

Kun pesulämpötila on korkea, pesuvesi on kuumaa.

- ▶ Älä kosketa kuumaa pesuvettä.



## **⚠️ HUOMAA – Kemiallisten palovammojen vaara!**

Kun avaat pesuainekotelon, laitteesta voi roiskua pesuainetta ja hoitoainetta. Aineiden pääseminen kosketuksiin silmien tai ihon kanssa voi aiheuttaa ärsytystä.

- ▶ Jos pesu- tai hoitoainetta pääsee silmiin tai iholle, huuhtele silmät ja iho huolellisesti puhtaalla vedellä.
- ▶ Jos nielet vahingossa ainetta, käänny lääkärin puoleen.
- ▶ Säilytä pesu- ja hoitoaineet poissa lasten ulottuvilta.

## **1.6 Turvallinen puhdistus ja huolto**

Noudata turvallisuusohjeita, kun puhdistat ja huollat laitetta.

### **⚠️ VAROITUS – Sähköiskun vaara!**

Epäasianmukaiset korjaukset ovat vaarallisia.

- ▶ Laitteen korjaustöitä saavat tehdä vain alan ammattilaiset.
- ▶ Laitteen korjaukseen saa käyttää vain alkuperäisiä varaosia.
- ▶ Jos laitteen verkkojohto vaurioituu, sen saa turvallisuussyistä vaihtaa vain valmistaja, sen huoltopalvelu tai vastaavan pätevyyden omaava henkilö.

Laitteeseen pääsevä kosteus voi aiheuttaa sähköiskun.

- ▶ Älä käytä laitteen puhdistukseen höyry- tai painepesuria, letkuja tai suihkua.

### **⚠️ VAROITUS – Loukkaantumisvaara!**

Muiden kuin alkuperäisten varaosien ja alkuperäisten varusteiden käyttö on vaarallista.

- ▶ Käytä vain valmistajan alkuperäisiä varaosia ja alkuperäisiä varusteita.

### **⚠️ VAROITUS – Myrkytysvaara!**

Liutinpitoisia puhdistusaineita käytettäessä saattaa muodostua myrkyllisiä höyryjä.

- ▶ Älä käytä liutinpitoisia puhdistusaineita.

## 2 Esinevahinkojen välttäminen

Noudata näitä neuvoja, jotta vältät aineelliset vahingot ja laitevauriot.

### HUOMIO!

Huuhteluaineiden, pesuaineiden, hoitoaineiden ja puhdistusaineiden virheellinen annostelu voi haitata laitteen toimintaa.

- ▶ Noudata valmistajien annostelu suosituksia.

Suurimman sallitun täyttömäärän ylittäminen haittaa laitteen toimintaa.

- ▶ Ota kunkin ohjelman suurin sallittu täyttömäärä huomioon äläkä ylitä määrää.

→ "Ohjelmat", Sivu 25

Vaahтомуuvi tai vaahtokumi voi muuttaa muotoaan tai sulaa rumpukuivauksen yhteydessä.

- ▶ Älä kuivaa laitteessa vaahтомуovia tai vaahtokumia sisältävää pyykkiä.

Laitteessa on kuljetusta varten kuljetustuet. Poistamattomat kuljetustuet voivat aiheuttaa esinevahinkoja ja laitevaurioita.

- ▶ Poista ennen laitteen käyttöönottoa kaikki kuljetustuet ja ota ne talteen.
- ▶ Asenna kaikki kuljetustuet kunnolla paikoilleen aina ennen kuin kuljetat laitetta, jotta vältät kuljetusvauriot.

Tulovesiletkun epäasianmukainen liitäntä voi johtaa aineellisiin vahinkoihin.

- ▶ Kiristä tulovesiliitäntän ruuvit käsikireydelle.
- ▶ Liitä tulovesiletku vesihanaan mieluiten suoraan, ilman lisäliitäntäelementtejä kuten adapteria, jatkoletkua, venttiiliä tai vastaavaa.
- ▶ Varmista, että vesihanan sisähalkaisija on vähintään 17 mm.
- ▶ Varmista, että vesihanaan johtavan liittimen kierteen pituus on vähintään 10 mm.

Veden liian alhainen tai korkea paine voi heikentää laitteen toimintaa.

- ▶ Varmista, että vedenpaine vesijärjestelmässä on vähintään 100 kPa (1 bar) ja enintään 1000 kPa (10 bar).
- ▶ Jos vedenpaine ylittää annetun maksimiarvon, vesijohtoliitäntän ja laitteen letkusarjan väliin on asennettava paineenalennusventtiili.
- ▶ Älä liitä laitetta paineettoman vedenlämmittimen sekoittimeen. Muutetut tai vaurioituneet vesiletkut voivat aiheuttaa esine- ja laitevaurioita.

- ▶ Vesiletkuja ei saa taittaa, jättää puristuksiin, muuttaa eikä katkaista.

- ▶ Käytä vain laitteen mukana toimitettuja vesiletkuja tai valmistajan alkuperäisiä vaihtoletkuja.

- ▶ Käytettyjä vesiletkuja ei saa käyttää uudelleen.

Laitteen käyttäminen likaantuneella tai liian kuumalla vedellä voi aiheuttaa aineellisia vahinkoja ja vaurioittaa laitetta.

- ▶ Käytä laitetta vain kylmän vesijohtoveden kanssa.

Soveltumattomat puhdistusaineet voivat vahingoittaa laitteen pintoja.

- ▶ Älä käytä voimakkaita tai hankaavia puhdistusaineita.
- ▶ Älä käytä vahvasti alkoholipitoisia puhdistusaineita.
- ▶ Älä käytä kovia hankaustyynyjä tai puhdistussieniä.
- ▶ Puhdistuslaite vain vedellä ja pehmeällä, kostealla liinalla.
- ▶ Poista laitteen kanssa kosketuksiin joutuneet pesuainejäämät, suihkejäämät ja muu lika heti.

## 3 Ympäristönsuojelu ja säästö

### 3.1 Pakkausmateriaalin hävittäminen

Pakkausmateriaalit ovat ympäristöystävällisiä ja kierrätyskelpoisia.

- ▶ Hävitä yksittäiset osat lajiteltuina.

### 3.2 Energian ja resurssien säästö

Laitteesi kuluttaa vähemmän sähköä ja vettä, kun noudatat näitä ohjeita.

Käytä hyväksesi ohjelmia, joissa lämpötila on matalampi ja pesuajat pidempiä, sekä rummun suurinta sallittua täyttömäärää.

- ✓ Energian- ja vedenkulutus on tällöin tehokkainta.

Valitse pyykin likaisuusasteen mukainen pesuaineen annostelu.

- ✓ Kevyesti tai normaalisti likaantuneelle pyykille riittää pienempi pesuainemäärä. Noudata pesuainevalmistajan annostelusuositusta.

Laske pesulämpötilaa, kun pyykki on kevyesti tai normaalisti likaantunut.

- ✓ Laitte kuluttaa matalammissa lämpötiloissa vähemmän energiaa. Kevyesti tai normaalisti likaantuneelle pyykille riittää myös matalampi lämpötila kuin hoito-ohjeessa mainitaan.

Aseta suurin sallittu linkousnopeus, kun haluat kuivata pyykin pesun jälkeen laitteessa.

- ✓ Kuivempi pyykki lyhentää kuivausohjelman kestoa ja pienentää energiankulutusta. Kun linkousnopeus on suurempi, pyykin jäännöskosteus vähenee ja linkousäänen voimakkuus kasvaa.

Pese pyykki ilman esipesua.

- ✓ Esipesun lisääminen pesuohjelmaan pidentää ohjelman kestoa ja lisää energian- ja vedenkulutusta.

Laitteessa on määräautomaatiikka.

- ✓ Määräautomaatiikka sovittaa vedenkulutuksen ja ohjelman keston optimaaliseksi tekstiilien laadun ja rummun täyttömäärän mukaan.

### 3.3 Energiansäästötila

Jos laite on pidemmän aikaa käyttämättä, laite kytkeytyy automaattisesti energiansäästötilaan. Energiansäästötila päättyy, kun käytät taas laitetta.

## 4 Asennus ja liitäntä

### 4.1 Laitteen purkaminen pakkauksesta

#### HUOMIO!

Rumpuun jääneet esineet, joita ei ole tarkoitettu käytettäväksi laitteessa, voivat aiheuttaa esine- ja laitevaurioita.

- ▶ Poista nämä esineet ja kaikki mukana toimitetut varusteet rummusta ennen kuin käytät laitetta.

- Poista kaikki pakkausmateriaali ja suojakalvot laitteesta.  
→ *"Pakkausmateriaalin hävittäminen", Sivu 11*
- Tarkasta, onko laitteessa näkyviä vaurioita.
- Avaa laitteen luukku.  
→ *"Käytön perusteet", Sivu 30*
- Poista varusteet rummusta.
- Sulje laitteen luukku.

## 4.2 Toimituksen sisältö

Kun olet poistanut kaikki osat pakkauksesta, tarkista ettei niissä ole kuljetusvaurioita ja että kaikki osat ovat mukana.

### HUOMIO!

Laitteen käyttö epätäydellisten tai viallisten varusteiden kanssa voi haitata laitteen toimintaa tai aiheuttaa aineellisia vahinkoja ja laitevaurioita.

- ▶ Älä käytä laitetta epätäydellisten tai viallisten varusteiden kanssa.
- ▶ Vaihda varusteet ennen laitteen käyttöä.  
→ *"Varusteet", Sivu 29*

**Huomautus:** Laitteen moitteeton toiminta on tarkastettu tehtaalla. Tästä on voinut jäädä laitteeseen vesitahroja. Tahrat poistuvat ensimmäisen pesukerran jälkeen.

Toimitus koostuu seuraavista:

- Kuivaava pyykinpesukone
- Laitteen asiakirjat
- Kuljetustuet  
→ *"Kuljetustukien poistaminen", Sivu 13*
- Suojatulpat
- Liitäntäadapteri
- Tulovesiletku  
→ *"Tulovesiletkun liittäminen", Sivu 14*

## 4.3 Sijoituspaikalle asetettavat vaatimukset

### ⚠ VAROITUS Sähköiskun vaara!

Laitteessa on jännitettä johtavia osia. Jännitettä johtavien osien koskettaminen on vaarallista.

- ▶ Älä käytä laitetta ilman kansilevyä.

### ⚠ VAROITUS Loukkaantumiskaava!

Jos laitetta käytetään jalustalla, laite voi kaatua.

- ▶ Kiinnitä laitteen jalat ehdottomasti valmistajan toimittaman kiinnityssarjan → *Sivu 29* avulla ennen kuin käytät laitetta jalustalla.

### HUOMIO!

Laitteessa oleva jäätyvä jäännösvesi voi aiheuttaa laitevaurioita.

- ▶ Älä sijoita laitetta ulos tai tiloihin, joissa vesi voi jäätyä, äläkä käytä laitetta tällaisissa tiloissa.

Jos laitetta kallistetaan yli 40°, laitteessa oleva jäännösvesi voi valua ulos ja aiheuttaa vaurioita.

- ▶ Kallista laitetta varovasti.
- ▶ Kuljeta laite pystyasennossa.

| Sijoituspaikka  | Vaatimukset   |
|---|---|
| Sokkeli   | Kiinnitä laite kiinnityssarjan → <i>Sivu 29</i> avulla. |
|  |   |

| Sijoituspaikka   | Vaativuudet  |
|--|--|
| <p>Puupalkkikatto</p>            | <p>Sijoita laite vedenpitävälle puulevyllä (vahvuus vähintään 30 mm), joka on kiinnitetty tukevasti ruuveilla lattiaan.</p>                      |
| <p>Keittiökaluusteiden väli</p>  | <p>Sijoita laite vain yhtenäisen, viereisten kaappien kanssa kiinteästi liitetyn työtason alle. Vaadittava asennussyvennyksen leveys: 60 cm.</p> |
| <p>Seinän vieressä</p>           | <p>Älä asenna letkuja ja verkkoliitäntäjohtoa puristuksiin seinän ja laitteen väliin.</p>  |

## 4.4 Kuljetustukien poistaminen

Laitteen takasivulla on kuljetusta varten kuljetustuet.

**Huomautus:** Säilytä kuljetustukien ruuvit ja holkit myöhempää kuljetusta → *Sivu 49* varten.

1. Vedä letkut pois pidikkeistä.

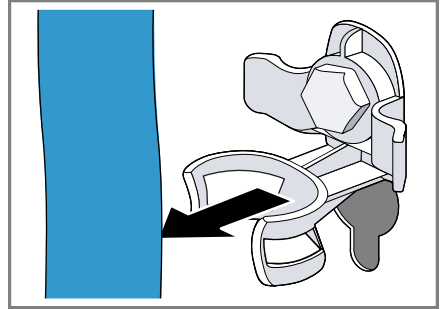

2. Löystytä ① ja poista ② 4 kuljetustuen kaikki ruuvit ruuviavaimella, avainkoko 13.

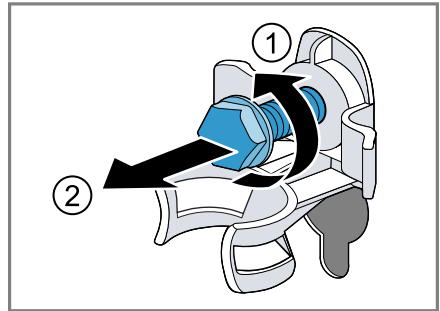

3. Poista verkkoliitäntäjohto pidikkeestä.

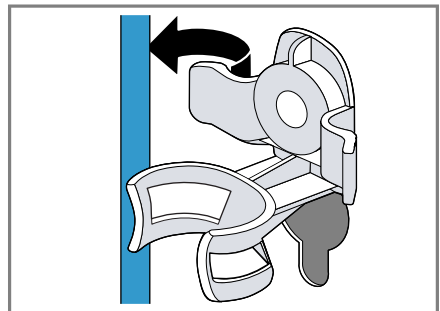

fi Asennus ja liittäminen

4. Poista 4 holkkia.

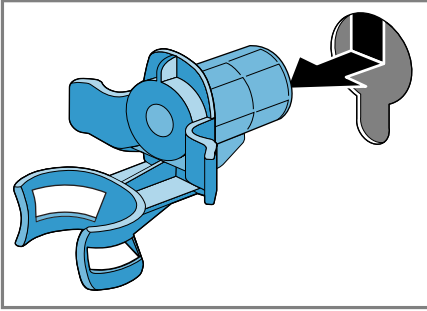

5. Aseta 4 suojatulppaa paikoilleen.

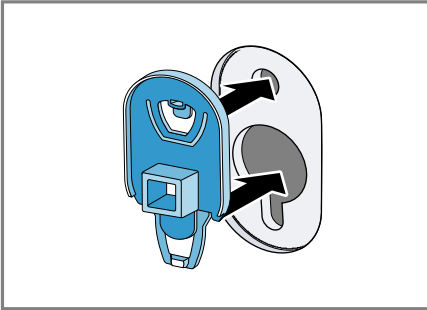

6. Paina 4 suojatulppaa kiinni.

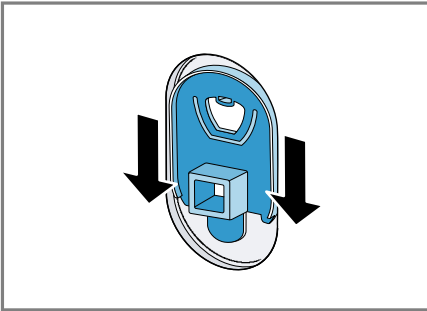

## 4.5 Laitteen liittäminen

### Tulovesiletkun liittäminen

1. Liitä tulovesiletku laitteeseen.

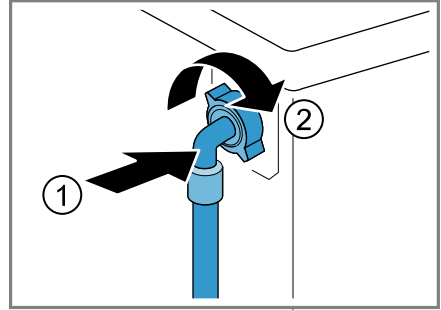

2. Liitä tulovesiletku vesihanaan (26,4 mm = 3/4").

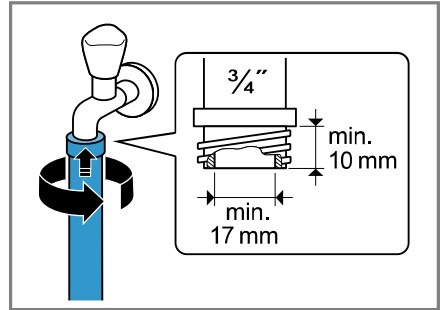

3. Jos käytössä on vesihana 21 mm = 1/2", asenna ensin adapteri ja tiivistelevy.

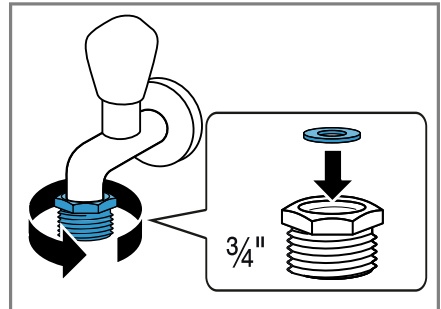

4. Avaa vesihana varovasti ja tarkasta, ovatko liitäntäkohdat tiiviit.

## Poistovesiliitännän liitäntätyypit

Seuraavassa saat ohjeet laitteen liittämiseen poistovesijärjestelmään.

### HUOMIO!

Kun laitteesta poistetaan vesi pumppaamalla, poistovesiletku on paineen alainen, ja letku voi irrota asennetusta liitäntäkohdasta.

- Varmista, että poistovesiletku ei pääse irtoamaan tahattomasti.

**Huomautus:** Ota huomioon poistoveden pumppauskorkeudet. Poistoveden pumppauskorkeudet ovat: vähintään: 60 cm, enintään: 100 cm

#### Hajulukko

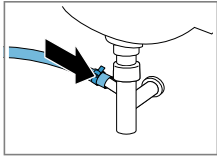

Varmista liitäntäkohdan pitävyys letkunkiristimellä (24 - 40 mm).

#### Pesuallas

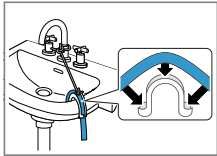

Kiinnitä poistovesiletku kaaren → *Sivu 29* avulla ja varmista paikallaan pysyminen.

#### Muoviputki, jossa on kumimuhvi

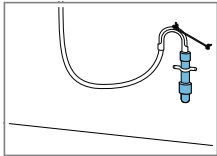

Kiinnitä poistovesiletku kaaren → *Sivu 29* avulla ja varmista paikallaan pysyminen.

## 4.6 Laitteen suoristaminen

Suorista laite oikein, jotta vähennät häiriöäänä ja värinöitä ja vältät laitteen liikkumisen.

1. Avaa vastamutterit kiertämällä ruuviavainta, avainkoko 17, myötäpäivään.

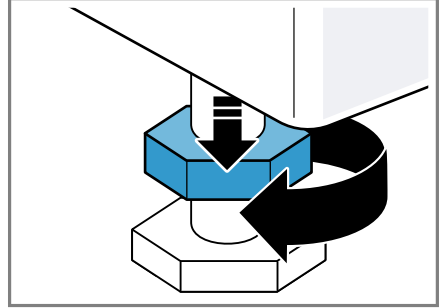

2. Suorista laite kiertämällä laitejalkoja. Tarkasta laitteen sijoitus vesivaa'alla.

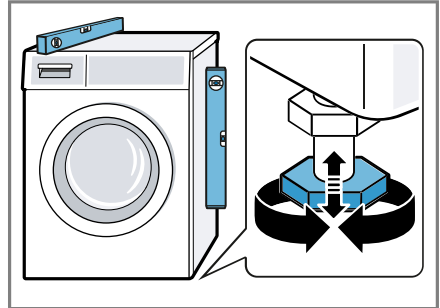

Laitteen on oltava tukevasti lattialla kaikkien jalkojen varassa.

fi Asennus ja liittäminen

3. Kierrä vastamutterit ruuviavaimella, avainkoko 17, käsikireyteen laitteen runkoa vasten.

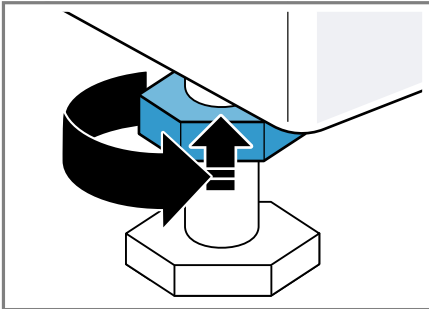

Pidä samalla kiinni laitteen jalasta, jotta korkeus ei muutu.

## 4.7 Laitteen liittäminen sähköverkkoon

**Huomautus:** Kodin tämän laitteen sähköliitännän pitää vastata paikallisia lakisääteisiä määräyksiä ja turvallisuusmääräyksiä, ja siinä tulisi olla vikavirtasuojakytkin.

1. Liitä verkkojohdon verkkopistoke laitteen läheisyydessä olevaan pistorasiaan.  
Laitteen liitännätiedot löydät teknisistä tiedoista → *Sivu 52*.
2. Tarkista verkkopistokkeen kiinnitys.



## 5 Tutustuminen

### 5.1 Laite

Tästä löydät yleiskuvan laitteen osista.



Laitteen tyypistä riippuen voivat tietyt yksityiskohdat kuten väri ja muoto poiketa kuvasta.

**1** Poistopumpun huoltoluukku  
→ *Sivu 36*

**2** Luukku

**3** Pesuainekotelo → *Sivu 17*

**4** Ohjauspaneeli → *Sivu 18*

**5** Poistovesiletku → *Sivu 15*

**6** Verkkoliitäntäjohto → *Sivu 16*

**7** Kuljetustuet → *Sivu 13*

### 5.2 Pesuainekotelo

**Huomaus:** Ota huomioon valmistajien antamat ohjeet pesuaineiden ja hoitoaineiden käytöstä ja annostelusta sekä tiedot ohjelmakuvauksista.



- 
- 1** Annostelija nestemäiselle pyykinpesuaineelle → "Nestepäisen pyykinpesuaineen annostelijan asettaminen paikalleen", Sivu 31
- 
- 2** Lokero II: Pesuaine varsinaista pesua varten
- 
- 3** Lokero ☼: Huuhteluaine
- 
- 4** Lokero I: Pesuaine esipesua varten
- 

### 5.3 Ohjauspaneeli

Käyttöpaneelin avulla asetetaan laitteen toiminnot ja nähdään tiedot sen käyttötilasta.

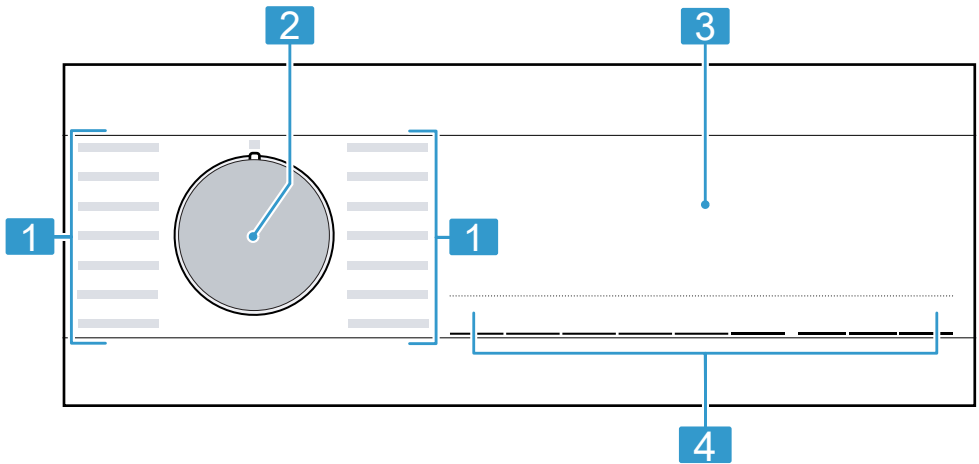

- 
- 1** Ohjelmat → Sivu 25
- 
- 2** Ohjelmavalitsin → Sivu 30
- 
- 3** Näyttö
- 
- 4** Valitsimet
-

## 6 Ennen ensimmäistä käyttöä

Valmistele laite käyttöä varten.

### 6.1 Tyhjän pesukerran käynnistäminen

Laite on tarkastettu huolellisesti ennen sen lähettämistä tehtaalta. Pese ensimmäisen kerran ilman pyykkiä, jotta tehtaan koepesun mahdollinen jäännösvesi poistuu laitteesta.

1. Aseta ohjelmavalitsin kohtaan **Bomuld 90°**.
2. Sulje luukku.
3. Vedä pesuainekotelo ulos.
4. Annostele valkopesupulveria lokeroon II.

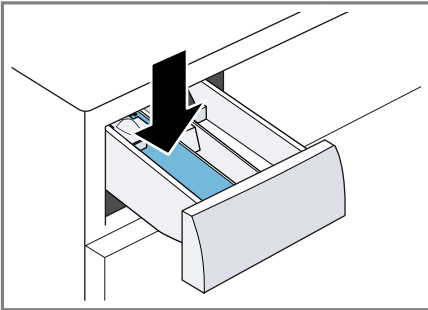

Käytä kevyeen likaan vain puolet pesuainevalmistajan suosittelemasta pesuainemäärästä, jotta vältät vaahdon muodostumisen. Älä käytä villa- tai hienopesuainetta.

5. Työnnä pesuainekotelo paikalleen.
  6. Käynnistä ohjelma painamalla **▶**.
- ✓ Näytössä näkyy jäljellä oleva ohjelman kesto.
  - ✓ Näytössä näkyy ohjelman päättyminen: End.

7. Käynnistä ensimmäinen pesukerta tai aseta ohjelmavalitsin kohtaan **○**, jos haluat kytkeä laitteen pois päältä.  
→ "Käytön perusteet", Sivu 30

## 7 Näyttö



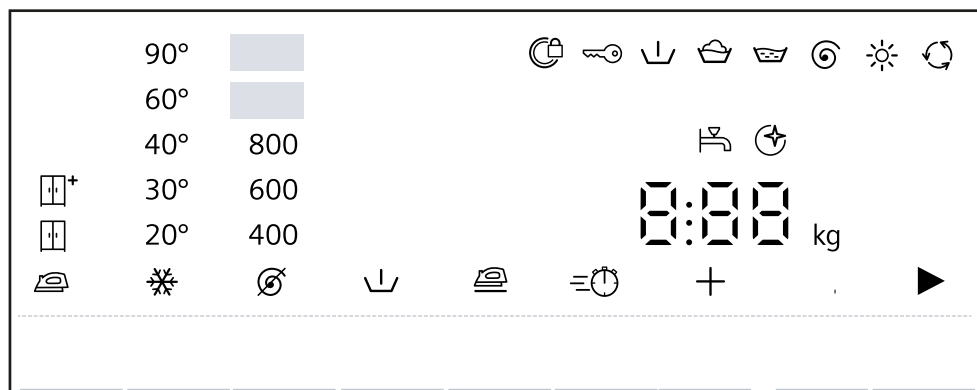











Näytössä näet voimassa olevat asetusarvot, valintamahdollisuudet ja ohjetekstit.



Esimerkki näytöstä

| Näyttö              | Nimitys   | Kuvaus  |
|---------------------|---|---|
| 0:40 <sup>1</sup>   | Ohjelman kesto/<br>ohjelman jäljellä<br>oleva kesto | Ohjelman likimääräinen todennäköinen kesto tai ohjelman jäljellä oleva kesto.   |
| +8h <sup>1</sup>    | Ajastusaika   | → "Valitsimet", Sivu 23   |
| 5,0 kg <sup>1</sup> | Täyttösuositus                                      | Suurin sallittu täyttömäärä asetetulle ohjelmalle kg.   |
| ∅ - 1400            | Linkousnopeus                                       | Asetettu linkousnopeus r/min.<br>→ "Valitsimet", Sivu 23<br>∅: ilman linkousta, vain veden poisto   |
| ❄ - 90              | Lämpötila   | Asetettu lämpötila °C.<br>→ "Valitsimet", Sivu 23<br>❄ (kylmä)  |
| ▶                   | Käynnistys / tauko                                  | Ohjelman käynnistäminen, keskeyttäminen tai pysäyttäminen tauon ajaksi <ul style="list-style-type: none"> <li>▪ palaa: ohjelma on käynnissä ja se voidaan keskeyttää tai pysäyttää tauon ajaksi.</li> <li>▪ vilkkuu: ohjelma voidaan käynnistää tai sitä voidaan jatkaa.</li> </ul> |
| ⏸                   | Esipesu   | Ohjelman tila   |

<sup>1</sup> Esimerkki















| Näyttö   | Nimitys                         | Kuvaus  |
|--|---------------------------------|---|
|    | Peseminen                       | Ohjelman tila   |
|    | Huuhtelu                        | Ohjelman tila   |
|    | Linkous                         | Ohjelman tila   |
| End  | Ohjelman päättyminen            | Ohjelman tila   |
|    | Kuivaus                         | Ohjelman tila   |
|    | Rypistymisestä                  | Ohjelman tila   |
|    | Lapsilukko                      | <ul style="list-style-type: none"> <li>■ palaa: lapsilukko on aktivoitu.</li> <li>■ vilkkuu: lapsilukko on aktivoitu ja laitetta on käytetty.</li> </ul> → "Lapsilukon deaktivointi", Sivu 33                             |
|    | Rypistymisestä                  | Rypistymisestä on aktivoitu.<br>→ "Valitsimet", Sivu 23   |
|    | Esipesu                         | Esipesu on aktivoitu.<br>→ "Valitsimet", Sivu 23  |
| Hot  | Jäähdytysprosessi               | <p>Pyykkiä jäähdytetään muutaman minuutin ajan rumpun pyöriessä, jotta vältetään pyykin vaurioituminen.</p> <p><b>Huomautus:</b> Älä keskeytä jäähdytysprosessia ja odota, kunnes luukun lukitus avautuu.</p>             |
|    | varioSpeed                      | Pesu lyhennetyllä ajalla aktivoitu.<br>→ "Valitsimet", Sivu 23  |
|    | Kuivaustavoite Kaappikuiva      | Kuivaustavoite on aktivoitu.  |
|   | Kuivaustavoite Kaappikuiva plus | Kuivaustavoite on aktivoitu.  |
|  | Kuivaustavoite Silityskuiva     | Kuivaustavoite on aktivoitu.  |
|  | Rumpun puhdistuksen muistutus   | <p>vilkkuu: rumpu likaantunut. Käynnistä ohjelma Bomuld 90° rumpun ja pesuvesisäiliön puhdistamista ja hoitoa varten.</p> → "Rumpun puhdistus", Sivu 35   |
|  | Luukku                          | <ul style="list-style-type: none"> <li>■ palaa: luukku on lukittu eikä sitä voi avata.</li> <li>■ vilkkuu: luukku ei ole kiinni.</li> <li>■ pois päältä: luukun lukitus on vapautunut ja luukku voidaan avata.</li> </ul> |

<sup>1</sup> Esimerkki

**fi** Näyttö



| <b>Näyttö</b>  | <b>Nimitys</b> | <b>Kuvaus</b>   |
|--|----------------|---|
|  | Vesihana       | <ul style="list-style-type: none"><li>▪ Ei vedenpainetta.</li><li>▪ Vedenpaine on liian matala.</li></ul> |
| E:35 / -10 <sup>1</sup>  | Vika           | Vikakoodi, vikanäyttö, äänimerkki.  |
| <sup>1</sup> Esimerkki   |                |   |

## 8 Valitsimet

| Valitsin   | Valinta   | Kuvaus   |
|--|---|--|
| °C<br>(Lämpötilavali<br>nta)   |  - 90 °C   | Lämpötilan °C muuttaminen.   |
| <br>(Linkous)  |  - 1400 r/min  | Linkousnopeuden muuttaminen tai linkouksen deaktivointi.<br>Valinnalla  vesi pumpataan pois ja linkous deaktivoidaan. Pyykki jää märkänä rumpuun. |
|    | <ul style="list-style-type: none"> <li>■ käynnistäminen</li> <li>■ keskeyttäminen</li> <li>■ pysäyttäminen tauon ajaksi</li> </ul>  | Ohjelman käynnistäminen, keskeyttäminen tai pysäyttäminen tauon ajaksi.  |
|    | 24 tuntiin saakka   | Määritä ohjelman päättymisen.<br>Ohjelman kesto sisältyy jo asetettuun tuntimäärään.<br>Kun ohjelma käynnistetään, näytössä näkyy ohjelman kesto.  |
|    | Monivalinta   | → "Perusasetukset", Sivu 34  |
|    | <ul style="list-style-type: none"> <li>■ aktivointi</li> <li>■ deaktivointi</li> </ul>  | Ohjelman lyhyemmän keston aktivointi tai deaktivointi.<br><b>Huomautus:</b> Energiankulutus kasvaa. Tämä ei vaikuta pesutulokseen.   |
|  (Esipesu)   | <ul style="list-style-type: none"> <li>■ aktivointi</li> <li>■ deaktivointi</li> </ul>  | Esipesun aktivointi tai deaktivointi, esimerkiksi runsaasti likaantunutta pesukonetta pesuun.  |
|    | <ul style="list-style-type: none"> <li>■ aktivointi</li> <li>■ deaktivointi</li> </ul>  | Rypistymistä vähentävän pesun aktivointi tai deaktivointi.<br>Linkouksen kulkua ja linkousnopeutta muutetaan pyykin rypistymisen vähentämiseksi.<br>Pyykki on pesun jälkeen niin kostea, että se oikenee pyykkinarulla.            |
|  &  | <ul style="list-style-type: none"> <li>■ aktivointi</li> <li>■ deaktivointi</li> </ul>  | → "Lapsilukko", Sivu 33  |
|    | <ul style="list-style-type: none"> <li>■ </li> <li>■ </li> <li>■ </li> </ul> | Kuivaustavoite määrittää sen, miten kostea tai kuivaa pyykki on ohjelman päättyttyä.   |





## 9 Kuivaustavoite

Joissakin ohjelmissa on esiasetettuna kuivaustavoite. Kuivaustavoite määrittää sen, miten kuivaa tai kosteaa pyykki on ohjelman päätyttyä.

| Kuivaustavoite   | Pyykki   | Kuivaustulos   |
|--|--|--|
|  | Vaikeasti kuivuvat monikerrokset, paksut tekstiilit. | Pyykki on kuivaa.  |
|  | Normaalit, yksikerrokset tekstiilit.                 | Pyykki on kuivaa.  |
|  | Normaalit, yksikerrokset tekstiilit                  | Pyykki on kuivauksen jälkeen vielä hieman kosteaa. Silitä pyykki heti kuivauksen jälkeen tai ripusta se kuivumaan vielä kosteana, jotta vältät rypistymisen. |

### 9.1 Kuivaustavoitteen muuttaminen



Voit muuttaa joidenkin ohjelmien kuivaustavoitteen, jotta pyykistä tulee vielä kuivempaa tai kosteampaa.

- Aseta ohjelma pesua ja kuivausta tai kuivausta varten.  
→ "Ohjelmat", Sivu 25
- Näytössä näkyy esiasetettu kuivaustavoite.
- Paina .
- Näytössä näkyy: ,  tai .



## 10 Ohjelmat



**Huomautus:** Pyykin hoito-ohjemerkinnoistä löydät lisää ohjeita ohjelmanvalinnasta.

| Ohjelma                    | Kuvaus  | suurin täyttö määrä (kg)<br>Pesu | suurin täyttö määrä (kg)<br>Kuivaus |
|----------------------------|---|----------------------------------|-------------------------------------|
| Bomuld (Puuvilla)          | Kulutusta kestävien puuvillaa, pellavaa ja sekoitekuitua olevien tekstiilien pesu. Sopii myös lyhennetyksi ohjelmaksi normaalilukaiselle pyykille, kun aktivoit ohjelman  .<br>Ohjelma-asetus: <ul style="list-style-type: none"> <li>■ maks. 90 °C</li> <li>■ maks. 1400 r/min</li> </ul>   | 9,0<br>5,0 <sup>1</sup>          | 5,0                                 |
| Eco 40-60                  | Puuvillaa, pellavaa ja sekoitekuitua olevien tekstiilien pesu.<br><b>Huomautus:</b> Tekstiilejä, jotka voidaan hoito-ohjesymbolin mukaan pestä lämpötilassa 40 °C  - 60 °C  , voidaan pestä yhdessä. Pesuteho vastaa parasta mahdollista pesuteholuokkaa lakisääteisten määräysten mukaan.<br>Tälle ohjelmalle sovitetaan pesulämpötila automaattisesti täyttömäärän mukaan, jotta saavutetaan optimaalinen energiatehokkuus ja paras mahdollinen pesuteho. Pesulämpötilaa ei voi muuttaa.<br>Ohjelma-asetus:<br><b>Huomautus:</b> Lämpötilaa ei voi tässä ohjelmassa säätää, ja se määritetään automaattisesti. <ul style="list-style-type: none"> <li>■ maks. - °C</li> <li>■ maks. 1400 r/min</li> </ul> | 9,0                              | 5,0                                 |
| Strygelet ( Synteettiset ) | Synteettistä materiaalia ja sekoitekuitua olevien tekstiilien pesu.<br>Ohjelma-asetus: <ul style="list-style-type: none"> <li>■ maks. 60 °C</li> </ul>  | 4,0                              | 2,5                                 |

<sup>1</sup>  aktivoitu

<sup>2</sup> Kuivaus ei mahdollista

<sup>3</sup> Pesu ei mahdollista

| Ohjelma   | Kuvaus  | suurin täyttö määrä (kg)<br>Pesu | suurin täyttö määrä (kg)<br>Kuivaus |
|---|---|----------------------------------|-------------------------------------|
|   | <ul style="list-style-type: none"> <li>■ maks. 1400 r/min</li> </ul>  |                                  |                                     |
| Mix   | <p>Puuvillaa, pellavaa, synteettistä materiaalia ja sekoitekuitua olevien tekstiilien pesu. Sopii kevyesti likaantuneelle pyykille.</p> <p>Ohjelma-asetus:</p> <ul style="list-style-type: none"> <li>■ maks. 60 °C</li> <li>■ maks. 1400 r/min</li> </ul>  | 4,0                              | 2,5                                 |
| Finvask/Silke (Hienopesu/Silkki)  | <p>Hellävaraista käsittelyä vaativien, pesunkestävien silkkiä, viskoosia tai synteettistä materiaalia olevien tekstiilien pesu. Käytä hienopyykille tai silkille tarkoitettua pyykinpesuainetta.</p> <p><b>Huomautus:</b> Pese erityisen hellävaraista käsittelyä vaativat tai hakasia, sinkilöitä tai kaaria sisältävät tekstiilit pesupussissa.</p> <p>Ohjelma-asetus:</p> <ul style="list-style-type: none"> <li>■ maks. 40 °C</li> <li>■ maks. 800 r/min</li> </ul> | 2,0                              | - <sup>2</sup>                      |
| Uld  (Villa) | <p>Villaa ai villasekoitetta olevien käsin- tai konepesunkestävien tekstiilien pesu. Pyykin kutistumisen välttämiseksi rumpu pyörittää tekstiilejä erityisen hellävaraisesti ja pitää välillä pitkiä taukoja. Käytä villalle tarkoitettua pyykinpesuainetta.</p> <p>Ohjelma-asetus:</p> <ul style="list-style-type: none"> <li>■ maks. 40 °C</li> <li>■ maks. 800 r/min</li> </ul>  | 2,0                              | - <sup>2</sup>                      |
| Skylning (Huuhtelu)   | <p>Huuhtelu ja sen jälkeen linkous ja veden poisto.</p> <p>Ohjelma-asetus: maks. 1400 r/min</p>   | -                                | -                                   |
| Centrif./ Udpumpning (Linkous/ Veden poisto)  | <p>Linkous ja veden poisto.</p> <p>Jos haluat vain poistaa veden, aktivoi .</p> <p>Pyykkiä ei lingota.</p> <p>Ohjelma-asetus: maks. 1400 r/min</p>   | -                                | -                                   |

<sup>1</sup>  aktivoitu<sup>2</sup> Kuivaus ei mahdollista<sup>3</sup> Pesu ei mahdollista

| Ohjelma                                   | Kuvaus   | suurin täyttö määrä (kg) | suurin täyttö määrä (kg) |
|---|--|--------------------------|--------------------------|
|   |  | Pesu                     | Kuivaus                  |
| Hygiejne (Hygienia)                       | Kulutusta kestävien puuvillaa, pellavaa ja sekoitekuitua olevien tekstiilien pesu. Sopii allergikoille ja tavallista suurempien hygieniavaatimusten täyttämiseen.<br><b>Huomautus:</b> Kun asetettu lämpötila on saavutettu, se pysyy samana koko pesuprosessin ajan.<br>Ohjelma-asetus:<br>■ maks. 60 °C<br>■ maks. 1400 r/min  | 6,5                      | 5,0                      |
| Skjorter (Kauluspaidat)                   | Siliävien puuvillaa, pellavaa, synteettistä materiaalia tai sekoitekuitua olevien paitojen ja puseroiden pesu.<br><b>Ohje:</b> Välttääksesi pyykin rypistymisen aktivoi  . Pyykin linkous käynnistyy vain hetkeksi, ja pyykki poistetaan koneesta valuvan märkinä. Ripusta paidat ja puserot valuvan märkinä, jotta ne siliävät ripustuksen aikana.<br><b>Huomautus:</b> Pese silkkiä tai hellävaraista käsittelyä vaativaa materiaalia olevat paidat ja puserot ohjelmalla Finvask/Silke.<br>Ohjelma-asetus:<br>■ maks. 60 °C<br>■ maks. 800 r/min | 2,0                      | 2,0                      |
| * Skånsom tørring (Hellävarainen kuivaus) | Synteettistä materiaalia ja sekoitekuitua olevien tekstiilien kuivaus.<br>Hellävarainen ohjelma matalissa lämpötiloissa hellävaraista käsittelyä vaativille tekstiileille.   | - <sup>3</sup>           | 2,5                      |
| * Intensiv tørring (Intensiivikuivaus)    | Puuvilla- ja pellavatekstiilien kuivaus.<br>Intensiivinen ohjelma lämpötiloissa kulutusta kestäville tekstiileille.  | - <sup>3</sup>           | 5,0                      |
| * myTime Dry                              | Synteettistä materiaalia ja sekoitekuitua olevien tekstiilien kuivaus.<br>Ohjelma, jonka kesto on asetettavissa.   | - <sup>3</sup>           | 5,0                      |

<sup>1</sup>  aktivoitu

<sup>2</sup> Kuivaus ei mahdollista

<sup>3</sup> Pesu ei mahdollista

| Ohjelma  | Kuvaus   | suurin                  | suurin                  |
|--|--|-------------------------|-------------------------|
|  |  | täyttö<br>määrä<br>(kg) | täyttö<br>määrä<br>(kg) |
|  |  | Pesu                    | Kuivaus                 |
| Super 15'/<br>Wash & Dry<br>60'  | Puuvillaa, pellavaa, synteettistä materiaalia ja sekoitekuitua olevien tekstiilien pesu.<br>Lyhyt ohjelma pienelle määrälle kevyesti likaantunutta pyykkiä.<br>Ohjelma-asetus: <ul style="list-style-type: none"> <li>■ maks. 40 °C</li> <li>■ maks. 1200 r/min</li> </ul> | 2,0                     | 1,0                     |
| <sup>1</sup>  aktivoitu |  |                         |                         |
| <sup>2</sup> Kuivaus ei mahdollista  |  |                         |                         |
| <sup>3</sup> Pesu ei mahdollista   |  |                         |                         |

## 11 Varusteet

Käytä alkuperäisiä varusteita. Ne on suunniteltu laitettasi varten.

**Huomautus:** Joissakin varusteissa on käytettävissä väri vaihtoehtoja. Ota yhteys  
→ "Huoltopalvelu", Sivu 50.

|                               | Käyttö   | Tilausnumero |
|-------------------------------|--|--------------|
| Kiinnityssarja                | Laitteen vakauden parantaminen.  | WX975600     |
| Kaareva letkun pidike         | Poistovesiletkun kiinnittäminen.   | 00655300     |
| Nestemäisen pesuaineen jakaja | Nestemäisen pyykinpesuaineen annostelu.                                  | 00605740     |
| Jalusta                       | Sijoita laite korkeammalle täyttämisen ja tyhjentämisen helpottamiseksi. | WZWP20W      |

## 12 Pyykki

**Huomautus:** Lisätietoja löydät digitaalisesta käyttöohjekirjasta skannaamalla sisällysluettelossa olevan QR-koodin tai osoitteesta [siemens-home.bsh-group.com](http://siemens-home.bsh-group.com) .

### 12.1 Pyykin esivalmistelu

#### HUOMIO!

Pyykkiin jääneet esineet voivat vahingoittaa pyykkiä ja rumpua.

- ▶ Tyhjennä taskut ennen kuin laitat pyykin koneeseen.
- ▶ Esikäsittele pyykki laitteen ja pyykin suojaamiseksi.
  - Tyhjennä taskut
  - Harjaa taskuissa ja käänteissä oleva hiekka pois

- Sulje pussilakanat ja tyynyliinat
- Sulje kaikki vetoketjut, tarrakiinnikkeet, hakaset ja nepparit
- Sido irralliset kangasvyöt, esiliinojen nauhat jne. tai käytä pesupussia
- sido pidemmät kiristysnyörit ja nauhat huppujen tai housujen kiinteisiin osiin
- Poista verhojen ripustusrullat ja lyijypainot tai käytä pesupussia
- Käytä pienille vaatteille, kuten esimerkiksi lasten sukille, pesupussia
- Jotkut pinttyneet, kuivuneet tahrat saa poistettua useamman kerran pesemällä
- Pese aina yhdessä pieniä ja suuria vaatekappaleita

## fi Pesuaine ja hoitoaine

- Älä hankaa tuoreita tahroja, vaan painele niitä saippuaveteen kostutetulla liinalla
- Avaa pyykin laskokset ja kääntelee pyykki ilmvaksi tai noudata ohjelmien kuvauksia
- Linkoa pyykki ennen kuivausta

## 13 Pesuaine ja hoitoaine

### Huomautukset

- Lisätietoja löydät digitaalisesta käyttöohjekirjasta skannaamalla sisällysluettelossa olevan QR-koodin tai osoitteesta siemens-home.bsh-group.com .
- Noudata turvallisuuteen → *Sivu 4* ja aineellisten vahinkojen välttämiseen → *Sivu 10* liittyviä ohjeita.

Käyttöä ja annostelua koskevat valmistajan ohjeet löydät pakkauksesta.

### Huomautukset

- käytä vain helposti valuvia nestemäisiä pesuaineita
- älä sekoita erilaisia nestemäisiä pesuaineita keskenään
- älä sekoita yhteen pyykinpesuainetta ja huuhteluainetta
- älä käytä liian pitkään säilössä olleita tai liian paksuja tuotteita
- käytä värjäysaineita säästeliäästi, suola saattaa syövyttää teräspintoja
- älä käytä laitteessa värinpoistoaineita

---

## 14 Käytön perusteet

**Huomautus:** Lisätietoja löydät digitaalisesta käyttöohjekirjasta skannaamalla sisällysluettelossa olevan QR-koodin tai osoitteesta siemens-home.bsh-group.com .

### 14.1 Laitteen kytkeminen päälle

**Vaatus:** Laite on asennettu ja liitetty asianmukaisesti.

→ *"Asennus ja liittäminen", Sivut 11*

- ▶ Aseta ohjelmavalitsin ohjelman kohdalle.

### 14.2 Ohjelman asettaminen

1. Kierrä ohjelmavalitsinta ja aseta se haluamasi ohjelman kohdalle.  
→ *"Ohjelmat", Sivut 25*
2. Jos tarpeen, muuta ohjelma-asetuksia.  
→ *"Ohjelma-asetusten muuttaminen", Sivut 30*

### 14.3 Ohjelma-asetusten muuttaminen

**Vaatus:** Ohjelma on asetettu.

→ *"Ohjelman asettaminen", Sivut 30*

- ▶ Muuta ohjelma-asetuksia.  
→ *"Valitsimet", Sivut 23*

**Huomautus:** Ohjelma-asetukset eivät tallennu ohjelmaan pysyvästi.

### 14.4 Pyykin asettaminen koneeseen

**Huomautus:** Huomioi ohjelmien

suurin sallittu täyttömäärä, jotta vältät rypistymisen.

→ *"Ohjelmat", Sivut 25*

### Vaatimukset

- Pyykki on esikäsitelty ja lajiteltu.  
→ "Pyykki", Sivu 29
  - Rumpu on tyhjä.
1. Avaa luukku.
  2. Aseta pyykki rumpuun.
  3. Sulje luukku.  
Varmista, että pyykkiä ei jää puristuksiin luukun väliin.

## 14.5 Nestepäisen pyykinpesuaineen annostelijan asettaminen paikalleen

Jos tilaat annostelijan lisävarusteena, annostelija on asetettava paikalleen.

1. Vedä pesuainekotelo ulos.
2. Paina jakaja alas ja ota pesuainekotelo pois paikaltaan.

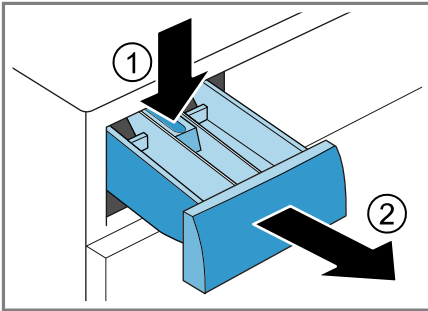

3. Aseta annostelija paikalleen.

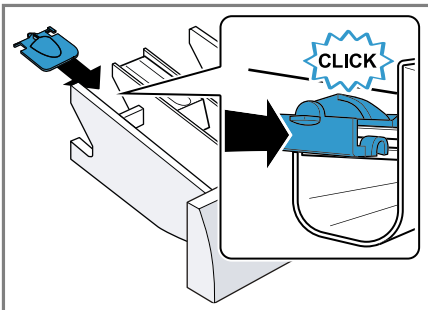

4. Aseta pesuainekotelo paikalleen.

## 14.6 Nestemäisen pesuaineen annostelijan käyttö

Voit käyttää pesuainekotelossa annostelijaa nestemäisen pesuaineen annostelua varten.

1. Vedä pesuainekotelo ulos.
2. Työnnä annostelija eteenpäin.

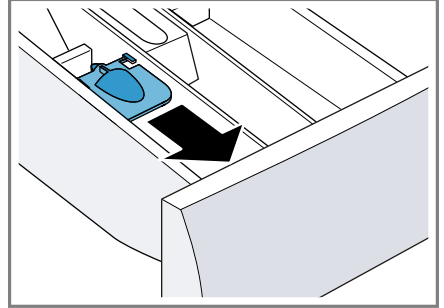

3. Käännä annostelija alas ja lukitse paikalleen.

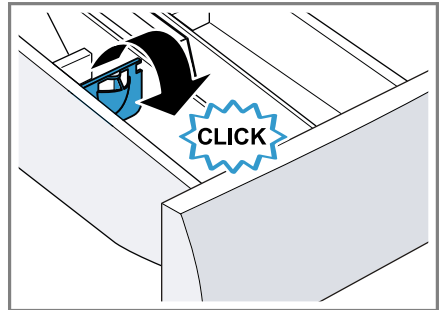

4. Työnnä pesuainekotelo paikalleen.

## 14.7 Pesuaineen ja hoitoaineen jakaminen

### Huomautukset

- Älä käytä nestemäisen pesuaineen annostelijaa, kun käytät geelimäistä pesuainetta, pesujauhetta tai kun olet aktivoinut esipesun tai ajastusajan.
- Ota pesuainetta ja hoitoainetta → Sivu 30 koskevat ohjeet huomioon.

## fi Käytön





1. Vedä pesuainekotelo ulos.
2. Annostele pesuaine.  
→ "Pesuainekotelo", Sivu 17
3. Annostele tarvittaessa hoitoaine.
4. Työnnä pesuainekotelo paikalleen.

## 14.8 Pesuohjelman käynnistäminen

**Vaatus:** Ohjelma on asetettu.  
→ "Ohjelman asettaminen", Sivu 30

1. Paina ▷.
- ✓ Rumpu pyörii ja laite suorittaa täyttömäärän tunnistuksen, joka voi kestää enintään 2 minuuttia, ja sen jälkeen laitteeseen tulee vettä.
- ✓ Näytössä näkyy ohjelman kesto tai jäljellä oleva ajastusaika.
- ✓ Näytössä näkyy ohjelman päättyminen: End.
2. Jos valittuna on ☹, pyykkiä ei lingota, ja vesi pumpataan huuhtelun jälkeen pois.



### Huomautukset

- Jos et poista pyykkiä koneesta ohjelman päätyttyä, rypistymisenesto käynnistyy 15 min kuluttua n. 30 minuutin ajaksi. Näytössä näkyy vuorotellen 0 : 00 ,   ,  ja End näyttöön ilmestyy  .  
Jos haluat keskeyttää rypistymiseneston ja poistaa pyykin koneesta, paina mitä tahansa valitsinta näytössä.
- Kun näyttöön ilmestyy "Hot", laite jäähdyttää pyykkiä.  
Kun "Hot" sammuu, pyykki on jäähtynyt.

## 14.9 Pyykin liottaminen

**Huomautus:** Pesuainetta ei tarvitse lisätä. Pesuvesi käytetään sen jälkeen myös pesemiseen.

1. Käynnistä ohjelma.

2. Kun haluat pysäyttää ohjelman tauon ajaksi, paina noin 10 minuutin kuluttua ▷.
3. Kun haluat jatkaa ohjelmaa, paina haluamasi liotusajan kuluttua ▷.

## 14.10 Pyykin lisääminen

Ohjelman käynnistyttyä voit poistaa tai lisätä pyykkiä ohjelman tilasta riippuen.

**Vaatus:** Ohjelma on käynnistetty.  
→ "Pesuohjelman käynnistäminen", Sivu 32

1. Paina ▷.
- Laite pysähtyy pesun kuluessa tauon ajaksi.  
Laite tarkastaa kuivauksen kuluessa, onko pyykin lisääminen mahdollista.

**Huomautus:** Jos haluat lisätä pyykkiä, noudata näytössä olevia ohjeita.

→ "Näyttö", Sivu 21

2. Avaa luukku.
3. Lisää tai poista pyykkiä.
4. Sulje luukku.
5. Paina ▷.

## 14.11 Pesuohjelman keskeyttäminen

1. Paina ▷.
2. Avaa laitteen luukku.  
Jos lämpötila on korkea tai veden pinta on korkealla, luukku pysyy turvallisuussyistä lukittuna.
  - Jos lämpötila on korkea, käynnistä ohjelma **Skylning** .
  - Jos veden pinta on korkealla, käynnistä ohjelma **Centrif**. tai valitse veden poistoon sopiva ohjelma.  
→ "Ohjelmat", Sivu 25



3. Poista pyykki.  
→ "Pyykin poistaminen koneesta",  
Sivu 33

## 14.12 Kuivausohjelman keskeyttäminen

- ▶ Paina ▷||.
- Jäähdytysprosessi käynnistyy automaattisesti noin 30 sekunnin kuluttua ja jäähdyttää pyykkiä rummun pyöriessä muutaman minuutin ajan. Luukun lukitus vapautuu sen jälkeen automaattisesti.  
→ "Näyttö", Sivu 21

## 14.13 Pyykin poistaminen koneesta

1. Avaa luukku.
2. Poista pyykki rummusta.

## 14.14 Laitteen kytkeminen pois päältä

1. Aseta ohjelma- ja valitsin kohtaan ○.
2. Sulje vesihana.
3. Pyyhi kumimansetti kuivaksi ja poista vieraat esineet.

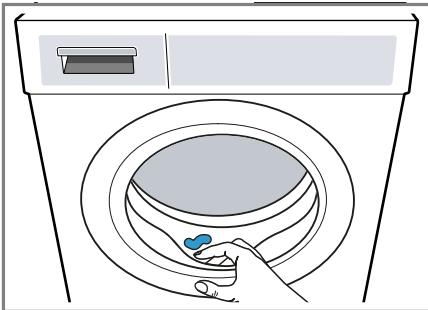

4. Jätä laitteen luukku ja pesuainekotelo auki, jotta jäännösvesi pääsee kuivumaan.

## 15 Lapsilukko

Lukitse laite valitsimien tahattoman käytön estämiseksi.

### 15.1 Lapsilukon aktivointi

- ▶ Paina molempia valitsimia ≡⏻ & ⏻ noin 3 sekunnin ajan.
- ✓ Näytössä näkyy ⏻.
- ✓ Valitsimet on lukittu.
- ✓ Lapsilukko pysyy aktivoituna myös, kun laite kytketään pois päältä, ja sähkökatkon sattuessa.

### 15.2 Lapsilukon deaktivointi

**Vaatus:** Lapsilukon deaktivoimiseksi pitää laitteen olla päällä.

- ▶ Paina molempia valitsimia ≡⏻ & ⏻ noin 3 sekunnin ajan.
- ✓ Symboli ⏻ sammuu näytöstä.

## 16 Perusasetukset

Voit säätää laitteen perusasetukset tarpeidesi mukaisiksi.

### 16.1 Yhteenveto perusasetuksista

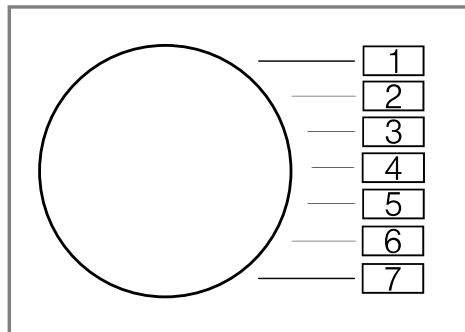



| Perusasetus                   | Ohjelmakohta | Arvo   | Kuvaus   |
|-------------------------------|--------------|--|--|
| Päättymisen äänimerkki        | 2            | 0 (pois)<br>1<br>(hiljainen)<br>2<br>(keskimääräinen)<br>3<br>(voimakas)<br>)<br>4 (erittäin voimakas) | Ohjelman päättyessä kuuluvan äänimerkin voimakkuuden asettaminen.    |
| Valitsinääni                  | 3            | 0 (pois)<br>1<br>(hiljainen)<br>2<br>(keskimääräinen)<br>3<br>(voimakas)<br>)<br>4 (erittäin voimakas) | Valitsimia valittaessa kuuluvan äänimerkin voimakkuuden asettaminen. |
| Rummun puhdistuksen muistutus | 4            | On<br>(päällä)<br>OFF (pois)   | Rummun puhdistuksen muistutuksen aktivointi tai deaktivointi.        |

## 16.2 Perusasetusten muuttaminen

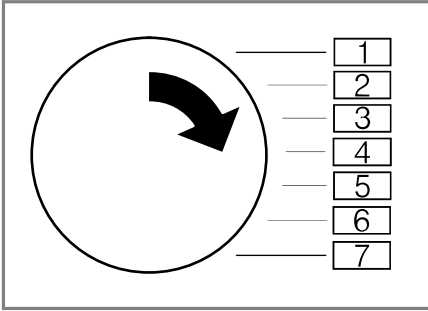
1. Aseta ohjelmavalitsin kohtaan 1.



2. Paina  ja käännä samalla ohjelmavalitsin kohtaan 2.
- ✓ Näytössä näkyy tämänhetkinen arvo.
3. Aseta ohjelmavalitsin haluamaasi kohtaan.  
→ "Yhteenveto perusasetuksista",  
Sivu 34
4. Jos haluat muuttaa arvoa, paina .
5. Jos haluat tallentaa muutoksen muistiin, kytke laite pois päältä.

## 17 Puhdistus ja hoito

Puhdista ja hoida laitetta huolellisesti, jotta se pysyy pitkään toimintakuntoisena.

**Huomautus:** Lisätietoja löydät digitaalisesta käyttöohjekirjasta skannaamalla sisällysluettelossa olevan QR-koodin tai osoitteesta [siemens-home.bsh-group.com](http://siemens-home.bsh-group.com).

## 17.1 Rummun puhdistus

### HUOMAA Loukkaantumisvaara!

Jatkuva pesu matalassa lämpötilassa ja laitteen puutteellinen tuuletus voivat vaurioittaa rumpua ja aiheuttaa loukkaantumisia.

- ▶ Käynnistä säännöllisesti rummun puhdistusohjelma tai pese vähintään 60 °C lämpötilassa.
- ▶ Anna laitteen kuivua jokaisen käytön jälkeen luukku ja pesuainekotelo avoimna.
- ▶ Käynnistä ohjelma **Bomuld 90°** ilman pyykkiä ja käyttämällä valkopesuun soveltuvaa pesupulveria.

## 17.2 Pesuainekotelon puhdistus

1. Vedä pesuainekotelo ulos.
2. Paina jakaja alas ja ota pesuainekotelo pois paikaltaan.

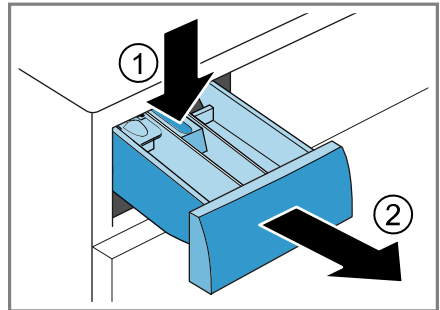

## fi Puhdistus ja hoito

3. Paina jakaja alhaalta päin ylös pois paikaltaan.

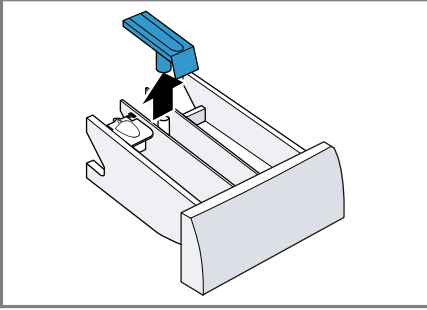

4. Pese pesuainekotelo ja jakaja vedellä ja harjalla ja kuivaa.

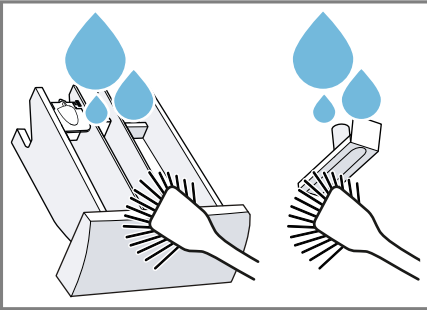

5. Aseta jakaja paikalleen ja lukitse kiinni.

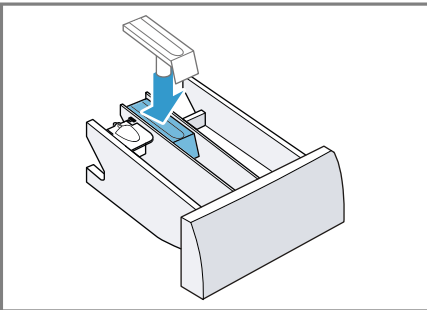

6. Puhdista pesuainekotelon aukko.

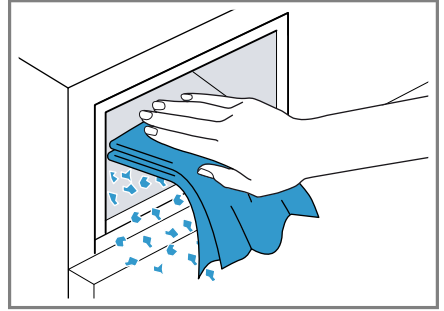

7. Työnnä pesuainekotelo paikalleen.

## 17.3 Poistopumpun puhdistus

Puhdista poistopumppu, jos esiintyy tukoksia tai kolisevia häiriöääniä.

### Poistopumpun tyhjennys

1. Sulje vesihana.
2. Kytke laite pois päältä.
3. Irrota laitteen verkkopistoke sähköverkosta.
4. Avaa huoltoluukku ja ota se pois paikaltaan.

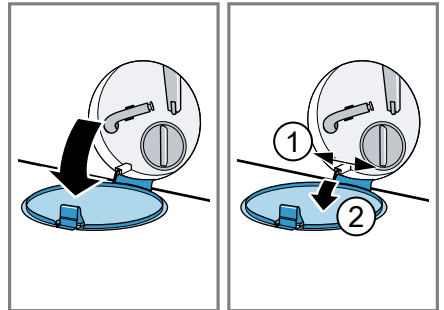

5. Aseta riittävän suuri astia aukon alle.

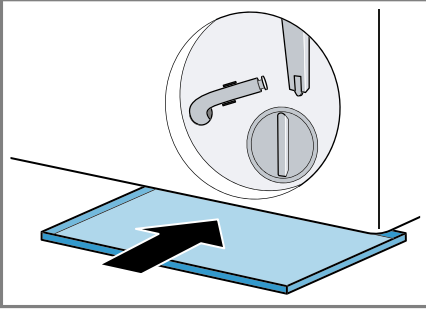

6. Ota tyhjennysletku pois pidikkeestä.

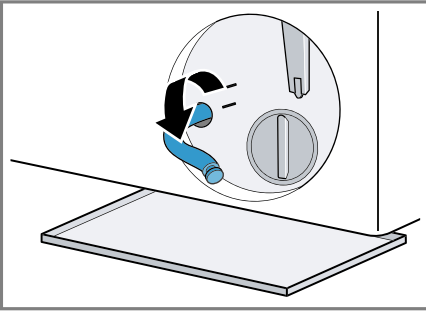

7. **⚠ HUOMAA - Palamisvaara!**  
Kun pesulämpötila on korkea, pesuvesi on kuumaa.  
▶ Älä kosketa kuumaa pesuvettä. Irrota tulppa ja anna veden valua astiaan.

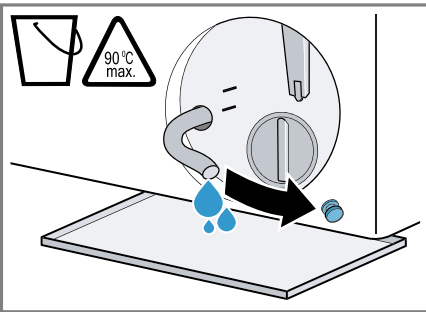

8. Paina tulppa paikalleen.

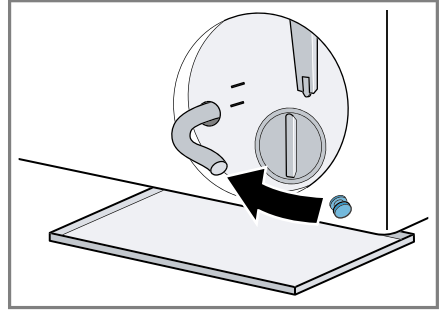

9. Kiinnitä tyhjennysletku pidikkeeseen.

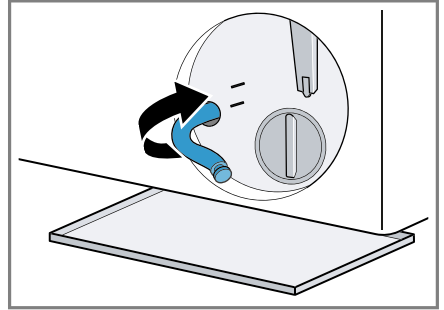

### Poistopumpun puhdistus

**Vaatus:** Poistopumppu on tyhjä.  
→ Sivu 36

1. Koska poistopumpussa voi olla vielä jäännösvettä, kierrä pumpun kansi varovasti irti.

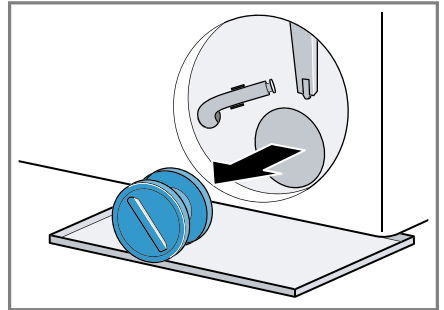

**fi** Puhdistus ja hoito

2. Puhdista sisäosa, pumpun kannen kierre ja pumpupesä.

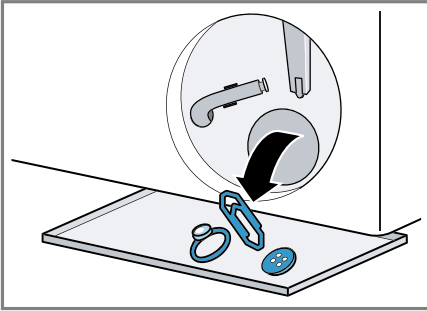

3. Aseta pumpun kansi paikalleen.

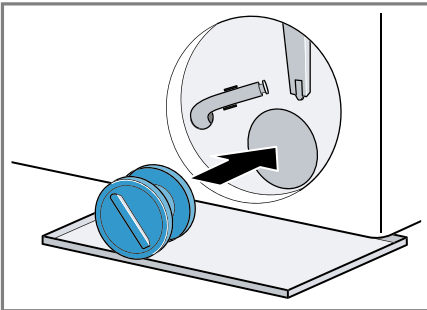

4. Kierrä pumpun kansi kiinni vasteeseen saakka.

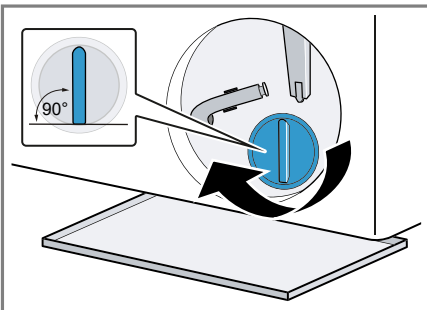

Pumpun kannen kädensijan pitää olla pystyasennossa.

5. Aseta huoltoluukku paikalleen ja sulje se.

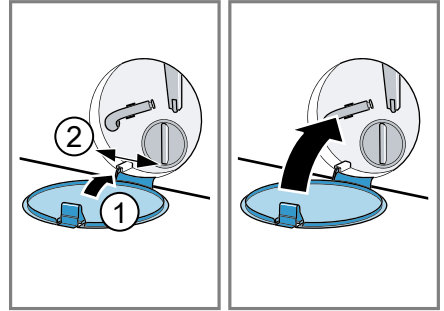

## 18 Toimintahäiriöiden korjaaminen

Voit poistaa itse laitteen pienet toimintahäiriöt. Tutustu häiriöiden korjaamisesta annettuihin ohjeisiin ennen kuin otat yhteyden huoltopalveluun. Näin vältät turhia kustannuksia.

### VAROITUS

#### Sähköiskun vaara!





Epäasianmukaiset korjaukset ovat vaarallisia.

- ▶ Laitteen korjaustöitä saavat tehdä vain alan ammattilaiset.
- ▶ Laitteen korjaukseen saa käyttää vain alkuperäisiä varaosia.
- ▶ Jos laitteen verkkojohto vaurioituu, sen saa turvallisuussyistä vaihtaa vain valmistaja, sen huoltopalvelu tai vastaavan pätevyyden omaava henkilö.

| Vika   | Syy ja vianhaku   |
|--|---|
| Rypistyminen.  | Täyttömäärä on liian suuri.<br>Pyykki on kuivauksen jälkeen liian kauan rummussa.<br><b>1.</b> Poista pyykki rummusta heti kuivauksen jälkeen.<br><b>2.</b> Levitä vaatekappaleet jäähdytystä varten. |
|  | Tekstiililajille on asetettu tarkoitukseen sopimaton ohjelma.<br>▶ Aseta tekstiililajille sopiva ohjelma.   |
|  | Siliäviä teksteilejä kuivattu liian kauan.  |
| Linkousääni kuivausvaiheen aikana.   | Termolinkous aktiivinen.  |
| Kuivausaika on liian pitkä.  | Ympäristön lämpötila on yli 30 °C.<br>▶ Varmista, että ympäristön lämpötila on alle 30 °C.  |
|  | Riittämätön ilmankierto laitteen sijoituspaikassa.<br>▶ Tuuleta laitteen sijoituspaikka.  |
|  | Rumpuun on kertynyt nukkaa.<br>▶ Käynnistä ohjelma <b>Bomuld 90°</b> ilman pyykkiä ja pesuainetta.  |
| Laitteessa on epämiellyttävä haju.   | Kosteus ja pesuainejäämät voivat edistää bakteerien kasvua.<br>▶ → "Rummun puhdistus", Sivu 35<br>▶ Kun et käytä laitetta, jätä luukku ja pesuainekotelo auki, jotta jäännösvesi pääsee haihtumaan.   |
| Näyttö sammunut ja  vilkkuu. | Energiansäästötila on aktiivinen.<br>▶ Paina jotain valitsinta.<br>✓ Näyttö palaa taas.   |

| Vika   | Syy ja vianhaku   |
|--|---|
| "E:36 / -10"   | <p>Poistoputki tai poistovesiletku on tukossa.</p> <ul style="list-style-type: none"><li>▶ Puhdista poistoputki ja vedenpoistoletku.</li></ul> <hr/> <p>Poistoputki tai poistovesiletku on taittunut tai puristuksissa.</p> <ul style="list-style-type: none"><li>▶ Varmista, että poistoputki tai poistovesiletku ei ole taittunut tai puristuksissa.</li></ul> <hr/> <p>Poistopumppu tukossa.</p> <ul style="list-style-type: none"><li>▶ → <i>"Poistopumpun puhdistus", Sivu 36</i></li></ul> <hr/> <p>Poistovesiletku on liitetty liian ylös.</p> <ul style="list-style-type: none"><li>▶ Asenna poistovesiletku enintään 1 metrin korkeudelle.</li></ul> <hr/> <p>Pesuainetta on annosteltu liikaa.</p> <ul style="list-style-type: none"><li>▶ Väliön aputoimenpide: sekoita ruokalusikallinen huuhteluainetta 0,5 litraan vettä ja kaada seos vasempaan lokeroon (ei pestäessä outdoor-, urheilu- tai untuvatekstiilejä).</li><li>▶ Pienennä pesuainemäärää seuraavalla pesukerralla, kun täyttömäärä on sama.</li></ul> <hr/> <p>Poistovesiletkuun on asennettu luvaton jatke.</p> <ul style="list-style-type: none"><li>▶ Poista poistovesiletkun luvattomat jatkeet.<br/>→ <i>"Laitteen liittäminen", Sivu 14</i></li></ul> <hr/> <p>Pumpun kantta ei ole kierretty kunnolla paikalleen.</p> <ul style="list-style-type: none"><li>▶ Varmista, että kierrät pumpun kannen laitteeseen vasteeseen saakka. Pumpun kannen kädensijan pitää olla pystyasennossa.<br/>→ <i>"Poistopumpun puhdistus", Sivu 37</i></li></ul> |
| "H:32"   | <p>Epätasapainon tunnistus on keskeyttänyt linkouksen rumpuun epätasaisesti jakautuneen pyykin takia.</p> <ul style="list-style-type: none"><li>▶ Jaa pyykki uudelleen rumpuun.</li></ul> <p><b>Huomautus:</b> Laita konetta täyttäessäsi rumpuun mieluiten aina yhdessä suuria ja pieniä vaatekappaleita. Erikokoiset vaatekappaleet jakautuvat lingottaessa tasaisemmin rummun sisällä.</p>   |
|  | <p>Vedenpaine on pieni.<br/>Korjaus ei ole mahdollista.</p> <hr/> <p>Tulovesisihdit ovat tukossa.</p> <ul style="list-style-type: none"><li>▶ Puhdista tulovesisihdit.</li></ul> <hr/> <p>Vesihana on kiinni.</p> <ul style="list-style-type: none"><li>▶ Avaa vesihana.</li></ul> <hr/> <p>Tulovesiletku on taittunut tai puristuksissa.</p>   |



| Vika  | Syy ja vianhaku   |
|---|---|
|           | <ul style="list-style-type: none"> <li>▶ Varmista, että tulovesiletku ei ole taittunut tai puristuksissa.</li> </ul> <p>Vesimäärän mittausjärjestelmässä on vika.</p> <ul style="list-style-type: none"> <li>▶ Soita huoltopalveluun.<br/>→ <i>"Huoltopalvelu", Sivu 50</i></li> </ul>  |
|  palaa.   | <p>Lämpötila on liian korkea.</p> <ul style="list-style-type: none"> <li>▶ Odota, kunnes lämpötila on laskenut.</li> <li>▶ → <i>"Pesuohjelman keskeyttäminen", Sivu 32</i></li> </ul> <p>Vedenpinta on liian korkealla.</p> <ul style="list-style-type: none"> <li>▶ Valitse sopiva ohjelma veden poistamiseksi.<br/>→ <i>"Ohjelmat", Sivu 25</i></li> </ul>  |
|  vilkkuu. | <p>Luukku ei ole kiinni.</p> <ol style="list-style-type: none"> <li>1. Sulje luukku.</li> <li>2. Käynnistä ohjelma painamalla ▷☐.</li> </ol> <p>Pyykkiä on jäänyt puristuksiin luukun väliin.</p> <ol style="list-style-type: none"> <li>1. Avaa luukku uudelleen.</li> <li>2. Poista luukun väliin puristuksiin jäänyt pyykki.</li> <li>3. Sulje luukku.</li> <li>4. Käynnistä ohjelma painamalla ▷☐.</li> </ol>           |
| "Hot" ja rumpu pyörii.  | <p>Jäähdytysprosessi aktiivinen.</p> <ol style="list-style-type: none"> <li>1. Tämä ei ole vika.</li> <li>2. Älä muuta ohjelmaa jäähdytysprosessin kuluessa.</li> </ol> <p><b>Huomautus:</b> Jäähdytysprosessi kestää enintään 10 minuuttia. Voit käyttää laitetta edelleen.</p>  |
|           | <p>Rummun puhdistus on tarpeen.</p> <ul style="list-style-type: none"> <li>▶ → <i>"Rummun puhdistus", Sivu 35</i></li> </ul>  |
| "H:95" ja End vilkkuvat vuorotellen.  | <p>Vedenpaine on pieni.</p> <ul style="list-style-type: none"> <li>▶ Katso<br/>→ <i>"", Sivu 41</i></li> </ul>   |
| Kaikki muut vikakoodit.   | <p>Toimintahäiriö</p> <ul style="list-style-type: none"> <li>▶ Soita huoltopalveluun.<br/>→ <i>"Huoltopalvelu", Sivu 50</i></li> </ul>  |
| Laite ei toimi.   | <p>Verkkojohdon pistoke ei ole liitetty.</p> <ul style="list-style-type: none"> <li>▶ Liitä laite sähköverkkoon.</li> </ul> <p>Sulake on luennut sulakerasiassa.</p> <ul style="list-style-type: none"> <li>▶ Tarkasta sulakerasiassa oleva sulake.</li> </ul> <p>Virransaanti on katkennut.</p> <ul style="list-style-type: none"> <li>▶ Tarkista, toimivatko huoneen valot tai muut huoneessa olevat laitteet.</li> </ul> |

| Vika                           | Syy ja vianhaku   |
|--------------------------------|---|
| Ohjelma ei käynnisty.          | Valitsinta ▷☐☐ ei ole painettu.<br>▶ Paina ▷☐☐.   |
|                                | Luukku ei ole kiinni.<br>1. Sulje luukku.<br>2. Käynnistä ohjelma painamalla ▷☐☐.   |
|                                | Lapsilukko on aktivoitu.<br>▶ → "Lapsilukon deaktivointi", Sivu 33  |
|                                | ⌚ on aktivoitu.<br>▶ Tarkasta, onko ⌚ aktivoitu.<br>→ "Valitsimet", Sivu 23   |
|                                | Pyykkiä on jäänyt puristuksiin luukun väliin.<br>1. Avaa luukku uudelleen.<br>2. Poista luukun väliin puristuksiin jäänyt pyykki.<br>3. Sulje luukku.<br>4. Käynnistä ohjelma painamalla ▷☐☐. |
| Luukku ei saa avattua.         | Lämpötila on liian korkea.<br>▶ Odota, kunnes lämpötila on laskenut.<br>▶ → "Pesuohjelman keskeyttäminen", Sivu 32  |
|                                | Vedenpinta on liian korkealla.<br>▶ Valitse sopiva ohjelma veden poistamiseksi.<br>→ "Ohjelmat", Sivu 25  |
|                                | Sähkökatko.<br>▶ Avaa luukku hätäavaajan avulla.<br>→ "Lukon avaaminen hätätilanteessa", Sivu 49  |
| Pesuvesi ei poistu laitteesta. | Poistoputki tai poistovesiletku on tukossa.<br>▶ Puhdista poistoputki ja vedenpoistoletku.  |
|                                | Poistoputki tai poistovesiletku on taittunut tai puristuksissa.<br>▶ Varmista, että poistoputki tai poistovesiletku ei ole taittunut tai puristuksissa.                                       |
|                                | Poistopumppu tukossa.<br>▶ → "Poistopumpun puhdistus", Sivu 36  |
|                                | Poistovesiletku on liitetty liian ylös.<br>▶ Asenna poistovesiletku enintään 1 metrin korkeudelle.  |
|                                | Pesuainetta on annosteltu liikaa.   |

| <b>Vika</b>  | <b>Syy ja vianhaku</b>  |
|--|---|
| Pesuvesi ei poistu laitteesta.                               | <ul style="list-style-type: none"> <li>▶ Välitön aputoimenpide: sekoita ruokalusikallinen huuhteluainetta 0,5 litraan vettä ja kaada seos vasempaan lokeroon (ei pestäessä outdoor-, urheilu- tai untuvatekstiilejä).</li> <li>▶ Pienennä pesuainemäärää seuraavalla pesukerralla, kun täyttömäärä on sama.</li> </ul>  |
|  | <p>Poistovesiletkuun on asennettu luvaton jatke.</p> <ul style="list-style-type: none"> <li>▶ Poista poistovesiletkun luvattomat jatkeet.<br/>→ <i>"Laitteen liittäminen", Sivu 14</i></li> </ul>   |
|  | <p>Pumpun kantta ei ole kierretty kunnolla paikalleen.</p> <ul style="list-style-type: none"> <li>▶ Varmista, että kierrät pumpun kannen laitteeseen vasteeseen saakka. Pumpun kannen kädensijan pitää olla pystyasennossa.<br/>→ <i>"Poistopumpun puhdistus", Sivu 37</i></li> </ul>   |
| Laitteeseen ei tule vettä. Pesuaine ei huuhtoudu pesuveteen. | <p>Valitsinta ▷<b>00</b> ei ole painettu.</p> <ul style="list-style-type: none"> <li>▶ Paina ▷<b>00</b>.</li> </ul>   |
|  | <p>Tulovesisihdit ovat tukossa.</p> <ul style="list-style-type: none"> <li>▶ Puhdista tulovesisihdit.</li> </ul>  |
|  | <p>Vesihana on kiinni.</p> <ul style="list-style-type: none"> <li>▶ Avaa vesihana.</li> </ul>   |
|  | <p>Tulovesiletku on taittunut tai puristuksissa.</p> <ul style="list-style-type: none"> <li>▶ Varmista, että tulovesiletku ei ole taittunut tai puristuksissa.</li> </ul>   |
| Linkous käynnistyy useita kertoja.                           | <p>Epätasapainon tunnistus tasaa epätasapainoa liikuttamalla pyykkiä rummussa useita kertoja.</p> <ul style="list-style-type: none"> <li>▶ Tämä ei ole vika - toimenpiteitä ei tarvita.</li> </ul> <p><b>Huomautus:</b> Laita rumpuun mieluiten aina yhdessä suuria ja pieniä vaatekappaleita. Erikokoiset vaatekappaleet jakautuvat lingottaessa tasaisemmin rummun sisällä.</p> |
| Rummussa ei näy vettä.                                       | <p>Vesi on luukusta näkyvän alueen alapuolella.</p> <ul style="list-style-type: none"> <li>▶ Tämä ei ole vika - toimenpiteitä ei tarvita.</li> <li>▶ Älä lisää koneeseen käytön aikana vettä.</li> </ul>  |
| Lokerossa ☼ on jäännösvettä.                                 | <p>Lokerossa ☼ oleva jakaja on tukossa.</p> <ul style="list-style-type: none"> <li>▶ → <i>"Pesuainekotelon puhdistus", Sivu 35</i></li> </ul>   |
| Laite värisee ja liikkuu lingottaessa.                       | <p>Laitetta ei ole asennettu suoraan asentoon.</p> <ul style="list-style-type: none"> <li>▶ → <i>"Laitteen suoristaminen", Sivu 15</i></li> </ul> <p>Laitteen jalvoja ei ole kiinnitetty.</p> <ul style="list-style-type: none"> <li>▶ Kiinnitä laitteen jalat.<br/>→ <i>"Laitteen suoristaminen", Sivu 15</i></li> </ul>   |

| Vika                                     | Syy ja vianhaku   |
|--|---|
| Laite värisee ja liikkuu lingottaessa.   | Kuljetustukia ei ole poistettu.<br>▶ → "Kuljetustukien poistaminen", Sivu 13.   |
| Rumpu pyörii, laitteeseen ei tule vettä. | Täyttömäärän tunnistus on aktiivinen.<br>▶ Tämä ei ole vika, toimenpiteitä ei tarvita.<br><b>Huomautus:</b> Täyttömäärän tunnistus voi kestää enimmillään 2 minuuttia.  |
| Runsas vaahdonmuodostus.                 | Pesuainetta on annosteltu liikaa.<br>▶ Välitön aputoimenpide: sekoita ruokalusikallinen huuhteluainetta 0,5 litraan vettä ja kaada seos vasempaan lokeroon (ei pestäessä outdoor-, urheilu- tai untuvatekstiilejä).<br>▶ Pienennä pesuainemäärää seuraavalla pesukerralla, kun täyttömäärä on sama.   |
| Suurta linkousnopeutta ei saavuteta.     | Linkousnopeus asetettu pieneksi.<br>▶ Aseta seuraavalla pesukerralla suurempi linkousnopeus.<br> on aktivoitu.<br>▶ Valitse tekstiililajille sopiva ohjelma.   |
|  | Epätasapainon tunnistus tasaa epätasapainoa pienemmän linkousnopeuden avulla.<br>▶ Jaa pyykki uudelleen rumpuun.<br><b>Huomautus:</b> Laita konetta täyttäessäsi rumpuun mieluiten aina yhdessä suuria ja pieniä vaatekappaleita. Erikokoiset vaatekappaleet jakautuvat lingottaessa tasaisemmin rummun sisällä.<br>▶ Käynnistä ohjelma <b>Centrif.</b>   |
| Linkousohjelma ei käynnisty.             | Poistoputki tai poistovesiletku on tukossa.<br>▶ Puhdista poistoputki ja vedenpoistoletku.<br>Poistoputki tai poistovesiletku on taittunut tai puristuksissa.<br>▶ Varmista, että poistoputki tai poistovesiletku ei ole taittunut tai puristuksissa.<br>Epätasapainon tunnistus on keskeyttänyt linkouksen rumpuun epätasaisesti jakautuneen pyykin takia.<br>▶ Jaa pyykki uudelleen rumpuun.<br><b>Huomautus:</b> Laita konetta täyttäessäsi rumpuun mieluiten aina yhdessä suuria ja pieniä vaatekappaleita. Erikokoiset vaatekappaleet jakautuvat lingottaessa tasaisemmin rummun sisällä.<br>▶ Käynnistä ohjelma <b>Centrif.</b> |

| <b>Vika</b>   | <b>Syy ja vianhaku</b>  |
|---|---|
| Kovia ääniä linkouksen aikana.                                    | <p>Laitetta ei ole asennettu suoraan asentoon.</p> <ul style="list-style-type: none"> <li>▶ → "Laitteen suoristaminen", Sivu 15</li> </ul> <hr/> <p>Laitteen jalvoja ei ole kiinnitetty.</p> <ul style="list-style-type: none"> <li>▶ Kiinnitä laitteen jalat.</li> <li>→ "Laitteen suoristaminen", Sivu 15</li> </ul> <hr/> <p>Kuljetustukia ei ole poistettu.</p> <ul style="list-style-type: none"> <li>▶ → "Kuljetustukien poistaminen", Sivu 13.</li> </ul>  |
| Kolisevaa, rämisevää ääntä poistopumpusta.                        | <p>Poistopumpuun on päässyt vieras esine.</p> <ul style="list-style-type: none"> <li>▶ → "Poistopumpun puhdistus", Sivu 36</li> </ul>   |
| Ryystävä, rytminen imun ääni.                                     | <p>Poistopumppu on aktiivinen, poistovesi pumpataan pois.</p> <ul style="list-style-type: none"> <li>▶ Tämä ei ole vika - normaali käyttöäni.</li> </ul>  |
| Linkoustulos ei ole tyydyttävä. Pyykki on märkää / liian kosteaa. | <p>Linkousnopeus asetettu pieneksi.</p> <ul style="list-style-type: none"> <li>▶ Aseta seuraavalla pesukerralla suurempi linkousnopeus.</li> <li>▶ Käynnistä ohjelma <b>Centrif.</b></li> </ul> <hr/> <p> on aktivoitu.</p> <ul style="list-style-type: none"> <li>▶ Valitse tekstiililajille sopiva ohjelma.</li> </ul> <hr/> <p>Poistoputki tai poistovesiletku on tukossa.</p> <ul style="list-style-type: none"> <li>▶ Puhdista poistoputki ja vedenpoistoletku.</li> </ul> <hr/> <p>Poistoputki tai poistovesiletku on taipunut tai puristuksissa.</p> <ul style="list-style-type: none"> <li>▶ Varmista, että poistoputki tai poistovesiletku ei ole taipunut tai puristuksissa.</li> </ul> <hr/> <p>Epätasapainon tunnistus on keskeyttänyt linkouksen rumpuun epätasaisesti jakautuneen pyykin takia.</p> <ul style="list-style-type: none"> <li>▶ Jaa pyykki uudelleen rumpuun.</li> </ul> <p><b>Huomautus:</b> Laita konetta täyttäessäsi rumpuun mieluiten aina yhdessä suuria ja pieniä vaatekappaleita. Erikokoiset vaatekappaleet jakautuvat lingottaessa tasaisemmin rummun sisällä.</p> <ul style="list-style-type: none"> <li>▶ Käynnistä ohjelma <b>Centrif.</b></li> </ul> <hr/> <p>Epätasapainon tunnistus tasaa epätasapainoa pienemmän linkousnopeuden avulla.</p> <ul style="list-style-type: none"> <li>▶ Jaa pyykki uudelleen rumpuun.</li> </ul> <p><b>Huomautus:</b> Laita konetta täyttäessäsi rumpuun mieluiten aina yhdessä suuria ja pieniä vaatekappaleita. Erikokoiset vaatekappaleet jakautuvat lingottaessa tasaisemmin rummun sisällä.</p> |

| Vika  | Syy ja vianhaku  |
|---|--|
| Linkoustulos ei ole tyydyttävä. Pyykki on märkää / liian kosteaa. | <ul style="list-style-type: none"> <li>▶ Käynnistä ohjelma <b>Centrif.</b></li> </ul>  |
| Kosteassa pyykissä on pesuainejäämiä.                             | <p>Pesuaineessa voi olla veteen liukenemattomia aineita, jotka kertyvät pyykkiin.</p> <ul style="list-style-type: none"> <li>▶ Käynnistä ohjelma <b>Skylning</b>.</li> </ul>   |
| Pesuainejäämiä kuivassa pyykissä.                                 | <p>Pesuaineessa voi olla veteen liukenemattomia aineita, jotka kertyvät pyykkiin.</p> <ul style="list-style-type: none"> <li>▶ Harjaa pyykki pesun ja kuivauksen jälkeen.</li> </ul>   |
| Tulovesiletkusta valuu vettä.                                     | <p>Tulovesiletkua ei ole liitetty oikein / kunnolla.</p> <ol style="list-style-type: none"> <li>1. Liitä tulovesiletku oikein.<br/>→ <i>"Tulovesiletkun liittäminen", Sivu 14</i></li> <li>2. Kiristä ruuvikiinnitys.</li> </ol>   |
| Poistovesiletkusta valuu vettä.                                   | <p>Poistovesiletku on vaurioitunut.</p> <ul style="list-style-type: none"> <li>▶ Vaihda vaurioitunut poistovesiletku.</li> </ul> <p>Poistovesiletkua ei ole liitetty oikein.</p> <ul style="list-style-type: none"> <li>▶ Liitä poistovesiletku oikein.<br/>→ <i>"Poistovesiliitännän liitäntätyypit", Sivu 15</i></li> </ul>                        |
| Pyykissä on nukkaa.   | <p>Rumpuun on kertynyt nukkaa.</p> <ul style="list-style-type: none"> <li>▶ Käynnistä ohjelma <b>Bomuld 90°</b> ilman pyykkiä ja pesuainetta.</li> </ul>   |
| Tuloveden valumisääni kuivausvaiheen aikana.                      | <p>Kuivausvaihe tarvitsee vettä.</p> <ol style="list-style-type: none"> <li>1. Tämä ei ole vika.</li> <li>2. Varmista, että vesihana on auki myös kuivausvaiheen aikana.</li> </ol>  |
| Kuivausohjelma ei käynnisty.                                      | <p>Luukku ei ole kiinni.</p> <ol style="list-style-type: none"> <li>1. Sulje luukku.</li> <li>2. Käynnistä ohjelma painamalla ▷⏏.</li> </ol> <p>Mitään kuivausohjelmaa ei ole valittu.</p> <ul style="list-style-type: none"> <li>▶ Valitse sopiva kuivausohjelma.<br/>→ <i>"Ohjelmat", Sivu 25</i></li> </ul>                                       |
| Pyykki on liian kosteaa.  | <p>Tekstiililajille on asetettu tarkoitukseen sopimaton ohjelma.</p> <p>Virransaanti on katkennut.</p> <ul style="list-style-type: none"> <li>▶ Tarkista, toimivatko huoneen valot tai muut huoneessa olevat laitteet.</li> </ul> <p>Täyttömäärä on liian suuri.</p> <p>Lämmin pyykki tuntuu ohjelman päätyttyä kosteammalta kuin se todella on.</p> |

| <b>Vika</b>                                       | <b>Syy ja vianhaku</b>  |
|---|---|
| Pyykki on liian kosteaa.                          | <p>1. Poista pyykki rummusta heti kuivauksen jälkeen.</p> <p>2. Levitä vaatekappaleet jäähtymistä varten.</p> <p>Asetettu tarkoitukseen sopimaton kuivaustavoite.</p> <p>Kuivaustavoitetta ei ole sovitettu oikeaksi.</p> <p>Täyttömäärä liian pieni.</p> <p>Kosteustunnistin likaantunut.</p> <p>Vesihana on kuivausvaiheen aikana kiinni.</p> <ul style="list-style-type: none"> <li>▶ Varmista, että vesihana on auki myös kuivausvaiheen aikana.</li> </ul> <p>Ympäristön lämpötila on yli 30 °C.</p> <ul style="list-style-type: none"> <li>▶ Varmista, että ympäristön lämpötila on alle 30 °C.</li> </ul> <p>Riittämätön ilmankierto laitteen sijoituspaikassa.</p> <ul style="list-style-type: none"> <li>▶ Tuuleta laitteen sijoituspaikka.</li> </ul> <p>Vedenpaine on pieni.</p> <p>Korjaus ei ole mahdollista.</p> <p>Pyykkiä ei lingottu tarpeeksi.</p> <ul style="list-style-type: none"> <li>▶ Valitse aina kunkin pesuohjelman suurin mahdollinen linkousnopeus.</li> </ul> <p>Paksut ja monikerrokset tekstiilit vaativat pidemmän kuivausajan.</p> <ul style="list-style-type: none"> <li>▶ Aseta jälkikuivausta varten aikaohjattu ohjelma.<br/>→ "Ohjelmat", Sivu 25</li> </ul> |
| Tuulettimen ääni pesuvaiheen aikana.              | <p>Prosessituuletin aktiivinen.</p> <ul style="list-style-type: none"> <li>▶ Tämä ei ole vika - normaali käyttöäni.</li> </ul>  |
| Ohjelman kesto-aika muuttuu pesuprosessin aikana. | <p>Ohjelman kulku optimoidaan elektronisesti. Ohjelman kesto-aika voi tämän takia muuttua.</p> <ul style="list-style-type: none"> <li>▶ Tämä ei ole vika - toimenpiteitä ei tarvita.</li> </ul> <p>Epätasapainon tunnistus tasaa epätasapainoa liikuttamalla pyykkiä rummussa useita kertoja.</p> <ul style="list-style-type: none"> <li>▶ Tämä ei ole vika - toimenpiteitä ei tarvita.</li> </ul> <p><b>Huomautus:</b> Laita rumpuun mieluiten aina yhdessä suuria ja pieniä vaatekappaleita. Erikokoiset vaatekappaleet jakautuvat lingottaessa tasaisemmin rumpun sisällä.</p> <p>Vaahdontunnistusjärjestelmä käynnistää huuhtelun, jos vaahtoa on liian runsaasti.</p> <ul style="list-style-type: none"> <li>▶ Tämä ei ole vika - toimenpiteitä ei tarvita.</li> </ul>   |

| <b>Vika</b>  | <b>Syy ja vianhaku</b>   |
|--|--|
| Rumpu nytkähtelee ohjelman käynnistymisen jälkeen.   | Syynä on sisäinen moottoritesti.<br>▶ Tämä ei ole vika - toimenpiteitä ei tarvita.   |
| Kohiseva, suhiseva ääni.   | Vettä tulee paineella pesuainekoteloon.<br>▶ Tämä ei ole vika - normaali käyttöääni.   |
| Pyykinpesuainetta tai huuhteluainetta valuu kumitiivisteestä ja kerääntyy koneen luukulle tai kumitiivisteeseen poimuun. | Liian paljon pyykinpesu-/huuhteluainetta pyykinpesuainekotelossa.<br>▶ Huomioi nestemäisen pesuaineen ja huuhteluaineen annostelun yhteydessä pesuainekotelossa oleva merkintä äläkä annostelee merkinnän yli. |
| Valitsinta ▶❏ ei saa käytettyä.  | Kuivausvaihe aktiivinen.<br>▶ Tämä ei ole vika - toimenpiteitä ei tarvita.   |



## 18.1 Lukon avaaminen hätätilanteessa

### Luukun lukituksen avaaminen

**Vaatus:** Poistopumppu on tyhjä.  
→ Sivu 36

- HUOMIO!** Ulos valuva vesi saattaa aiheuttaa aineellisia vahinkoja.
- Älä avaa luukkuja, jos vettä näkyy lasissa.

Vedä sopivalla työkalulla luukun hätäavaaja alaspäin ja päästä vapaaksi.

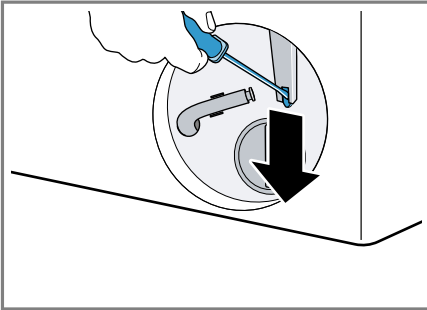

- ✓ Luukun lukitus on avattu.
- Aseta huoltoluukku paikalleen ja lukitse kiinni.
- Sulje huoltoluukku.

## 19 Kuljetus, säilytys ja hävittäminen

### 19.1 Laitteen irrottaminen

**Huomautus:** Lisätietoja löydät digitaalisesta käyttöohjekirjasta skannaamalla sisällysluettelossa olevan QR-koodin tai osoitteesta [siemens-home.bsh-group.com](http://siemens-home.bsh-group.com).

- Sulje vesihana.
- Tyhjennä tulovesiletku.
- Kytke laite pois päältä.
- Irrota laitteen pistoke pistorasiasta.

- Laske pesuvesi pois.  
→ "Poistopumpun puhdistus", Sivu 36
- Irrota letkut.

### 19.2 Kuljetustukien asentaminen

Käytä laitteen kuljetustukia, jotta vältät kuljetusvauriot.

- Poista 4 suojatulppaa ruuvimeisselillä.

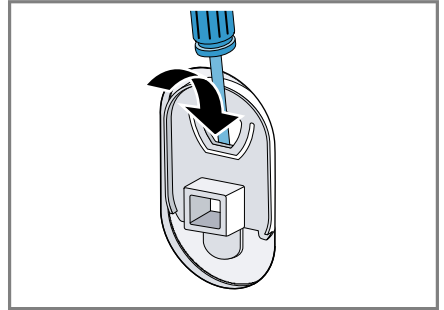

Säilytä suojatulpat huolellisesti.

- Asenna 4 kuljetustukea. Ota ohjeeksi kuvaus  
→ "Kuljetustukien poistaminen", Sivu 13 ja toimi päinvastaisessa järjestyksessä.

### 19.3 Laitteen ottaminen uudelleen käyttöön

- Lisätietoja, ks.  
→ "Asennus ja liittäminen", Sivu 11 ja  
→ "Tyhjän pesukerran käynnistäminen", Sivu 19.

## 19.4 Käytöstä poistetun laitteen hävittäminen

Ympäristön huomioivan hävittämisen avulla arvokkaita raaka-aineita voidaan käyttää uudelleen.

### **VAROITUS** **Terveysriski!**

Lapset voivat leikkiessään lukita itsensä vahingossa laitteeseen ja joutua hengenvaaraan.

- ▶ Älä sijoita laitetta sellaisen oven taakse, joka vaikeuttaisi laitteen oven avaamista tai estäisi sen avaamisen.
- ▶ Vedä käytöstä poistettujen laitteiden verkkojohdon pistoke irti, katkaise verkkojohto ja riko laitteen ovesa oleva lukko siten, että laitteen luukkua ei saa enää suljettua.

1. Irrota verkkojohdon pistoke pistorasiasta.
2. Katkaise verkkojohto.
3. Hävitä laite ympäristöystävällisesti.

Tarkempia tietoja kierrätysmahdollisuuksista saat kodinkoneliikkeistä sekä paikkakuntasi jätehuollosta vastaavilta viranomaisilta.



Tämän laitteen merkintä perustuu käytettyjä sähkö- ja elektroniikkalaitteita (waste electrical and electronic equipment - WEEE) koskevaan direktiiviin 2012/19/EU. Tämä direktiivi määrittää käytettyjen laitteiden palautus- ja kierrätys-säännökset koko EU:n alueella.

---

## 20 Huoltopalvelu

Ekosuunnittelua koskevan asetuksen mukaisia toiminnan kannalta oleellisia osia on saatavilla huoltopalvelumme kautta vähintään 10 vuoden ajan laitteen markkinoille saattamisen jälkeen Euroopan talousalueella.

**Huomautus:** Huoltopalvelu on valmistajan takuun puitteissa maksuton.

Lisätietoja käyttömaan takuuajasta ja takuuehdoista saat huoltopalvelustamme, jälleenmyyjältäsi tai verkkosivuiltamme.

Kun otat yhteyden huoltopalveluun, tarvitset laitteen mallinumeron (E-Nr.) ja valmistusnumeron (FD). Huoltopalvelun yhteystiedot löytyvät oheisesta huoltopalveluluettelosta tai internet-sivuiltamme.

### 20.1 Mallinumero (E-nro) ja valmistusnumero (FD)

Mallinumero (E-nro) ja valmistusnumero (FD) on merkitty koneen tyyppikilpeen.





Tyyppikilpi sijaitsee mallista riippuen:

- oven sisäpuolella.
- huoltoluukun sisäpuolella.
- laitteen taustapuolella.

Merkitse laitteen tiedot ja huoltopalvelun puhelinnumero muistiin, niin löydät ne taas nopeasti.

## 21 Kulutustiedot

Seuraavat tiedot annetaan EU:n ekosuunnittelua koskevan asetuksen mukaisesti. Muille ohjelmille kuin ohjelmalle **Eco 40-60** annetut arvot ovat vain ohjearvoja, ja ne on määritetty voimassa olevien normien EN60456 ja EN62512 perusteella.

| Ohjelma  | Täyttö määrä (kg) | Ohjelm an kesto (h:min) <sup>1</sup> | Energia nkulutus (kWh/ jakso) <sup>1</sup> | Vedenkulutus (l/ jakso) <sup>1</sup> | Maksim i lämpötila (°C) 5 min <sup>1</sup> | Linkou snopeus (r/ min) <sup>1</sup> | Jäänn öskost eus (%) <sup>1</sup> |
|--|-------------------|--------------------------------------|--|--------------------------------------|--|--------------------------------------|-----------------------------------|
| Eco 40-60 <sup>2</sup>   | 9,0               | 3:44                                 | 1,120                                      | 63,0                                 | 43   | 1400                                 | 53,00                             |
| Eco 40-60 <sup>2</sup>   | 4,5               | 2:49                                 | 0,440                                      | 44,0                                 | 31   | 1400                                 | 53,00                             |
| Eco 40-60 <sup>2</sup>   | 2,5               | 2:34                                 | 0,180                                      | 33,0                                 | 23   | 1400                                 | 53,00                             |
| Eco 40-60 + ☼ +  <sup>2</sup> | 5,0               | 7:30                                 | 3,900                                      | 90,0                                 | 37   | -                                    | -0,1                              |
| Eco 40-60 + ☼+  <sup>2</sup>  | 2,5               | 5:10                                 | 2,200                                      | 50,0                                 | 34   | -                                    | -0,1                              |
| Bomuld 20 ° C  | 9,0               | 3:55                                 | 0,400                                      | 95,0                                 | 22   | 1400                                 | 50,00                             |
| Bomuld 40 ° C  | 9,0               | 3:55                                 | 1,200                                      | 95,0                                 | 41   | 1400                                 | 50,00                             |
| Bomuld 60 ° C  | 9,0               | 3:40                                 | 1,500                                      | 95,0                                 | 49   | 1400                                 | 50,00                             |
| Bomuld 40 ° C +               | 9,0               | 4:14                                 | 1,300                                      | 105,0                                | 41   | 1400                                 | 50,00                             |
| Strygelet 40 ° C   | 4,0               | 2:35                                 | 0,800                                      | 70,0                                 | 42   | 1400                                 | 30,00                             |
| Mix 40 ° C   | 4,0               | 1:10                                 | 0,650                                      | 48,0                                 | 39   | 1400                                 | 55,00                             |
| Uld  30 ° C                 | 2,0               | 0:41                                 | 0,200                                      | 42,0                                 | 23   | 800                                  | 30,00                             |

<sup>1</sup> Todelliset arvot voivat poiketa ilmoitetuista arvoista vedenpaineen, veden kovuuden, veden tulolämpötilan, sijoituspaikan lämpötilan, pyykin laadun, määrän ja likaisuuden, käytetyn pyykinpesuaineen, sähköverkon jännitevaihtelujen ja valittujen lisätoimintojen vaikutuksesta.

<sup>2</sup> Tarkastusohjelma EU:n ekosuunnitteluvaatimuksia koskevan asetuksen ja EU:n energiamerkintää koskevan asetuksen mukaan käytettäessä kylmävesiliitintää (15 °C).

## 22 Tekniset tiedot

|                                   |   |
|-----------------------------------|---|
| Laitteen korkeus                  | 84,8 cm   |
| Laitteen leveys                   | 59,8 cm   |
| Laitteen syvyys                   | 59,0 cm   |
| Laitteen syvyys luukku suljettuna | 63,0 cm   |
| Laitteen syvyys luukku avattuna   | 106,3 cm  |
| Paino                             | 70,9 kg   |
| Suurin sallittu täyttömäärä       | 9,0 kg  |
| Verkkojännite                     | 220-240 V,<br>50 Hz   |
| ⇌ Pienin sallittu asennussulake   | 10 A  |
| Nimellisteho                      | 1900-2300 W   |
| Ottoteho                          | <ul style="list-style-type: none"> <li>■ Pois päältä - tila: 0,50 W</li> <li>■ Päälle jätetty - tila: 0,50 W</li> </ul> |
| Vedenpaine                        | <ul style="list-style-type: none"> <li>■ Vähintään: 100 kPa (1 bar)</li> <li>■ Enintään: 1000 kPa (10 bar)</li> </ul>   |
| Tulovesiletkun pituus             | 150 cm  |
| Poistovesiletkun pituus           | 150 cm  |
| Verkkoliitäntäjohdon pituus       | 210 cm  |

Lisätietoja laitemallistasi löydät internetistä osoitteesta <https://eprel.ec.europa.eu/><sup>1</sup>. Tämä verkko-osoite linkittyy viralliseen EU-tuotetietokantaan EPREL. Noudata sitten mallihakua koskevia ohjeita. Mallitunnus muodostuu tyypikilvessä

mallinumeron (E-Nr.) vinoviivan edessä olevista merkeistä. Vaihtoehtoisesti löydät mallitunnuksen myös EU-energiamerkin ensimmäiseltä riviltä.

<sup>1</sup> Koskee vain Euroopan talousalueen maita



A series of horizontal lines for writing, starting from the top right of the pencil icon and extending across the page.





A series of horizontal lines for writing, starting from the top right of the pencil icon and extending across the width of the page.

**BSH Hausgeräte GmbH**  
Carl-Wery-Straße 34  
81739 München, GERMANY  
[siemens-home.bsh-group.com](http://siemens-home.bsh-group.com)

BSH Hausgeräte GmbH:n Siemens AG:n rekisteröimän tavaramerkkilisenssin alaisena valmistama



**9001685788** (020701)

fi