

Thinking of you

 **Electrolux**



ESF 2200 DW

DA OPVASKEMASKINE	BRUGSANVISNING	2
FI ASTIANPESUKONE	KÄYTTÖOHJE	15
NO OPPVASKMASKIN	BRUGSANVISNING	28
SV DISKMASKIN	BRUGSANVISNING	41



Electrolux. Thinking of you.

Se mere om, hvordan vi tænker på www.electrolux.com

INDHOLD

Sikkerhedsanvisninger	2	Indstilling og start af et program	9
Produktbeskrivelse	4	Programmer	10
Betjeningspanel	5	Vedligeholdelse og rengøring	10
Brug af apparatet	5	Hvis noget går galt	11
Brug af filtersalt	5	Tekniske data	13
Brug af vaske- og afspændingsmiddel	6	Miljøhensyn	13
Placering af bestik og service	8	Installation	14

Ret til ændringer uden varsel forbeholdes.



SIKKERHEDSANVISNINGER

Læs brugsanvisningen grundigt, før apparatet installeres og tages i brug. Producenten kan ikke drages til ansvar, hvis apparatet installeres forkert og anvendelsen forårsager skade. Opbevar altid brugsanvisningen sammen med apparatet til eventuel fremtidig brug.

SIKKERHED FOR BØRN OG ANDRE UDSATTE PERSONER

 **Advarsel** Risiko for kvælning, personskade eller permanent invaliditet.

- Lad ikke personer, herunder børn, med nedsat fysisk sansesystem, nedsatte mentale evner eller manglende erfaring og viden betjene maskinen. De skal være under opsyn af en person, der har ansvaret for deres sikkerhed, eller instrueres i at bruge maskinen. Børn må ikke lege med apparatet.
- Opbevar al emballage utilgængeligt for børn.
- Opbevar alle opvaskemidler utilgængeligt for børn.
- Lad ikke børn og husdyr komme tæt på apparatet, mens lågen er åben.

INSTALLATION

- Fjern al emballagen.
- Undlad at installere eller bruge et beskadiget apparat.
- Stil eller brug ikke apparatet et sted, hvor temperaturen kommer under 0 °C.

Tilslutning, vand

- Pas på du ikke beskadiger vandslangerne.
- Apparatet skal sluttes til vandledningsnettet ved hjælp af de nye medfølgende slangesæt. Gamle slangesæt må ikke genbruges.
- Inden du tilslutter apparatet til nye rør eller rør, som ikke har været i brug i lang tid, skal du lade vandet løbe, indtil det bliver klart.
- Kontrollér, at der ikke er nogen utætheder, første gang du bruger apparatet.

Tilslutning, el

 **Advarsel** Risiko for brand og elektrisk stød.

- Apparatet skal tilsluttes strøm m/jord, jvf. Stærkstrømsreglementet.
- Sørg for, at de elektriske data på typeskiltet svarer til strømforsyningen. Hvis det ikke er tilfældet, skal du kontakte en elektriker.
- Brug altid en korrekt monteret lovlig stikkontakt.
- Brug ikke multistik-adaptore og forlængerledninger.
- Pas på, du ikke beskadiger netstikket og ledningen. Kontakt servicecentret eller en elektriker, hvis en beskadiget ledning skal udskiftes.
- Sæt først netstikket i stikkontakten ved installationens afslutning. Sørg for, at der er adgang til elstikket efter installationen.

- Undgå at slukke for maskinen ved at trække i ledningen. Tag altid selve netstikket ud af kontakten.

BRUG

- Dette apparat er beregnet til husholdningsbrug eller lignende anvendelse, som f.eks.:
 - Kantineområder i butikker, på kontorer og i andre arbejdsmiljøer
 - Gæstehuse
 - Af kunder på hoteller, moteller og andre miljøer af indkvarteringstypen
 - Miljøer af Bed and Breakfast-typen.

 **Advarsel** Fare for personskade.

- Apparatets specifikationer må ikke ændres.
- Læg knive og bestik med skarpe spidser i bestikkurven med spidserne vendt nedad eller læg dem vandret. Sørg for, at spidserne ikke stikker ud fra bestikkurvens bund.
- Lad ikke apparatets låge stå åben uden opsyn for at undgå, at nogen falder over den.
- Undgå at sidde eller stå på den åbne låge.
- Opvaskemidler er farlige. Følg sikkerhedsanvisningen på opvaskemidlets emballage.

- Drik og leg ikke med vandet i apparatet.
- Tag ikke opvasken ud af apparatet, før opvaskeprogrammet er slut. Der kan være opvaskemiddel på servicet.

 **Advarsel** Risiko for elektrisk stød, brand eller forbrændinger.

- Undlad at bruge brændbare produkter eller ting, der er fugtet med brændbare produkter, i apparatet eller i nærheden af eller på dette.
- Undlad at bruge højtryksrensere eller damp til at rengøre apparatet.
- Der kan komme meget varm damp ud af apparatet, hvis du åbner lågen, mens programmet er i gang.

SERVICECENTER

Reparation eller arbejde på apparatet må kun udføres af en godkendt tekniker. Kontakt servicecentret.

Brug kun originale reservedele.

BORTSKAFFELSE

 **Advarsel** Risiko for personskade eller kvælning.

- Tag stikket ud af kontakten.
- Klip ledningen af, og kassér den.
- Fjern lågens lås, så børn og kæledyr ikke kan blive lukket inde i apparatet.

PRODUKTBESKRIVELSE

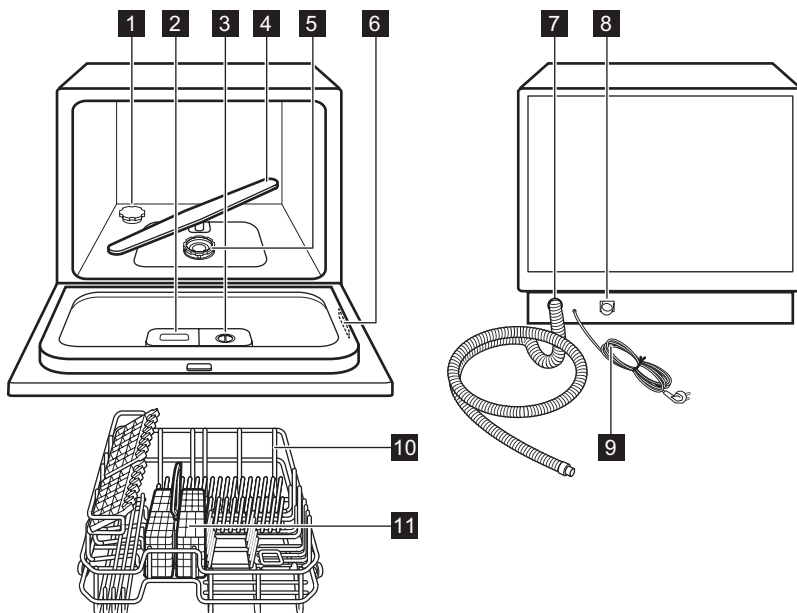

- 1** Saltbeholder
- 2** Beholder til vaskemiddel
- 3** Beholder til afspændingsmiddel
- 4** Spulearm
- 5** Filtre
- 6** Typeskilt

- 7** Afløbsslange
- 8** Tilslutning af tilløbsslange
- 9** Netledning
- 10** Kurv
- 11** Bestikkurv

Tilbehør

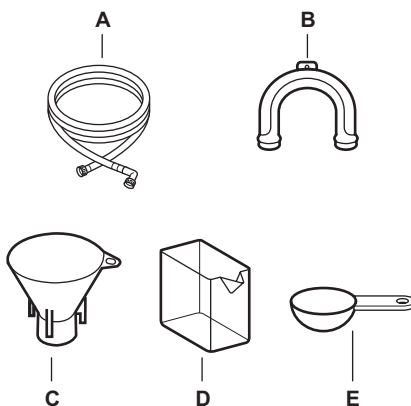

- A) Tilløbsslange
- B) Plastikholder til afløbsslange
- C) Salttragt

- D) Målebeholder til afspændingsmiddel
- E) Måleske til opvaskemiddel

BETJENINGSPANEL

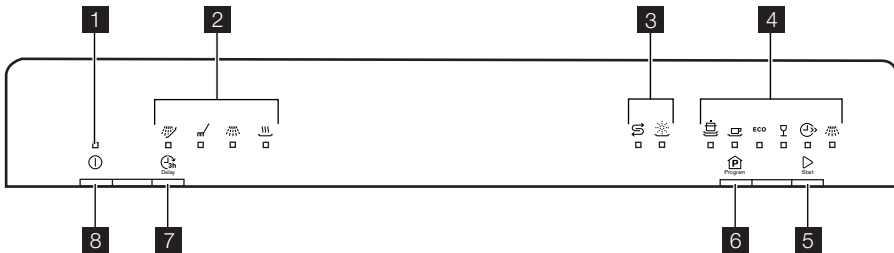

- | | |
|---------------------------|--------------------------------|
| 1 Tænd-/Sluk-lampe | 5 Knap, START |
| 2 Lamper | 6 Programknap |
| 3 Lamper | 7 Knap til senere start |
| 4 Programlamper | 8 Til-/fra-knap |

Lamper

	Lampe for forskyl. Lyser, når forvasken er i gang, eller når senere start er indstillet.
	Lampe for vask. Lyser, når opvasketrinnet er i gang.
	Lampe for skyl. Lyser, når skylletrinnet er i gang.
	Lampe for tørring. Lyser, når tørrefasen er i gang.
	Salt-lampe. Den lyser, når der skal påfyldes salt i saltbeholderen. Når beholderen er fyldt, kan Salt-lampen fortsætte med at lyse i nogle timer. Dette indvirker dog ikke negativt på apparatets drift.
	Lampe for afspændingsmiddel. Lyser, når beholderen til afspændingsmiddel skal fyldes.

BRUG AF APPARATET

- Fyld saltbeholderen op med filtersalt.
- Fyld beholderen til afspændingsmiddel op.
- Sæt bestik og tallerkener i opvaskemaskinen.
- Åbn for vandhanen.
- Vælg det program, der passer til opvaskens art og graden af snavs.
- Fyld den rette mængde opvaskemiddel i beholderen til opvaskemiddel.
- Start af program.

BRUG AF FILTERSALT

Hårdt vand indeholder en høj mængde af mineraler, som kan skade apparatet og give dårlige opvaskeresultater. Blødgøringsanlægget neutraliserer disse mineraler. Kontakt det lokale vandværk angående information om det lokale vands hårdhed.



Bemærk Brug kun salt til opvaskemaskiner. Andre typer salt kan skade apparatet. Påfyld salt i beholderen, inden du starter et program. Resterende salt i apparatet kan bevirke korrosion.

Påfyldning af saltbeholderen

1. Drej hættten mod uret for at åbne saltbeholderen.
2. Hæld 1 liter vand i saltbeholderen (kun første gang, du påfylder salt).



3. Brug tragten til at fylde salt i beholderen.
4. Fjern salt rundt om saltbeholderens åbning.
5. Luk saltbeholderen ved at dreje hættten med uret.

i Det er normalt, at vandet i saltbeholderen løber over, når der påfyldes salt.

BRUG AF VASKE- OG AFSPÆNDINGSMIDDEL

BRUG AF OPVASKEMIDDEL

- !** **Bemærk** Brug kun opvaskemidler til opvaskemaskiner.
- 🌿** Brug ikke mere end den mængde opvaskemiddel, producenten af opvaskemidlet anbefaler, af hensyn til miljøet.

Påfyldning af opvaskemiddel i beholderen til opvaskemiddel

1. Tryk på udløserknappen **(A)** for at åbne låget **(B)** på beholderen til opvaskemiddel.

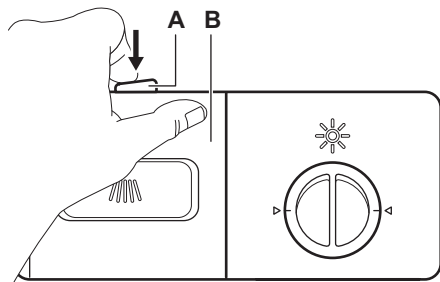

25 g). Læg opvasketabs i del **(E)** af rummet.

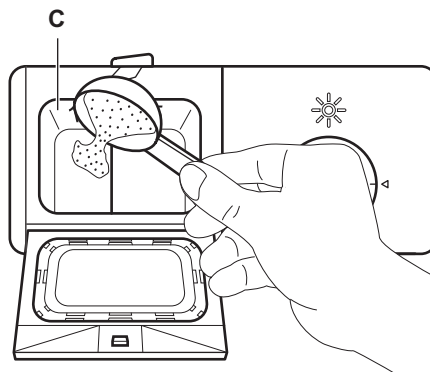

2. Fyld opvaskemiddel (ca. 15 g) i rummet til opvaskemiddel **(C)**. Rummet har to dele **(D)** og **(E)**, der refererer til forskellige mængder opvaskemiddel (15 g og

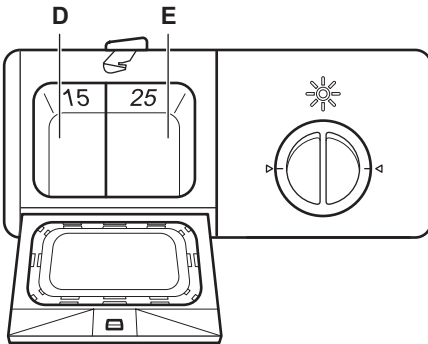

3. Luk beholderen til opvaskemiddel. Tryk på låget, indtil udløserknappen låses fast.
4. Hvis programmet har et trin med forvask, anbringes en lille mængde opvaskemiddel (ca. 3 g) på låget til beholderen til opvaskemiddel.

i Opvasketabs opløses ikke helt med korte programmer, og der kan være rester af opvaskemiddel på servicet, når programmet er afsluttet. Vi anbefaler at bruge opvasketabs til lange programmer.

BRUG AF KOMBITABLETTER

Disse tabletter indeholder vaskemiddel, afspændingsmiddel og filtersalt. Nogle typer tabletter kan indeholde andre stoffer. Når du bruger tabletter, der indeholder salt og afspændingsmiddel, skal du ikke fylde beholderne til salt og afspændingsmiddel. Beholderen til afspændingsmiddel og beholderen til salt forbliver aktive, mens apparatet er tændt.

Indstil beholderen til afspændingsmiddel til stilling 1.

Vær sikker på, at disse tabletter er velegnede til det lokale vands hårdhedsgrad (se instruktionerne på produkternes emballage). Kontakt det lokale vandværk angående information om det lokale vands hårdhed.

Sådan bruges opvaskemiddel, salt og afspændingsmiddel separat igen.

1. Fyld saltbeholderen og beholderen til afspændingsmiddel op.
2. Start et program med tom maskine.

3. Når programmet er afsluttet, skal positionen af beholderen til afspændingsmiddel indstilles.

BRUG AF AFSPÆNDINGSMIDDEL

! **Bemærk** Fyld ikke beholderen til afspændingsmiddel med andre produkter end afspændingsmiddel. Det kan skade apparatet.

i Afspændingsmiddel gør det muligt at tørre tallerkener og fade, uden at de får pletter og striber. Beholderen til afspændingsmiddel tilføjer automatisk afspændingsmiddel under det sidste skylletrin.

Påfyldning af beholderen til afspændingsmiddel

1. Drej hætten (F) modsat uret og tag den ud.

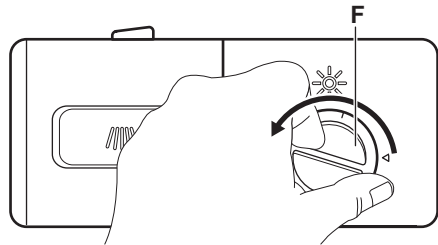

2. Fyld beholderen til afspændingsmiddel (G) op. Påfyld kun til "Max"-mærket.

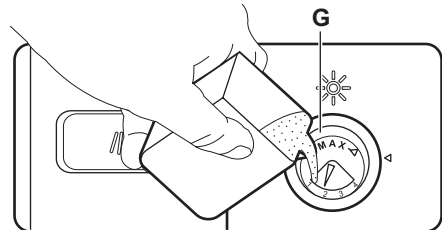

3. Tør spildt afspændingsmiddel op med en sugende klud, så der ikke dannes for meget skum under programmet.
4. Sæt hætten på igen, og drej den mod uret, indtil den låses fast. Sørg for, at tegnene på hætten og på beholderen er nivelleret.

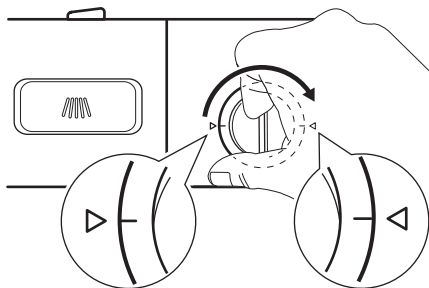

Drej på vælgeren til afspændingsmiddel (**H**) for at sætte doseringen ned eller op.

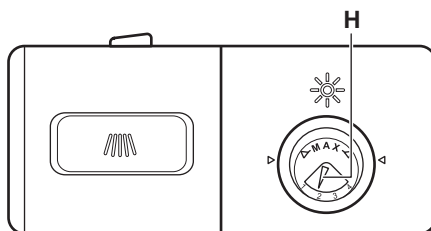

INDSTIL DOSERINGEN AF AFSPÆNDINGSMIDDEL

Fabriksindstilling: position 4.

Doseringen af afspændingsmiddel kan indstilles fra position 1 (laveste dosering) til position 4 (højeste dosering).

PLACERING AF BESTIK OG SERVICE

RÅD OG TIP

- Anbring ikke ting i opvaskemaskinen, som kan opsuge vand (svampe, klude).
- Fjern tiloversbleven mad fra servicet.
- Blødgør tiloversbleven brændt mad på disse ting.
- Stil hule ting (f.eks. kopper, glas og gryder) med åbningen nedad.
- Sørg for, at vandet ikke samler sig i beholdere eller skåle.
- Sørg for, at bestik og tallerkener m.m. ikke står tæt op ad hinanden.
- Sørg for, at glas ikke rører andre glas.
- Læg små ting i bestikkurven.
- Bland skeer med andet bestik, så de ikke sætter sig sammen.
- Sørg for, at vandet kan komme til alle overflader, når du stiller tingene i kurven.
- Sørg for, at lette genstande ikke kan flytte sig.
- Vanddråber kan samle sig på ting i plast og på "slip-let"-pander og gryder.

FYLDNING AF KURVEN

Rækkerne af tænder i kurven kan sænkes, så der bliver plads til gryder, pander og skåle.

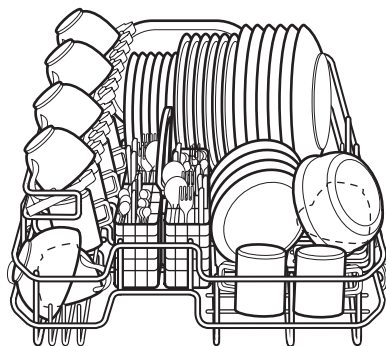
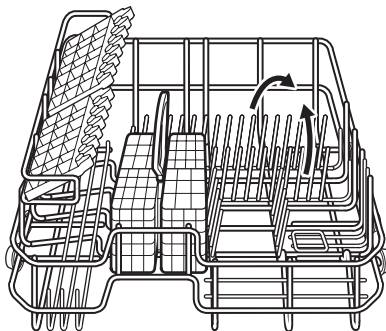

Bland skeer med andet bestik, så de ikke sætter sig sammen.

Bestikkurven har 2 bestiknet, som du nemt kan tage ud.

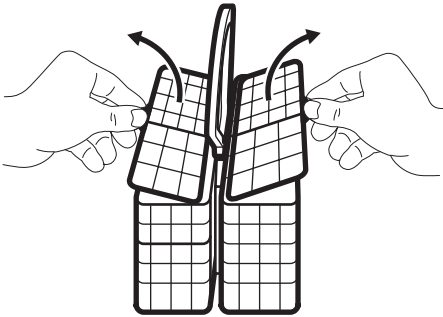

⚠ Bemærk Sørg for, at spulearmen kan bevæge sig frit, før du starter et program.

INDSTILLING OG START AF ET PROGRAM

Start af et program uden udskudt start

1. Luk lågen til apparatet.
2. Åbn for vandhanen.
3. Tryk på tænd-/sluk-knappen for at aktivere apparatet. Tænd-/sluk-lampen tændes.
4. For at indstille et program skal du trykke på programknappen, indtil lampen for det ønskede program lyser.
5. Tryk på startknappen for at starte programmet.

Start af et program med udskudt start

1. Luk lågen til apparatet.
2. Åbn for vandhanen.
3. Tryk på tænd-/sluk-knappen for at aktivere apparatet. Tænd-/sluk-lampen tændes.
4. Indstil et program.
5. Tryk på knappen til senere start for at udskyde starten af programmet med 3 timer.
6. Tryk på Start-knappen for at starte nedtællingen.
 - Når nedtællingen er slut, starter programmet automatisk.

Annullering af senere start

Tryk på senere start-knappen, og lampen for forvask bliver slukket. Programmet starter automatisk.

Afbrydelse af programmet

1. Åbn lågen til apparatet. Programmet stopper.
2. Luk lågen til apparatet. Programmet fortsætter det sted, hvor det blev afbrudt.

Annullering af program

Tryk på start-knappen og hold den nede i ca. 3 sekunder for at annullere programmet.

i Sørg for, at der er opvaskemiddel i beholderen til opvaskemiddel, inden der startes et nyt program.

Programslut





Når programmet er slut, udsendes en række lydsignaler i ca. 8 sekunder.

1. Tryk på tænd-/sluk-knappen for at deaktivere apparatet.
2. Luk for vandhanen.

i

- Lad opvasken køle af, før du tager den ud af apparatet. Tallerkener m.m. er skrøbelige, når de er meget varme.
- Der kan være vand på apparatets sider og låge. Det rustfri stål køler hurtigere af end tallerkenerne.

PROGRAMMER

Program	Grad af snavs Type af vask	Program beskrivelse	Varig- hed (min)	Energi (kWh)	Vand (l)
 Intensiv 70°	Meget snavsset Service, bestik, kogegej	Forskyl Opvask 70 °C Skylninger Tørring	145	0.94	11
 60° Normal	Normalt snavsset Service, bestik, kogegej	Forskyl Opvask 60 °C Skylninger Tørring	125	0.70	8.4
ECO 55° Økonomi ¹⁾	Normalt snavsset Service og bestik	Forskyl Opvask 55 °C Skylninger Tørring	170	0.63	8.4
 Finvask 45°	Normalt eller let snavsset Finere porcelæn og glas	Opvask 45 °C Skylninger Tørring	75	0.48	6.8
 40° Kort ²⁾	Frisk snavsset Service og bestik	Opvask 40 °C Skylninger	30	0.30	6
 Skyllestop ³⁾	Alle	Kold forvask	14	0.01	2.1

1) Med dette program får du den mest effektive brug af vand og energiforbrug til service og bestik med normalt snavs. (Dette er standardprogrammet, som anvendes til test).

2) Med dette program kan du vaske en opvask med frisk snavs. Det giver gode opvaskeresultater på kort tid.

3) Brug dette program til hurtig skylning af tallerkener. Det forhindrer, at madrester sætter sig fast på tallerkenerne, og at der trænger ubehagelig lugt ud fra apparatet.

Brug ikke opvaskemiddel til dette program.

Oplysninger til testinstitutter

For alle nødvendige oplysninger til test, send en e-mail til:

info.test@dishwasher-production.com

Skriv produktnummeret (PNC) ned, som findes på mærkepladen.

VEDLIGEHOLDELSE OG RENGØRING

SÅDAN FJERNES OG RENSES FILTRE

 **Advarsel** Sluk for apparatet, og tag stikket ud af kontakten inden vedligeholdelse.

 Tilmudsede filtre og en tilstoppet spulearm forringer vaskeresultaterne. Kontrollér dem jævnligt og rengør dem, om nødvendigt.

1. Drej det fine filter (B) mod uret, og tag det ud af hovedfilteret (A).

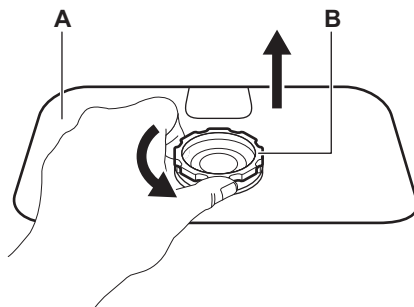

- Fjern grovfilteret (C) ved at holde godt fast i det fine filter (B) og trykke på begge sider af grovfilteret (C).
- Træk grovfilteret (C) ud af det fine filter (B).

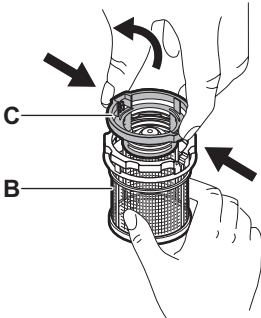

- Vask de to filtre grundigt med vand og en børste.
- Fjern hovedfilteret (A) og vask det grundigt med vand.
- Anbring hovedfilteret (A) i den oprindelige position. Sørg for, at det samles korrekt.

- Sæt grovfilteret (C) ind i det fine filter (B). Sørg for, at delene samles korrekt.
- Sæt det fine filter (B) ind i hovedfilteret (A), og drej det mod uret, indtil det låses fast.

! **Bemærk** Brug ikke maskinen uden filtrene.
Sørg for at sætte filtrene rigtigt i. Hvis filtrene sidder forkert, vil det give dårlige opvaskeresultater og skade apparatet.

SÅDAN RENGØRES SPULEARMEN

Fjern ikke spulearmen.

Hvis hullerne i spulearmen tilstoppes, kan det tiloversblevne snavs fjernes med en spids genstand.

SÅDAN RENGØRES DE YDRE OVERFLADER

Rengør opvaskemaskinens udvendige sider og betjeningspanelet med en blød, fugtig klud.

Brug kun et neutralt rengøringsmiddel.

Brug ikke slibende midler, skuresvampe eller opløsningsmidler (f.eks. acetone).

HVIS NOGET GÅR GALT

Maskinen starter ikke eller stopper under betjening.

Prøv først at finde en løsning på problemet (se tabellen). Kontakt servicecentret, hvis dette ikke hjælper.

Ved nogle funktionsfejl vises der alarmkoder:

Lampen for programmet 'Skyllestop' blinker meget hurtigt.

Der udsendes et uregelmæssigt lysignal i ca. 30 sekunder.

Maskinen ikke tager vand ind.

Lampen for programmet 'Finvask 45°' blinker meget hurtigt.

Der udsendes et uregelmæssigt lysignal i ca. 30 sekunder.

Overløbssikringen er blevet udløst.

! **Advarsel** Sluk for apparatet, inden du udfører eftersynet.

Fejl	Mulig årsag	Mulig løsning
Programmet starter ikke.	Stikket er ikke sat rigtigt i kontakten.	Sæt stikket rigtigt i stikkontakten.
	Lågen til apparatet er åben.	Lågen til apparatet er åben.
	Sikringen på husets eltavle (sikringsboks) er gået.	Udskift sikringen.

Fejl	Mulig årsag	Mulig løsning
	Der er valgt senere start.	Annullér den senere start, eller vent til nedtællingen er afsluttet.
Maskinen ikke tager vand ind.	Der er lukket for vandet.	Åbn for vandhanen.
	Vandtrykket er for lavt.	Kontakt det lokale vandværk.
	Tilløbsslangen er ikke rigtigt tilsluttet.	Kontroller, at tilslutningen er i orden.
	Tilløbsslangen er beskadiget.	Sørg for, at tilløbsslangen er intakt.
Apparatet tømmes ikke for vand.	Afløbsslangen er ikke rigtigt tilsluttet.	Kontroller, at tilslutningen er i orden.
	Filtrene er tilstoppet.	Kontrollér, at filtrene er rene.
	Køkkenvasken er tilstoppet.	Sørg for, at køkkenvasken ud-tømmes korrekt. Ellers bør du tilkalde en blikkenslager.
Overløbssikringen er blevet udløst.		Luk for vandhanen, og kontakt servicecentret.

Tænd for apparatet, når det er kontrolleret. Indstil og start programmet igen. Kontakt servicecenteret, hvis problemet opstår igen. Kontakt servicecenteret, hvis andre alarmkoder vises.

De nødvendige oplysninger til servicecentret er angivet på typeskiltet.

Gem denne information:

– Serienummer
(SN.)

OPVASKE- OG TØRRINGSRESULTATERNE ER UTILFREDSSTILLEND

Fejl	Mulig årsag	Mulig løsning
Opvasken er ikke ren.	Det valgte program passer ikke til opvaskens art og graden af snavs.	Sørg for, at det valgte opvaskeprogram passer til opvaskens art og graden af snavs.
	Kurven blev ikke fyldt korrekt, vandet overspulede ikke alle overflader.	Fyld kurven korrekt.
	Spulearmen kunne ikke dreje frit, da opvasken ikke blev anbragt korrekt.	Kontroller, at en ukorrekt anbringelse af opvasken ikke blokerer for spulearmen.
	Filtrene er tilstoppet.	Kontrollér, at filtrene er rene.
	Filtrene er ikke samlet og monteret korrekt.	Sørg for, at filtrene er samlet og monteret korrekt.
	Der er brugt for lidt eller intet opvaskemiddel.	Sørg for, der er tilstrækkeligt med opvaskemiddel.
Der er kalkaflejringer på service.	Saltbeholderen er tom.	Fyld saltbeholderen op med filtersalt.
	Hætten på saltbeholderen er ikke rigtigt lukket.	Sørg for, at saltbeholderens hætte er lukket korrekt.
Der er striber, matte pletter eller en blålig belægning på glas og service.	Doseringen af afspændingsmiddel er for høj.	Sæt dosering af afspændingsmiddel ned.
Der er spor efter indtørrede vanddråber på glas og service.	Doseringen af afspændingsmiddel er for lav.	Øg doseringen af afspændingsmiddel.

Fejl	Mulig årsag	Mulig løsning
	Det kan skyldes opvaskemidlet.	Brug en anden type opvaske-middel.
Opvasken er våd.	Du har indstillet et program uden en tørrefase.	Indstil et program med tørrefa-sen.
Opvasken er våd og mat.	Beholderen til afspændings-middel er tom.	Fyld beholderen til afspæn-dingsmiddel op.

TEKNISKE DATA

Mål	Bredde	550 mm
	Højde	438 mm
	Dybde	500 mm
Tilslutning, el	Se typeskiltet	
	Spænding	220-240 V
	Frekvens	50 Hz
Vandtilførsels tryk ¹⁾	Minimum	0.03 MPa
	Maks.	1 MPa
Kapacitet	Antal kuverter	6
Strømforbrug	Tændt-tilstand	0.34 W
	Slukket-tilstand	0.29 W

1) Forbind tillobsslangen til en vandtilslutning/lukkeventil med et 3/4"-gevind.

MILJØHENSYN

Symbolet  på produktet eller på pakken angiver, at dette produkt ikke må behandles som husholdningsaffald. Det skal i stedet overgives til en affaldsstation for behandling af elektrisk og elektronisk udstyr. Ved at sørge for at dette produkt bliver bortskaffet på den rette måde, hjælper du med til at forebygge eventuelle negative påvirkninger af miljøet og af personers helbred, der ellers kunne

forårsages af forkert bortskaffelse af dette produkt. Kontakt det lokale kommunekontor, affaldsselskab eller den forretning, hvor produktet er købt, for yderligere oplysninger om genanvendelse af dette produkt.

Genbrug materialer med symbolet . Anbring emballagematerialet i passende beholdere til genbrug.

INSTALLATION

TILSLUTNING TIL AFLØB

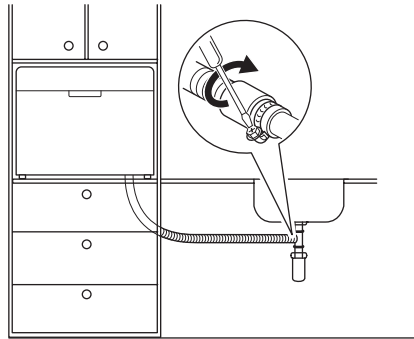
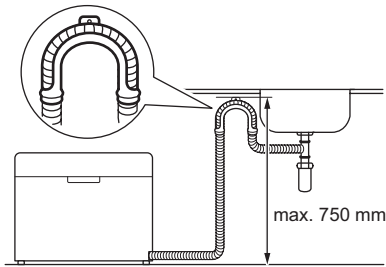

- Slut afløbsslangen til et afløbsrør med en diameter på mindst 40 mm
- Læg afløbsslangen direkte i vasken. Brug den specielle plastikstøtte

Afløbsslangen skal befinde sig mindre end 750 mm fra bunden af apparatet for at forhindre problemer under udtømningsfaserne. Tag proppen i vasken op, mens maskinen pumper, så vandet ikke bliver suget tilbage i maskinen.

Afløbsslangens forlængerledning må højst være 2 m. Den indre diameter må ikke være mindre end afløbsslangens diameter. Hvis afløbsslangen sluttes til studsens på en vandlås under vasken, skal plastikmembranen (A) fjernes. Hvis ikke hele membranen

fjernes, vil der samle sig madrester, der til sidst blokerer studsens til opvaskemaskinens afløbsslange.

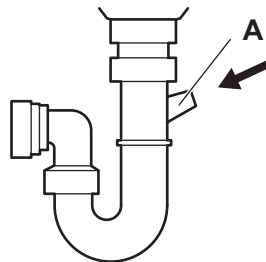

Electrolux. Thinking of you.

Lue lisää osoitteessa www.electrolux.com

SISÄLLYS

Turvallisuusohjeet	15	Ohjelman asettaminen ja käynnistäminen	22
Laitteen kuvaus	17		
Käyttöpaneeli	18	Ohjelmat	23
Laitteen käyttö	19	Hoito ja puhdistus	24
Astianpesukoneen erikoissuolan käyttö	19	Käyttöhäiriöt	24
		Tekniset tiedot	26
Pesuaineen ja huuhtelukirkasteen käyttö	19	Ympäristönsuojelu	27
		Asennus	27
Ruokailuvälineiden ja astioiden järjestäminen koneeseen	21		

Oikeus muutoksiin pidätetään.



TURVALLISUUSOHJEET

Lue laitteen mukana toimitetut ohjeet ennen laitteen asennusta ja käyttöä. Valmistaja ei ota vastuuta henkilö- tai omaisuusvahingoista, jotka aiheutuvat laitteen virheellisestä asennuksesta tai käytöstä. Pidä ohjeet aina laitteen mukana tulevia käyttökertoja varten.

LASTEN JA TAITAMATTOMIEN HENKILÖIDEN TURVALLISUUS



Varoitus! Tukehtumis-, henkilövammat tai pysyvän vammautumisen vaara.

- Laitetta ei saa antaa fyysisesti tai aistellutaan rajoittuneiden tai muulla tavalla taitamattomien tai kokemattomien henkilöiden, ei myöskään lasten, käyttöön. Ellei heidän turvallisuudestaan vastuussa oleva henkilö valvo ja opasta heitä laitteen käytössä. Älä anna lasten leikkiä laitteella.
- Pidä kaikki pakkausmateriaalit lasten ulottumattomissa.
- Pidä kaikki pesuaineet lasten ulottumattomissa.
- Pidä lapset ja kotieläimet poissa laitteen luokun luota silloin, kun se on auki.

ASENNUS

- Poista kaikki pakkausmateriaalit.
- Vaurioitunutta laitetta ei saa asentaa tai käyttää.
- Laitetta ei saa asentaa tilaan tai käyttää tilassa, jossa lämpötila on alle 0 °C.

Vesiliitäntä

- Varmista, etteivät vesiletkut vaurioidu.
- Laite tulee liittää vesijohtoverkkoon pakkausmateriaalin mukana toimitettua uutta letkua käyttäen. Vanhaa letkua ei saa käyttää uudelleen.
- Ennen laitteen liittämistä uusiin putkiin tai putkiin, joita ei ole käytetty pitkään aikaan, anna veden valua, kunnes se on puhdasta.
- Laitteen ensimmäisellä käyttökerralla tulee varmistaa, ettei laitteessa ole vuotoja.

Sähköliitäntä



Varoitus! Tulipalo- ja sähköiskuvaara.

- Laite on kytkettävä maadoitettuun pistorasiaan.
- Varmista, että arvokilven sähkö tiedot vastaavat kotitalouden sähköverkon arvoja. Ota muussa tapauksessa yhteyttä sähköasentajaan.
- Kytke pistoke maadoitettuun pistorasiaan.
- Älä käytä jakorasioita tai jatkojohtoja.
- Varmista, ettei pistoke ja virtajohto vaurioidu. Ota yhteyttä huoltoliikkeeseen tai sähköasentajaan vaurioituneen virtajohdon vaihtamiseksi.
- Kytke pistoke pistorasiaan vasta asennuksen jälkeen. Varmista, että laitteen verkkovirtakytkentä on ulottuvilla laitteen asennuksen jälkeen.

- Älä vedä virtajohdosta pistoketta irrottaessasi. Vedä aina pistokkeesta.

KÄYTTÖ

- Laite on tarkoitettu käytettäväksi normaalissa yksityisessä kotitaloudessa tai vastaavassa käytössä, kuten:
 - henkilöstön kodinomainen keittiöympäristö liikkeissä, toimistoissa ja muissa työympäristöissä.
 - kodinomainen käyttö maatilalla
 - hotellien, motellien ja muiden majatalojen asiakkaiden kodinomainen käyttöympäristö
 - kodinomainen Bed and Breakfast -ympäristö.

 **Varoitus!** Henkilövahingon vaara.

- Älä muuta laitteen teknisiä ominaisuuksia.
- Aseta veitset ja teräväpäiset ruokailuvälineet ruokailuvälinekoriin teräpuoli alapäin tai vaakasuoraan asentoon. Varmista, etteivät päät tule ulos ruokailuvälinekorin alaosasta.
- Älä pidä laitteen luukkua auki ilman valvontaa, jotta siihen ei kompastuta.
- Älä istu tai seiso avoimen luukun päällä.
- Konetiskiaineet ovat vaarallisia. Lue konetiskiaineen pakkauksen turvallisuusohjeet.

- Älä juo laitteessa olevaa vettä tai leiki sillä.
- Älä poista astioita laitteesta, ennen kuin ohjelma on päättynyt. Astioissa voi olla pesuainejäämiä.

 **Varoitus!** Sähköiskun, tulipalon tai palovammojen vaara.

- Älä aseta laitteeseen, sen lähelle tai päälle syttyviä tuotteita tai syttyviin tuotteisiin kostutettuja esineitä.
- Älä suihkuta vettä tai käytä höyryä laitteen puhdistamiseen.
- Laitteesta voi tulla kuumaa höyryä, jos luukku avataan ohjelman ollessa käynnissä.

HUOLTOPALVELU

Vain pätevä henkilö voi korjata tai huoltaa laitetta. Ota yhteyttä huoltopalveluun. Käytä vain alkuperäisiä varaosia.

HÄVITTÄMINEN

 **Varoitus!** Tällöin on olemassa henkilövahinko- tai tukehtumisvaara.

- Irrota pistoke pistorasiasta.
- Leikkaa virtajohto irti ja hävitä se.
- Poista luukun lukitus, jotta lapset ja eläimet eivät lukkiudu laitteen sisälle.

LAITTEEN KUVAUS

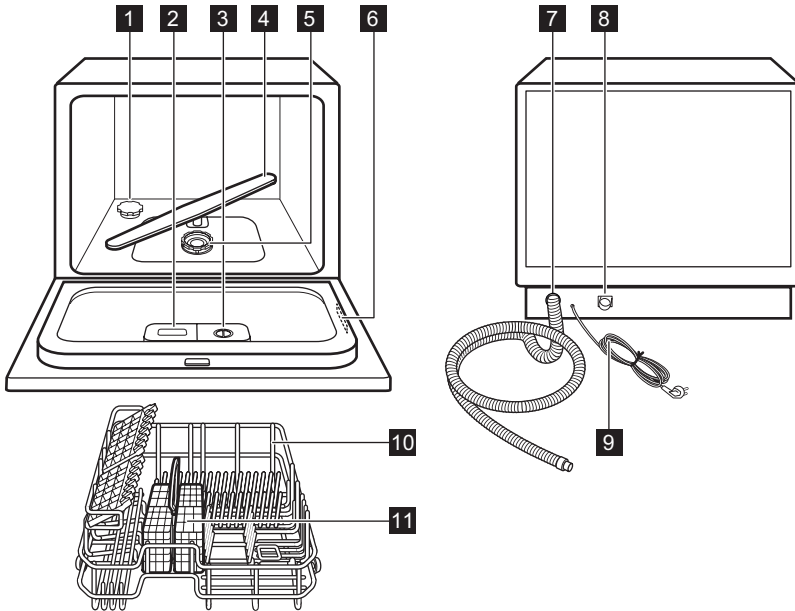

1 Suolasäiliö

2 Pesuainelokero

3 Huuhtelukirkastelokero

4 Suihkuvarsi

5 Sihdit

6 Arvokilpi

7 Tyhjennysletku

8 Vedenottoletkun liitäntä

9 Virtajohto

10 Kori

11 Ruokailuvälinekori

Varusteet

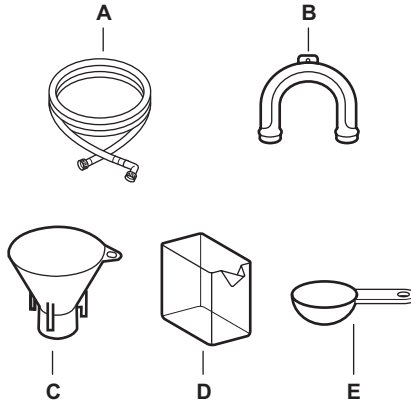

A) Vedenottoletku

B) Tyhjennysletkun muovituki

C) Suolasuppilo

D) Huuhtelukirkasteen mittakuppi

E) Pesuaineen mittalusikka

KÄYTTÖPANEELI

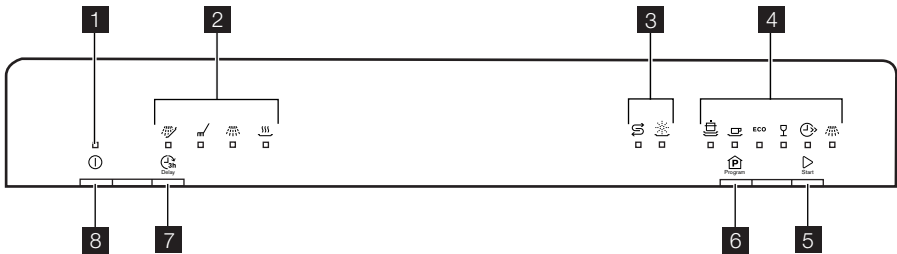

1 Virran merkkivalo

2 Merkkivalot

3 Merkkivalot

4 Ohjelman merkkivalot

5 Käynnistuspainike

6 Ohjelmanvalintapainike

7 Ajastimen painike

8 Virtapainike

Merkkivalot

	Esipesun merkkivalo. Sytyy, kun esipesuvaihe on käynnissä tai kun ajastin on asetettu.
	Pesun merkkivalo. Sytyy, kun pesuvaihe on käynnissä.
	Huuhtelun merkkivalo. Sytyy, kun huuhteluvaihe on käynnissä.
	Kuivauksen merkkivalo. Sytyy, kun kuivausvaihe on käynnissä.
	Suolan merkkivalo. Merkkivalo syttyy, kun suolaa on lisättävä suolasäiliöön. Merkkivalo voi palaa edelleen muutaman tunnin ajan sen jälkeen, kun suolaa on täytetty säiliöön. Tämä ei vaikuta millään tavalla laitteen toimintaan.

Merkkivalot



Huuhtelukirkasteen merkkivalo. Syttyy, kun huuhtelukirkastetta on lisättävä huuhtelukirkastelokeroon.

LAITTEEN KÄYTTÖ

1. Täytä suolasäiliö astianpesukoneille tarkoitetulla erikoissuolalla.
2. Täytä huuhtelukirkastelokero huuhtelukirkasteella.
3. Aseta astiat ja ruokailuvälineet astianpesukoneeseen.
4. Avaa vesihana.
5. Aseta astioiden tyyppille ja likaisuusasteelle sopiva ohjelma.
6. Annostelee pesuainelokeroon oikea määrä konetiskiainetta.
7. Käynnistä ohjelma.

ASTIANPESUKONEEN ERIKOISSUOLAN KÄYTTÖ

Kovassa vedessä on huomattavasti mineraaleja, jotka voivat vahingoittaa laitetta ja aiheuttaa huonoja pesutuloksia. Vedenpehennin neutralisoi kyseiset mineraalit. Kysy lisätietoa paikallisesta vedenkovuudesta paikalliselta vesilaitokselta.

! **Huomio** Käytä ainoastaan astianpesukoneille tarkoitettua suolaa. Muut suolat voivat vaurioittaa laitetta. Täytä suolasäiliö ennen ohjelman käynnistämistä. Laitteeseen jäävä suola voi aiheuttaa korroosiota.

Suolasäiliön täyttäminen

1. Avaa suolasäiliön korkki kiertämällä sitä vastapäivään.
2. Kaada suolasäiliöön litra vettä (vettä lisätään vain suolan ensimmäisen täytön yhteydessä).
3. Täytä suolasäiliö suolalla supillon avulla.
4. Poista suolasäiliön suun ympärille roiskunut suola.
5. Sulje suolasäiliön korkki kiertämällä sitä myötäpäivään.

i On normaalia, että suolasäiliöstä vuotaa vettä suolan lisäyksen yhteydessä.

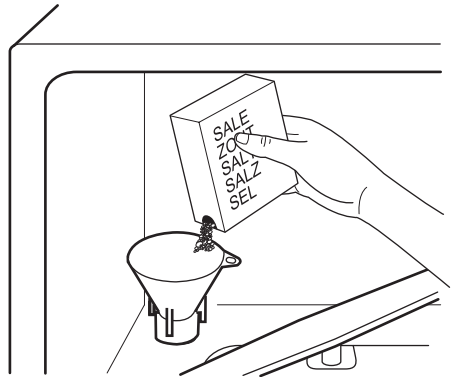

PESUAINEN JA HUUHTELUKIRKASTEEN KÄYTTÖ

KONETISKIAINEEN KÄYTTÖ

! **Huomio** Käytä ainoastaan astianpesukoneille tarkoitettua konetiskiainetta.

🌿 Suojele ympäristöä käyttämällä vain pesuaineen valmistajan suosittelemaa pesuainemäärää.

Pesuainelokeron täyttäminen

1. Paina vapautuspainiketta **A** pesuainelokeron kannen **B** avaamiseksi.

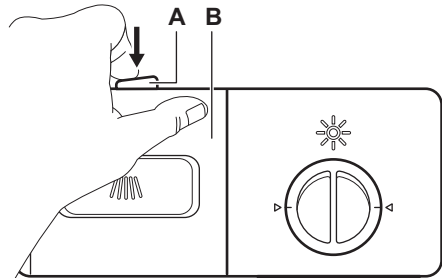

2. Laita konetiskiaine (noin 15 g) lokeroon (C). Lokerossa on kaksi osaa (D) ja (E), jotka vaativat eri määrän konetiskiainetta (15 g ja 25 g). Aseta pesuainetabletit lokeron osaan (E).

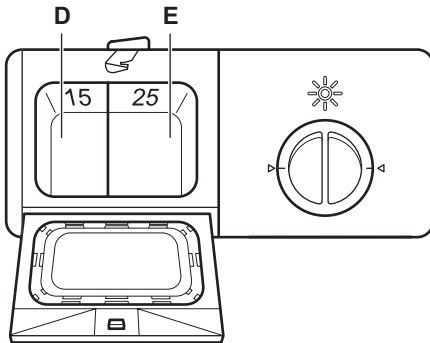
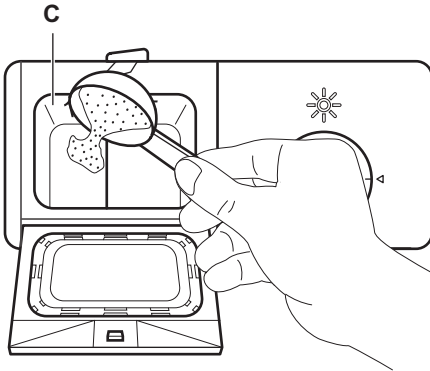

3. Sulje pesuainelokero. Paina kansi niin, että vapautuspainike napsahtaa kiinni.
4. Jos ohjelmassa on esipesuvaihe, aseta pieni määrä (noin 3 g) konetiskiainetta pesuainelokeron kanteen.
- i** Pesuainetabletit eivät liukene kokonaan lyhyissä ohjelmissa ja pesuainejäämiä voi jäädä astioihin ohjelman päätyttyä. Suosittelemme pesuainetablettien käyttämistä pitkissä ohjelmissa.

KÄYTÄ YHDISTELMÄPESUTABLETTEJA

Yhdistelmäpesuainetabletti sisältää pesuaineen, huuhtelukirkasteen ja astianpesuaineen suolan. Jotkin pesutabletit voivat sisältää muitakin aineita.

Jos käytät suolaa ja huuhtelukirkastetta sisältäviä pesutabletteja, älä täytä suolasäiliö-

tä ja huuhtelukirkastelokeroa. Huuhtelukirkasteen merkkivalo ja suolan merkkivalo palavat, kun laite on kytketty toimintaan. Säädä huuhtelukirkastelokero asentoon 1. Varmista, että tabletit sopivat alueesi veden kovuuteen (katso ohjeet tuotepakkauksesta). Kysy lisätietoa paikallisesta vedenkovuudesta paikalliselta vesilaitokselta.

Pesuaineen, suolasäiliön ja huuhtelukirkasteen käyttäminen erikseen

1. Täytä suolasäiliö ja huuhtelukirkastelokero.
2. Käynnistä ohjelma ilman astioita.
3. Kun ohjelma on suoritettu loppuun, säädä huuhtelukirkastelokeron asento.

HUUHTELUKIRKASTEEN KÄYTTÖ

- !** **Huomio** Älä laita huuhtelukirkastelokeroon muita aineita. Ne vahingoittavat laitetta.
- i** Huuhtelukirkasteen ansiosta kuivissa astioissa ei ole raitoja ja läiskiä. Huuhtelukirkastelokero lisää huuhtelukirkastetta automaattisesti viimeisen huuhteluvaiheen aikana.

Huuhtelukirkastelokeron täyttäminen

1. Kierrä korkkia (F) vastapäivään ja poista se.

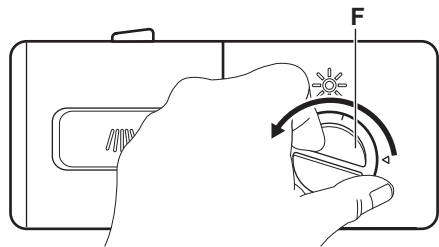

2. Täytä huuhtelukirkastelokero (G) huuhtelukirkasteella. Max-merkki ilmaisee maksimitason.

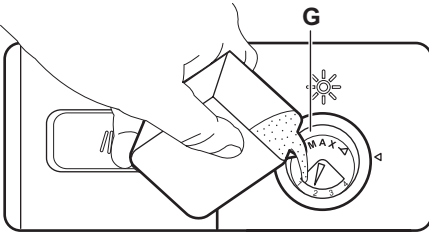

3. Pyyhi yliroiskunut huuhtelukirkaste imukykyisellä liinalla välttääksesi liiallisen vaahdonmuodostuksen ohjelman aikana.
4. Aseta korkki takaisin paikoilleen ja kierrä sitä myötäpäivään, kunnes se lukittuu. Varmista, että korkin ja lokeron merkit kohdistuvat.

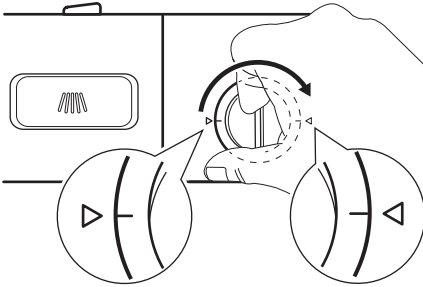

HUUHTELUKIRKASTEEN ANNOSTELUN SÄÄTÄMINEN

Tehdasasetus: asento 4.

Voit säätää huuhtelukirkasteen annostelun asennon 1 (pienin) ja asennon 4 (suurin) välille.

Suurennna tai pienennä annostelua kääntämällä huuhtelukirkasteen osoitinta (**H**).

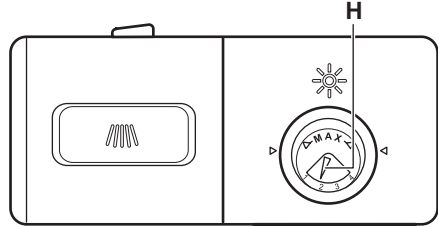

RUOKAILUVÄLINEIDEN JA ASTIOIDEN JÄRJESTÄMINEN KONEESEEN

VIHJEITÄ JA NEUVOJA

- Älä aseta astianpesukoneeseen esineitä, jotka imevät vettä (sienet, erilaiset kannakat).
- Poista ruokajäämät astioista.
- Pehmennä astioihin palaneet ruokajäämät.
- Aseta kupit, lasit, padat yms. alassuini.
- Varmista, ettei vesi kerääny astioihin tai kulhoihin.
- Varmista, etteivät ruokailuvälineet ja astiat tartu kiinni toisiinsa.
- Varmista, etteivät lasit kosketa toisiaan.
- Aseta pienet esineet ruokailuvälinekoriin.
- Aseta lusikoiden joukkoon muita ruokailuvälineitä, jotta lusikat eivät tartu toisiinsa.
- Kun asetat välineitä koriin, varmista, että vesi voi koskettaa niiden kaikkia pintoja.

- Tarkista, että kevyet astiat eivät pääse liikkumaan.
- Vesipisaroita voi jäädä muoviastioihin ja pannuihin, joissa on tarttumaton pinta.

KORIN TÄYTTÄMINEN

Korin lautastelineet voidaan kääntää alas, jolloin kattilat, pannut ja kulhot mahtuvat paremmin.

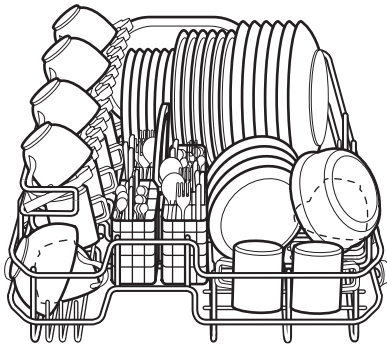
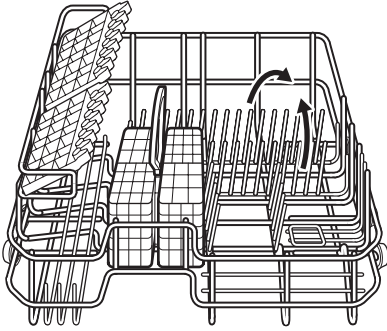

Aseta lusikoiden joukkoon muita ruokailuvälineitä, jotta lusikat eivät tartu toisiinsa. Ruokailuvälinekorissa on 2 ritilää, jotka voidaan poistaa helposti.

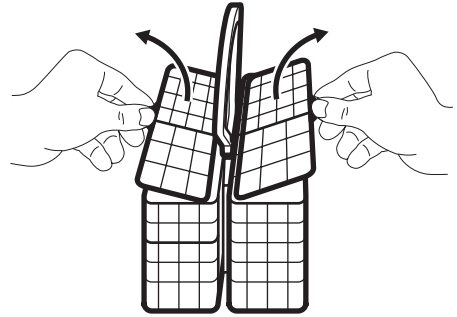

! **Huomio** Tarkista ennen ohjelman käynnistämistä, että suihkuvarsi pyörii esteettä.

OHJELMAN ASETTAMINEN JA KÄYNNISTÄMINEN

Ohjelman käynnistäminen ilman ajastusta

1. Sulje laitteen luukku.
2. Avaa vesihana.
3. Kytke laite toimintaan painamalla virtapainiketta. Virran merkkivalo syttyy.
4. Aseta ohjelma painamalla ohjelmanvalintapainiketta, kunnes vastaava ohjelma kytkeytyy päälle.
5. Käynnistä ohjelma painamalla käynnistyspainiketta.

Ohjelman käynnistäminen ajastuksella

1. Sulje laitteen luukku.
2. Avaa vesihana.
3. Kytke laite toimintaan painamalla virtapainiketta. Virran merkkivalo syttyy.
4. Aseta pesuohjelma.
5. Paina ajastimen painiketta asettaaksesi ohjelman käynnistymään myöhempänä ajankohtana 3 tunnin välein.

6. Käynnistä ajanlaskenta painamalla käynnistyspainiketta.
 - Kun asetettu aika on kulunut loppuun, ohjelma käynnistyy automaattisesti.

Ajastuksen peruuttaminen

Paina ajastimen painiketta, esipesun merkkivalo sammuu. Ohjelma käynnistyy automaattisesti.

Ohjelman keskeyttäminen

1. Avaa laitteen luukku. Ohjelma pysähtyy.
2. Sulje laitteen luukku. Ohjelma jatkuu keskeytyskohdasta.

Ohjelman peruuttaminen

Paina ja pidä alhaalla käynnistyspainiketta noin 3 sekuntia ohjelman peruuttamiseksi.

i Varmista, että pesuainelokerossa on konetiskiainetta ennen uuden ohjelman käynnistämistä.

Ohjelman päätyminen





Kun ohjelma päättyy, laitteesta kuuluu jaksottainen äänimerkki noin 8 sekunnin ajan.

1. Kytke laite pois toiminnasta painamalla virtapainiketta.
2. Sulje vesihana.



- Anna astioiden jäähtyä, ennen kuin tyhjennät ne koneesta. Kuumat astiat särkyvät helposti.
- Laitteen reunoilla ja luukussa voi olla vettä. Ruostumaton teräs jäähtyy nopeammin kuin astiat.

OHJELMAT

Ohjelma	Likaisuusaste Pestävät astiat	Ohjelma kuvaus	Kestoai- ka (min)	Energia (kWh)	Vesi (l)
 Tehokas 70°	Erittäin likaiset astiat Ruokailuastiat, ruokailuvälineet, kattilat ja pannut	Esipesu Varsinainen pesu 70 °C Huuhtelut Kuivaus	145	0.94	11
 Normaali 60°	Normaalilikaiset astiat Ruokailuastiat, ruokailuvälineet, kattilat ja pannut	Esipesu Varsinainen pesu 60 °C Huuhtelut Kuivaus	125	0.70	8.4
ECO Säästö 55° 1)	Normaalilikaiset astiat Ruokailuastiat ja ruokailuvälineet	Esipesu Varsinainen pesu 55 °C Huuhtelut Kuivaus	170	0.63	8.4
 Hienopesu 45°	Normaalilikaiset tai vähän likaiset astiat Arat ruokailuastiat ja lasit	Varsinainen pesu 45 °C Huuhtelut Kuivaus	75	0.48	6.8
 Pikapesu 40° 2)	Tuore lika Ruokailuastiat ja ruokailuvälineet	Varsinainen pesu 40 °C Huuhtelut	30	0.30	6
 Esihuuhtelu 3)	Kaikki	Kylmä esipesu	14	0.01	2.1

1) Tämä ohjelma pesee normaalilikaiset astiat ja ruokailuvälineet tehokkaimmilla veden- ja energiankulutuksella. (Tämä on testilaitoksien standardi ohjelma).

2) Tämän ohjelman avulla voit pestä astiat, joissa on tuoretta likaa. Se tarjoaa hyvät pesutulokset lyhyessä ajassa.

3) Käytä tätä ohjelmaa astioiden nopeaan huuhteluun. Tämä estää ruokajäämien kiinnittymisen astioihin ja epämiellyttävien hajujen muodostumisen koneeseen.
Älä käytä pesuainetta tämän ohjelman aikana.

Tietoja testilaitokselle

Pyydä kaikki vaaditut testitiedot osoitteesta:

info.test@dishwasher-production.com

Kirjoita ylös tuotenumero (PNC), joka löytyy arvokilvestä.

HOITO JA PUHDISTUS

SIHTIEN POISTAMINEN JA PUHDISTAMINEN

- !** **Varoitus!** Ennen kuin aloitat hoitoa tai puhdistusta, kytke laite pois toiminnasta ja irrota pistoke pistorasiasta.
- i** Likaiset sihdit ja tukkiutunut suihkuvarsi heikentävät pesutuloksia. Tarkista sihdit säännöllisin välein ja puhdista ne tarvittaessa.
- Poista hienosihti (B) kääntämällä sitä vastapäivään ja poistamalla se pääsihdistä (A).

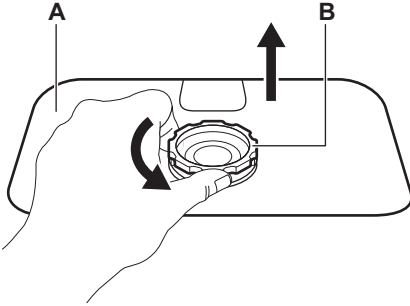

- Poista karkeasihti (C) pitämällä tiukasti hienosihtiä (B) ja painamalla karkeasihtiin (C) molempia puolia.
- Vedä karkeasihti (C) pois hienosihtistä (B).

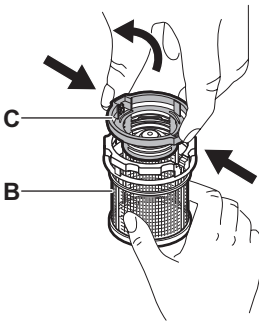

- Pese molemmat sihdit huolellisesti vedellä ja harjalla.
- Poista pääsihti (A) ja pese se huolellisesti vedellä.
- Asenna pääsihti (A) takaisin paikalleen. Varmista, että se on kiinnittynyt oikein paikoilleen.
- Aseta karkeasihti (C) hienosihtiin (B). Varmista, että ne kiinnittyvät kunnolla yhteen.
- Aseta hienosihti (B) paikoilleen pääsihtiin (A) ja kierrä sitä myötäpäivään, kunnes se lukittuu paikoilleen.

! **Huomio** Älä käytä laitetta ilman sihtejä. Tarkista, että sihdit on asetettu oikein paikalleen. Sihtien virheellinen asento aiheuttaa heikkoja pesutuloksia ja vaurioittaa laitetta.

SUIHKUVARREN PUHDISTAMINEN

Älä irrota suihkuvarsta.
Jos suihkuvarren reiät ovat tukkeutuneet, poista lika ohutpöisellä esineellä.

ULKOPINTOJEN PUHDISTAMINEN

Puhdista koneen ja käyttöpaneelin ulkopinnat kostealla, pehmeällä liinalla. Käytä vain mietoja puhdistusaineita. Älä käytä hankausainetta, hankaavia pesulappuja tai liuottimia (esim. aseton).

KÄYTTÖHÄIRIÖT

Laite ei käynnisty tai se pysähtyy käytön aikana.

Yritä etsiä ratkaisu ongelmaan (katso taukukko). Ota yhteys valtuutettuun huoltooliikkeen, jos ongelma toistuu.

Joidenkin toimintahäiriöiden yhteydessä näkyviin tulevat virhekoodit:

'Esihuuhtelu' -ohjelman merkkivalo vilkkuu erittäin nopeasti. Laitteesta kuuluu jaksottainen äänimerkki noin 30 sekunnin ajan.	Laitteeseen ei tule vettä.
'Hienopesu 45°' -ohjelman merkkivalo vilkkuu erittäin nopeasti. Laitteesta kuuluu jaksottainen äänimerkki noin 30 sekunnin ajan.	Vesivahinkosuojaus on käytössä.

 **Varoitus!** Kytke laite pois toiminnasta ennen tarkistusten suorittamista.

Ongelma	Mahdollinen syy	Mahdollinen ratkaisu
Pesuohjelma ei käynnisty.	Pistoketta ei ole kiinnitetty pistorasiaan.	Kytke pistoke pistorasiaan.
	Laitteen luukku on auki.	Laitteen luukku on auki.
	Sulaketaulun sulake on palanut.	Vaihda sulake.
Laitteeseen ei tule vettä.	Ajastin on asetettu.	Peruuta ajastin tai odota, kunnes ajanlaskenta on päättynyt.
	Vesihana on kiinni.	Avaa vesihana.
	Vedenpaine on liian matala.	Ota yhteyttä paikalliseen vesilaitokseen.
Koneeseen jää vettä.	Vedenottoletku on liitetty virheellisesti.	Varmista, että liitäntä on virheetön.
	Vedenottoletku on vaurioitunut.	Varmista, ettei vedenottoletkussa ole vaurioita.
	Tyhjennysletku on liitetty virheellisesti.	Varmista, että liitäntä on virheetön.
Vesivahinkosuojaus on käytössä.	Sihdit ovat tukkiutuneet.	Varmista, että sihdit ovat puhtaita.
	Keittiön pesuallas on tukossa.	Varmista, että vesi tyhjentyy keittiön pesuallasta oikein. Ota tarvittaessa yhteyttä putkimieheen.
		Sulje vesihana ja ota yhteyttä huoltoliikkeeseen.

Kytke virta laitteeseen tarkastusten jälkeen. Aseta ja käynnistä ohjelma uudelleen. Jos ongelma toistuu, ota yhteys huoltoliikkeeseen. Jos näkyviin tulee muita virhekoodeja, ota yhteys huoltoliikkeeseen.

Huoltoliikkeen tarvitsemat tiedot löytyvät arvokilvestä.

Kirjoita tiedot ylös:

– Sarjanumero (SN.)

PESU- JA KUIVAUSTULOKSET EIVÄT OLE TYYDYTTÄVÄT.

Ongelma	Mahdollinen syy	Mahdollinen ratkaisu
Astiat eivät ole puhtaita.	Valittu ohjelma ei sovi astioiden tyyppille ja likaisuusasteelle.	Varmista, että ohjelma sopii astioiden tyyppille ja likaisuusasteelle.

Ongelma	Mahdollinen syy	Mahdollinen ratkaisu
	Kori on täytetty väärin, vesi ei päässyt kaikille pinnoille.	Täytä kori oikein.
	Suihkuvarsi ei pyörinyt esteettä, koska astiat on sijoitettu koneeseen väärin.	Varmista, etteivät astiat estä suihkuvarren pyörimistä.
	Sihdit ovat tukkiutuneet.	Varmista, että sihdit ovat puhdaita.
	Sihdit on koottu tai asennettu virheellisesti.	Varmista, että sihdit ovat koottu ja asennettu oikein.
	Konetiskiainetta on käytetty liian vähän tai ei lainkaan.	Varmista, että konetiskiainetta on riittävästi.
Astioissa on kalkkijäämiä.	Suolasäiliö on tyhjä.	Täytä suolasäiliö astianpesukoneille tarkoitetulla erikoissuolalla.
	Suolasäiliön korkki ei ole kunnolla kiinni.	Varmista, että suolasäiliön korkki on kunnolla kiinni.
Laseissa ja muissa astioissa on raitoja, maitomaisia läiskiä tai sinertävä pinta.	Liikaa huuhtelukirkastetta.	Pienennä huuhtelukirkasteanosta.
Laseissa ja muissa astioissa on kuivuneita vesipisaroita.	Liian vähän huuhtelukirkastetta.	Lisää huuhtelukirkastetta.
	Syynä voi olla käytetty pesuaine.	Käytä erimerkkistä konetiskiainetta.
Astiat ovat märkiä.	Olet valinnut ohjelman, jossa ei ole kuivausvaihetta.	Aseta ohjelma, jossa on kuivausvaihe.
Astiat ovat märkiä ja himmeitä.	Huuhtelukirkastelokero on tyhjä.	Täytä huuhtelukirkastelokero huuhtelukirkasteella.

TEKNISET TIEDOT

Mitat	Leveys	550 mm
	Korkeus	438 mm
	Syvyys	500 mm
Sähköliitântä	Katso arvokilven tiedot	
	Jännite	220-240 V
	Taajuus	50 Hz
Vedenpaine ¹⁾	Minimi	0.03 MPa
	Maksimi	1 MPa
Kapasiteetti	Astiaaston koko (henkilöluku)	6
Energiankulutus	Päällä-tila	0.34 W
	Pois päältä -tila	0.29 W

1) Liitä vedenottoletku hanaan, jossa on 3/4 tuuman kierreteitys.

YMPÄRISTÖNSUOJELU

Tuotteeseen tai sen pakkaukseen merkitty symboli , osoittaa, että tätä tuotetta ei saa laittaa sekajätteen joukkoon, vaan se on toimitettava erilliseen sähkö- ja elektroniikkajätteiden keräyspisteeseen. Asianmukaisella jätehuollolla estetään mahdolliset ympäristö- ja terveyshaitat. Laitetta ei saa purkaa ennen jätehuoltoon luovuttamista eikä laitteen sisälle saa laittaa muita jätteitä.

Tarkempia tietoja tämän tuotteen kierrättämisestä saat kuntasi jäteasioita hoitavalta viranomaiselta, liikkeestä josta tuote on ostettu tai internet sivuiltamme www.electrolux.fi.

Kierrätä materiaalit, jotka on merkitty merkilä . Kierrätä pakkaus asettamalla se asianmukaiseen kierrätysastiaan.

ASENNUS

VIEMÄRILIITÄNTÄ

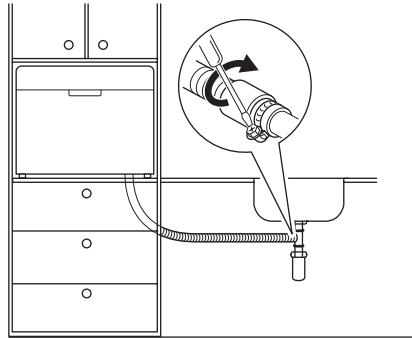
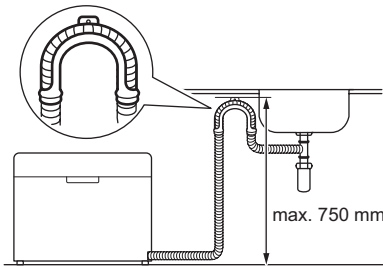

- Liitä tyhjennysletku tyhjennysputkeen, jonka sisähalkaisija on vähintään 40 mm.
- Laita tyhjennysletku suoraan pesualtaaseen. Käytä apuna muovitukea.

Tyhjennysletkun on oltava alle 750 mm:n päässä laitteen pohjasta ongelmien välttämiseksi tyhjennysvaiheiden aikana.

Altaan tulppa ei saa olla kiinnitetty, kun kone tyhjentää vettä, sillä tässä tapauksessa vesi voi virrata takaisin koneeseen.

Tyhjennysletkun jatke ei saa olla yli 2 m pitkä. Sisähalkaisijan on oltava vähintään letkun halkaisijan kokoinen.

Jos liität tyhjennysletkun pesualtaan alla olevaan viemäriputkeen, poista muovikalvo (A). Jos kalvoa ei poisteta, viemäriputkeen

kerääntyvät ruoanjätteet voivat tukkia putken.

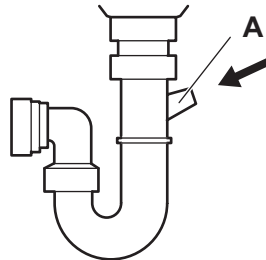

Electrolux. Thinking of you.

Les mer om hvordan vi tenker på www.electrolux.com

INNHOLD

Sikkerhetsanvisninger	28	Stille inn og starte et program	35
Produktbeskrivelse	30	Programmer	36
Betjeningspanel	31	Stell og rengjøring	36
Bruk av produktet	31	Hva må gjøres, hvis...	37
Bruke oppvaskmaskinsalt	31	Tekniske data	39
Bruk av oppvaskmiddel og skyllemiddel		Miljøvern	39
		Montering	40
Sette inn servise og bestikk	34		

Med forbehold om endringer.



SIKKERHETSANVISNINGER

Les instruksjonene nøye før montering og bruk av produktet. Produsenten er ikke ansvarlig for eventuelle skader som skyldes feilaktig montering og bruk. Oppbevar produktets bruksanvisning for fremtidig bruk.

SIKKERHET FOR BARN OG SÅRBARE PERSONER

 **Advarsel** Fare for kvelning, skade og permanent uførhet.

- Ikke la personer eller barn, med reduserte fysiske eller mentale funksjoner eller manglende erfaring og kunnskap, bruke produktet. De trenger tilsyn eller de må få instruksjon om bruk av produktet, av en person som er ansvarlig for deres sikkerhet. Ikke la barn leke med produktet.
- Oppbevar all emballasje utilgjengelig for barn.
- Oppbevar all vaskemidler utilgjengelig for barn.
- Hold barn og kjæledyr borte fra produktet når døren er åpen.

MONTERING

- Fjern all emballasje.
- Ikke monter eller bruk et skadet produkt.
- Ikke monter eller bruk produktet på steder der temperaturen er lavere enn 0 °C.

Vanntilkopling

- Sørg for at vannslangene ikke blir skadet.
- Produktet skal kobles til vannforsyningen med det nye medfølgende slangesettet. Gamle slangesett må ikke brukes på nytt.

- La vannet renne til det er rent, før du kople produktet til nye rør, eller rør som ikke er brukt på lengre tid.
- Sørg for at det ikke oppstår lekkasje første gang du bruker produktet.

Elektrisk tilkopling

 **Advarsel** Fare for brann og elektrisk støt.

- Produktet må være jordet.
- Kontroller at det er samsvar mellom den elektriske informasjonen på typeskiltet og strømforsyningen i huset. Hvis det ikke er det, må du kontakte en elektriker.
- Bruk alltid en korrekt montert, jordet stikkontakt.
- Ikke bruk doble stikkontakter eller skjøteledninger.
- Pass på at støpselet og strømkabelen ikke blir påført skade. Kontakt servicesenteret eller en elektriker for å bytte en ødelagt strømkabel.
- Ikke sett støpselet i stikkontakten før monteringen er fullført. Kontroller at det er tilgang til stikkontakten etter monteringen.
- Ikke trekk i strømkabelen når du kobler fra produktet. Trekk alltid i selve støpselet.

BRUK

- Dette produktet er kun ment for bruk i husholdninger og liknende bruk som:
 - Personalkjøkken i butikker, på kontorer og andre arbeidsmiljøer

- Gårdshus
- Av gjester på hoteller, moteller og andre boligtyper
- "Bed and breakfast"-miljøer.



Advarsel Fare for personskade.

- Produktets spesifikasjoner må ikke endres.
- Plasser kniver og bestikk med skarpe kanter i bestikkurven med spissen ned eller i en horisontal posisjon. Sørg for at spissene ikke stikker ut gjennom bunnen på bestikkurven.
- Ikke la produktets dør stå åpen, uten tilsyn, for å forhindre at noen faller over den.
- Ikke sitt eller stå på den åpne døren.
- Oppvaskmidler er farlige. Følg sikkerhetsinstruksjonene på oppvaskmiddelpakken.
- Ikke drikk eller lek med vann i produktet.
- Ikke ta ut oppvasken fra produktet før oppvaskprogrammet er ferdig. Det kan være oppvaskmiddel på oppvasken.



Advarsel Fare for elektrisk støt, brann og brannskader.

- Ikke legg brennbare produkter, eller gjenstander som er fuktet med brennbare produkter, inn i eller i nærheten av produktet.
- Ikke bruk spylevann eller damp til å rengjøre produktet.
- Produktet kan slippe ut varm damp, hvis du åpner døren mens et oppvaskprogram er i gang.

SERVISESENTER

Overlat alle reparasjoner og annet arbeid på produktet til en kvalifisert person. Kontakt servicesenteret.

Bruk kun originale reservedeler.

AVFALLSBEHANDLING



Advarsel Fare for skade og kvelning.

- Koble produktet fra strømmen.
- Kutt av strømkabelen og kast den.
- Fjern dørlåsen for å forhindre at barn og dyr stenger seg inne i produktet.

PRODUKTBESKRIVELSE

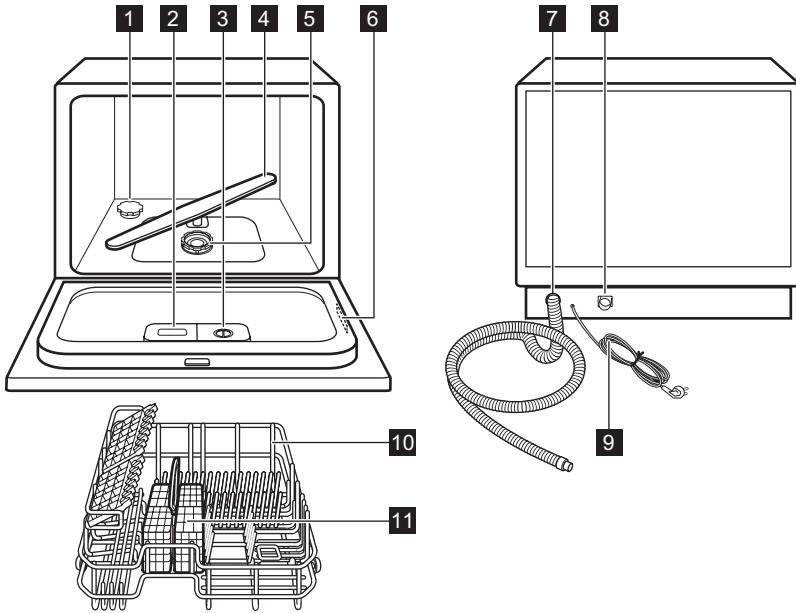

1 Saltbeholder

2 Oppvaskmiddelbeholder

3 Skyllemiddelbeholder

4 Spylearm

5 Filtre

6 Typeskilt

7 Avløpsslange

8 Tilkobling til inntaksslange

9 Strømkabel

10 Kurv

11 Bestikkurv

Tilbehør

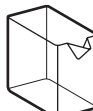
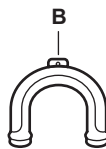

C

D

E

- A) Vanninntaksslange
- B) Plastikkstøtte for avløpsslange
- C) Salttrakt

- D) Målebeholder for skyllemiddel
- E) Måleskje for vaskemiddel

BETJENINGSPANEL

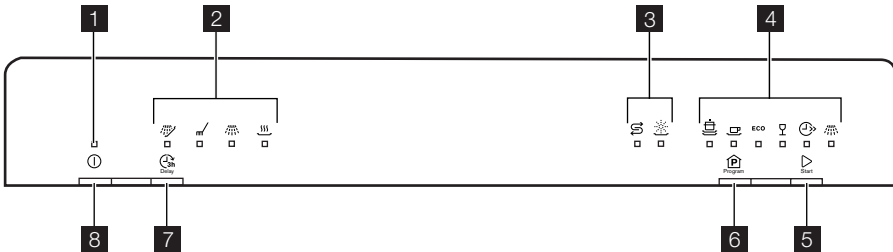

- | | |
|------------------------------|-------------------------------------|
| 1 Indikator for på/av | 5 Start-knapp |
| 2 Indikatorer | 6 Programknapp |
| 3 Indikatorer | 7 Knapp for starttidsforvalg |
| 4 Programindikatorer | 8 På/av-knapp |

Indikatorer

	Indikator for forskylling. Den lyser når forskyllingsfasen er i bruk eller når starttidsforvalg er angitt.
	Oppvask-indikator. Den lyser når oppvaskfasen er i bruk.
	Skylleindikator. Den lyser når skyllefasen er i bruk.
	Tørkeindikator. Den lyser når tørkefasen er i bruk.
	Saltindikator. Den tennes når du må fylle saltbeholderen. Når du har fylt beholderen, kan saltindikatoren fortsette å lyse i noen timer. Dette har ingen ting å si for bruken av produktet.
	Skyllemiddelindikator. Tennes når du må fylle skyllemiddelbeholderen.

BRUK AV PRODUKTET

1. Fyll saltbeholderen med oppvaskmaskinsalt.
2. Fyll skyllemiddel i skyllemiddelbeholderen.
3. Sette inn servise og bestikk i produktet.
4. Åpne vannkranen.
5. Velg korrekt oppvaskprogram for mengden servise og grad av smuss.
6. Fyll oppvaskmiddelbeholderen med riktig mengde oppvaskmiddel.
7. Starte et program.

BRUKE OPPVASKMASKINSALT

Hardt vann har et høyt mineralinnhold som kan skade produktet og føre til dårlige vaskeresultater. Vannhardheten nøytraliserer disse mineralene. Kontakt det lokale vannverket for å finne ut hvordan vannhardheten er i ditt område.



Obs Bruk kun salt beregnet på oppvaskmaskiner. Andre typer salt kan skade produktet. Fyll saltbeholderen før du starter et program. Salt som ligger igjen i produktet kan skape korrosjon.

Fylle saltbeholderen med salt

1. Dreie lokket mot klokken for å åpne saltbeholderen.
2. Fyll saltbeholderen med 1 liter vann (bare første gang du fyller på salt).

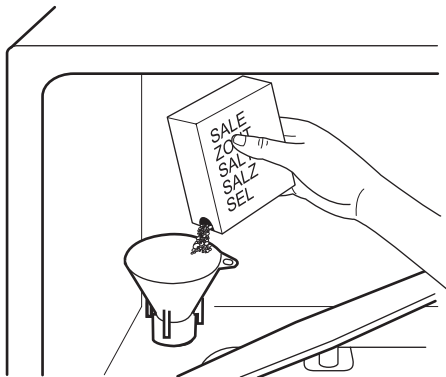

3. Bruk trakten for å fylle salt i saltbeholderen.
4. Fjern saltsøl rundt åpningen på saltbeholderen.
5. Lukk saltbeholderen ved å dreie lokket med klokken.

i Det er normalt at det renner vann fra saltbeholderen når du fyller den med salt.

BRUK AV OPPVASKMIDDEL OG SKYLLEMIDDEL

BRUKE OPPVASKEMIDDEL

- !** **Obs** Bruk kun oppvaskmiddel som er egnet for oppvaskmaskiner.
- 🌿** For å ta vare på miljøet bør du ikke bruke mer oppvaskmiddel enn mengden som er oppgitt av produsenten.

Fylle oppvaskmiddelbeholderen

1. Trykk på utløserknappen **(A)** for å åpne lokket **(B)** til oppvaskmiddelbeholderen.

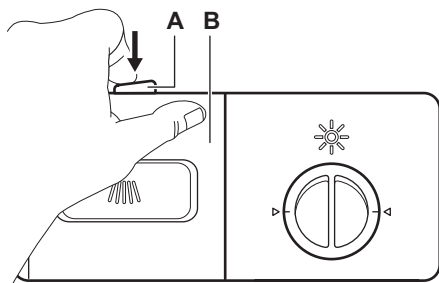

2. Fyll oppvaskmiddel (omrent 15 g) i beholderen **(C)**. Beholderen har to deler **(D)** og **(E)** som gjelder ulike mengder vaskemiddel (15 g og 25 g). Ha oppvaskmiddeltabletter i del **(E)** av beholderen.

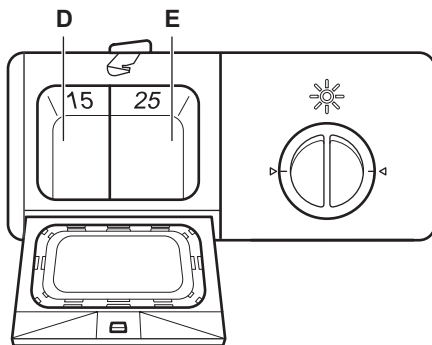
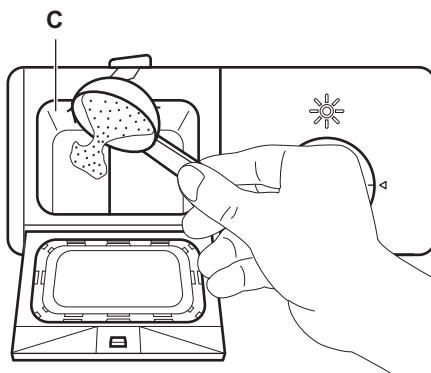

3. Lukk oppvaskmiddelbeholderen. Trykk på lokket til det klikker på plass i låst posisjon.
4. Hvis programmet har en forskyllingsfase, fyller du litt oppvaskmiddel (omtrent 3 g) i lokket på oppvaskmiddelbeholderen.

i Oppvaskmiddeltabletter vil ikke løses helt opp ved bruk i korte programmer og det kan ligge rester på serviset når programmet er ferdig. Vi anbefaler at du bruker oppvaskmiddeltabletter sammen med lange programmer.

BRUKE KOMBI-OPPVASKMASKINTABLETTER

Disse tablettene inneholder oppvaskmiddel, skyllemiddel og oppvaskmaskinsalt. Noen typer tabletter kan inneholde andre midler. Når du bruker tabletter som inneholder salt eller skyllemiddel må du ikke fylle saltbeholderen eller skyllemiddelbeholderen. Skyllemiddelindikatoren og saltindikatoren forblir på, når produktet er på.

Still inn skyllemiddelbeholderen til posisjon 1.

Kontroller at disse tablettene passer til vannhardheten der du bor (se anvisningene på produktemballasjen). Kontakt det lokale vannverket for å finne ut hvordan vannhardheten er i ditt område.

Bruk av separat pulver, salt og skyllemiddel

1. Fyll saltbeholderen og skyllemiddelbeholderen.
2. Start et program uten oppvask.
3. Når programmet er fullført må du justere posisjonen til skyllemiddelbeholderen.

BRUKE SKYLLEMIDDEL

! **Obs** Ikke fyll skyllemiddelbeholderen med andre produkter enn skyllemiddel. Dette vil føre til skade på produktet.

i Skyllemiddelet gjør at serviset tørkes uten striper og flekker. Skyllemiddel tilsettes automatisk under den siste skyllefasen.

Fylle opp skyllemiddelbeholderen

1. Drei hetten (**F**) mot klokken og fjern det.

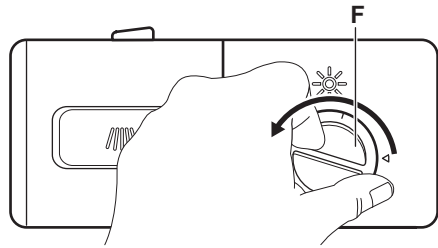

2. Fyll skyllemiddelbeholderen (**G**) med skyllemiddel. "Max"-merket viser maksimumnivået.

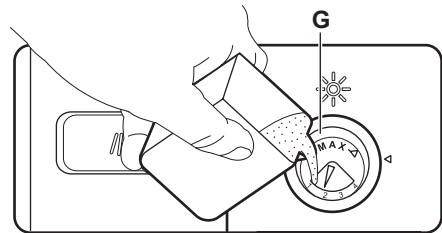

3. Tørk bort skyllemiddelsøl med en absorberende klut for å unngå for mye skumdannelse under programmet.
4. Sett hetten på igjen og dreid den med klokken til den låses. Sørg for at tegnene på hetten og beholderen er justert likt.

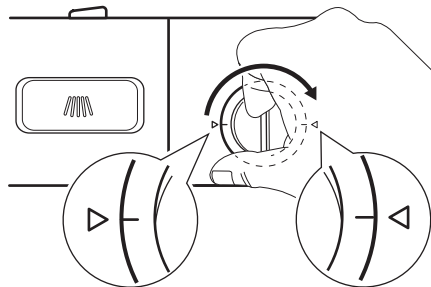

JUSTERE SKYLLEMIDDELDOSERINGEN

Fabrikkinnstilling: posisjon 4.

Du kan stille inn skyllemiddeldoseringen mellom posisjon 1 (lavest dosering) og posisjon 4 (høyest dosering).

Drei skyllemiddelhjulet (**H**) for å øke eller redusere doseringen.

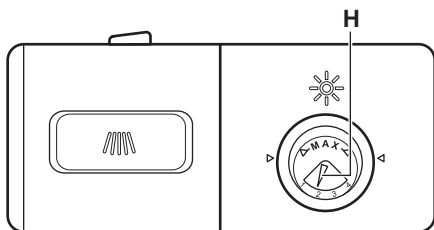

SETTE INN SERWISE OG BESTIKK

RÅD OG TIPS

- Du må ikke plassere vannabsorberende gjenstander i produktet (svamper, kjøkkenhåndklær).
- Fjern matrester fra servise.
- Bløtgjør brent mat som sitter fast på gjenstandene.
- Sett dype gjenstander (kopper, glass og kjeler) med åpningen ned.
- Kontroller at vannet ikke samles opp i beholdere eller i boller.
- Kontroller at bestikk og servise ikke legger seg i hverandre.
- Kontroller at glassene ikke er i kontakt med andre glass.
- Legg små gjenstander i bestikkurven.
- Bland skjeer med andre typer bestikk for å hindre at de legger seg i hverandre.
- Når du plasserer oppvask i kurvene, må du kontrollere at vannet kommer til på alle overflater.
- Sørg for at lette gjenstander ikke kan bevege seg.
- Det kan samles vandrdåper på plastgjenstander og teflonbelegg.

FYLLE KURVEN

Du kan legge rekkene med tallerkenholdere flate i den nedre kurven, så får du bedre plass til kokekar, panner og boller.

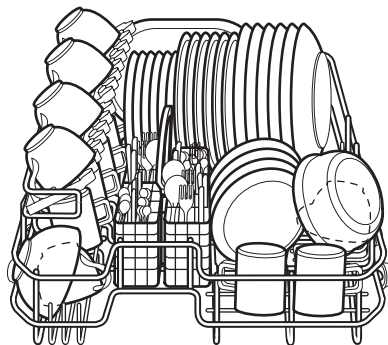
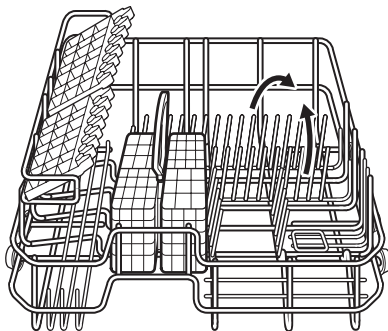

Bland skjeer med andre typer bestikk for å hindre at de legger seg i hverandre. Bestikkurven har 2 bestikkriste som du enkelt kan fjerne.

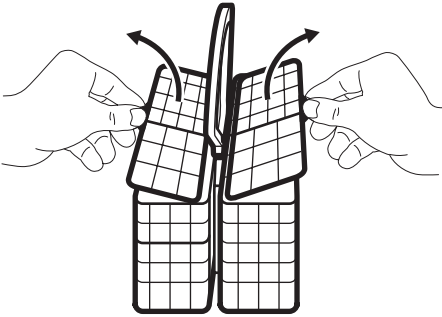

! **Obs** Forsikre deg om at spylearmene kan bevege seg fritt før du starter et program.

STILLE INN OG STARTE ET PROGRAM

Starte programmet uten starttidsvalg

1. Lukk produktets dør.
2. Åpne vannkranen.
3. Trykk på av/på-knappen for å slå på produktet. Indikatorlampen for på/av tennes.
4. For å velge et program, må du trykke på programknappen til indikatoren for programmet du vil velge, tennes.
5. Trykk på startknappen for å starte programmet.

Starte programmet med starttidsvalg

1. Lukk produktets dør.
2. Åpne vannkranen.
3. Trykk på av/på-knappen for å slå på produktet. Indikatorlampen for på/av tennes.
4. Still inn et program.
5. Trykk på knappen for starttidsvalg for å utsette programmets start med 3 timer.
6. Trykk på startknappen for å starte nedtellingen.
 - Når nedtellingen er ferdig, starter programmet automatisk.

Avbryte starttidsvalg

Trykk på knappen for starttidsvalg og forskyllingsindikatoren vil slukkes. Programmet starter automatisk.

Avbryte programmet

1. Åpne døren til produktet. Programmet stanser.
2. Lukk produktets dør. Programmet fortsetter fra det stedet det ble avbrutt.

Avslutte programmet

For å avbryte programmet, må du trykke og holde startknappen nede i omtrent 3 sekunder.

- i** Kontroller at det er oppvaskmiddel i oppvaskmiddelbeholderen før du starter et nytt program.





Programslutt

Når programmet er ferdig, vil et lydsignal høres i omtrent 8 sekunder.

1. Trykk på av/på-knappen for å slå av produktet.
2. Steng vannkranen.

- i**
- La oppvasken avkjøle seg før du tar det ut av produktet. Varmt servise kan lett bli skadet.
 - Det kan være vann på sidene og på produktets dør. Rustfritt stål blir fortere kaldt enn servise.

PROGRAMMER

Program	Grad av smuss Type oppvask	Program beskrivelse	Variighet (min)	Energi (kWh)	Vann (l)
 Intensiv 70°	Meget skittent Servise, bestikk, gryter og panner	Forvask Vask 70 °C Skyllinger Tørrking	145	0.94	11
 Normal 60°	Normalt skittent Servise, bestikk, gryter og panner	Forvask Vask 60 °C Skyllinger Tørrking	125	0.70	8.4
ECO Øko 55° 1)	Normalt skittent Servise og bestikk	Forvask Vask 55 °C Skyllinger Tørrking	170	0.63	8.4
 Ømtålig 45°	Normalt eller litt skittent Skjørt servise og glass	Vask 45 °C Skyllinger Tørrking	75	0.48	6.8
 Hurtig 40° 2)	Nytt smuss Servise og bestikk	Vask 40 °C Skyllinger	30	0.30	6
 Skylestopp 3)	Alt	Kald forskylning	14	0.01	2.1

1) Med dette programmet får du mest mulig effektivt vann- og energiforbruk for normalt skittent bestikk og servise. (Dette er standardprogrammet for testinstitutter).

2) Dette programmet kan brukes til å vaske servise med nytt smuss. Det gir gode oppvaskresultater på kort tid.

3) Bruk dette programmet til å skylle raskt av serviset. Dette hindrer at matrester fester seg til serviset og at det kommer vond lukt fra produktet.

Ikke bruk oppvaskmiddel med dette programmet.

Informasjon for testinstitutter



For all nødvendig informasjon om testytelse, send en e-post til:

info.test@dishwasher-production.com

Skriv ned PNC (produktnummer), som du finner på typeskiltet.

STELL OG RENGJØRING

TA UT OG RENGJØRE FILTRENE

-  **Advarsel** Slå av produktet og trekk støpselet ut av stikkkontakten før rengjøring og vedlikehold.
-  Møkkete filtre og en tette spylearmer vil redusere vaskeresultatet. Kontroller jevnlig, og rengjør dem etter behov.
1. Drei det fine filteret (B) mot klokken og ta det ut av hovedfilteret (A).

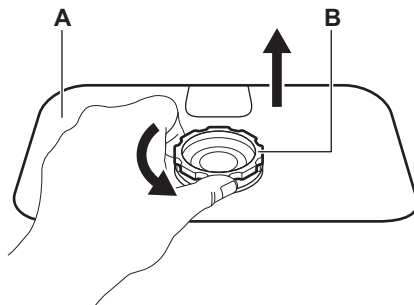

2. For å fjerne grovfilteret (C) må du holde godt på det fine filteret (B) og trykke de to sidene på grovfilteret (C) ned.

3. Trekk grovfilteret (C) ut av det fine filteret (B).

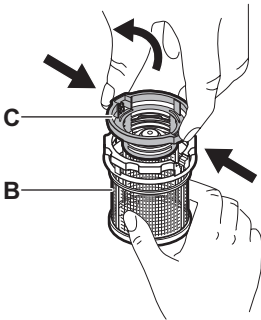

4. Vask de to filterene godt med vann og en børste.
 5. Fjern hovedfilteret (A) og vask det godt med vann.
 6. Sett hovedfilteret (A) tilbake på sin opprinnelige plass. Sørg for at det monteres korrekt.
 7. Plasser det fine grovfilteret (C) i det fine filteret (B). Kontroller at de er riktig satt sammen.

8. Sett det fine filteret (B) i hovedfilteret (A) og dreii det mot klokken til det låses.

! **Obs** Ikke bruk produktet uten filtrene. Forsikre deg om at filtrene er korrekt montert. Feil plassering av filtrene vil føre til dårlig vaskeresultat og skade produktet.

SLIK RENGJØRE DU SPYLEARMENE

Ikke fjern spylearmen. Hvis matrester blokkerer hullene i spylearmen, kan du fjerne dem med en tynn og spiss gjenstand.

FOR Å RENGJØRE DE UTVENDIGE OVERFLATENE

Rengjør de utvendige overflatene på produktet og betjeningspanelet med en fuktig, myk klut. Bruk kun nøytrale rengjøringsmidler. Du må aldri bruke slipende oppvaskmidler, skuresvampoer eller løsemidler (f.eks. acetone).

HVA MÅ GJØRES, HVIS...

Produktet vil ikke starte eller stopper under bruk.

Forsøk først å finne en løsning på problemet (se tabellen). Hvis ikke, ta kontakt med servicesenteret.

Ved noen feil, vil alarmkoder vises:

Indikatoren for programmet "Skyllestopp" blinker svært raskt.
Et lydsignal vil høres i omtrent 30 sekunder.

Produktet tar ikke inn vann.

Indikatoren for programmet "Delikat 45°" blinker svært raskt.
Et lydsignal vil høres i omtrent 30 sekunder.

Lekkasjestoppssystemet er aktivert.

! **Advarsel** Slå av produktet før du utfører kontrollene.

Feil	Mulig årsak	Mulig løsning
Programmet starter ikke.	Støpselet er ikke satt inn i stikkkontakten.	Sett støpselet inn i stikkkontakten.
	Døren til produktet er åpen.	Døren til produktet er åpen.
	Sikringen i sikringskapet har gått.	Skift sikring.
	Du har valgt starttidsforvalg.	Avbryt starttidsforvalget eller vent til nedtellingen er ferdig.
Produktet tar ikke inn vann.	Vannkranen er stengt.	Åpne vannkranen.

Feil	Mulig årsak	Mulig løsning
	Vanntrykket er for lavt.	Kontakt det lokale vannverket.
	Vanninntaksslangen er ikke korrekt tilkopleet.	Forsikre deg om at koplingen er korrekt.
	Vanninntaksslangen er skadet.	Kontroller at vanninntaksslangen ikke er skadet.
Produktet tømmer ikke ut vannet.	Vannavløpsslangen er ikke korrekt tilkopleet.	Forsikre deg om at koplingen er korrekt.
	Filtrene er tette.	Sørg for at filtrene er rene.
	Kjøkkenvasken er tett.	Sørg for at kjøkkenvasken fungerer som den skal, hvis ikke må du kontakte en rørlegger.
Lekkasjestoppssystemet er aktivert.		Steng vannkranen og ta kontakt med servicesenteret.

Start produktet når kontrollen er utført. Still inn og starte programmet på nytt.

Ta kontakt med servicesenteret hvis feilen opptrer igjen.

Kontakt servicesenteret dersom det vises en annen alarmkode.

Dataene som servicesenteret trenger står på typeskiltet.

Noter denne informasjonen:

– Serienummer

(S.N.)

VASK- OG TØRKERESULTATENE ER IKKE TILFREDSSTILLEND

Feil	Mulig årsak	Mulig løsning
Serviset er ikke rent.	Det valgte programmet passer ikke til typen servise eller smuss.	Kontroller at programmet som er valgt, passer til typen servise og smussgraden.
	Kurven ble ikke fylt på riktig måte, vannet kom ikke i kontakt med alle flatene.	Fyll kurvene på riktig måte.
	Spylearmen kunne ikke rotere fritt, fordi serviset var plassert feil.	Pass på at feil plassering av oppvasken ikke fører til at spylearnene blokkeres.
	Filtrene er tette.	Sørg for at filtrene er rene.
	Filtrene er ikke riktig montert og installert.	Sørg for at filtrene er riktig installert og montert.
	Det ble brukt for lite eller ikke noe oppvaskmiddel.	Kontroller at det brukes riktig mengde oppvaskmiddel.
Det er kalkflekker på serviset.	Saltbeholderen er tom.	Fyll saltbeholderen med oppvaskmaskinsalt.
	Saltbeholderens lokk er ikke ordentlig lukket.	Kontroller at lokket til saltbeholderen er skikkelig lukket.
Det er striper, melkeaktige flekker eller blålig belegg på glass og servise.	Det tilsettes for mye skyllemiddel.	Reduser skyllemiddeldoseringen.
Vanndråper har tørket på glass og servise.	Det er for lite skyllemiddel.	Øk skyllemiddeldoseringen.
	Det kan være oppvaskmiddelet som er årsaken.	Prøv en annen type oppvaskmiddel.

Feil	Mulig årsak	Mulig løsning
Serviset er vått.	Du har valgt et program uten tørkefase.	Angi et program med tørkefasen.
Serviset er vått og matt.	Skyllemiddelbeholderen er tom.	Fyll skyllemiddel i skyllemiddelbeholderen.

TEKNISKE DATA

Mål	Bredde	550 mm
	Høyde	438 mm
	Dybde	500 mm
Elektrisk tilkobling	Se typeskiltet	
	Elektrisk spenning	220-240 V
	Frekvens	50 Hz
Vanntrykk ¹⁾	Minimum	0.03 MPa
	Maksimum	1 MPa
Kapasitet	Antall kuverter	6
Strømforbruk	Stå på-modus	0.34 W
	Av-modus	0.29 W

1) Koble vanninntaksslengen til en kran med 3/4-tommers gjenger.

MILJØVERN

Symbolet  på produktet eller på emballasjen viser at dette produktet ikke må behandles som husholdningsavfall. Det skal derimot bringes til et mottak for resirkulering av elektrisk og elektronisk utstyr. Ved å sørge for korrekt avhending av apparatet, vil du bidra til å forebygge de negative konsekvenser for miljø og helse

som gal håndtering kan medføre. For nærmere informasjon om resirkulering av dette produktet, vennligst kontakt kommunen, renovasjonsselskapet eller forretningen der du anskaffet det.

Resirkuler materialer som er merket med symbolet . Legg emballasjen i riktige beholdere for å resirkulere det.

MONTERING

VANNUTLØPETS FORBINDELSER

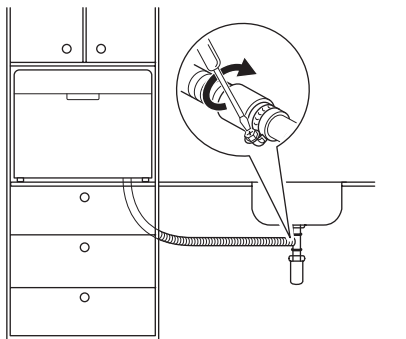
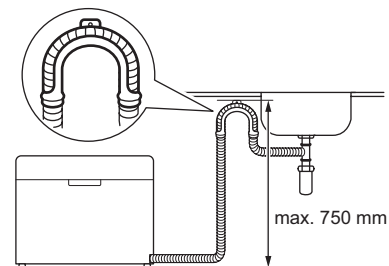

- Koble vannavløpslangen til et avløpsrør med en diameter på minst 40 mm
- Legg vannavløpslangen direkte i vasken. Bruk den spesielle plastikkstøtten

Vannavløpslangen må være mindre enn 750 mm fra produktets bunn for å forhindre problemer under tømmefasen.

Fjern proppen i vasken når produktet tømmer ut vannet, ellers kan vannet renne tilbake i produktet igjen.

Avløpslangeforlengelsen må ikke være lenger enn 2 m. Den innvendige diameteren må ikke være mindre enn avløpsslangens diameter.

Hvis avløpslangen koples til en vannlås under vasken, må du sørge for at vannet fra produktet ikke hindres av plastmembranen

(A). Hvis du ikke fjerner membranen, kan matrester føre til blokkering i vannlåsen på vasken

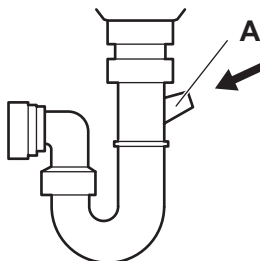

Electrolux. Thinking of you.

Ta del av våra tankegångar på www.electrolux.com

INNEHÅLL

Säkerhetsföreskrifter	41	Ställa in och starta ett program	48
Produktbeskrivning	43	Program	49
Kontrollpanel	44	Underhåll och rengöring	50
Användning av produkten	45	Om maskinen inte fungerar	51
Användning av avhårdningssalt	45	Tekniska data	52
Användning av diskmedel och sköljmedel	45	Miljöskydd	53
		Installation	53
Att ladda bestick och porslin	47		

Med reservation för ändringar.



SÄKERHETSFÖRESKRIFTER

Läs noga de bifogade instruktionerna före installation och användning av produkten. Tillverkaren kan inte hållas ansvarig för personskador eller skador på egendom som orsakats av felaktig installation eller användning. Förvara alltid instruktionerna tillsammans med produkten för framtida bruk.

SÄKERHET FÖR BARN OCH HANDIKAPPADE



Varning Risk för kvävning, skador eller permanent invaliditet.

- Tillåt inte användning av produkten av någon med reducerad fysisk förmåga, reducerad mental förmåga eller avsaknad av kunskap om hur produkten används (detta omfattar barn). De ska övervakas eller instrueras vid användning av produkten av en person som ansvarar för deras säkerhet. Låt inte barn leka med produkten.
- Förvara allt förpackningsmaterial utom räckhåll för barn.
- Håll allt diskmedel utom räckhåll för barn.
- Håll barn och husdjur borta från produkten när luckan är öppen.

INSTALLATION

- Avlägsna all paketering.
- Installera och använd inte produkten om den är skadad.
- Installera och använd inte produkten på en plats där temperaturen understiger 0 °C.

Anslutning av vatten

- Kontrollera så att du inte skadar vattenslangarna.
- Produkten ska anslutas till vattentillförseln med de nya medföljande slanguppsättningarna. Gamla slanguppsättningar får inte återanvändas.
- Innan du ansluter produkten till nya rör, eller till rör som inte har använts på länge, låt vattnet rinna tills det är rent.
- Den första gången du använder produkten ska du kontrollera att inget läckage förekommer.

Elektrisk anslutning



Varning Risk för brand och elektriska stötar.

- Produkten måste jordas.
- Kontrollera att produktens märkdata överensstämmer med din strömkälla. I annat fall, kontakta en elektriker.
- Använd alltid ett korrekt installerat, stötsäkert och jordat eluttag.
- Använd inte grenuttag eller förlängningsladdar.
- Kontrollera så att du inte skadar stickkontakten och nätkabeln. Kontakta servicecentret eller en elektriker för att ersätta en skadad nätkabel.
- Anslut stickkontakten till eluttaget endast i slutet av installationen. Kontrollera att stickkontakten är åtkomlig efter installationen.

- Dra inte i strömkabeln för att koppla bort produkten från eluttaget. Ta alltid tag i stickkontakten.

ANVÄND

- Produkten är avsedd att användas i hushåll och liknande användningsområden som t.ex.:
 - Personalkök i butiker, på kontor och andra arbetsmiljöer
 - Bondgårdar
 - Av gäster på hotell, motell och andra typer av boendemiljöer
 - Miljöer av typen bed and breakfast.

 **Varning** Risk för personskador föreligger.

- Ändra inte produktens specifikationer.
- Lågg knivar och bestick med vassa kanter i bestickskorgen med spetsarna neråt eller i horisontellt läge. Kontrollera att spetsarna inte sticker ut från undersidan av bestickskorgen.
- Lämna inte produktens lucka öppen utan att övervaka så att ingen faller över den.
- Sitt eller stå inte på luckan när den är öppen.
- Maskindiskmedel är farligt. Följ säkerhetsanvisningarna på diskmedelspaketet.
- Drink och lek inte med vattnet i produkten.

- Ta inte ur disken ur produkten förrän diskprogrammet är klart. Det kan finnas diskmedel på tallrikarna.

 **Varning** Risk för elstötar, brand eller brännskador föreligger.

- Placera inga lättantändliga produkter eller föremål som är fuktiga med lättantändliga produkter i, nära eller på diskmaskinen.
- Spruta inte vatten eller ånga för att rengöra produkten.
- Produkten kan utsöndra het vattenånga om du öppnar dörren medan ett program är igång.

SERVICEVERKSTAD

Endast kvalificerade personer får reparera eller utföra arbeten på produkten. Kontakta kundtjänst.

Använd endast originaldelar vid reparationer och utbyten.

AVFALLSHANTERING

 **Varning** Risk för kvävning eller skador.

- Koppla loss produkten från eluttaget.
- Klipp av strömkabeln och kassera den.
- Ta bort lucklåset för att hindra att barn eller djur stängs in iuti produkten.

PRODUKTBESKRIVNING

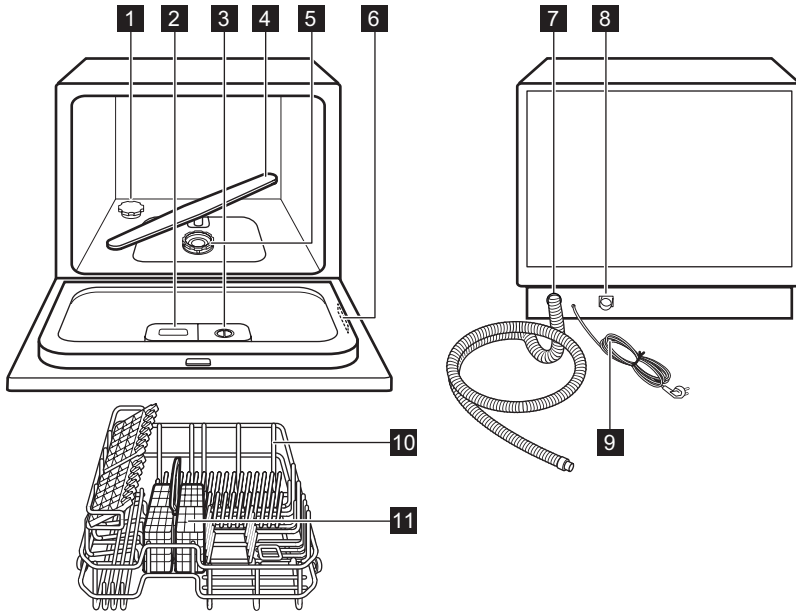

- 1** Saltbehållare
- 2** Diskmedelsfack
- 3** Spolglansfack
- 4** Spolarm
- 5** Filtren
- 6** Typskylt

- 7** Tömnings slang
- 8** Tillopps slangens anslutning
- 9** Nätkabel
- 10** Diskkorg
- 11** Bestickkorg

Tillbehör

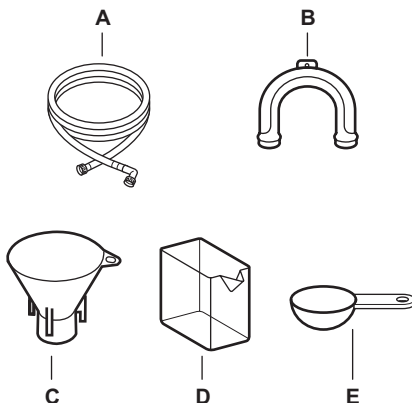

- A) Tillloppsslang
B) Plaststöd för tömnings slang
C) Salträtt

- D) Mått för sköljmedel
E) Skedmått för diskmedel

KONTROLLPANEL

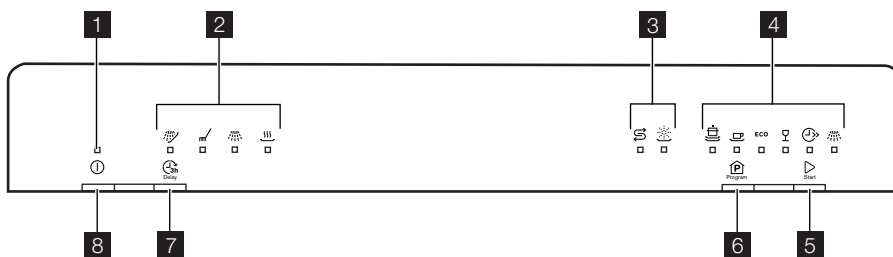

- 1** Kontrollampa för På/Av
2 Indikatorlampor
3 Indikatorlampor
4 Programindikatorer

- 5** Start-knapp
6 Programvalsknapp
7 Fördröjd start-knapp
8 Strömbrytare

Indikatorlampor

	Kontrollampa för fördisk. Tänds när fördiskfasen pågår eller när fördröjd start är inställd.
	Kontrollampa för diskning. Tänds när diskfasen pågår.
	Kontrollampa för sköljning. Tänds när sköljfasen pågår.
	Kontrollampa för Torkning. Tänds när torkfasen pågår.
	Saltkontrollampa. Tänds när saltbehållaren behöver fyllas på. När du har fyllt på behållaren kan saltkontrollampnan fortsätta att lysa i några timmar. Detta inverkar dock inte negativt på produktens funktion.

Indikatorlampor



Kontrollampa för spolglans. Tänds när spolglans behöver fyllas på.

ANVÄNDNING AV PRODUKTEN

1. Fyll på disksalt i saltbehållaren.
2. Fyll på spolglans i spolglansfacket.
3. Fyll produkten med bestick, porslin och övrig disk.
4. Öppna vattenkranen.
5. Ställ in rätt program för typ av diskods och smutsgrad.
6. Fyll på rätt mängd diskmedel i diskmedelsfacket.
7. Starta programmet.

ANVÄNDNING AV AVHÄRDNINGSSALT

Hårt vatten innehåller en hög andel mineraler som kan skada produkten och ge dåliga diskresultat. Vattenavhårdaren neutraliserar dessa mineraler.

Kontakta det lokala vattenverket för att få information om vattnets hårdhet där du bor.

⚠ **Försiktighet** Använd bara specialsalt för diskmaskiner. Andra sorters salt kan skada produkten.
Fyll på saltbehållaren innan du startar ett diskprogram. Kvarblivet salt i produkten kan orsaka korrosion.

Fylla på saltbehållaren

1. Öppna saltbehållaren genom att vrida locket moturs.
2. Fyll saltbehållaren med 1 liter vatten (endast första gången som du ska fylla med salt).

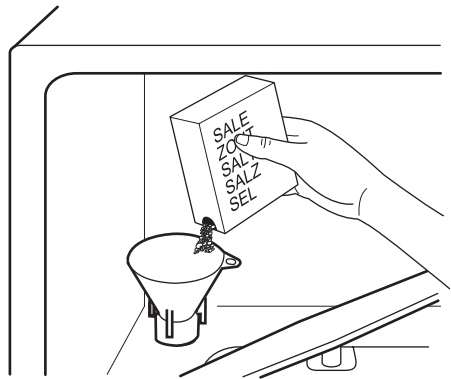

3. Använd tratten för att fylla saltbehållaren med salt.
4. Ta bort eventuellt salt från saltbehållarens öppning.
5. Stäng saltbehållaren genom att vrida locket medurs.

i Det är normalt att vatten rinner över från saltbehållaren när den fylls med salt.

ANVÄNDNING AV DISKMEDEL OCH SKÖLJMEDEL

ANVÄNDNING AV DISKMEDEL

⚠ **Försiktighet** Använd bara maskindiskmedel.

🌿 För miljöns skull ska du inte använda mer diskmedel än vad som rekommenderas av diskmedelstillverkaren.

Fylla på diskmedelsfacket

1. Tryck på spärren **(A)** för att öppna diskmedelsfackets lock **(B)**.

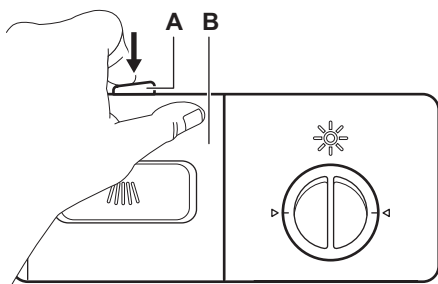

- Håll diskmedlet (ungefär 15 g) i diskmedelsfacket (C). Diskmedelsfacket har två delar, (D) och (E), som rymmer olika mängder diskmedel (15 g och 25 g). Lägg diskmedelstabletter i del (E) av facket.

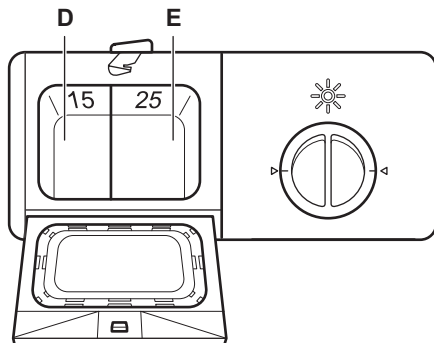
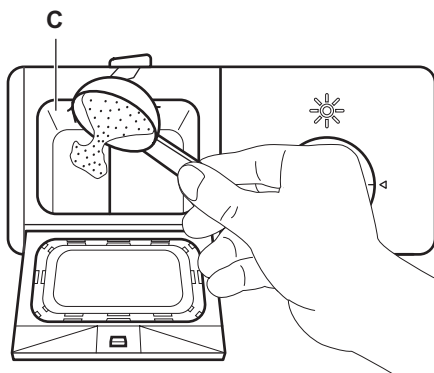

- Stäng diskmedelsfacket. Tryck på locket tills spärren låses fast i rätt läge.
- Om diskprogrammet har fördisk, håll lite diskmedel (ungefär 3 g) på luckans insida.

- i** Diskmedelstabletter löses inte upp helt och hållet under korta diskprogram, och diskmedelsrester kan då bli kvar på disken efter programmets slut. Vi rekommenderar att du använder diskmedelstabletter med långa program.

ANVÄNDA KOMBINERADE DISKTABLETTER

Dessa produkter är diskmedel med kombinerade rengörings-, skölj- och saltfunktioner. Vissa typer av tabletter kan innehålla andra kemikalier.

När du använder tabletter som innehåller salt och sköljmedel behöver du inte fylla på saltbehållaren eller sköljmedelsfacket. Kontrolllamporna för sköljmedel och disksalt förblir tända när produkten är påslagen. Ställ in spolglansdoseringen på läge 1. Se till att tabletterna är anpassade efter vattnets hårdhet där du bor (se instruktionerna på produktförpackningarna). Kontakta det lokala vattenverket för att få information om vattnets hårdhet där du bor.

Använda diskmedel, salt och spolglans separat igen

- Fyll på saltbehållaren och spolglansfacket.
- Kör ett diskprogram utan disk.
- När diskprogrammet är färdigt, ställ in spolglansfackets läge.

ANVÄNDNING AV SPOLGLANS

- !** **Försiktighet** Fyll inte på några andra produkter än spolglans i spolglansfacket. Det skadar produkten.

- i** När spolglans används kan disken torkas utan att det blir ränder eller fläckar. Spolglansfacket tillsätter automatiskt spolglans under den sista sköljningsfasen.

Fylla spolglansfacket

- Vrid locket (F) moturs och ta bort det.

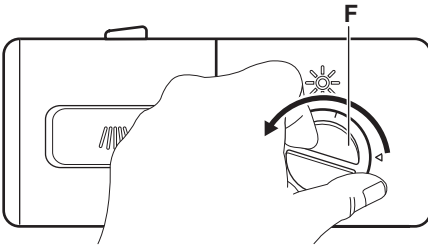

2. Fyll på spolglans i spolglansfacket (G). Märkningen "Max" anger den maximala nivån.

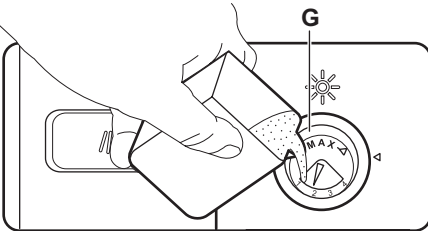

3. Torka upp eventuellt utspilld spolglans med en absorberande trasa så att det inte bildas för mycket skum under nästa diskprogram.
4. Sätt på locket igen och vrid det medurs tills det låses fast. Kontrollera att markeringarna på locket är i linje med markeringarna på spolglansfacket.

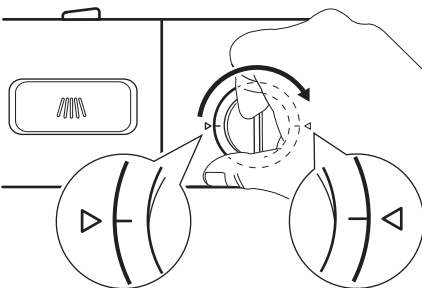

JUSTERA DOSERINGEN AV SPOLGLANS

Fabriksinställning: läge 4.

Du kan ställa in doseringen av spolglans mellan läge 1 (lägsta dosering) och läge 4 (högsta dosering).

Vrid på doseringsväljaren (H) för att öka eller minska doseringen.

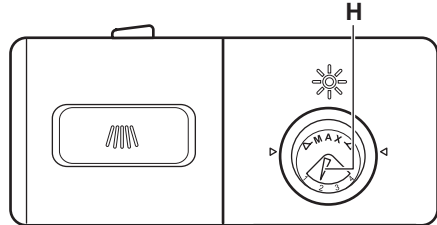

ATT LADDA BESTICK OCH PORSLIN

RÅD OCH TIPS

- Placera inte föremål i produkten som kan absorbera vatten (svampar, disktrasor).
- Ta bort alla matrester från disken.
- Blötlägg inbrända matrester på disken.
- Placera ihåliga föremål (till exempel koppar, glas och kokkärl) med öppningen nedåt.
- Se till att vattnet inte samlas i behållare eller skålar.

- Se till att bestick och disk gods inte fastnar i varandra.
- Se till att glas inte vidrör andra glas.
- Lägg små föremål i bestickkorgen.
- Blanda skedar med andra bestick så att de inte fastnar i varandra.
- När du har lagt föremålen i diskkorgen, se till att vattnet kan komma åt alla ytor.
- Kontrollera att lätta föremål inte kan flytta på sig.
- Vattendroppar kan samlas på plastföremål och teflonpannor.

FYLLA DISKKORGEN

Pinnraderna i diskkorgen kan sänkas för att ge plats åt kastruller, pannor och skålar.

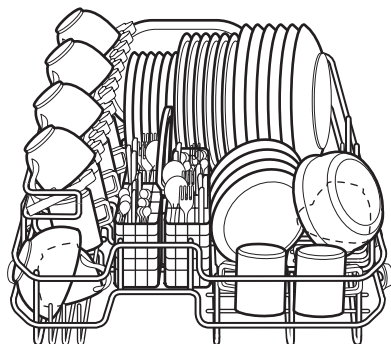
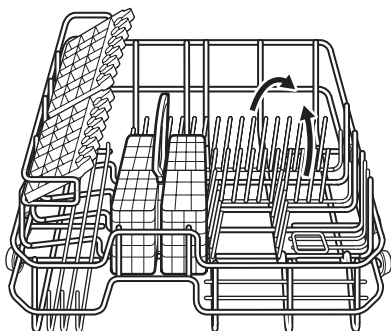

Blanda skedar med andra bestick så att de inte fastnar i varandra. Bestickkorgen har 2 galler som du enkelt kan ta bort.

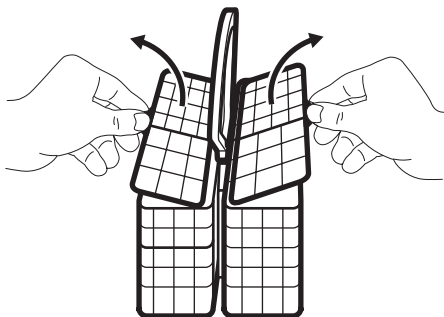

! **Försiktighet** Kontrollera att spolarmen kan röra sig fritt innan ett program startas.

STÄLLA IN OCH STARTA ETT PROGRAM

Starta ett program utan fördröjd start

1. Stäng produktens lucka.
2. Öppna vattenkranen.
3. Tryck på strömbrytaren för att aktivera produkten. Kontrollampen för På/Av tänds.

4. För att ställa in ett annat program, tryck på programknappen tills kontrolllampan för det önskade programmet tänds.
5. Tryck på knappen för att starta programmet.

Starta ett program utan fördröjd start

1. Stäng produktens lucka.
2. Öppna vattenkranen.
3. Tryck på strömbrytaren för att aktivera produkten. Kontrolllampan för På/Av tänds.
4. Ställ in program.
5. Tryck på knappen för fördröjd start för att fördröja starten av programmet med tre timmar.
6. Tryck på startknappen för att starta nedräkningen.
 - När nedräkningen är klar startar programmet automatiskt.

Avbryta fördröjd start

Tryck på knappen för fördröjd start så släcks kontrolllampan. Programmet startar automatiskt.

Avbryta ett program

1. Öppna luckan till produkten. Programmet stoppar

2. Stäng produktens lucka. Programmet fortsätter från den punkt där det avbröts.

Avbryta programmet

Håll in startknappen i ca 3 sekunder för att avbryta programmet.

-  Kontrollera att det finns diskmedel i diskmedelsfacket innan du startar ett nytt program.



Program klart

När programmet är klart avges en återkommande ljudsignal i ungefär 8 sekunder.

1. Tryck på strömbrytaren för att inaktivera produkten.
2. Stäng vattenkranen.

-  • Låt disken kallna innan du plockar ut den ur produkten. Varm disk kan lätt skadas.
- Det kan finnas vatten på sidorna och på produktens lucka. Rostfritt stål kallar snabbare än disken.

PROGRAM

Program	Smutsgrad Typ av tvätt- mängd	Program beskrivning	Varak- tighet (min.)	Energi (kWh)	Vatten (l)
 Intensiv 70°	Hårt smutsad disk Porslin, bestick, kastruller och pannor	Förtvätt Huvuddisk 70 °C Sköljning Torr	145	0.94	11
 Normal 60°	Normalt smutsad disk Porslin, bestick, kastruller och pannor	Förtvätt Huvuddisk 60 °C Sköljning Torr	125	0.70	8.4
ECO Eko 55° 1)	Normalt smutsad disk Porslin och be- stick	Förtvätt Huvuddisk 55 °C Sköljning Torr	170	0.63	8.4
 Skonsam 45°	Normalt eller lätt smutsad disk Finporslin och glas	Huvuddisk 45 °C Sköljning Torr	75	0.48	6.8

Program	Smutsgrad Typ av tvätt- mängd	Program beskrivning	Varak- tighet (min.)	Energi (kWh)	Vatten (l)
 Snabb 40° 2)	Nyligen ned- smutsad disk Porslin och be- stick	Huvuddisk 40 °C Sköljning	30	0.30	6
 Sköljstopp 3)	Alla	Kall fördisk	14	0.01	2.1

1) Med detta program får du mest effektiva användning av vatten och energikonsumtion för normalt smutsad porslin och bestick. (Det här är standardprogrammet för testinstitut).

2) Med detta program kan du köra en disk med ny smuts. Det ger gott diskresultat på kort tid.

3) Använd detta program för att snabbt skölja diskerna. Detta hindrar att matrester fastnar på disken och dålig lukt sprider sig utanför produkten.

Använd inte diskmedel för det här programmet.

Information till provanstalter

Skicka ett e-postmeddelande för all nödvändig information om prestandatest:

info.test@dishwasher-production.com

Anteckna produktnumret (PNC) som står på typskylten.

UNDERHÅLL OCH RENGÖRING

TA LOSS OCH RENGÖRA FILTREN

! **Varning** Stäng av produkten och koppla bort den från eluttaget före underhåll.

i Smutsiga filter och igensatt spolarm försämrar diskresultaten. Kontrollera regelbundet och rengör dem vid behov.

1. Vrid det fina filtret (B) moturs och ta ut det från huvudfiltret (A).

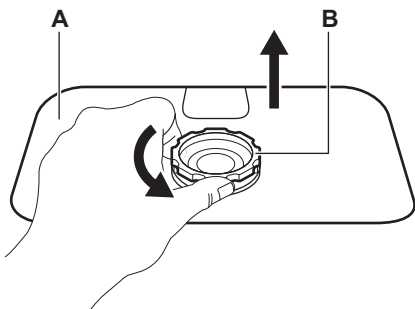

2. För att avlägsna grovfiltret (C), håll fast det fina filtret ordentligt (B) och tryck på grovfiltrets två sidor (C).
3. Dra ut grovfiltret (C) ur det fina filtret (B).

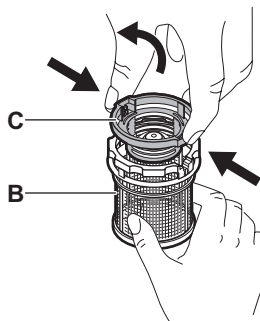

4. Tvätta de två filtren ordentligt med vatten och en borste.
5. Avlägsna huvudfiltret (A) och tvätta det ordentligt med vatten.
6. Sätt tillbaka huvudfiltret (A) i dess ursprungliga läge. Kontrollera att det sitter ihop ordentligt.
7. Sätt grovfiltret (C) i det fina filtret (B). Kontrollera att de sitter ihop ordentligt.
8. Sätt det fina filtret (B) i huvudfiltret (A) och vrid medurs tills det låser fast.

! **Försiktighet** Använd inte produkten utan filter. Kontrollera att filtren är rätt monterade. En felaktig placering av filtren orsakar dåliga diskresultat och skada produkten.

RENGÖRING AV SPOLARMEN

Ta inte bort spolarmen.

Om hålen i spolarmen är igensatt, ta bort smuts med en vasst föremål.

Använd bara neutrala rengöringsmedel.

Använd inte produkter med slipeffekt, skursvampar eller lösningsmedel (t.ex. aceton).

RENGÖRING AV UTVÄNDIGA YTOR

Rengör maskinens utvändiga ytor och kontrollpanelen med en mjuk, fuktig trasa

OM MASKINEN INTE FUNGERAR

Produkten startar inte eller upphör att fungera.

Prova först att hitta en lösning på problemet (se tabellen). Kontakta kundtjänst om du inte kan lösa problemet.

Vid vissa fel visas larmkoder:

Programmets kontrollampa "Sköljstopp" blinkar mycket snabbt.
En återkommande ljudsignal hörs i ungefär 30 sekunder.

Produkten fylls inte med vatten.

Programmets kontrollampa "Skonsam 45°" blinkar mycket snabbt.
En återkommande ljudsignal hörs i ungefär 30 sekunder.

Översvämningsskyddet är aktiverat.

 **Varning** Stäng av produkten innan du utför kontrollerna.

Problem	Möjlig orsak	Möjlig lösning
Programmet startar inte.	Stickkontakten sitter inte ordentligt i eluttaget.	Sätt i stickkontakten.
	Luckan är öppen.	Luckan är öppen.
	Säkringen i säkringskåpet är skadad.	Byt ut säkringen.
Produkten fylls inte med vatten.	Fördröjd start är inställd.	Avbryt den fördröjda starten eller vänta tills nedräkningen är slut.
	Vattenkranen är stängd	Öppna vattenkranen.
	Vattentrycket är för lågt.	Kontakta berörd myndighet.
Produkten tömmer inte ut vattnet.	Tilloppsslangen är inte rätt ansluten.	Kontrollera att anslutningen är korrekt.
	Tilloppsslangen är skadad.	Kontrollera att tilloppsslangen inte är skadad.
	Tömningsslangen är inte rätt ansluten.	Kontrollera att anslutningen är korrekt.
Översvämningsskyddet är aktiverat.	Filtren är igensatta.	Kontrollera att filtren är rena.
	Diskhon är igensatt.	Kontrollera att diskhon töms ordentligt. I annat fall, kontakta en rörmokare.
		Stäng vattenkranen och kontakta kundtjänst.

Sätt på produkten efter kontrollen. Välj och starta programmet på nytt.
Kontakta kundtjänst om problemet uppstår igen.
Kontakta kundtjänst om andra felkoder visas på displayen.

Information som kundtjänst behöver finns på typskylten.
Anteckna denna information:
– Serienummer
(SN.)

DISKRESULTAT OCH TORKNING ÄR INTE TILLFREDSSTÄLLANDE.

Problem	Möjlig orsak	Möjlig lösning
Disken är inte ren.	Programmet är inte lämpligt för diskgodset och smutsgraden.	Kontrollera att det valda programmet passar diskgodset och smutsgraden.
	Diskkorgen har inte fyllts på korrekt, vattnet nådde inte alla ytor.	Fyll diskkorgen på rätt sätt.
	Spolarmen kan inte rotera fritt eftersom disken har placerats felaktigt.	Kontrollera att disken inte har placerats så att den blockerar spolarmen.
	Filtren är igensatta.	Kontrollera att filtren är rena.
	Filtren är felaktigt ihopsatta eller installerade.	Kontrollera att filtren är korrekt ihopsatta och installerade.
	För lite eller inget diskmedel alls har använts.	Kontrollera att tillräckligt mycket diskmedel används.
Kalkfläckar på diskgodset.	Saltbehållaren är tom.	Fyll på disksalt i saltbehållaren.
	Locket till saltbehållaren är inte stängt ordentligt.	Kontrollera att locket till saltbehållaren är stängt ordentligt.
Det är ränder, mjölkaktiga fläckar eller en blåaktig beläggning på glas och porslin.	Spolglansdosen är för hög.	Minska spolglansdoseringen.
Torkade vattendroppar på glas och diskgoods.	Spolglansdosen är för låg.	Öka spolglansdoseringen.
	Diskmedlet kan också vara orsaken.	Använd en annan typ av diskmedel.
Disken är våt.	Du har valt ett program utan torkning.	Ställ in ett program med torkfasen.
Disken är våt och glanslös.	Spolglansfacket är tomt.	Fyll på spolglans i spolglansfacket.

TEKNISKA DATA

Mått	Vikt	550 mm
	Höjd	438 mm
	Djup	500 mm
Elektrisk anslutning	Se typskylten	
	Nätspänning	220-240 V
	Frekvens	50 Hz
Vattentryck ¹⁾	Min	0.03 MPa
	Max	1 MPa

Kapacitet	Kuvert	6
Strömförbrukning	Standby-läge	0.34 W
	Av-läge	0.29 W

1) Anslut tilloppslangen till en vattenkran med 3/4-tums rörgånga.

MILJÖSKYDD

Symbolen  på produkten eller emballaget anger att produkten inte får hanteras som hushållsavfall. Den skall i stället lämnas in på uppsamlingsplats för återvinning av el- och elektronikkomponenter. Genom att säkerställa att produkten hanteras på rätt sätt bidrar du till att förebygga eventuellt negativa miljö- och hälsoeffekter som kan

uppstå om produkten kasseras som vanligt avfall. För ytterligare upplysningar om återvinning bör du kontakta lokala myndigheter eller sophämtningstjänst eller affären där du köpte varan.

Återvinn material med symbolen . Återvinn förpackningen genom att placera den i lämpligt kärl.

INSTALLATION

AVLOPPSANSLUTNING

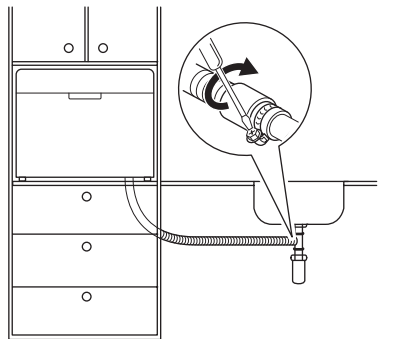
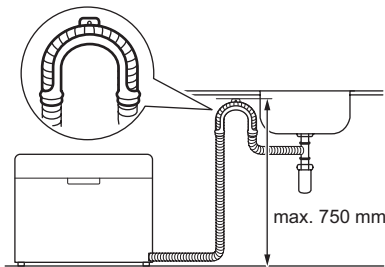

- Anslut tömningsslangen till ett avloppsrör som är minst 40 mm i diameter
- Placera tömningsslangen direkt i diskhon. Använd det särskilda plaststödet

Tömningsslangen måste sitta mindre än 750 mm från produktens botten för att förhindra problem under tömningsfaserna. Lossa diskhons propp när produkten tömmer vatten för att förhindra att vattnet rinner tillbaka in i produkten.

Förlängningen till tömningsslangen får inte vara längre än 2 m. Den invändiga diametern får inte vara mindre än slangens diameter.

Ta bort plastmembranet (**A**) om tömningsslangen ansluts till en diskhons vattenlås. Om membranet inte avlägsnas kan matres-

ter ansamlas och täppa igen tömningsslangens förbindning.

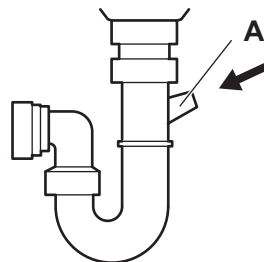

www.electrolux.com/shop

117927153-B-112013



CE

