



DA Vaskemaskine
FI Pesukone

Brugsanvisning
Käyttöohje

2
34



INDHOLDSFORTEGNELSE

1. OPLYSNINGER OM SIKKERHED.....	3
2. SIKKERHEDSANVISNINGER.....	4
3. INSTALLATION.....	5
4. PRODUKTBESKRIVELSE.....	9
5. BETJENINGSPANEL.....	9
6. DREJEKNAP OG KNAPPER.....	11
7. PROGRAMMER.....	13
8. INDSTILLINGER.....	17
9. FØR FØRSTE ANVENDELSE.....	18
10. DAGLIG BRUG.....	18
11. RÅD OG TIP.....	22
12. VEDLIGEHOLDELSE OG RENGØRING.....	23
13. FEJLFINDING.....	27
14. FORBRUGSVÆRDIER.....	30
15. TEKNISKE DATA.....	31
16. TILBEHØR.....	32

VI TÆNKER PÅ DIG

Tak for dit køb af et Electrolux-apparat. Du har valgt et produkt, som giver dig årtiers professionel erfaring og innovation på én gang. Genialt og elegant. Det er designet med dig i tankerne. Så uanset hvornår du bruger det, kan du være sikker på, at du får fantastiske resultater hver gang.

Velkommen til Electrolux.

Besøg vores websted for at:



Få rådgivning, brochurer, fejlfinding, serviceinformation:
www.electrolux.com/webselfservice



Registrere dit produkt for bedre service:
www.registerelectrolux.com



Købe tilbehør, forbrugsvarer og originale reservedele til dit apparat:
www.electrolux.com/shop

KUNDEPLEJE OG SERVICE

Brug altid originale reservedele.

Sørg for at have følgende data tilgængelig, når du kontakter vores autoriserede servicecenter: Model, PNC, serienummer.

Du finder oplysningerne på maskinens typeskilt.

 Advarsel/Forsigtig-Sikkerhedsanvisninger

 Generelle oplysninger og gode råd

 Miljøoplysninger

Ret til ændringer uden varsel forbeholdes.

1. ⚠️ OPLYSNINGER OM SIKKERHED

Læs brugsanvisningen grundigt, før apparatet installeres og tages i brug. Producenten påtager sig intet ansvar for eventuelle skader, der er resultatet af forkert installation eller brug. Opbevar altid brugsanvisningen på et sikkert og tilgængeligt sted til senere opslag.

1.1 Sikkerhed for børn og andre udsatte personer

- Apparatet kan bruges af børn fra 8 år og opefter samt af personer med nedsat fysisk, sensorisk eller psykisk funktionsevne, eller som mangler den nødvendige erfaring eller viden, hvis de er under opsyn eller er blevet instrueret i at bruge apparatet på en sikker måde samt forstår de medfølgende farer.
- Børn må ikke lege med apparatet.
- Børn på 3 år og derunder skal altid holdes væk fra dette apparat, når det er i drift.
- Opbevar al emballage utilgængeligt for børn, og bortskaf det korrekt.
- Opbevar vaskemidler utilgængeligt for børn.
- Lad ikke børn og husdyr komme tæt på maskinen, mens lågen er åben.
- Hvis apparatet har en børnesikring, skal denne aktiveres.
- Børn må ikke udføre rengøring og vedligeholdelse på apparatet uden opsyn.

1.2 Generelt om sikkerhed

- Apparatets specifikationer må ikke ændres.
- Undlad at overskride det maksimale 8 kg genstande, der kan ilægges (se kapitlet "Programtabel").
- Vandtrykket ved indgangsstedet fra afløbsstudsens skal være mellem 0,5 bar (0,05 MPa) og 8 bar (0,8 MPa).
- Ventilationsåbningen i bunden må ikke tildækkes af et gulvtæppe, måtte eller anden gulvbelægning.

- Apparatet skal tilsluttes vandforsyningen med det nye medfølgende slangesæt eller andre nye slangesæt, der er leveret af det autoriserede servicecenter.
- Gamle slangesæt må ikke genbruges.
- Hvis strømforsyningskablet er beskadiget, skal det af sikkerhedsmæssige grunde udskiftes af producenten, et autoriseret servicecenter eller en tekniker for at undgå elektrisk stød.
- Sluk for apparatet, og tag netstikket ud af kontakten inden nogen som helst form for vedligeholdelse.
- Undlad at bruge højtryksrenser og/eller damp til at rengøre apparatet.
- Rengør apparatet med en fugtig klud. Brug kun et neutralt rengøringsmiddel. Brug ikke slibende midler, skuresvampe, opløsningsmidler eller metalgenstande.
- Hvis en tørretumbler stables oven på vaskemaskinen, skal du sørge for at bruge det korrekte stablingssæt, der er godkendt af ELECTROLUX (se detaljerede oplysninger i kapitlet "Tilbehør - Stablingssæt").

2. SIKKERHEDSANVISNINGER

2.1 Installation

- Fjern al emballagen og transportboltene.
- Opbevar transportboltene på et sikkert sted. Hvis apparatet senere skal flyttes, skal de monteres igen for at låse tromlen, så indvendige skader undgås.
- Vær altid forsigtig, når du flytter apparatet, da det er tungt. Brug altid sikkerhedshandsker og lukket fodtøj.
- Undlad at installere eller bruge et beskadiget apparat.
- Følg installationsvejledningen, der følger med apparatet.
- Undlad at installere eller bruge apparatet, hvor temperaturen kan komme under 0 °C, eller steder, hvor det udsættes for vejrlig.
- Gulvarealet, hvor apparatet skal installeres, skal være fladt, stabilt, varmebestandigt og rent.
- Sørg for, at der er luftcirkulation mellem apparatet og gulvet.
- Undlad at installere apparatet direkte over gulv afløbet.
- Justér benene for at få det nødvendige mellemrum mellem apparatet og gulvet.
- Installér ikke apparatet på et sted, hvor apparatets luge ikke kan åbnes helt.
- Undlad at sætte en beholder til indsamling af evt. vandlækage under apparatet. Kontakt det autoriserede servicecenter for at sikre, hvilket tilbehør, der kan bruges.

2.2 Tilslutning, el

- Apparatet skal tilsluttes strøm m/jord, jvf. Stærkstrømsreglementet.
- Brug altid en korrekt monteret lovlig stikkontakt.

- Sørg for, at parametrene på typeskiltet er kompatible med de elektriske data for strømforsyningen.
- Brug ikke adaptere med flere stik og forlængerledninger.
- Pas på, du ikke beskadiger netstikket og netledningen. Hvis der bliver behov for at udskifte netledningen, skal det udføres af vores autoriserede servicecenter.
- Sæt først netstikket i stikkontakten ved installationens afslutning. Sørg for, at der er adgang til elstikket efter installationen.
- Undgå at berøre netledningen eller netstikket, hvis du har våde hænder.
- Undgå at slukke for apparatet ved at trække i netledningen. Tag altid selve netstikket ud af kontakten.
- Apparatet er i overensstemmelse med EU-direktiverne.

2.3 Tilslutning, vand

- Beskadig ikke vandslangerne.
- Før du slutter til nye rør, rør, der ikke har været brugt i lang tid, hvor der er udført reparationsarbejde eller monteret nye enheder (vandmålere osv.), skal du lade vandet løbe, indtil det er klart og rent.
- Sørg for, at der ikke er synlige vandlækager under og efter første brug af apparatet.
- Brug ikke en forlængerslange, hvis tilløbsslangen er for kort. Kontakt servicecenteret for at få tilløbsslangen udskiftet.
- Du kan forlænge afløbsslangen til højst 400 cm. Kontakt et servicecenter for den anden afløbsslange og forlængelsen.

2.4 Brug



ADVARSEL!

Risiko for personskade, elektrisk stød, brand, forbrændinger eller skade på apparatet.

- Dette apparat er kun til husholdningsbrug.
- Følg sikkerhedsanvisningen på vaskemidlets emballage.
- Undlad at bruge brændbare produkter eller ting, der er fugtet med brændbare produkter, i apparatet eller i nærheden af eller på dette.
- Sørg for, at alle metalgenstande er fjernet fra vasketøjet.
- Vask ikke stoffer med meget olie, fedtstof eller andre fedtede stoffer. Det kan beskadige vaskemaskinens gummidele. Forvask disse stoffer i hånden, inden du lægger dem i vaskemaskinen.
- Rør ikke ved glaslågen, mens et program er i gang. Glasset kan blive varmt.

2.5 Service

- Kontakt et autoriseret servicecenter for at få repareret apparatet.
- Brug kun originale reservedele.

2.6 Bortskaffelse



ADVARSEL!

Risiko for personskade eller kvælning.

- Tag stikket ud af kontakten og kobl det fra vandforsyningen.
- Klip netledningen af tæt ved apparatet og bortskaf den.
- Fjern lågelåsen for at forhindre, at børn og kæledyr bliver fanget i tromlen.
- Bortskaf apparatet i overensstemmelse med lokale krav til bortskaffelse af affald af elektrisk og elektronisk udstyr (WEEE).

3. INSTALLATION



ADVARSEL!

Se kapitlerne om sikkerhed.

3.1 Udpakning

1. Fjern den yvendige film. Om nødvendigt anvendes en kniv.
2. Fjern kartontoppen og emballeringsmateriale af polystyren.

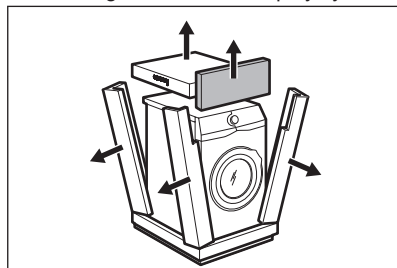
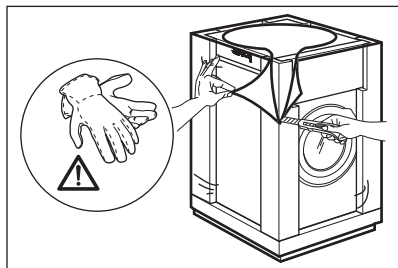

3. Åbn lågen. Fjern alle genstandene fra tromlen.

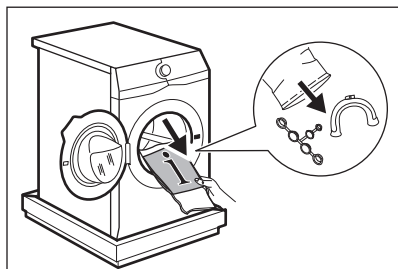

4. Læg frontemballingsdelen i polystyren på gulvet under apparatet. Læg forsigtigt apparatet ned på bagsiden.

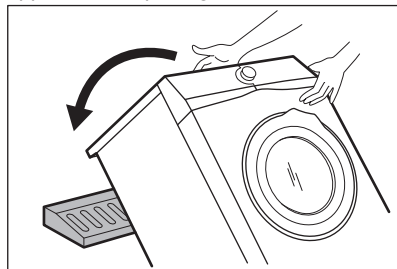

5. Fjern polystyrenbeskyttelsen fra bunden. Sæt apparatet tilbage i lodret position.

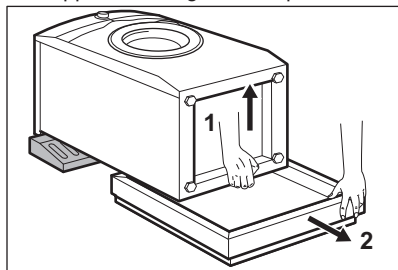

6. Tag strømforsyningskablet og afløbsslangen ud af holderne. *Det er muligt, at man kan se vand løbe ud af afløbsslangen. Det er, fordi vaskemaskinen er blevet testet på fabrikken.*

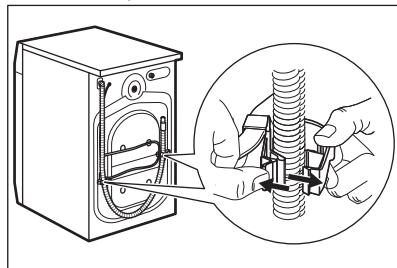

7. Fjern de tre transportbolte og træk plastikstykkerne ud.

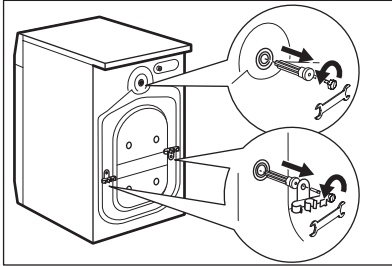

8. Sæt plastikhætterne, som ligger i posen med brugervejledningen, i hullerne.

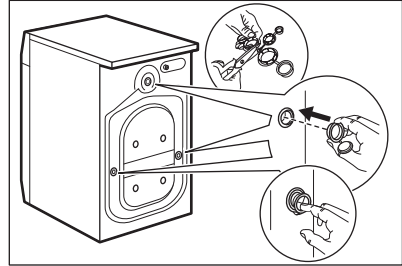

i Vi anbefaler, at du opbevarer emballagen og transportboltene, hvis du skal transportere apparatet.



ADVARSEL!

Læg ikke karton, træ eller lignende materialer under apparatets ben for at justere højden.

3.2 Information om installationen

1. Opstilling og nivellering

Korrekt justering af apparatet, så det står lige og forhindrer vibration, støj og bevægelse af apparatet, når det er i drift.

1. Installér apparatet på et plant, hårdt gulv. Apparatet skal stå plant og stabilt. Sørg for, at apparatet ikke rører ved væggen eller andre enheder, og at der er luftcirkulation under apparatet.

2. Løsn eller stram benene for at justere højden. Alle fødder skal stå stabilt på gulvet.

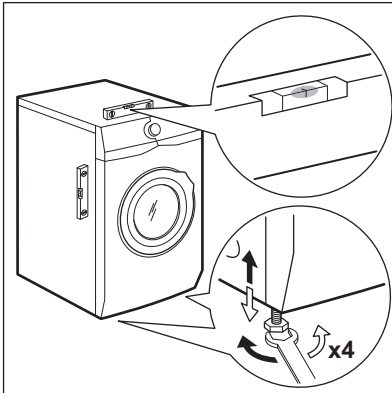

2. Tilløbsslangen



FORSIGTIG!

Sørg for, at der ikke er nogen skader på slanger, og at der ikke er nogen lækager fra koblinger. Brug ikke en forlængerslange, hvis tilløbsslangen er for kort. Kontakt servicecenteret for at få tilløbsslangen udskiftet.

1. Tilslut vandtilløbsslangen på bagsiden af apparatet.

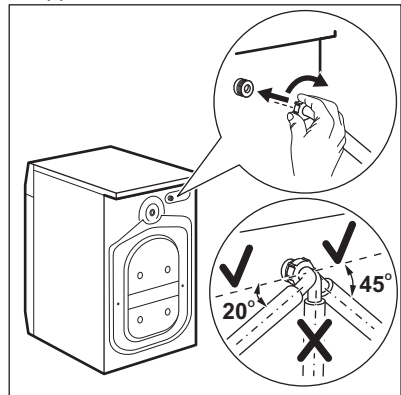

2. Placer den mod venstre eller højre afhængigt af vandhanens position. Kontrollér, at tilløbsslangen ikke er i lodret position.

3. Løsn om nødvendigt ringmøtrikken for at sætte den i den korrekte position.
4. Forbind tilløbsslangen til koldvandhanen med et 3/4"-gevind.

3. Udtømning af vand

Afløbsslangen bør forblive i en højde på mindst 60 cm og højst 100 cm.

- i** Du kan forlænge afløbsslangen til højst 400 cm. Kontakt et autoriseret servicecenter for den anden afløbsslange og forlængelsen.

Afløbsslangen kan tilsluttes på forskellige måder:

1. Lav en U-form med afløbsslangen, og sæt den omkring plastikslangestyret.

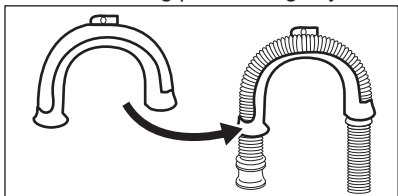

2. På kanten af en vask - Fastgør styret til vandhanen eller til væggen.

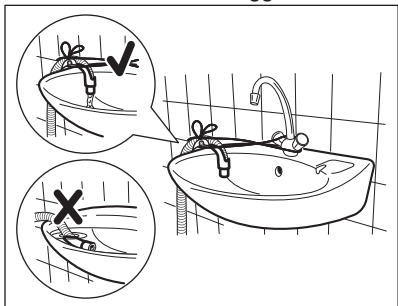

- i** Sørg for, at plastikstyret ikke kan bevæge sig, når apparatet tømmes, og afløbsslangens ende ikke er nedsænket i vandet. Der kan komme snavset vand tilbage i apparatet.

3. Hvis afløbsslangens ende ser sådan ud (se billedet), kan du skubbe den

direkte ind i standrøret.

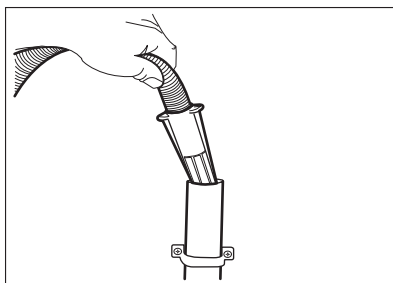

4. For et standrør med aftrækshul - Indsæt afløbsslangen direkte i et afløbsrør. Se illustrationen.

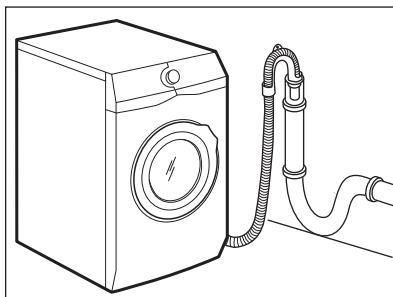

- i** Afløbsslangens endestykke skal altid være ventileret, dvs. afløbsrørets indvendige diameter (min. 38 mm - min. 1,5") skal være større end afløbsslangens udvendige diameter.

5. Uden plastikslangestyret, til en vandlås - Sæt afløbsslangen i muffen og stram den med en klemme. Se illustrationen.

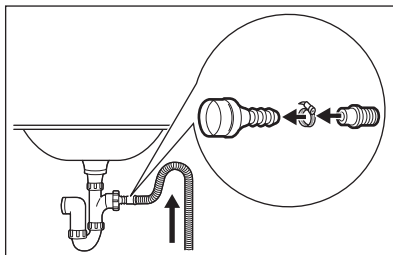

Sørg for, at afløbsslangen har en bøjning, der forhindrer partikler i at komme ind i apparatet fra håndvasken.

6. Placer slangen direkte til et indbygget afløbsrør i rummets væg, og

stram den med en klemme.

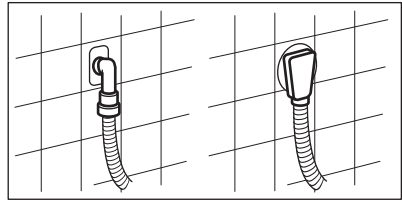

4. PRODUKTBEKRIVELSE

4.1 Overblik over apparat

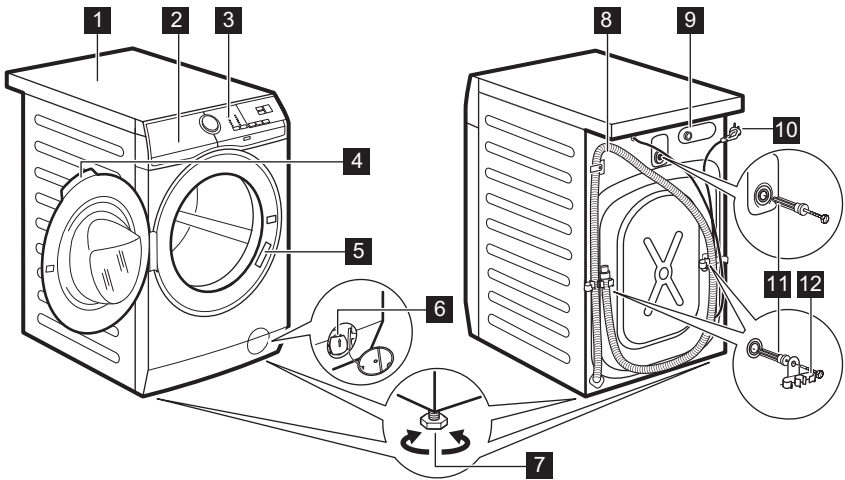

- 1 Bordplade
- 2 Beholder til vaskemiddel
- 3 Kontrolpanel
- 4 Lugehåndtag
- 5 Mærkeplade
- 6 Filter til afløbspumpe
- 7 Fødder til nivellering af apparatet

- 8 Afløbslange
- 9 Tilslutning af tilløbslange
- 10 Netledning
- 11 Transportbolte
- 12 Slangestøtte

5. BETJENINGSPANEL

5.1 Specielle funktioner

Din nye vaskemaskine opfylder alle moderne krav til effektiv behandling af vasketøj med lavt vand-, energi- og vaskemiddelforbrug samt god pleje af stoffet.

- **SensiCare-systemet** justerer automatisk programvarigheden til vasketøjet i tromlen for at opnå perfekte vaskeresultater på kortest mulig tid.

5.2 Beskrivelse af betjeningspanel

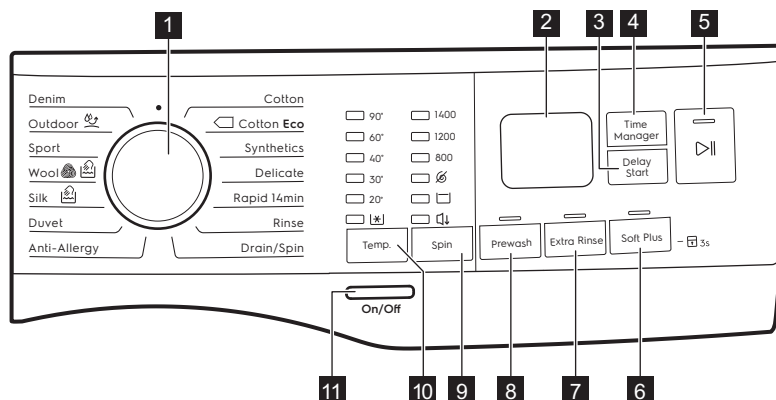

- | | |
|--|---|
| <p>1 Programvælger</p> <p>2 Display</p> <p>3 Delay Start-knap</p> <p>4 Time Manager-knap</p> <p>5 Start/Pause -knap </p> <p>6 Soft Plus-knap</p> <p>7 Extra Rinse-knap</p> <p>8 Prewash-knap</p> | <p>9 Spin reduktionstilvalg-knap</p> <ul style="list-style-type: none"> • Ingen centrifugering -tilvalget • Skullestop -tilvalget <input type="checkbox"/> • Nat -tilvalget <p>10 Temp.-knap</p> <p>11 On/Off-trykknapp</p> |
|--|---|

5.3 Display

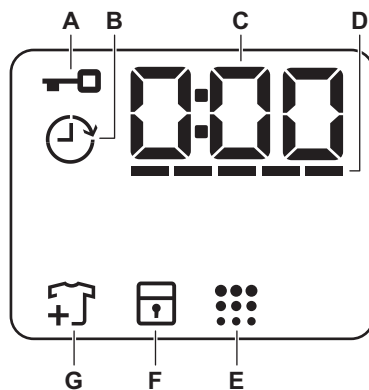

A		Lampe for låst luge.
B		Lampe for udskudt start.

C		Den digitale indikator kan vise: <ul style="list-style-type: none"> • Programvarighed (f.eks. 2:40). • Udskudt tid (f.eks. 2h). • Programslut (0:00). • Advarselskode (f.eks. E20).
D		Kontrollampe for Time Manager-bjælkeniveau.
E		Lampe for tromlerengøring.
F		Lampe for børnesikring.
G		Kontrollampe for tilføjelse af tøj. Lyser i starten af vaskefasen, mens brugeren stadigvæk kan sætte apparatet på pause og tilføje mere vasketøj.

5.4 Flersprogede mærkater.

Maskinen leveres med selvklebende mærkater på forskellige sprog.

Den ønskede mærkat kan klæbes fast ved siden af programknappen.

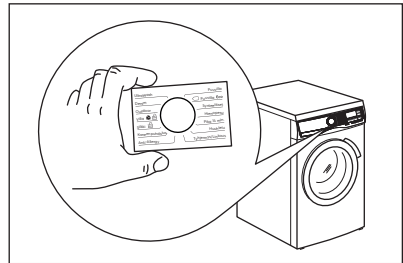

6. DREJEKNAP OG KNAPPER

6.1 Indledning

- i** Tilvalgene/funktionerne kan ikke vælges med alle vaskeprogrammer. Kontrollér kompatibiliteten mellem tilvalg/funktioner og vaskeprogrammer i "Programtabel". Et tilvalg/en funktion kan udelukke en anden, og i så fald lader apparatet dig ikke indstille inkompatible tilvalg/funktioner.

6.2 On/Off

Tryk på denne knap i nogle få sekunder for at tænde eller slukke for apparatet. Der udsendes to forskellige toner, mens apparatet tændes eller slukkes.

Da standby-funktionen automatisk slukker for apparatet efter adskillige minutter for at reducere energiforbruget, kan det være nødvendigt at tænde for apparatet igen.

Se afsnittet Standby i kapitlet Daglig brug for yderligere detaljer.

6.3 Temp.

Når du vælger et vaskeprogram, foreslår apparatet automatisk en standardtemperatur.

Kontrollampen Cold = koldt vand.





Kontrollampen for den indstillede temperatur tændes.

6.4 Spin

Når du indstiller et program, indstiller apparatet automatisk den maksimale

tilladte centrifugeringshastighed, bortset fra programmet Denim.

Ekstra centrifugeringstilvalg:

- **Ingen centrifugering**  .
Kontrollampen giver sig til at lyse. Indstil dette tilvalg for at deaktivere alle centrifugeringsfaser. Apparatet udfører kun én tømningsfase af det valgte vaskeprogram. Indstil dette tilvalg til meget sart stoffer. Skyllefasen bruger mere vand til visse vaskeprogrammer
- **Skyllestop**  . Kontrollampen giver sig til at lyse.
Den endelige centrifugering udføres ikke. Vandet tømmes ikke ud af maskinen efter sidste skylning for at undgå, at tøjet krøller. Vaskeprogrammet stopper uden at tømme vandet ud af tromlen. Lugen forbliver låst, og tromlen roterer regelmæssigt for at mindske foldning i tøjet. Du skal tømme vandet ud for at låse lugen op.
Hvis du trykker på knappen Start/ Pause , udfører apparatet centrifugeringsfasen og tømmer vandet.
- **Nat**  . Kontrollampen giver sig til at lyse.
De mellemliggende og afsluttende centrifugeringsfaser undertrykkes, og programmet ender med vand i tromlen. Dette hjælper med at forhindre folder. Lugen forbliver låst. Tromlen drejer regelmæssigt for at mindske foldning i tøjet. Du skal tømme vandet ud for at låse lugen op. Da programmet er meget stille, er det velegnet til brug om natten, hvor der er mulighed for billigere elektricitet. I visse programmer foregår skylningerne med ekstra vand.
Hvis du trykker på knappen Start/ Pause , udfører apparatet kun tømningsfasen

 Apparatet tømmer automatisk vandet efter ca. 18 timer.

6.5 Prewash

Med dette tilvalg kan du tilføje en forvaskefase til et vaskeprogram.

Den tilhørende kontrollampe tændes.

- Brug dette tilvalg til at tilføje en forvask-fase ved 30 °C inden vaskefasen.
Dette tilvalg anbefales til meget beskidt vasketøj, især hvis det indeholder sand, støv, mudder og andre faste partikler.

 Disse tilvalg kan øge programmets varighed.

6.6 Permanent Extra Rinse

Med dette tilvalg kan du tilføje nogle få skylninger alt efter det valgte vaskeprogram.

Brug dette tilvalg for personer med allergier over for vaskemiddelrester og med følsom hud.

 Dette tilvalg øger programmets varighed.

Den tilsvarende lampe over berøringsknappen lyser og forbliver også permanent tændt i løbet af de næste programmer, indtil dette tilvalg er deaktiveret.

6.7 Permanent Soft Plus

Indstil dette tilvalg til at optimere fordelingen af blødgøringsmiddel og forbedre stoffets blødhed.

Anbefales, når du bruger blødgøringsmidlet.



 Dette tilvalg øger programmets varighed.

Den tilsvarende lampe over berøringsknappen lyser og forbliver også permanent tændt i løbet af de næste programmer, indtil dette tilvalg er deaktiveret.

6.8 Delay Start

Med dette tilvalg kan du udskyde starten af et program til et mere belejligt tidspunkt.

Tryk på knappen gentagne gange for at indstille de nødvendige tilvalg. Tiden øges i trin på 1 time op til 20 timer.

Når du har trykket på knappen Start/Pause , viser displayet lampen  og den valgte udskudte tid, og apparatet begynder nedtællingen, og lugen låses.

6.9 Time Manager

Med dette tilvalg kan du reducere programvarigheden afhængigt af mængdens størrelse og graden af snavs.

Når du indstiller et vaskeprogram, viser displayet standard varigheden og ----- tankestreger.

Berør knappen Time Manager for at reducere programvarigheden efter dine behov. Displayet viser den nye programvarighed, og en række tankestreger mindskes i overensstemmelse hermed:

----- velegnet til en fuld mængde normalt snavset tøj.

---- et hurtigt program til en fuld mængde let snavset tøj.

-- meget hurtigt program til en mindre mængde let snavset tøj (maks. halv mængde anbefalet).

- det korteste program til at opfriske en lille mængde vasketøj.

Time Manager er kun tilgængelig med programmerne i tabellen.

kontrollampe	Køge-/Kulørtvask	Bomuld Eco 	Syntetisk
----- 1)	■	■	■
----	■	■	■
---	■	■	■
--	■	■	■
-	■	■	■

1) Standardvarighed for alle programmer.

6.10 Start/Pause







Tryk på knappen Start/Pause for at starte, sætte apparatet på pause eller afbryde et igangværende program.

7. PROGRAMMER

7.1 Programtabel

Program Standardtemperatur Temperatur- område	Maksi- mum cen- trifuge- ringsha- stighed Centrifu- geringsin- terval [o/m]	Maksi- mum fyld- ning	Beskrivelse af programmet (Arten af vasketøj og graden af snavs)
Køge-/Kulø- rtvask 40 °C 90 °C - Koldt	1400 o/m (1400- 800)	8 kg	Hvidt og kulørt bomuld. Normalt og let snavset.

Program Standardtemperatur Temperaturområde	Maksimum centrifugehastighed Centrifugeringsinterval [o/m]	Maksimum fyldning	Beskrivelse af programmet (Arten af vasketøj og graden af snavs)
 Bomuld Eco ¹) 40 °C 60 °C - 40 °C	1400 o/m (1400-800)	8 kg	Hvidt og farvægte bomuld. Normalt snavsset. Energiforbruget nedsættes, og vaskeprogrammets varighed forlænges.
Syntetisk 40 °C 60 °C - Koldt	1200 o/m (1200 - 800)	3 kg	Syntetiske eller blandede stoffer. Normalt snavsset.
Finvask 40 °C 40 °C - Koldt	1200 o/m (1200-800)	3 kg	Sarte stoffer, såsom akryl, viskose og blandede stoffer, der kræver en mildere vask. Normalt snavsset.
Kvik 14 min. 30 °C	800 o/m (800- 800)	2 kg	Syntetiske og blandede stoffer. Let snavsset og ting, der skal opfriskes.
Skyl	1400 o/m (1400-800)	2 kg	Alle stoffer, bortset fra uld og meget sarte stoffer. Program til skylning og centrifugering af vasketøjet. Standard centrifugeringshastigheden er den, der bruges til bomuldsprogrammer. Nedsæt centrifugeringshastigheden efter typen af vasketøj. Indstil om nødvendigt tilvalget Extra Rinse for at tilføje skylninger. Med lav centrifugeringshastighed foretager apparatet skånsomme skylninger og en kort centrifugering.
Centrif./ Tømning.	1400 o/m (1400 -800)	8 kg	Til at centrifugere vasketøjet og tømme vandet ud af tromlen. Alle stoffer, bortset fra uld og sarte stoffer.
Anti-Allergy 60 °C	1400 o/m (1400 - 800)	8 kg	Hvidt bomuld. Dette program fjerner mikroorganismer takket være en vaskefase, hvor temperaturen holdes over 60 °C i flere minutter. Dette hjælper med at reducere bakterier, mikroorganismer og partikler. En yderligere skyllefase sikrer, at vaskemiddelrester samt pollen/allergener fjernes grundigt. På den måde bliver vasken bedre.
Vattæpper 40 °C 60 °C - Koldt	800 o/m (800 - 800)	3 kg	Enkelt syntetisk tæppe, polstret tøj, dyner, dunjakker og lignende genstande.

Program Standardtemperatur Temperaturområde	Maksimum centrifuge- ringshastighed Centrifugeringsinterval [o/m]	Maksimum fyldning	Beskrivelse af programmet (Arten af vasketøj og graden af snavs)
Silke  30 °C	800 o/m (800 - 800)	1 kg	Specialprogram til silke og blandede syntetiske stoffer .
Uld  40 °C 40 °C - Koldt	1200 o/m (1200-800)	1,5 kg	Uld, der kan vaskes i maskinen, og uld, der kan vaskes i hånden og andet stof med symbolet for «håndvask». ²⁾
Sportstøj 30 °C 40 °C - Koldt	1200 o/m (1200 - 800)	2,5 kg	Sportstøj af blandet stof . Let snavsset eller stoffer, der skal opfriskes.
Outdoor  30 °C 40 °C - Koldt	1200 o/m (1200-800)	2,5 kg ³⁾ 1 kg ⁴⁾	<p> Anvend ikke skyllemiddel, og sørg for, at der ikke er rester af skyllemiddel i beholderen til vaskemiddel.</p> <p>Syntetiske sportsgenstande. Dette program er beregnet til mild vask af moderne sportstøj til udendørs brug og er også egnet til træningscenter, cykling eller jogging og lignende udendørstøj. Den anbefalede mængde vasketøj er 2,5 kg.</p> <p>Vandtætte, åndbare og vandafvisende stoffer. Dette program kan også bruges som vandafvisende gendannelsesprogram, der er beregnet specifikt til at behandle tøj med et hydrofobt lag. Gør følgende for at udføre det vandafvisende gendannelsesprogram:</p> <ul style="list-style-type: none"> • Hæld vaskemidlet i beholderen . • Hæld en speciel vandafvisende gendanner til stof i skuffens rum til skyllemiddel . • Reducer fyldningen til 1 kg. <p> For at forbedre den vandafvisende gendannelseshandling yderligere bør du tørre tøjet i en tørretumbler ved at indstille Outdoor tørreprogrammet (hvis tilgængeligt, og vaskemærket tillader tørretumbling).</p>

Program Standardtemperatur Temperaturområde	Maksimum centrifugehastighed Centrifugeringsinterval [o/m]	Maksimum fyldning	Beskrivelse af programmet (Arten af vasketøj og graden af snavs)
Denim 30 °C 40 °C - Koldt	1200 o/m (1200 - 800)	3 kg	Specialprogram til Denimtøj med skånsom vaskefase for at minimere farvefalmning og mærker. Det anbefales at reducere fyldningen for at få en mere skånsom vask.

1) **Standardprogrammer for energimærkede forbrugsværdier.** Ifølge bestemmelsen 1061/2010 er disse programmer hhv. «Standard 60 °C-bomuldsprogrammet» og «Standard 40 °C-bomuldsprogrammet». Det er de mest effektive programmer, når det drejer sig om kombineret energi- og vandforbrug, til vask af normalt snavsset bomuldstøj.



Vaskefasens vandtemperatur kan variere fra den temperatur, der er angivet for det indstillede program.







2) Under denne cyklus roterer tromlen langsomt for at sikre en mild vask. Det kan virke som om, tromlen ikke roterer eller ikke roterer ordentligt for dette program.

3) Vaskeprogram.

4) Vaskeprogram eller vandtæthedsfase.

Programtilvalgenes forenelighed

Program	Centr.				Prewash	Extra Rinse	Soft Plus	Delay Start	Time Manager
Koge-/Kulørtvask	■	■	■	■	■	■	■	■	■
Bomuld Eco	■	■	■		■	■	■	■	■
Syntetisk	■	■	■	■	■	■	■	■	■
Finvask	■	■	■	■	■	■	■	■	
Kvik 14 min.		■	■					■	
Skyl	■	■	■			■		■	
Centrif./Tømning.	■	■						■	
Anti-Allergy	■	■	■		■	■	■	■	
Vattæpper		■					■	■	

Program	Centr.				Prewash	Extra Rinse	Soft Plus	Delay Start	Time Manager
Silke 	■							■	
Uld 	■	■	■					■	
Sportstøj	■	■	■		■	■		■	
Outdoor 	■	■	■			■		■	
Denim	■	■	■	■		■	■	■	

7.2 Woolmark Apparel Care - Blå



WOOL HAND WASH SAFE

Uldvaskeprogrammet i denne maskine er godkendt af virksomheden Woolmark til vask af uldtøj, der er mærket som "håndvask", såfremt tøjet vaskes i henhold til instruktionerne på vaskemærket samt anvisningerne fra producenten af denne vaskemaskine. Følg vaskemærket for at få tørre- og andre vaskeinstruktioner. M1511 Woolmark-symbolet er et certificeringsmærke i mange lande.

8. INDSTILLINGER

8.1 Akustiske signaler

Dette apparat har forskellige lydssignaler, der går i gang, når:

- Du tænder for apparatet (speciel kort tone).
- Du slukker for apparatet (speciel kort tone).
- Du trykker på knapperne (kliklyd).
- Du laver et ugyldigt valg (3 korte lyde).
- Programmet er afsluttet (lydsekvens i ca. 2 minutter).
- Apparatet har en funktionsfejl (sekvens af korte lyde i ca. 5 minutter).

For at **deaktivere/aktivere** lydssignalerne, når programmet er afsluttet, skal du berøre knapperne

Temp. og Spin samtidigt i 2 sekunder. Displayet viser Tænd/Sluk



Hvis du deaktiverer lydssignalerne, fortsætter de med at blive udsendt, når der er en funktionsfejl i apparatet.

8.2 Børnesikring

Med dette tilvalg kan du forhindre, at børn leger med betjeningspanelet.

- For at **aktivere/deaktivere** dette tilvalg skal du holde knappen Soft Plus nede, indtil  **tændes/slukkes** på displayet.

Apparatet stilles automatisk på dette tilvalg, efter du slukker det.

Børnesikringen er muligvis ikke tilgængelig i nogle få sekunder efter at have tændt for apparatet.

9. FØR FØRSTE ANVENDELSE

1. Sørg for, at strømmen er tilgængelig, og at vandhanen er åben.
2. Hæld en lille mængde vaskemiddel i rummet mærket med .
3. Indstil og start et program til bomuld ved den højeste temperatur uden vasketøj i tromlen.

Dette fjerner alt eventuelt snavs fra tromle og kar.

10. DAGLIG BRUG



ADVARSEL!

Se kapitlerne om sikkerhed.

10.1 Aktivering af apparatet

1. Sæt stikket i kontakten.
2. Åbn for vandhanen.
3. Tryk på knappen On/Off i nogle få sekunder for at aktivere apparatet.

Der udsendes en kort tone.

10.2 Ilægning af vasketøjet

1. Åbn lågen til apparatet.
2. Ryst tøjet, inden du lægger det i apparatet.
3. Kom vasketøjet i tromlen, én ting ad gangen.

Læg ikke for meget tøj i tromlen.

4. Luk lugen godt til.

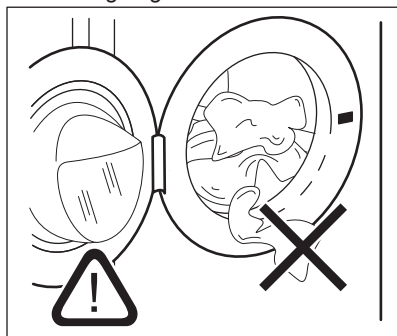

FORSIGTIG!

Sørg for, at intet vasketøj sætter sig fast mellem forseglingen og lugen for at undgå risiko for vandlækage og beskadigelse af vasketøjet.



Vask af meget olieholdige, fedtede pletter kan forårsage beskadigelse af vaskemaskinens gummidele.

10.3 Påfyldning af vaske- og plejemidler

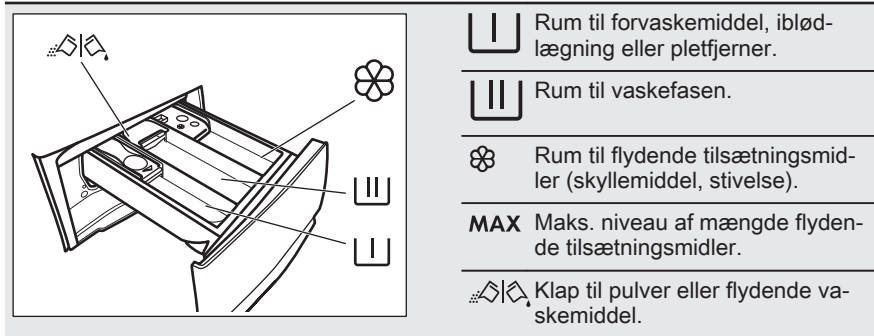

- i** Følg altid anvisningerne på pakken af vaskemiddelprodukterne, men vi anbefaler, at du ikke overskrider det maksimalt angivne niveau (**MAX**). Denne mængde garanterer de bedste vaskeresultater.
- i** Efter et vaskeprogram bør du om nødvendigt fjerne evt. vaskemiddelrester fra beholderen til vaskemiddel.

10.4 Kontroller vaskemiddelklappens position

1. Træk beholderen til vaskemiddel så langt ud, den kan komme.

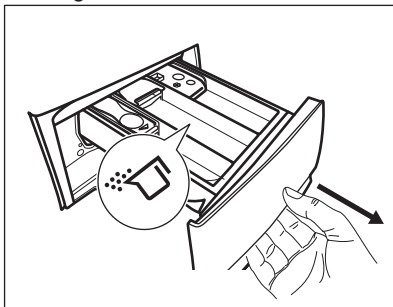

2. Tryk grebet ned for at fjerne beholderen.
 3. Drej klappen op for at bruge pulvervaskemiddel.
 4. Drej klappen ned for at bruge flydende vaskemiddel.
- Når klappen er i positionen **NED**:
- Brug hverken geleagtige eller tyktflydende vaskemidler.
 - Overskrid ikke dosen for flydende vaskemiddel, som angivet på klappen.
 - Indstil ikke forvaskefasen.
 - Indstil ikke den udskudte startfunktion.
5. Afmål vaskemiddel og skyllemiddel.
 6. Luk omhyggeligt beholderen til vaskemiddel.

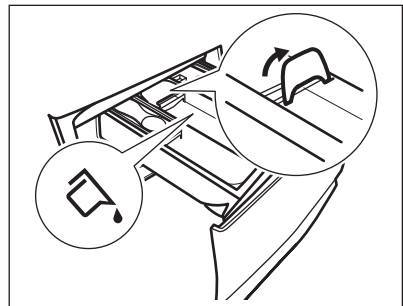

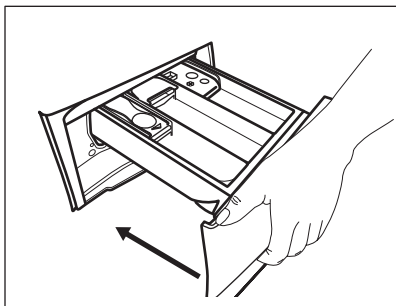

Sørg for, at klappen ikke forårsager en blokering, når du lukker skuffen.

10.5 Indstilling af program

1. Drej programvælgeren for at vælge det ønskede vaskeprogram.

Kontrolknappen for knappen Start/Pause  blinker.

Displayet viser en indikativ programvarighed.

2. Tryk på de pågældende knapper for at ændre temperaturen og/eller centrifugeringshastigheden.
3. Indstil om ønsket et eller flere tilvalg ved at trykke på de pågældende knapper. De pågældende kontrollamper tændes på displayet, og den givne information ændres i overensstemmelse hermed.

 Hvis et valg **ikke er muligt**, udsendes der et lydsignal, og displayet viser - - -.

10.6 Starte et program

Tryk på knappen Start/Pause  for at starte programmet.

Den tilknyttede lampe holder op med at blinke og forbliver tændt.



Programmet starter, lugen låses.

Displayet viser kontrollampen .

 Afløbspumpen kan gå i gang kortvarigt, før apparatet fyldes med vand.

10.7 Start af et program med udskudt start





1. Berør knappen Delay Start gentagne gange, indtil displayet viser den ønskede udskudte tid. På displayet viser kontrollampen .

2. Tryk på Start/Pause -knappen. Apparatets luge låses og starter nedtællingen til Senere start. Displayet viser kontrollampen .

Når nedtællingen er slut, starter programmet automatisk.



Annullering af den udskudte start, efter nedtællingen er gået i gang

Sådan annulleres den udskudte start:

1. Tryk på knappen Start/Pause  for at indstille apparatet til pause. De tilsvarende kontrollamper blinker.
2. Berør knappen Delay Start gentagne gange, indtil displayet viser  og lampen  slukkes.
3. Tryk igen på knappen Start/Pause  for at starte programmet med det samme.

Ændring af den udskudte start, efter nedtællingen er gået i gang

Sådan ændres den udskudte start:

1. Tryk på knappen Start/Pause  for at indstille apparatet til pause. De tilsvarende kontrollamper blinker.
2. Berør knappen Delay Start gentagne gange, indtil displayet viser den ønskede udskudte tid.
3. Tryk igen på knappen Start/Pause  for at starte den nye nedtælling.



10.8 SensiCare-systemfyldningsdetektionen

Efter at have berørt knappen Start/Pause .

1. SensiCare-systemet begynder med at estimere mængdens vægt for at beregne den reelle programvarighed. Under denne fase vil Time Manager-linjerne ---- placeret under tidscifrene afspille en simpel animation.
2. Efter ca. 15-20 minutter forsvinder Time Manager-linjerne, og der vises en ny programvarighed. Apparatet justerer automatisk programvarigheden til tøj mængden for at opnå perfekte vaskeresultater på den kortest mulige tid.

10.9 Afbrydelse af et program og ændring af tilvalg

Når programmet er i gang, kan du **kun ændre visse** tilvalg:

1. Berør knappen Start/Pause . De tilsvarende kontrollamper blinker.
2. Ændring af tilvalgene. Den givne information på displayet ændres i henhold hertil.
3. Berør knappen Start/Pause  igen. Vaskeprogrammet fortsætter.

10.10 Annullering af et igangværende program

1. Tryk på knappen On/Off for at annullere programmet og for at slukke for apparatet.
2. Tryk på knappen On/Off igen for at aktivere apparatet.

 Hvis SensiCare-systemet er afsluttet, og vandfyldningen allerede er gået i gang, starter det nye program **uden at gentage SensiCare-systemet**. Vandet og vaskemidlet tømmes ikke med henblik på at undgå spild.

Der er også en alternativ måde at annullere på:



1. Drej vælgerknappen til positionen "Nulstil" • .

2. Vent i 1 sekund. Displayet viser ---- . Nu kan du indstille et nyt vaskeprogram.

10.11 Åbning af lugen - Tilføjelse af tøj

 Hvis vandets temperatur og niveau i tromlen er for højt, og/eller tromlen stadigvæk drejer rundt, kan du ikke åbne lugen.

Apparatets luge er låst, mens et program eller den senere start er i gang.

1. Berør knappen Start/Pause . Kontrollampen for den relevante lugelås slukkes i displayet.
2. Åbn lågen til apparatet. Tilføj eller fjern om nødvendigt genstandene.
3. Luk lugen, og tryk på knappen Start/Pause .

Programmet eller den udskudte start fortsætter.

10.12 Program slut

Når programmet er færdigt, standser maskinen automatisk. Lydsignalerne høres (hvis de er aktive). Displayet viser .

Kontrollampen for knappen Start/Pause  slukkes.

Lugen låses op, og lampen  slukkes.



1. Tryk på knappen On/Off for at slukke for apparatet. Fem minutter efter afslutningen af programmet slukker energisparefunktionen automatisk for apparatet.

 Når du tænder for apparatet igen, viser displayet afslutningen af det forrige program. Drej programknappen for at indstille et nyt program.

2. Fjern vasketøjet i apparatet.
3. Sørg for, at tromlen er tom.
4. Lad lugen og beholderen til vaskemiddel stå lidt på klem for at forhindre mug og lugte.
5. Luk for vandhanen.

10.13 Tømning af vand efter programslut

Hvis du har valgt et program eller et tilvalg, som ikke tømmer vandet ud fra den sidste skylning, er programmet udført, men:

- Tidsområdet viser , og displayet viser den låste luge .
- Tromlen drejer stadigvæk ved regelmæssige intervaller for at forhindre krøller i vasketøjet.
- Lugen forbliver låst.
- Du skal tømme vandet ud for at åbne lugen:

1. Tryk om nødvendigt på knappen Spin for at reducere centrifugeringshastigheden, der foreslås af apparatet.
2. Tryk på Start/Pause-knappen:
 - Hvis du har indstillet Skyllstop, tømmer apparatet vandet og roterer.
 - Hvis du har indstillet Nat, tømmer apparatet kun vandet

Kontrollampen for tilvalget Skyllstop forsvinder.

3. Når programmet er udført, og kontrollampen for låst luge  slukkes, kan du åbne lugen.

4. Tryk på knappen On/Off i nogle få sekunder for at deaktivere apparatet.

10.14 Standby-tilvalg

Standby-funktionen deaktiverer automatisk maskinen, så det reducerer energiforbruget, når:

- Du ikke bruger apparatet i 5 minutter. Tryk på knappen On/Off igen for at aktivere apparatet.
- 5 minutter efter vaskeprogrammets afslutning. Tryk på knappen On/Off igen for at aktivere apparatet. Displayet viser afslutningen på det sidste program. Drej programknappen for at indstille et nyt program.

Hvis knappen roteres til positionen

"Nulstil" , slukkes apparatet automatisk efter 30 sekunder.



Hvis du indstiller et program eller et tilvalg, der ender med vand i tromlen, slukker Standby-funktionen **ikke** for apparatet for at minde dig om at tømme vandet.

11. RÅD OG TIP



ADVARSEL!

Se kapitlerne om sikkerhed.

11.1 Ilægning af vasketøj

- Opdel vasketøjet i: Hvidt, kulørt, syntetiske stoffer, finvaske og uld.
- Følg vaskeanvisningerne på vasketøjsmærkerne.
- Undgå at vaske hvidt og kulørt tøj sammen.
- Visse kulørte ting kan blive affarvet ved den først vask. Vi anbefaler, at du vasker dem separat de første par gange.
- Knap pudebetræk, luk lynlåse, hægt hægter, og lås tryklåse. Fastgør bæltter.
- Tøm lommerne og fold tøjet ud.

- Vend indersiden udad på flerlagede stoffer, uld og genstande med trykte illustrationer.
- Forbehandl genstridige pletter.
- Vask meget snavsede pletter med et specielt vaskemiddel.
- Vær forsigtig med gardiner. Fjern krogene, eller læg gardinerne i en vaskepose eller i et pudebetræk.
- Vask ikke tøj uden sømme eller med snit.
- Brug en vaskepose til at vaske små og/eller sarte genstande (f.eks. bh'er med bøjle, bæltter, strømpebukser osv).
- En for lille mængde vasketøj kan forårsage problemer med centrifugeringen, hvilket kan føre til for kraftig vibration. Hvis dette sker:

- a. afbryd programmet, og åbn lugen (se kapitlet "Daglig brug");
 - b. Gendistribuer mængden manuelt, så genstandene er jævnt fordelt i karret.
 - c. Tryk på Start/Pause-knappen. Centrifugeringsfasen fortsætter.
- Følg anvisningerne på pakken af vaskemidlerne eller andre behandlingsmidler uden at overskride det angivne maksimumniveau (**MAX**).
 - Brug de anbefalede vaskemidler til stoftypen og -farven, programtemperaturen og niveauet af snavs.

11.2 Vanskelige pletter

Til nogle pletter er vand og vaskemiddel ikke tilstrækkeligt.

Vi anbefaler, at du forbehandler disse pletter, inden du lægger tøjet i maskinen.

Man kan få specielle pletfjernere. Brug den specielle pletfjerner, der kan anvendes til plet- og stoftypen.

11.3 Vaskemidler og andre behandlinger

- Brug kun vaskemidler og andre behandlinger, der er specielt beregnet til vaskemaskiner:
 - Vaskepulver til alle stoftyper undtagen sarte ting. Foretræk vaskepulver med blegemiddel til hvide ting og hygiejnisering af vasketøj
 - flydende vaskemiddel, helst til vaskeprogrammer med lave temperaturer (60 °C maks.) til alle stoftyper eller specialmiddel kun til uld.
- Undgå at blande forskellige typer vaskemidler.
- Brug ikke mere end den anbefalede mængde vaskemiddel af hensyn til miljøet.

11.4 Råd om økologi

- Indstil et program uden forvask for at vaske normalt beskidt tøj.
- Start altid et vaskeprogram med den maksimale tilladte mængde vasketøj.
- Hvis du forudbehandler pletterne eller bruger en pletfjerner, bør du indstille et program med en lav temperatur.
- Kontrollér vandets hårdhedsgrad i dit område for at bruge den korrekte mængde vaskemiddel. Se "Vandets hårdhedsgrad".

11.5 Vandets hårdhed

Hvis vandets hårdhedsgrad i dit område er højt eller moderat, anbefaler vi, at du bruger et afkalkningsmiddel til vaskemaskiner. I områder, hvor vandets hårdhedsgrad er lav, er det ikke nødvendigt at bruge skyllemiddel.

Kontakt dit lokale vandværk for at få oplysninger om vandets hårdhedsgrad.

Brug den korrekte mængde skyllemiddel. Følg anvisningerne, som findes på pakningen af produktet.

12. VEDLIGEHOLDELSE OG RENGØRING



ADVARSEL!

Se kapitlerne om sikkerhed.



FORSIGTIG!

Rengør ikke metalflader med klorinbaseret rengøringsmiddel.

12.1 Udvendig rengøring

Rengør kun maskinen med mild sæbe og varmt vand. Tør alle overfladerne helt.



FORSIGTIG!

Undlad at bruge sprit, opløsningsmidler eller kemiske produkter.

12.2 Afkalkning

- i** Hvis vandets hårdhedsgrad i dit område er højt eller moderat, anbefaler vi, at du bruger et afkalkningsmiddel til vaskemaskiner.

Undersøg regelmæssigt tromlen for kalk.

De almindelige vaskemidler indeholder skyllemidler, men vi anbefaler at køre et program med tom tromle og et afkalkningsmiddel ind imellem.

- i** Følg altid anvisningerne, som findes på pakningen af produktet.

12.3 Vedligeholdelsesvask

Den gentagne og længerevarige brug af programmer ved lave temperaturer kan forårsage aflejringer af vaskemiddel, frugrester, bakterievækst i tromlen og karret. Dette kan forårsage dårlige lugte og mug. For at fjerne disse aflejringer og rengøre apparatets indvendige del bør du køre en vedligeholdelsesvask regelmæssigt (mindst én gang om måneden).

- i** Se kapitlet Rengøring af tromlen.

12.4 Lugetætning

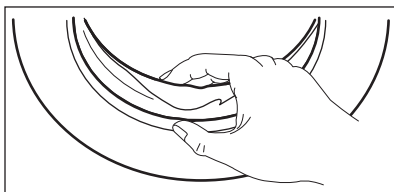

Undersøg jævnlgt tætningen, og fjern alle genstande fra indersiden.

12.5 Rengøring af tromle

Undersøg regelmæssigt tromlen for at undgå rustdannelse.

Rengør tromlen med specielle produkter til rustfrit stål.

- i** Følg altid anvisningerne, som findes på pakningen af produktet.

Sådan opnås en grundig rengøring:

- Fjern alt vasketøjet i tromlen.
 - Vælg programmet Koge-/Kulørtvask med den højeste temperatur
- Tilføj en lille mængde vaskepulver i den tomme tromle for at skylle evt. rester ud.

- i** Ind imellem i slutningen af et program viser dipsløjet muligvis ikonet . Dette er en anbefaling til at udføre "tromlerengøring".

12.6 Rengøring af beholderen til vaskemiddel

For at forhindre eventuelle aflejringer af indtørret vaskemiddel eller klumpet blødgøringsmiddel og/eller mugdannelse i beholderen til vaskemiddel, bør du ind imellem udføre følgende rengøringsprocedure:

1. Åbn skuffen. Tryk hagen ned som angivet på billedet, og træk den ud.

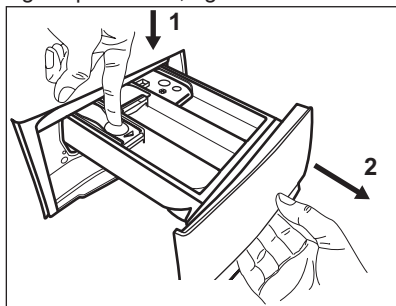

2. Fjern den øverste del af rummet til tilsætningsmiddel for at gøre rengøringen lettere, og skyl den under rindende varmt vand for at fjerne eventuelle rester af vaskemiddel. Sæt den øverste del på

plads efter rengøringen.

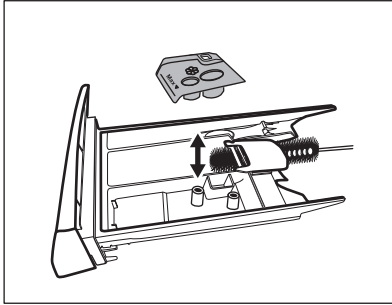

4. Indsæt vaskemiddelskuffen i styreskinne, og luk den. Kør skylleprogrammet uden tøj i tromlen.

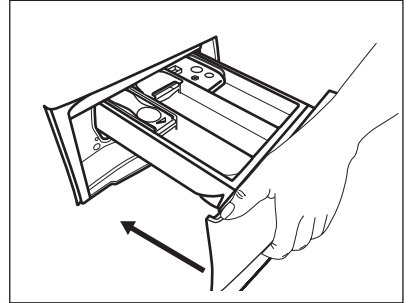

3. Sørg for, at alle rester af vaskemiddel er fjernet fra den øverste og nederste del af fordybningen. Brug en lille børste til at rengøre fordybningen.

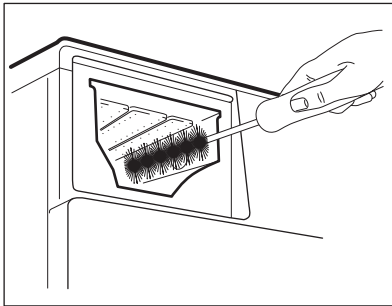

12.7 Rengøring af afløbspumpen

Efterse jævnligt afløbspumpefilteret, og sørg for, at det er rent.

Rengør afløbspumpen hvis:

- Apparatet tømmer ikke vandet ud.
- Tromlen ikke roterer.
- Apparatet udsender en mærkelig støj på grund af afløbspumpens blokering.
- Displayet viser alarmkoden **E20**



ADVARSEL!

- Træk stikket ud af stikkontakten.
- Fjern ikke filteret, mens apparatet er i gang.
- Rens ikke pumpen, hvis vandet i apparatet er varmt. Vent, til vandet er kølet ned.
- Gentag trin 3 adskillige gange ved at lukke og åbne ventilen, indtil vandet holder op med at strømme ud.

Sørg altid for klude til optørring af spildt vand, når filteret fjernes.

Fortsæt som følger for at rengøre pumpen:

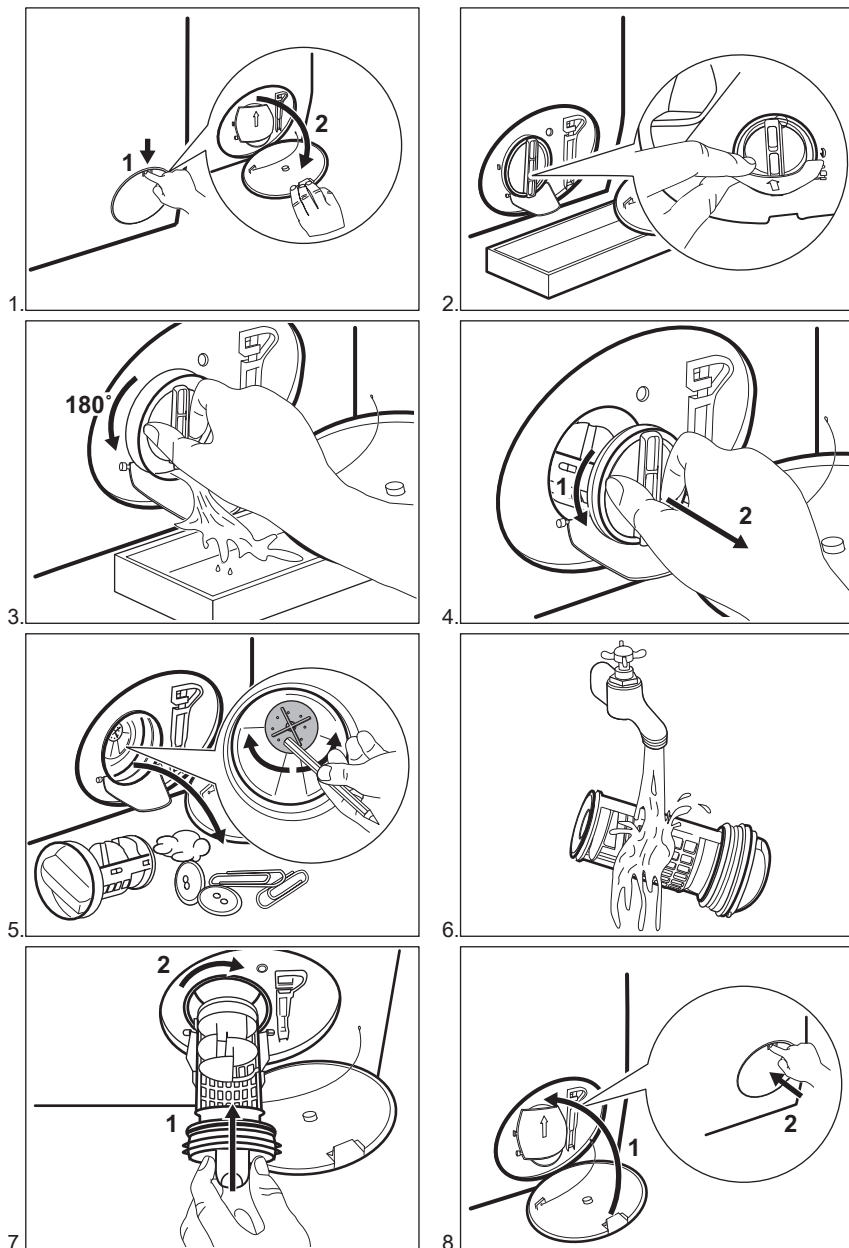

ADVARSEL!

Kontroller, at pumpehjulet kan rotere. Hvis det ikke roterer, bedes du kontakte det autoriserede servicecenter. Sørg for også at stramme filteret korrekt for at forhindre lækager.

12.8 Rengøring af tilløbsslangen og filteret i indløbsventilen

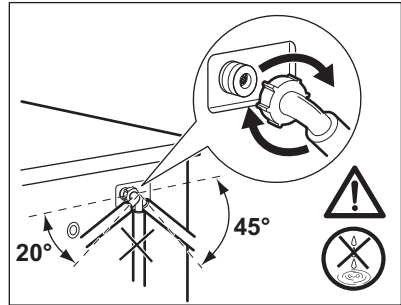
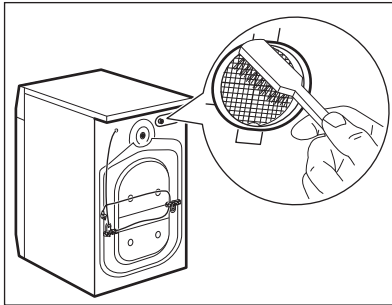
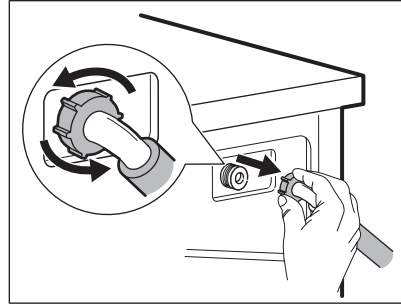
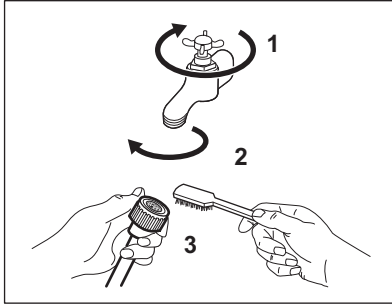

12.9 Nødtømning

Hvis apparatet ikke kan tømme vandet, bør du udføre den samme procedure, beskrevet i afsnittet "Rengøring af afløbsfilter". Hvis det er nødvendigt, rengøres pumpen.

12.10 Frostsikring

Hvis apparatet bliver installeret et sted, hvor temperaturen kan nå værdierne omkring 0 °C eller falde til under dette, skal du fjerne det resterende vand fra tilløbsslangen og afløbspumpen.

1. Træk stikket ud af stikkontakten.
2. Luk for vandhanen.

3. Læg de to ender af tilløbsslangen i en beholder, og lad vandet løbe ud af slangen.
4. Tøm afløbspumpen. Se nødtømningsproceduren.
5. Når afløbspumpen er tom, sættes tilløbsslangen på igen.



ADVARSEL!

Kontroller, at temperaturen er over 0 °C, inden du bruger apparatet igen. Producenten er ikke ansvarlig for skader forårsaget af lave temperaturer.

13. FEJLFINDING



ADVARSEL!

Se kapitlerne om sikkerhed.

13.1 Indledning

Apparatet starter ikke eller stopper under drift.

Prøv først at finde en løsning på problemet (se i tabellen). Kontakt det autoriserede servicecenter, hvis problemet fortsætter.

I tilfælde af større problemer går lydsignalerne i gang, displayet viser

en alarmkode, og knappen Start/Pause

▷| blinker muligvis kontinuerligt:

- **E 10** - Apparatet tager ikke vand ind korrekt. Start apparatet igen ved at trykke på knappen Start/Pause ▷||. Efter 5 sekunder låses lugen op.
- **E 20** - Apparatet tømmes ikke for vand.
- **E 40** - Apparatets luge åbner eller lukker ikke korrekt. Kontrollér lugen!



Hvis apparatet er fyldt for meget, bedes du fjerne noget af tøjet fra tromlen og/eller holde lugen lukket, mens du trykker på Start/Pause ▷|| knappen, indtil lampen  holder op med at blinke (se billedet herunder).

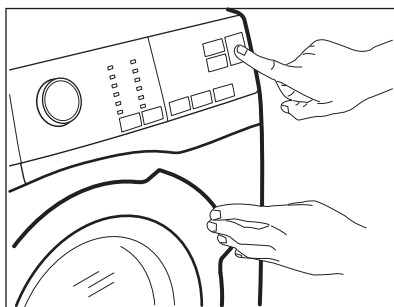

13.2 Mulige fejl

Fejl	Mulig årsag
Programmet starter ikke.	<ul style="list-style-type: none"> • Sørg for, at netstikket er sat rigtigt i stikkontakten. • Kontrollér, at apparatets låge er lukket. • Kontrollér, at der ikke er sprunget en sikring i sikringsdåsen. • Sørg for, at der er trykket på Start/Pause. • Hvis udskudt start er indstillet, skal du annullere indstillingen eller vente på, at nedtællingen er slut. • Deaktiver børnesikringen, hvis den er aktiveret. • Kontrollér knappens position på det valgte program.

- **E 40** - Strømforsyningen er ustabil. Vent, indtil strømforsyningen er stabil.
- **E 9 1** - Ingen kommunikation mellem apparatets elektroniske elementer. Sluk for det, og tænd igen. Programmet sluttede ikke korrekt, og apparatet stoppede for tidligt. Kontakt det autoriserede servicecenter, hvis alarmkoden vises igen.



ADVARSEL!

Sluk for apparatet, før der udføres nogen som helst form for eftersyn.

Fejl	Mulig årsag
Apparatet tager ikke vand ind korrekt.	<ul style="list-style-type: none"> • Kontrollér, at der åbnet for vandhanen. • Sørg for, at vandtrykket ikke er for lavt. Kontakt det lokale vandværk for at få disse oplysninger. • Kontroller, at vandhanen ikke er tilstoppet. • Kontrollér, at der ikke er knæk, skader eller bøjninger på tilløbsslangen. • Kontrollér, at tilløbsslangen er tilsluttet korrekt.
Apparatet bliver fyldt med vand og tømmes med det samme	<ul style="list-style-type: none"> • Kontrollér, at afløbsslangen er i den korrekte position. Slangen er muligvis placeret for lavt. Se under "Installation".
Apparatet tømmer ikke vandet ud.	<ul style="list-style-type: none"> • Kontrollér, at vaskens vandlås ikke er tilstoppet. • Kontrollér, at afløbsslangen ikke er knækket eller bøjet. • Kontrollér, at afløbsfiltret ikke er tilstoppet. Rens filteret om nødvendigt. Se "Vedligeholdelse og rengøring". • Kontrollér, at tilslutningen til afløbsslangen er korrekt. • Indstil tømningsprogrammet, hvis du indstiller et program uden tømningsfasen. • Indstil tømningsprogrammet, hvis du indstiller en funktion, som slutter med vand i tromlen.
Centrifugeringen fungerer ikke, eller en vask varer længere end normalt.	<ul style="list-style-type: none"> • Vælg centrifugeringsprogrammet. • Kontrollér, at afløbsfiltret ikke er tilstoppet. Rens filteret om nødvendigt. Se "Vedligeholdelse og rengøring". • Justér tøj i karret manuelt, og start centrifugeringen igen. Dette problem kan skyldes balanceproblemer.
Der er vand på gulvet.	<ul style="list-style-type: none"> • Kontrollér, at tilslutningerne til vandslangen er tætte, og at der ikke er nogen lækager. • Kontrollér, at tilløbsslangen og afløbsslangen ikke har nogen skader. • Kontrollér, at du bruger det rigtige vaskemiddel og den korrekte mængde.
Du kan ikke åbne apparatets luge.	<ul style="list-style-type: none"> • Kontrollér, at der er valgt et vaskeprogram, som ender med vand i karret. • Kontrollér, at vaskeprogrammet er slut. • Indstil tømningsprogrammet, hvis der er vand i tromlen. • Kontrollér, at apparatet får strøm. • Dette problem kan skyldes en funktionsfejl i apparatet. Kontakt det autoriserede servicecenter.
Apparatet udsender en unormal lyd og vibrerer.	<ul style="list-style-type: none"> • Kontrollér, om nivelleringen af apparatet er korrekt. Se under "Installation". • Kontrollér, at emballagen og/eller transportboltene er fjernet. Se under "Installation". • Læg mere tøj i tromlen. Der kan være for lidt tøj i maskinen.
Programvarigheden stiger eller falder under programudførelsen.	<ul style="list-style-type: none"> • SensiCare-systemet kan justere programvarigheden i henhold til vasketøjets type og mængde. Se "SensiCare-system-fuldningsdetektionen" i kapitlet "Daglig brug".

Fejl	Mulig årsag
Resultatet af vasken er utilfredsstillende.	<ul style="list-style-type: none"> • Forøg mængden af vaskemiddel, eller brug et andet vaskemiddel. • Brug specielle produkter til at fjerne vanskelige pletter, inden du vasker tøjet. • Kontrollér, at du har indstillet den korrekte temperatur. • Reducér mængden af vasketøj.
For meget skum i tromlen under vaskeprogrammet.	<ul style="list-style-type: none"> • Reducér mængden af vaskemiddel.
Efter vaskeprogrammet er der nogle vaskemiddelrester i vaskemiddel-skuffen.	<ul style="list-style-type: none"> • Sørg for, at klappen vender i den rigtige retning (OP for vaskepulver - NED for flydende vaskemiddel). • Sørg for, at du har anvendt beholderen til vaskemiddel i overensstemmelse med anvisningerne i denne brugervejledning.

Tænd for maskinen, når den er kontrolleret. Programmet fortsætter fra det punkt, hvor det blev afbrudt.

Kontakt det autoriserede servicecenter, hvis problemet opstår igen.

Sluk og tænd for apparatet, hvis displayet viser andre alarmkoder. Kontakt det autoriserede servicecenter, hvis problemet fortsætter.

14. FORBRUGSVÆRDIER







Angivne værdier er opnået under laboratorieforhold med relevante standarder. Forskellige årsager kan ændre dataene: mængden og typen af vasketøj og den omgivende temperatur. Vandtryk, forsyningsspændingen og temperaturen af det tilførte vand kan også påvirke vaskeprogrammets varighed.



Tekniske specifikationer kan ændres uden forudgående varsel for at forbedre produktets kvalitet.

Programmer	Fyldning (kg)	Energiforbrug (kWh)	Vandforbrug (liter)	Omtrentlig programvarighed (minutter)	Resterende fugt (%) ¹⁾
Koge-/Kulørtvask 60°C	8	1,40	70	210	52
Koge-/Kulørtvask 40°C	8	1,2	69	205	52
Syntetisk 40°C	3	0,60	56	140	35
Finvask 40°C	3	0,55	59	95	35
Uld 30°C	1,5	0,45	62	75	30

Programmer	Fyldning (kg)	Energiforbrug (kWh)	Vandforbrug (liter)	Omtrentlig programvarighed (minutter)	Resterende fugt (%) ¹⁾
Standard bomuldsprogrammer 					
Standard 60°C bomuld 	8	0,80	52	275	52
Standard 60°C bomuld 	4	0,56	40	228	52
Standard 40°C bomuld 	4	0,50	40	226	52

1) Ved slutningen af centrifugeringsfasen.

Slukket funktion (W)	Tændt funktion (W)
0.30	0.30

Informationen i ovenstående tabel er i overensstemmelse med direktiv 1015/2010 til gennemførelse af Europa-Kommissionens forordning 2009/125/EC

15. TEKNISKE DATA

Mål	Bredde / Højde / Dybde / Samlet dybde	600 mm/ 850 mm/ 571 mm/ 600 mm
Tilslutning, el	Spænding Samlet effekt Sikring Hyppighed	230 V 2200 W 10 A 50 Hz
Niveau af beskyttelse mod indtrængen af faste partikler og fugt sikres af beskyttelsesdækslet, undtagen hvor lavspændingsudstyret ikke har beskyttelse mod fugt		IPX4
Vandforsyningens tryk	Minimum Maks.	0,5 bar (0,05 MPa) 8 bar (0,8 MPa)
Vandforsyning ¹⁾		Koldt vand
Maksimum fyldning	Køge-/Kulørtvask	8 kg
Energiklasse		A+++ -20%
Centrifugeringshastighed	Maks.	1400 o/m

1) Forbind tilførelsesslangen til en vandtilslutning/lukkeventil med et 3/4" -gevind.

16. TILBEHØR

16.1 Fastgørelsespladesæt (4055171146)

Fås hos den autoriserede forhandler.

Hvis du installerer apparatet over gulvniveau, skal du fastgøre apparatet på fastgørelsespladerne.

Læs omhyggeligt de anvisninger, der følger med tilbehøret.

16.2 Sammenbygnings sæt

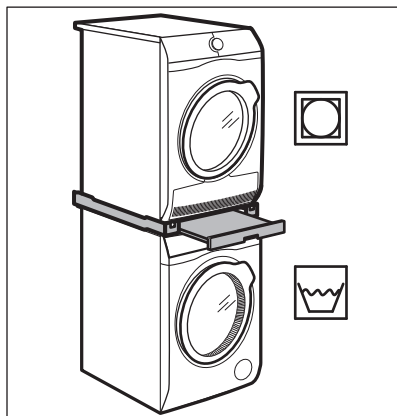

Tørretumbleren kan sættes oven på vaskemaskinen, men **kun ved hjælp af det korrekte sammenbygnings sæt, der er fremstillet og godkendt af ELECTROLUX.**

-  Bekræft det kompatible sammenbygnings sæt ved at kontrollere dine apparaters dybde.

16.4 Tilgængelig i <https://shop.electrolux.com.au/> eller fra autoriseret forhandler

-  Det er kun egnet tilbehør, som er godkendt af ELECTROLUX, der sikrer apparatets sikkerhedsstandarder. Hvis der bruges ikke-godkendte dele, bliver eventuelle garantikrav ugyldige.

Sammenbygnings sættet kan bruges sammen med de apparater, som er angivet i folderen, der følger med tilbehøret.

Læs omhyggeligt de anvisninger, der følger med apparatet og tilbehøret.



ADVARSEL!

Sæt ikke tørretumbleren under vaskemaskinen.

16.3 Sokkelskuffe

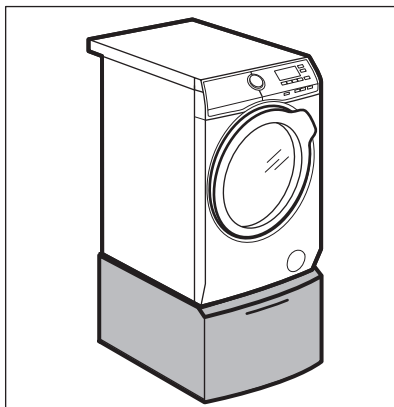

Til at hæve dit apparat og gøre det nemmere at lægge vasketøj i og tage det ud.

Skuffen kan bruges til opbevaring af vasketøj, f.eks. : håndklæder, rengøringsmidler osv.

Læs omhyggeligt de anvisninger, der følger med tilbehøret.

17. MILJØHENSYN

Genbrug materialer med symbolet . Anbring emballagematerialet i passende

beholdere til genbrug. Hjælp med at beskytte miljøet og menneskelig sundhed samt at genbruge affald af

elektriske og elektroniske apparater.
Kasser ikke apparater, der er mærket
med symbolet , sammen med

husholdningsaffaldet. Lever produktet
tilbage til din lokale genbrugsplads eller
kontakt din kommune.

SISÄLTÖ

1. TURVALLISUUSTIEDOT.....	35
2. TURVALLISUUSOHJEET.....	36
3. ASENNUS.....	37
4. LAITTEEN KUVAUS.....	41
5. KÄYTTÖPANEELI.....	41
6. SÄÄTIMET JA PAINIKKEET.....	43
7. OHJELMAT.....	45
8. ASETUKSET.....	50
9. PUHDISTA KAIKKI OSAT HUOLELLISESTI LÄMPIMÄLLÄ VEDELLÄ.....	51
10. PÄIVITTÄINEN KÄYTTÖ.....	51
11. VIHJEITÄ JA NEUVOJA.....	55
12. HOITO JA PUHDISTUS.....	56
13. VIANMÄÄRITYS.....	60
14. KULUTUSARVOT.....	63
15. TEKNISEET TIEDOT.....	64
16. VARUSTEET.....	64

SINUN PARHAAKSESI

Kiitämme teitä Electrolux-laitteen hankinnasta. Olette valinneet tuotteen, joka perustuu vuosikymmenien aikana saatuun kokemukseen ja innovaatioon. Kekseliäs ja tyylikäs laite, joka on suunniteltu teitä ajatellen. Laitetta käyttäessänne voitte olla aina varma erinomaisista tuloksista. Tervetuloa Electroluxiin.

Vieraille verkkosivullamme:



Saadaksesi käyttöön liittyviä neuvoja, esitteitä, vianmääritysohjeita ja huolto-ohjeita:

www.electrolux.com/webselfservice



Tuotteen rekisteröimiseksi parempaa huoltoa varten:

www.registerelectrolux.com



Ostaaksesi laitteesi lisävarusteita, kulutusosia ja alkuperäisiä varaosia:

www.electrolux.com/shop

ASIAKASPALVELU JA HUOLTO

Suosittellemme alkuperäisten varaosien käyttöä. Pidä seuraavat tiedot saatavilla ottaessasi yhteyttä valtuutettuun huoltoliikkeeseemme. Malli, tuotenumero, sarjanumero. Kyseiset tiedot löytyvät laitteen arvokilvestä.

 Varoitukset/huomautukset ja turvallisuusohjeet

 Yleisohjeet ja vinkit

 Ympäristönsuojelu

Oikeus muutoksiin pidätetään.

1. ⚠ TURVALLISUUSTIEDOT

Lue laitteen mukana toimitetut ohjeet ennen laitteen asennusta ja käyttöä. Valmistaja ei ota vastuuta henkilövahingoista tai vahingoista, jotka aiheutuvat virheellisestä asennuksesta tai käytöstä. Säilytä ohjeita aina varmassa ja helppopääsyisessä paikassa tulevia käyttökertoja varten.

1.1 Lasten ja taitamattomien henkilöiden turvallisuus

- Vähintään 8 vuotta täyttäneet lapset ja sellaiset henkilöt, joiden fyysiset, sensoriset tai henkiset kyvyt eivät ole tähän riittäviä tai joilla ei ole laitteen tuntemusta tai kokemusta sen käytöstä, saavat käyttää tätä laitetta ainoastaan silloin, kun heidän turvallisuudestaan vastaava henkilö valvoo ja ohjaa heitä käyttämään laitetta turvallisesti ja ymmärtämään sen käyttöön liittyvät vaarat.
- Älä anna lasten leikkiä laitteella.
- 3-vuotiaat ja sitä nuoremmat lapset tulee pitää kaukana tästä laitteesta aina sen ollessa toiminnassa.
- Kaikki pakkaukset tulee pitää lasten ulottumattomissa ja hävittää asianmukaisesti.
- Pidä pesuaineet lasten ulottumattomissa.
- Pidä lapset ja kotieläimet poissa laitteen luota silloin, kun laitteen luukku on auki.
- Jos laitteessa on lapsilukko, se tulee kytkeä päälle.
- Lapset eivät saa puhdistaa laitetta tai suorittaa laitteeseen käyttäjän huoltotoimenpiteitä.

1.2 Yleiset turvallisuusohjeet

- Älä muuta laitteen teknisiä ominaisuuksia.
- Maksimitäyttömäärää 8 kg ei saa ylittää (ks. luku "Ohjelmataulukko").
- Tuloveden vedenpaineen tulee olla poistotien liittimessä välillä 0,5 bar (0,05 MPa) ja 8 bar (0,8 MPa).

- Pohjan tuuletusaukot eivät saa olla maton tai muun lattiapäällysteen peitossa.
- Laite tulee liittää vesijohtoverkkoliitäntään käyttämällä tuotteen mukana toimitettuja tai muita valtuutetun huoltopalvelun toimittamia uusia letkusarjoja.
- Vanhaa letkua ei saa käyttää uudelleen.
- Jos virtajohto vaurioituu, sen saa sähkövaaran välttämiseksi vaihtaa vain valmistaja, valtuutettu huoltoliike tai vastaava ammattitaitoinen henkilö.
- Kytke laite pois toiminnasta ja irrota pistoke pistorasiasta ennen ylläpitotoimien aloittamista.
- Älä käytä painepesureita ja/tai höyryä laitteen puhdistamiseen.
- Puhdista laite kostealla liinalla. Käytä ainoastaan mietoja pesuaineita. Älä käytä hankausainetta, hankaavia pesulappuja, liuottimia tai metalliesineitä.
- Jos kuivausrumpu asennetaan pesukoneen päälle, käytä oikeaa ELECTROLUXin hyväksymää torniasennussarjaa (katso lisätietoa luvusta "Lisävarusteet - Torniasennussarja").

2. TURVALLISUUSOHJEET

2.1 Asennus

- Poista kaikki pakkausmateriaalit ja kuljetuspultit.
- Säilytä kuljetuspultit varmassa paikassa. Jos laitetta halutaan siirtää tulevaisuudessa, kuljetuspultit tulee asentaa takaisin rummun lukitsemiseksi ja sisäisten vaurioiden välttämiseksi.
- Siirrä laitetta aina varoen, sillä se on raskas. Käytä aina suojaesineitä ja suojaavia jalkineita.
- Vaurioitunutta laitetta ei saa asentaa tai käyttää.
- Noudata koneen mukana toimitettuja ohjeita.
- Älä asenna tai käytä laitetta tilassa, jossa se voi altistua alle 0 °C lämpötilalle tai sääolosuhteille.
- Varmista, että laitteen asennuspaikan lattia on tasainen, vakaa, lämmönkestävä ja puhdas.

- Varmista riittävä ilmankierto laitteen ja lattian välissä.
- Laitetta ei saa asentaa suoraan lattiaviemäriin päälle.
- Säädä jalkoja, jotta laitteen ja lattian jää riittävästi tilaa.
- Älä asenna laitetta paikkaan, jossa laitteen luukku ei voida avata kokonaan.
- Älä aseta astiaa laitteen alapuolelle mahdollisten vesivuotojen varalta. Ota yhteyttä valtuutettuun huoltoliikkeeseen tarkistaaksesi, mitä lisävarusteita voidaan käyttää.

2.2 Sähköliitäntä

- Laite on kytkettävä maadoitettuun pistorasiaan.
- Kytke pistoke maadoitettuun pistorasiaan.

- Varmista, että arvokilvessä olevat parametrit ovat verkkovirtalähteen sähköarvojen mukaisia.
- Älä käytä jakorasioita tai jatkojohtoja.
- Varmista, ettei pistoke ja virtajohto vaurioidu. Jos virtajohto joudutaan vaihtamaan, vaihdon saa suorittaa vain valtuutettu huoltoliike.
- Kytke pistoke pistorasiaan vasta asennuksen jälkeen. Varmista, että laitteen verkkovirtakytkentä on ulottuvilla laitteen asennuksen jälkeen.
- Älä koske virtajohtoon tai pistokkeeseen märillä käsillä.
- Älä vedä virtajohdosta pistoketta irrottaessasi. Vedä aina pistokkeesta.
- Tämä kodinkone vastaa Euroopan yhteisön direktiivejä.
- Tämä laite on tarkoitettu ainoastaan kotitalouskäyttöön.
- Noudata pesuaineen pakkauksen turvallisuusohjeita.
- Älä aseta laitteeseen, sen lähelle tai päälle syttyviä tuotteita tai syttyviin tuotteisiin kostutettuja esineitä.
- Varmista, että kaikki metalliosat on poistettu pyykistä.
- Älä pese tekstiilejä, joissa on runsaasti öljyä, rasvaa tai muita rasvaisia aineita. Muutoin pesukoneen kumiosat voivat vaurioitua. Esipese kyseiset tekstiilit käsin ennen niiden pesemistä koneessa.
- Lasiluukkuun ei saa koskea ohjelman ollessa toiminnassa. Lasi voi olla kuuma.

2.3 Vesiliitäntä

- Varo, etteivät vesiletkut vaurioidu.
- Anna veden valua, kunnes se on puhdasta ja kirkasta ennen uusien putkien liittämistä, kun putkia ei ole käytetty pitkään aikaan, korjaustöiden jälkeen tai kun uusia laitteita (vesimittarit, jne.) on asennettu.
- Tarkista ensimmäisen käyttökerran aikana ja sen jälkeen, ettei laitteessa ole vesivuotojen merkkejä.
- Älä käytä jatkoletkua, jos vedenottoletku on liian lyhyt. Ota yhteyttä huoltopalveluun vedenottoletkun vaihtoa varten.
- Voit pidentää tyhjennysletkua enintään 400 cm. Ota yhteyttä huoltopalveluun tyhjennysletkun vaihtamiseksi ja jatkeen saamiseksi.

2.4 Käyttö



VAROITUS!

Ne voivat aiheuttaa henkilövahinkoja, sähköiskuja, tulipaloja, palovammoja tai laitteen vaurioitumisen.

2.5 Huolto

- Kun laite on korjattava, ota yhteyttä valtuutettuun huoltopalveluun.
- Käytä vain alkuperäisiä varaosia.

2.6 Hävittäminen



VAROITUS!

Henkilövahinko- tai tukehtumisvaara.

- Irrota laite sähköverkosta ja vedenjakelusta.
- Leikkaa virtajohto laitteen läheltä ja hävitä se.
- Poista luukun lukitus, jotta lapset ja eläimet eivät voisi jäädä kiinni rummun sisälle.
- Hävitä laite paikallisten kotitalouksien sähkö- ja elektroniikkalaiteromua (WEEE) koskevien määräyksien mukaisesti.

3. ASENNUS



VAROITUS!

Lue turvallisuutta koskevat luvut.

3.1 Pakkauksen purkaminen

1. Poista ulkoinen suojakalvo. Käytä tarvittaessa leikkuria.

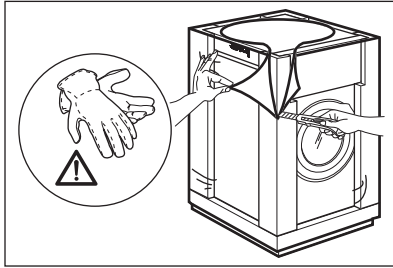

2. Poista pahvinen yläosa ja polystyreenimateriaalit.

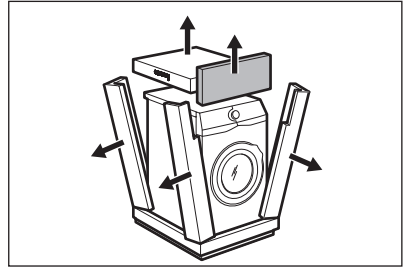

3. Avaa luukku. Poista kaikki pyykit koneesta. 4. Aseta pakkauksen etummainen polystyreenikappale lattialle laitteen alle. Aseta laite varoen alas sen takaosan varaan.

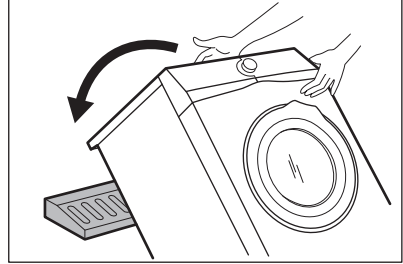
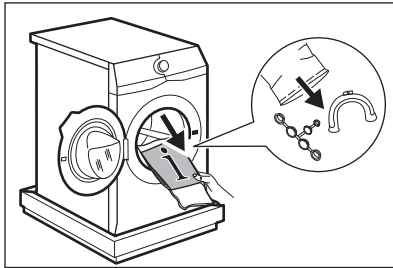

5. Poista polystyreenisuoja alaosasta. Aseta laite takaisin pystyasentoon.

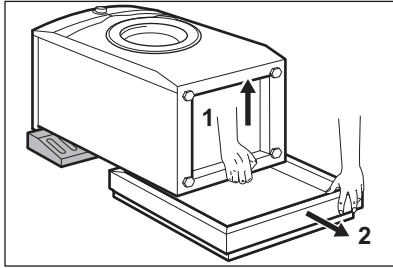

6. Irrota virtajohto ja tyhjennysletku letkunpidikkeistä. *Tyhjennysletkusta tulee vettä. Tämä johtuu siitä, että pesukone on testattu tehtaalla.*

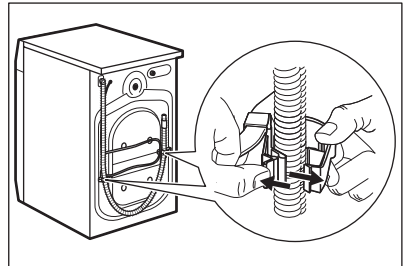

7. Irrota kolme kuljetuspulttia ja vedä muoviset välilevyt ulos.

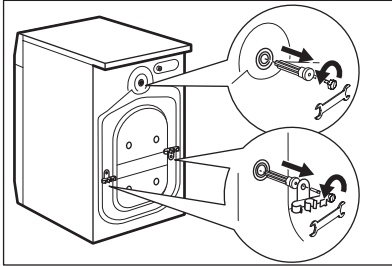

i Pakkausmateriaalit ja kuljetustuet kannattaa säilyttää mahdollisia tulevia laitteen kuljetuksia varten.

3.2 Tietoa asennukseen

1. Laitteen sijoittaminen ja tasapainottaminen

Kun laite säädetään oikeapoisesti ja tasaisesti, sen käytön aikana esiintyy vähemmän tärinää, ääniä ja liikettä.

1. Asenna laite tasaiselle, kovalle lattialle. Laitteen on oltava tasapainossa ja vakaa. Varmista, ettei laite kosketa seinään tai muihin kalusteisiin ja että laitteen alapuolella on riittävästi vapaata tilaa ilmankiertoa varten.

2. Tasapainota laite löysämällä tai kiristämällä jalkoja. Kaikkien jalkojen on oltava hyvin lattiassa kiinni.

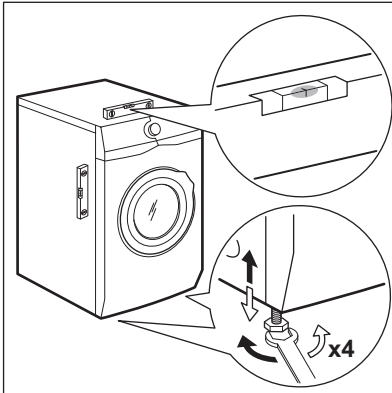

8. Aseta ohjekirjapussissa olevat muovitulpat reikiin.

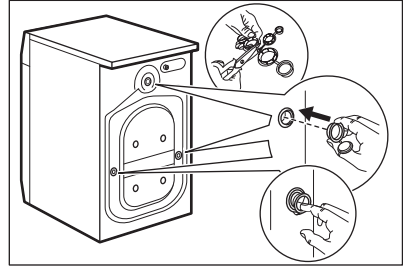

VAROITUS!

Älä aseta pahvi- tai puukappaleita tai vastaavia materiaaleja laitteen jalkojen alapuolelle sen tasapainottamiseksi.

2. Vedenottoletku



HUOMIO!

Varmista, ettei letkuissa ole vaurioita ja etteivät liitännät vuoda. Älä käytä jatkoletkua, jos vedenottoletku on liian lyhyt. Ota yhteyttä huoltoliikkeeseen vedenottoletkun vaihtoa varten.

1. Liitä vedenottoletku laitteen takaosaan.

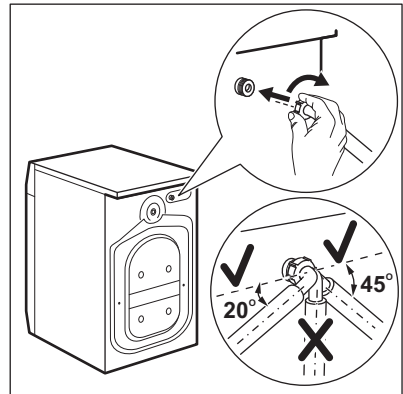

2. Aseta se vasemmalle tai oikealle vesihanauksen sijainnista riippuen. Varmista, että vedenottoletku ei ole pystyasennossa.

3. Löysää tarvittaessa rengasmutteria letkun asettamiseksi oikeaan asentoon.
4. Liitä vedenottoletku kylmävesihanaan, jossa on 3/4 tuuman kierteitys.

3. Veden tyhjentäminen

Tyhjennysletkun tulee olla vähintään 60 cm:n ja korkeintaan 100 cm:n korkeudella.

- i** Voit pidentää tyhjennysletkua enintään 400 cm. Ota yhteyttä valtuutettuun huoltopalveluun tyhjennysletkun vaihtamiseksi ja jatkeen saamiseksi.

Tyhjennysletku voidaan liittää eri tavoin:

1. Aseta tyhjennysletku U-muotoon ja aseta se muovisen letkunpidikkeen ympärille.

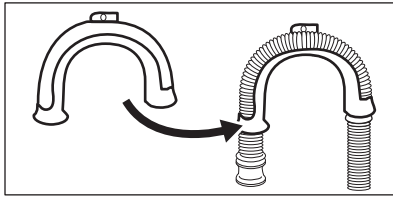

2. **Pesualtaan reunaan** - kiinnitä pidike vesihanaan tai seinään.

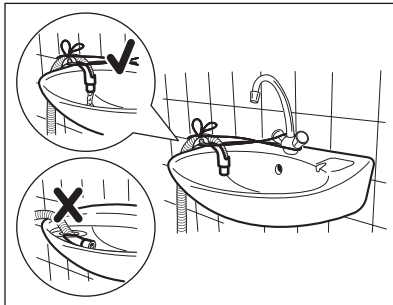

- i** Varmista, ettei muoviohjain voi liikkua laitteen tyhjennyksen aikana ja ettei tyhjennysletkun päätä ole upotettu veteen. Muutoin likaista vettä voi palata laitteeseen.

3. Jos tyhjennysletkun pää näyttää tältä (ks. kuva), voit painaa sen suoraan pystyputkeen.

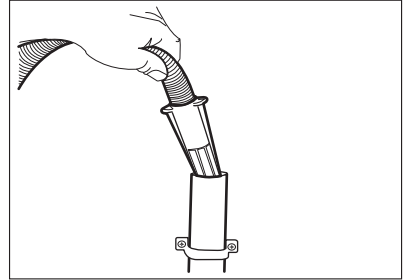

4. **Tuuletusaukolla varustettuun pystyputkeen** - Aseta tyhjennysletku suoraan tyhjennysputkeen. Katso kuva.

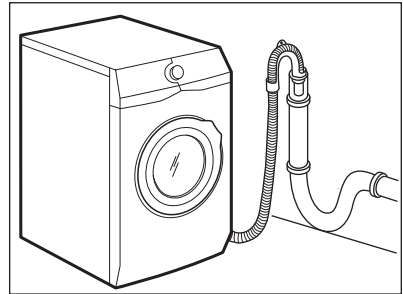

- i** Tyhjennysletkun päässä on aina oltava ilmarako, toisin sanoen tyhjennysputken sisähalkaisijan (vähintään 38 mm - vähintään 1,5") on oltava suurempi kuin letkun ulkohalkaisija.

5. **Ilman muovioletkun ohjainta viemäriputkeen** - Aseta tyhjennysletku putkeen ja kiristä se kiinnittimellä. Katso kuva.

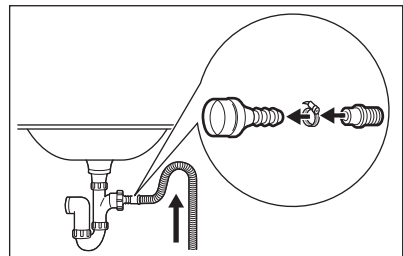

Varmista, että tyhjennysletku on asennettu niin, että jäljelle jäävät

hiukkaset eivät pääse altaasta laitteeseen.

6. Aseta letku suoraan huoneen seinään rakennettuun tyhjennysputkeen kiinnittimellä

kiristäen.

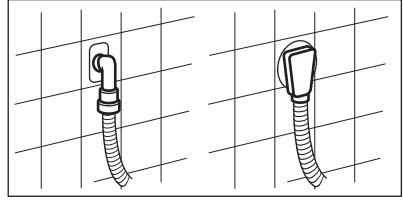

4. LAITTEEN KUVAUS

4.1 Laitteen kuvaus

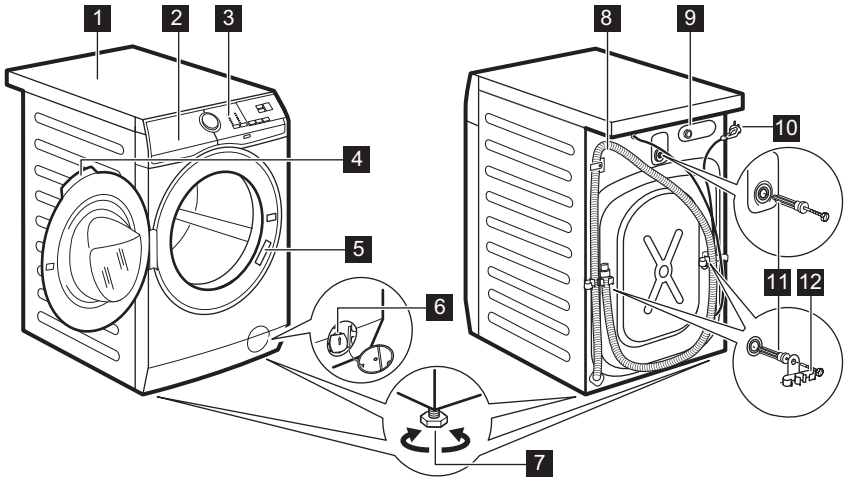

- 1 Kansilevy
- 2 Pesuainelokero
- 3 Käyttöpaneeli
- 4 Luukun kahva
- 5 Arvokilpi
- 6 Tyhjennyspumpun sihti
- 7 Säätojalat laitteen tasapainotukseen

- 8 Tyhjennysletku
- 9 Vedenottoletkun liitäntä
- 10 Virtajohto
- 11 Kuljetuspultit
- 12 Letkutuki

5. KÄYTTÖPANEELI

5.1 Erikoistoiminnot



Uusi pesukoneesi pesee pyykkiä hellävaraisesti käyttäen mahdollisimman vähän vettä, energiaa ja pesuainetta.

- **SensiCare System** säätelee ohjelman keston automaattisesti koneessa

olevan pyykkimäärän mukaan täydellisten pesutuloksien saavuttamiseksi mahdollisimman lyhyessä ajassa.

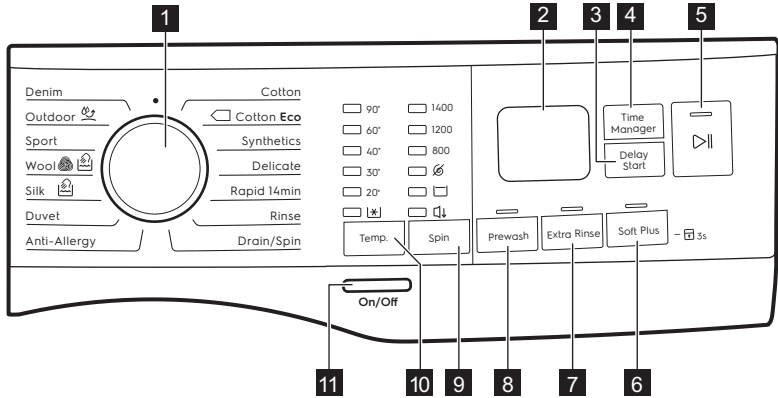

5.2 Käyttöpaneelin kuvaus

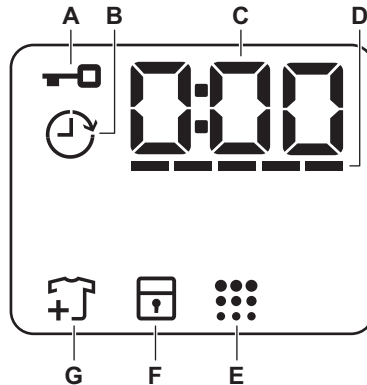

- | | |
|--|--|
| <p>1 Ohjelmanvalitsin</p> <p>2 Näyttö</p> <p>3 Delay Start -kosketuspainike</p> <p>4 Time Manager -kosketuspainike</p> <p>5 Start/Pause -kosketuspainike ▶ </p> <p>6 Soft Plus -kosketuspainike</p> <p>7 Extra Rinse -kosketuspainike</p> <p>8 Prewash -kosketuspainike</p> | <p>9 Spin alennus -kosketuspainike</p> <ul style="list-style-type: none"> • Ei linkousta -lisätoiminto  • Rypistymisen esto -lisätoiminto  • Yö -lisätoiminto  <p>10 Temp. -kosketuspainike</p> <p>11 On/Off -painike</p> |
|--|--|

5.3 Näyttö



A		Luukku lukitty -merkkivalo.
B		Ajastimen merkkivalo.

C	0:00	Digitaalinen merkkivalo voi näyttää seuraavat: <ul style="list-style-type: none"> • Ohjelman kesto (esim. 2:40). • Viiveaika (esim. 2h). • Ohjelman loppu (0:00). • Varoituskoodi (esim. E20).
D	-----	Time Manager -palkkitason merkkivalo.
E	⋮	Rummun puhdistus -merkkivalo.
F	⏏	Lapsilukon merkkivalo.
G	⏏	Lisää pyykkiä -merkkivalo. Sytyy pesuvaiheen alussa, kun käyttäjä voi vielä keskeyttää laitteen ja lisätä pyykkiä.

5.4 Monikieliset merkit

Koneen mukana toimitetaan tarramerkkejä eri kielillä.

Voit liimata haluamasi merkin ohjelmanvalitsimen viereen.

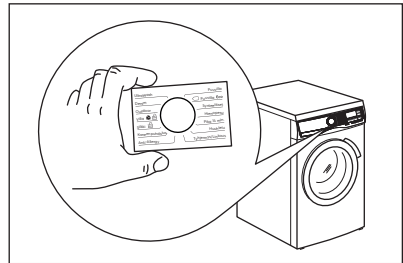

6. SÄÄTIMET JA PAINIKKEET

6.1 Johdanto



Lisätoimintoja/toimintoja ei ole saatavilla kaikissa pesuohjelmissa. Tarkista lisätoimintojen/toimintojen ja pesuohjelmien yhteensopivuus kappaleesta "Ohjelmataulukko". Lisätoiminto/toiminto voi poissulkea toisen toiminnon, laite ei tällöin mahdollista yhteensopimattomien lisätoimintojen/toimintojen asettamista.

6.2 On/Off

Laite voidaan kytkeä toimintaan tai pois toiminnasta painamalla tätä painiketta muutaman sekunnin ajan. Kaksi erilaista äänimerkkiä kuuluu, kun laite kytketään toimintaan tai pois toiminnasta.

Koska Valmiustila-toiminto kytkee laitteen automaattisesti pois toiminnasta joidenkin minuuttien kuluttua energiankulutuksen vähentämiseksi, laitteen kytkeminen uudelleen toimintaan voi olla tarpeen.

Katso lisätietoa kohdasta "Valmiustila" luvusta "Päivittäinen käyttö".

6.3 Temp.

Kun valitset pesuohjelman, laite ehdottaa automaattisesti oletuslämpötilaa.



Merkkivalo Cold  = kylmä vesi.

Asetetun lämpötilan merkkivalo syttyy.



6.4 Spin

Kun ohjelma asetetaan, laite asettaa automaattisesti ohjelman maksimilinkousnopeuden. Ei koske ohjelmaa Denim.

Linkouksen lisätoiminnot:

- **Ei linkousta**  . Vastaava merkkivalo syttyy. Aseta tämä lisätoiminto kaikkien linkousvaiheiden poistamiseksi. Laite suorittaa ainoastaan valitun pesuohjelman tyhjennysvaiheen. Aseta tämä lisätoiminto erittäin arkalaatuisia tekstiilejä varten. Huuhteluvaihe käyttää enemmän vettä joissakin pesuohjelmissa
- **Rypistymisen esto**  . Vastaava merkkivalo syttyy. Viimeistä linkousta ei suoriteta. Viimeistä huuhteluvettä ei tyhjennetä koneesta pyykin rypistymisen estämiseksi. Pesuohjelma päättyy ja vesi jää rumpuun. Luukku on lukittuna ja rumpu pyörii säännöllisesti rypistymisen estämiseksi. Luukun lukitus voidaan avata vasta sitten, kun vesi on tyhjennetty.

Jos Start/Pause  -painiketta kosketetaan, laite suorittaa linkousvaiheen ja tyhjentää koneesta veden.

- **Yö**  . Vastaava merkkivalo syttyy. Ohjelman väli- ja loppulinkousvaiheet ohitetaan ja ohjelma päättyy jättäen veden koneeseen. Tämä auttaa vähentämään rypyjä. Luukku on edelleen lukittu. Rumpu pyörii säännöllisesti rypyjien vähentämiseksi. Luukun lukitus voidaan avata vasta sitten, kun vesi on tyhjennetty. Koska ohjelman äänitaso on erittäin alhainen, sitä voidaan käyttää öisin hyödyntäen edullisempaa yö sähköä. Joissakin ohjelmissa huuhteluissa käytetään enemmän vettä. Jos kosketat Start/Pause  -painiketta, laite suorittaa vain tyhjennysvaiheen.

 Laite tyhjentää veden automaattisesti noin 18 tunnin kuluttua.

6.5 Prewash

Tämän lisätoiminnon avulla voit lisätä esipesuvaiheen pesuohjelmaan.

Vastaava merkkivalo syttyy.

- Lisää tämän lisätoiminnon avulla ohjelmaan esipesuvaihe 30 °C ennen pesuvaihetta. Tämän lisätoiminnon käyttöä suositellaan, kun pyykit ovat erittäin likaisia (erityisesti jos niissä on hiekkaa, pölyä, mutaa tai muita kiinteitä hiukkasia).

 Nämä lisätoiminnot voivat pidentää ohjelman kestoa.

6.6 Pysyvä Extra Rinse

Tämän lisätoiminnon avulla voit lisätä muutaman huuhtelun valitun pesuohjelman mukaan.

Tämä lisätoiminto on tarkoitettu henkilöille, joilla on pesuaineallergia tai herkkä iho.

 Tämä lisätoiminto pidentää ohjelman kestoa.

Vastaava merkkivalo syttyy kosketuspainikkeen yllä ja jää palamaan seuraavien ohjelmien ajaksi, kunnes kyseinen lisätoiminto kytketään pois toiminnasta.

6.7 Pysyvä valinta Soft Plus

Aseta tämä lisätoiminto huuhteluaineen jakautumisen optimoimiseksi ja tekstiilien pehmentämiseksi.

Suosittellaan huuhteluainetta käyttäessä.

 Tämä lisätoiminto pidentää ohjelman kestoa.

Vastaava merkkivalo syttyy kosketuspainikkeen yllä ja jää palamaan seuraavien ohjelmien ajaksi, kunnes kyseinen lisätoiminto kytketään pois toiminnasta.

6.8 Delay Start

Tämän lisätoiminnon avulla voit ohjelmoida ohjelman käynnistymään parempana ajankohtana.

Aseta vaadittu viive koskettamalla painiketta toistuvasti. Aikaa kasvaa yhden tunnin astein 20 tuntiin saakka.

Kun olet koskettanut Start/Pause -painiketta, -merkkivalo ja valittu viiveaika syttyvät näyttöön, laite käynnistää ajanlaskennan ja luukku lukittuu.

6.9 Time Manager

Tämän lisätoiminnon avulla voit lyhentää ohjelman kestoa täyttömäärästä ja likaisuustasosta riippuen.

Kun asetat pesuohjelman, näytössä näkyy oletuskesto ja viivoja -----.

Lyhennä ohjelman kestoa tarpeen mukaan koskettamalla Time Manager-painiketta. Näytössä näkyy ohjelman uusi kesto ja viivojen määrä vähenee sen mukaan:

----- valitaan, kun kone on täynnä normaaliliikaista pyykkiä.

---- pikaohjelma, kun kone on täynnä vähän likaista pyykkiä.

-- erittäin nopea ohjelma pienelle pyykkimäärälle (enintään puoli koneellista) ja vähän likaisille pyykeille.

- lyhin ohjelma pienen pyykkimäärän raikastamiseen.

Time Manager on käytettävissä vain taulukon ohjelmissa.

-merkkivalo	Puuvilla	 Puuvilla Eco	Synteettiset
----- 1)	■	■	■
----	■	■	■
---	■	■	■
--	■	■	■
-	■	■	■

1) Kaikkien ohjelmien oletuskesto.

6.10 Start/Pause

Käynnistä, keskeytä laite tai käynnissä oleva ohjelma koskettamalla Start/Pause-painiketta.





7. OHJELMAT

7.1 Ohjelmataulukko

Ohjelma Oletuslämpötila Lämpötilaväli	Maksimi- linkousnopeus Linkousnopeuden asteikko [kierrosta minuutissa]	Maksimitäyttö	Ohjelman kuvaus (Pestävä pyykki ja likaisuustaso)
Puuvilla 40 °C 90 °C - kylmä	1400 kierrosta minuutissa (1400-800)	8 kg	Valkoinen ja värillinen puuvilla. Normaaliliikainen ja vähän likainen pyykki.

Ohjelma Oletuslämpötila Lämpötilaväli	Maksimi-linkousnopeus Linkousnopeuden asteikko [kierrosta minuutissa]	Maksimitäyttö	Ohjelman kuvaus (Pestävä pyykki ja likaisuustaso)
 Puuvilla Eco ¹⁾ 40 °C 60 °C - 40 °C	1400 kierrosta minuutissa (1400-800)	8 kg	Valkoinen ja värinpitävä puuvilla. Normaali-likainen. Energiankulutus laskee ja pesuohjelman pituus kasvaa.
Synteettiset 40 °C 60 °C - kylmä	1200 kierrosta minuutissa (1200 - 800)	3 kg	Siliävät tai sekapyykki. Normaali-likainen.
Hienopesu 40 °C 40 °C - kylmä	1200 kierrosta minuutissa (1200-800)	3 kg	Arkalaatuiset tekstiilit (esim. akryyli, viskoosi ja sekapyykki), jotka edellyttävät helväreisempää pesua. Normaali-likainen.
Pika 14 min. 30 °C	800 kierrosta minuutissa (800- 800)	2 kg	Siliävät ja sekapyykki. Vähän likainen ja rai- kastettava pyykki.
Huuhtelu	1400 kierrosta minuutissa (1400-800)	2 kg	Kaikki tekstiilit villaa ja erittäin arkalaatuisia tekstiilejä lukuun ottamatta. Pyykkien huuhtelu- ja linkousohjelma. Oletuslinkousnopeus vastaa puuvillaohjelmien linkousnopeutta. Laske linkousnopeutta pyykin laadun mukaan. Aseta tarvittaessa Extra Rinse-lisätoiminto huuhteluiden lisäämiseksi. Kun linkousnopeus on alhainen, laite suorittaa kevyitä huuhteluita ja lyhyen linkouksen.
Tyhjennys/ Linkous	1400 kierrosta minuutissa (1400-800)	8 kg	Pyykin linkoaminen ja veden tyhjentäminen rummusta. Kaikki tekstiilit villaa ja arkalaatuisia tekstiilejä lukuun ottamatta.

Ohjelma Oletuslämpötila Lämpötilaväli	Maksimilinkousnopeus Linkousnopeuden asteikko [kierrosta minuutissa]	Maksimitäyttö	Ohjelman kuvaus (Pestävä pyykki ja likaisuustaso)
Anti-Allergy 60 °C	1400 kierrosta minuutissa (1400 - 800)	8 kg	Valkoinen puuvilla. Tämä ohjelma poistaa mikro-organismit, sillä sen pesuvaiheen aikana lämpötila on useiden minuuttien ajan yli 60 °C. Tämä auttaa vähentämään mikrobeja, bakteereja, mikro-organismeja ja hiukkasia. Lisähuuhteluvaihe varmistaa, että pesuainejäämät ja siitepölyt/allergeenit poistuvat tehokkaasti. Pesu on täten tehokkaampi.
Peitot 40 °C 60 °C - kylmä	800 kierrosta minuutissa (800 - 800)	3 kg	Yksittäinen tekokuitupeitto, topatut vaatteet, peitot, untuvatakit ja vastaavat tekstiilit.
Silkki  30 °C	800 kierrosta minuutissa (800 - 800)	1 kg	Erikoisohjelma silkkille ja sekoitekuiduille.
Villa   40 °C 40 °C - kylmä	1200 kierrosta minuutissa (1200-800)	1,5 kg	Konepestävä villa, käsinpestävä villa ja muut tekstiilit , joissa on merkintä «käsinpesu» ²⁾ .
Urheilu 30 °C 40 °C - kylmä	1200 kierrosta minuutissa (1200 - 800)	2,5 kg	Sekakuituiset urheiluvaatteet. Vähän likainen tai raikastettava pyykki.

Ohjelma Oletuslämpötila Lämpötilaväli	Maksimi-linkousnopeus Linkousnopeuden asteikko [kierrosta minuutissa]	Maksimitäyttö	Ohjelman kuvaus (Pestävä pyykki ja likaisuustaso)
Outdoor  30 °C 40 °C - kylmä	1200 kierrosta minuutissa (1200-800)	2,5 kg ³⁾ 1 kg ⁴⁾	 Älä käytä huuhteluainetta ja varmistu, ettei pesuainelokerossa ole huuhteluainejäämiä.
<p>Siliävät ja urheiluvaatteet. Tämä ohjelma on suunniteltu nykyaikaisten ulkovaatteiden hellävaraiseen pesuun, se sopii myös kuntosali-, pyöräily- tai lenkkeilyvaatteiden jne. pesuun. Suositeltu täyttömäärä on 2,5 kg.</p>			
<p>Vettä hylkivät, vettä hylkivät ja hengittävät tekstiilit. Tätä ohjelmaa voidaan käyttää myös vettä hylkivän pinnan käsittelyohjelmalla, suunniteltu erityisesti hydrofobisen pinnoitteen omaavien tekstiilien käsittelyyn. Suorita vettä hylkivän pinnan käsittely seuraavasti:</p>			
<ul style="list-style-type: none"> • Lisää pesuaine lokeroon . • Lisää erityistä vettä hylkivän tekstiilin pintakäsittelyainetta huuhteluainelokeroon . • Vähennä pyykkiä niin, että täyttömäärä on 1 kg. 			
<p> Voit parantaa vettä hylkivän pinnan käsittelyä edelleen kuivaamalla pyykkiä kuivausrummussa ohjelmalla Outdoor (jos käytävissä ja jos vaateen hoito-ohjeimerkintä sallii rumpukuivauksen).</p>			

Ohjelma Oletuslämpötila Lämpötilaväli	Maksimi-linkousnopeus Linkousnopeuden asteikko [kierrosta minuutissa]	Maksimitäyttö	Ohjelman kuvaus (Pestävä pyykki ja likaisuustaso)
Denim 30 °C 40 °C - kylmä	1200 kierrosta minuutissa (1200 - 800)	3 kg	Farkkukankaiden erikoisohjelma hellävaraisella pesuvaiheella värien haalistumisen ja tahrojen minimoimiseksi. Pienempää täyttömäärää suositellaan hellävaraisempaa hoitoa varten.

1) **Energiamerkin kulutusarvojen standardit ohjelmat.** Määräyksen 1061/2010 mukaisesti nämä ohjelmat ovat "Standardi 60 °C puuvillaohjelma" ja "Standardi 40 °C puuvillaohjelma". Ne ovat energian- ja vedenkulutuksen kannalta tehokkaimpia ohjelmia normaali-ikäistä puuvillapyykkiä pestäessä.



Pesuvaiheen veden lämpötila voi poiketa valitun ohjelman määritetystä lämpötilasta.







2) Tämän ohjelman aikana rumpu pyörii hitaasti hellävaraista käsittelyä varten. Voi vaikuttaa, että rumpu ei pyöri tai se pyörii virheellisesti, tämä on kuitenkin normaalia tässä ohjelmassa.

3) Pesuohjelma.

4) Pesuohjelma ja vettä hylkivän pinnan käsittelyvaihe.

Ohjelman lisätoimintojen yhteensopivuus

Ohjelma	Linkous				Prewash	Extra Rinse	Soft Plus	Delay Start	Time Manager
Puuvilla	■	■	■	■	■	■	■	■	■
Puuvilla Eco	■	■	■	■	■	■	■	■	■
Synteettiset	■	■	■	■	■	■	■	■	■
Hienopesu	■	■	■	■	■	■	■	■	■
Pika 14 min.		■	■					■	
Huuhtelu	■	■	■			■		■	
Tyhjennys/Linkous	■	■						■	
Anti-Allergy	■	■	■		■	■	■	■	

Ohjelma	Linkous				Prewash	Extra Rinse	Soft Plus	Delay Start	Time Manager
Peitot	■						■	■	
Silkki 	■							■	
Villa 	■	■	■						■
Urheilu	■	■	■		■	■		■	
Outdoor 	■	■	■			■		■	
Denim	■	■	■	■		■	■	■	

7.2 Woolmark Apparel Care - Sininen



Tämän pesukoneen villapesuohjelma on The Woolmark Company -yhtiön hyväksymä merkillä «käsinpesu» varustettujen vil-latekstiilien pesuun, kun vaatteet pestään tämän pesukoneen valmistajan ohjeiden mukaisesti. Noudata tekstiilin kuivamisen hoito-ohjemerkitöjä sekä muita pyykinpesuohjeita. M1511

Woolmark-symboli on lukuisten eri maiden sertifiointimerkki.

8. ASETUKSET

8.1 Äänimerkit

Laitteessa on erilaisia äänimerkkejä, jotka aktivoituvat seuraavissa tapauksissa:

- Laitteen kytkeminen toimintaan (erityinen lyhyt äänimerkki).
- Laitteen kytkeminen pois toiminnasta (erityinen lyhyt äänimerkki).
- Painikkeiden painaminen (napsahdusääni).
- Virheellinen valinta (kolme lyhyttä äänimerkkiä).
- Ohjelma on päättynyt (äänimerkkisarjat noin kahden minuutin ajan).

- Laitteen toimintahäiriö (äänimerkkisarjat noin viiden minuutin ajan).

Voit kytkeä äänimerkit **pois käytöstä / käyttöön** koskettamalla painiketta Temp. ja Spin samanaikaisesti noin kaksi sekunnin ajan, kun ohjelma on päättynyt. Näytössä näkyy "Päälle/Pois".



Jos kytket äänimerkit pois päältä, ne toimivat laitteen toimintahäiriön yhteydessä.

8.2 TOIMINTOLUKITUS

Tämän lisätoiminnon avulla voit estää lasten leikkimisen käyttöpaneelilla.

- Kytke tämä lisätoiminto **päälle / pois päältä** pitämällä alhaalla painiketta Soft Plus, kunnes  -merkkivalo **sytty/sammuu** näyttöön.

Laite käyttää tätä lisätoimintoa oletuksena, kunnes kytket sen pois toiminnasta.

Lapsilukko-toiminto ei ole käytettävissä muutama sekuntiin laitteen päälle kytkemisen jälkeen.

9. PUHDISTA KAIKKI OSAT HUOLELLISESTI LÄMPIMÄLLÄ VEDELLÄ

1. Varmista, että verkkovirtalähde on käytettävissä ja vesihana on auki.
2. Lisää pieni määrä pesuainetta merkillä  merkittyyn pesuainelokeroon.
3. Aseta puuvillalle tarkoitettu pesuohjelma ja valitse korkein

lämpötila, älä kuitenkaan lisää pyykkiä koneeseen. Tällöin poistetaan mahdolliset liat rummusta ja pesualtaasta.

10. PÄIVITTÄINEN KÄYTTÖ



VAROITUS!

Lue turvallisuutta koskevat luvut.

10.1 Laitteen kytkeminen toimintaan

1. Kiinnitä pistoke pistorasiaan.
2. Avaa vesihana.
3. Kytke laite toimintaan painamalla painiketta On/Off joidenkin sekuntien ajan.

Lyhyt äänimerkki kuuluu.

10.2 Koneen täyttö

1. Avaa laitteen luukku.
 2. Ravista vaatteita ennen kuin asetat ne laitteeseen.
 3. Laita pyykki koneeseen yksi vaatekappale kerrallaan.
- Älä täytä rumpua liian täyteen.
4. Sulje luukku hyvin.

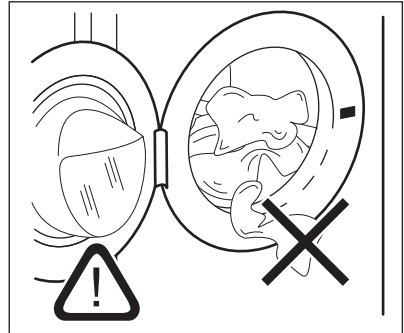

HUOMIO!

Varmista, ettei pyykki jää laitteen luukun ja tiivisteiden väliin vesivuotojen ja pyykkien vaurioitumisen välttämiseksi.



Erittäin öljyisten ja rasvaisten tahrerien pesu voi vahingoittaa pesukoneen kumiosia.

10.3 Pesuaineen ja lisäaineiden annostelu

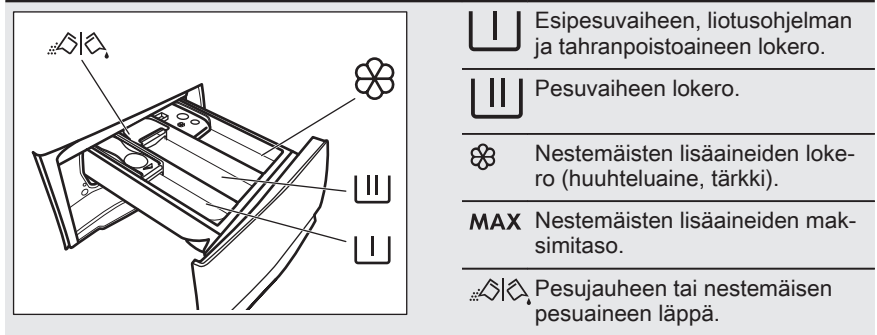

- i** Noudata aina pesuainepakkaukseen merkittyjä ohjeita. Merkittyä maksimitasoa (**MAX**) ei kuitenkaan ole suositeltavaa ylittää. Kyseinen määrä takaa kuitenkin parhaat pesutulokset.
- i** Poista pesuainejäämät tarvittaessa pesuainelokerosta pesuohjelman jälkeen.

10.4 Tarkista pesuaineläpän sijainti

1. Vedä pesuainelokero kokonaan ulos.

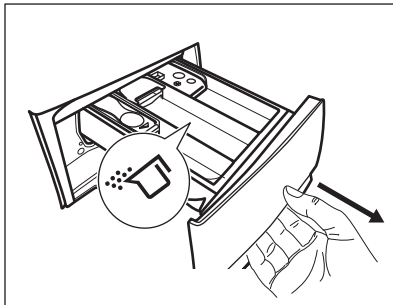

2. Paina vipu alas lokeron irrottamiseksi.
3. Kun käytät pesujauhetta, käännä läppä ylös.
4. Kun käytät pesunestettä, käännä läppä alas.

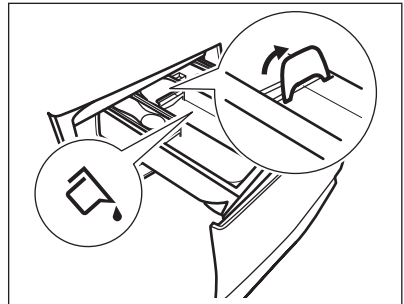

Kun läppä on **ALHAALLA**:

- Älä käytä hyytelömäisiä tai paksuja nestemäisiä pesuaineita.
 - Lämpässä annettua nestemäisen pesuaineen annosta ei saa ylittää.
 - Älä aseta esipesuvaihetta.
 - Älä aseta ajastinta.
5. Mittaa pesuaine ja huuhteluaine.
 6. Sulje pesuainelokero varoen.

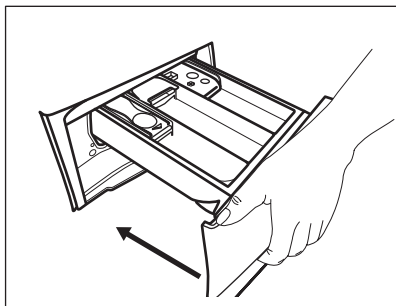

Varmista, ettei läppä aiheuta tukosta lokeron sulkemisen yhteydessä.

10.5 Ohjelman asettaminen

1. Käännä ohjelmanvalitsin haluamasi pesuohjelman kohdalle.



Painikkeen Start/Pause  merkkivalo vilkkuu.

Viitteellinen ohjelman kesto näkyy näytössä.

2. Voit muuttaa lämpötilaa ja/tai linkousnopeutta koskettamalla vastaavia painikkeita.
3. Voit halutessasi asettaa yhden tai useamman lisätoiminnon koskettamalla vastaavia painikkeita. Vastaavat merkkivalot syttyvät näyttöön ja annetut tiedot muuttuvat sen mukaisesti.



 Jos valinta **ei ole mahdollinen**, laitteesta kuuluu äänimerkki ja näytössä näkyy **---**.

10.6 Ohjelman käynnisty

Käynnistä ohjelma koskettamalla Start/Pause -painiketta. Vastaava merkkivalo lakkaa vilkkumasta ja jää palamaan. Ohjelma käynnistyy, luukku on lukittu. Näytössä näkyy merkkivalo .





 Tyhjennyspumppu voi toimia lyhyen aikaa hieman ennen laitteen vedentäyttöä.

10.7 Ohjelman käynnistäminen ajastuksella

1. Kosketa Delay Start-painiketta toistuvasti, kunnes näytössä näkyy haluamasi ajastusaika. Näytössä näkyy .
2. Kosketa painiketta Start/Pause . Laitteen luukku lukittuu ja ajastimen ajanlaskenta käynnistyy. Näytössä näkyy merkkivalo . Kun asetettu aika on kulunut loppuun, ohjelma käynnistyy automaattisesti.



Ajastimen peruuttaminen ajanlaskennan käynnistymisen jälkeen

Ajastuksen peruuttaminen:

1. Aseta laite taukotilaan koskettamalla painiketta Start/Pause . Vastaava merkkivalo alkaa vilkkua.
2. Kosketa Delay Start-painiketta toistuvasti, kunnes näytössä näkyy  ja merkkivalo  sammuu.
3. Käynnistä ohjelma välittömästi koskettamalla painiketta Start/Pause  uudelleen.

Ajastimen muuttaminen ajanlaskennan käynnistymisen jälkeen

Ajastuksen muuttaminen:

1. Aseta laite taukotilaan koskettamalla painiketta Start/Pause . Vastaava merkkivalo alkaa vilkkua.
2. Kosketa Delay Start-painiketta toistuvasti, kunnes näytössä näkyy haluamasi ajastusaika.
3. Käynnistä uusi ajanlaskenta koskettamalla painiketta Start/Pause  uudelleen.

10.8 SensiCare System - täyttömäärätunnistus

Painikkeen Start/Pause  koskettamisen jälkeen:

1. SensiCare System käynnistää täyttömäärän painon arvioimisen ohjelman keston laskemiseksi. Tämän vaiheen aikana näkyy yksinkertainen animaatio aikanäytön alla olevissa Time Manager -palkeissa ----.
2. Noin 15-20 minuutin kuluttua Time Manager -palkit häviävät ja näkyviin tulee ohjelman uusi kesto. Laitte säättää ohjelman keston automaattisesti pyykkimäärän mukaan täydellisten pesutuloksien saavuttamiseksi mahdollisimman lyhyessä ajassa.

10.9 Ohjelman keskeyttäminen ja lisätoimintojen muuttaminen

Voit muuttaa **vain joitakin** lisätoimintoja ohjelman ollessa käynnissä:

1. Kosketa painiketta Start/Pause ▷||. Vastaava merkkivalo alkaa vilkkua.
2. Muuta lisätoimintoja. Näytössä näkyvät tiedot muuttuvat sen mukaisesti.
3. Kosketa painiketta Start/Pause ▷|| uudelleen.

Pesuohjelma jatkuu.

10.10 Käynnissä olevan ohjelman peruuttaminen

1. Peruuta ohjelma ja kytke laite pois toiminnasta painamalla painiketta On/Off.
2. Kytke laite uudelleen toimintaan painamalla painiketta On/Off uudelleen.

i Jos SensiCare System on päätynyt ja vedensyöttö on jo käynnistynyt, uusi ohjelma käynnistyy **toistamatta SensiCare System** -toimintoa. Vettä ja pesuainetta ei tyhjennetä hukkien välttämiseksi.

Vaihtoehtoinen peruutustapa:

1. Kierrä valitsin "Nollaa"-asentoon • .
2. Odota yhden sekunnin ajan. Näytössä näkyy ---- .

Sen jälkeen voit asettaa uuden pesuohjelman.

10.11 Luukun avaaminen - pyykkien lisääminen

i Jos lämpötila ja vedentaso rummussa ovat liian korkeita ja/tai rumpu pyörii edelleen, luukku ei voida avata.

Laitteen luukku on lukittu ohjelman tai ajastimen ollessa toiminnassa.

1. Kosketa painiketta Start/Pause ▷||. Luukun lukon merkkivalo sammuu näytössä.
2. Avaa laitteen luukku. Lisää pyykin tai poista pyykin tarvittaessa.
3. Sulje luukku ja kosketa Start/Pause ▷||-painiketta.

Ohjelma tai ajastin käynnistyy uudelleen.

10.12 Ohjelman päättyminen

Kun ohjelma on päätynyt, laite pysähtyy automaattisesti. Äänimerkit kuuluvat (jos ne ovat toiminnassa). Näytössä näkyy



Start/Pause ▷||-painikkeen merkkivalo sammuu.

Luukun lukitus avautuu ja merkkivalo →□ sammuu.



1. Kytke laite pois toiminnasta painamalla painiketta On/Off . Kun ohjelman päättymisestä on kulunut viisi minuuttia, energian säästötoiminto kytkee laitteen automaattisesti pois toiminnasta.

i Kun kytket laitteen uudelleen toimintaan, näytössä näkyy edellisen ohjelman päättyminen. Aseta uusi pesuohjelma kääntämällä ohjelmanvalitsinta.

2. Poista pyykit laitteesta.
3. Varmista, että rumpu on tyhjä.
4. Pidä luukku ja pesuainelokero hieman raollaan homeen ja hajujen muodostumisen estämiseksi.
5. Sulje vesihana.

10.13 Veden tyhjentäminen ohjelman päättymisen jälkeen

Jos olet valinnut ohjelman tai lisätoiminnon, joka ei tyhjennä loppuhuhtelun vettä koneesta, ohjelma päättyy, mutta:

- Aika-alueella näkyy  ja näytössä näkyy lukitun luukun merkkivalo .
 - Rumpu pyörii edelleen säännöllisesti, jotta pyykkiin ei muodostuisi ryppyjä.
 - Luukku on edelleen lukittu.
 - Luukku voidaan avata vasta sitten, kun vesi on tyhjennetty:
1. Kosketa tarvittaessa painiketta Spin laitteen ehdottaman linkousnopeuden laskemiseksi.
 2. Paina Start/Pause-painiketta.
 - Jos olet asettanut valinnan Rypistymisen esto, laite tyhjentää veden ja linkoa.
 - Jos olet asettanut valinnan Yö, laite ainoastaan tyhjentää veden.
- Merkkivalo Rypistymisen esto häviää.
3. Kun ohjelma on suoritettu loppuun ja luukun lukon merkkivalo  sammuu, luukku voidaan avata.
 4. Kytke laite pois toiminnasta painamalla painiketta On/Off joidenkin sekuntien ajan.

10.14 Valmiustila-lisätoiminto

Valmiustila-toiminto kytkee laitteen automaattisesti pois toiminnasta energiankulutuksen vähentämiseksi seuraavissa tilanteissa:

- Laitetta ei käytetä 5 minuuttiin. Kytke laite uudelleen toimintaan painamalla painiketta On/Off.
- 5 minuutin kuluttua pesuohjelman päättymisestä Kytke laite uudelleen toimintaan painamalla painiketta On/Off. Näytössä näkyy viimeisen ohjelman päättymisen. Aseta uusi pesuohjelma kääntämällä ohjelmanvalitsinta.

Jos säädin on käännetty "Nollaa"-asentoon , laite sammuu automaattisesti 30 sekunnin kuluttua.



Jos asetat ohjelman tai lisätoiminnon, jonka päätyttyä vesi jää rumpuun, Valmiustila-toiminto **ei kytke** laitetta toimintaan veden tyhjentämisen muistuttamiseksi.

11. VIHJEITÄ JA NEUVOJA



VAROITUS!

Lue turvallisuutta koskevat luvut.

11.1 Pyykit

- Lajittele valkopyykki, värillinen pyykki, tekokuidut, arkalaatuinen pyykki ja villapyykki.
- Noudata tekstiilien hoito-ohjemarkintöjen ohjeita.
- Älä pese valkopyykkiä ja värillistä pyykkiä yhtä aikaa.
- Jotkin värilliset vaatteet voivat laskea väriä ensimmäisessä pesussa. Ne on suositeltavaa pestä erikseen ensimmäisillä kerroilla.
- Sulje tyynyliinojen napit, vetoketjut, koudut ja nepparit. Sido vyöt.
- Tyhjennä taskut ja ravista viikatut vaatteet auki.
- Käännä monikerroksiset tekstiilit, villavaatteet ja painetut tekstiilit väärin päin.
- Esikäsittele vaikeat tahrat.
- Pese vaikeat tahrat erikoispesuaineella.
- Ole varovainen verhoja käsitellessä. Poista kaikki koudut ja aseta verhot pesupussiin tai tyynyliinaan.
- Älä pese saumaamattomia tai leikattuja pyykejä.
- Pese pienet ja/tai arkalaatuiset pyykkit pesupussissa (esim. kaarelliset rintaliivit, vyöt, sukkahousut, jne.).
- Erittäin pieni täyttömäärä voi aiheuttaa epätasapainon linkousvaiheessa, mikä johtaa liian suureen tärinäan. Jos näin käy:

- a. keskeytä ohjelma ja avaa luukku (ks. luku "Päivittäinen käyttö")
- b. levitä pyykki käsin niin, että ne ovat jakautuneet tasaisesti rumpuun
- c. paina Start/Pause-painiketta. Linkousvaihe jatkuu.

11.2 Vaikeat tahrat

Vesi ja pesuaine eivät riitä poistamaan vaikeita tahroja.

Suosittelemme, että vaikeat tahrat esikäsitellään ennen tekstiilien asettamista laitteeseen.

Markkinoilla on saatavilla erityisiä tahranoistoaineita. Käytä tahrain ja tekstiilin laatuun sopivaa tahranoistoainetta.

11.3 Pesuaineet ja muut käsittelyt

- Käytä vain pesukoneeseen tarkoitettuja pesuaineita ja muita aineita:
 - jauhemaisia pesuaineita kaikille kuitutyypeille arkalaatuisia tekstiilejä lukuun ottamatta. Käytä valkopyykin pesuun ja pyykin steriloinmiseen mieluiten valkaisuainetta sisältäviä jauhemaisia pesuaineita
 - nestemäisiä pesuaineita, mieluiten alhaisen lämpötilan pesuohjelmissa (enintään 60 °C) kaikille kuitutyypeille, tai villavaatteiden erikoispesuaineita.
- Älä sekoita erityyppisiä pesuaineita keskenään.

- Suojele ympäristöä käyttämällä vain suositeltua pesuainemäärää.
- Noudata pesu- ja muiden käsittelyaineiden tuotepakkauksien ohjeita ylittämättä ilmoitettua maksimitasoa (**MAX**).
- Käytä tekstiilin laatuun ja väriin, ohjelman lämpötilaan sekä liikaisuustasoon suositeltuja pesuaineita.

11.4 Ympäristönsuojeluohjeita

- Pese normaaliikäiset pyykki ohjelmalla, jossa ei ole esipesua.
- Käynnistä pesuohjelma aina sallitulla maksimaalisella täyttömäärällä.
- Jos esikäsittelet tahrat tai käytät tahranoistoainetta, aseta alhaisen lämpötilan ohjelma.
- Tarkista kotisi vedenkovuus käyttäaksesi oikean määrän pesuainetta. Katso kohta "Vedenkovuus".

11.5 Vedenkovuus

Jos alueesi vedenkovuus on suuri tai keskisuuri, suosittelemme pesukoneeseen tarkoitettujen vedenpehmentimien käyttämistä. Jos alueesi vesi on pehmeää, vedenpehmentimen käyttö ei ole tarpeen.

Tarkista alueesi vedenkovuus ottamalla yhteyttä paikalliseen vesilaitokseen.

Käytä oikeaa määrää vedenpehennintä. Noudata tuotepakkaukseen merkittyjä ohjeita.

12. HOITO JA PUHDISTUS



VAROITUS!

Lue turvallisuutta koskevat luvut.

12.1 Ulkopintojen puhdistaminen

Puhdista laite ainoastaan miedolla saippualla ja lämpimällä vedellä. Kuivaa kaikki pinnat kokonaan.



HUOMIO!

Älä käytä koskaan alkoholia, liuotainaineita tai vastaavia tuotteita.



HUOMIO!

Metallipintoja ei saa puhdistaa klooripohjaisilla pesuaineilla.

12.2 Kalkinpoisto

- i** Jos alueesi vedenkovuus on suuri tai keskisuuri, suosittelemme pesukoneeseen tarkoitetun kalkinpoistotuotteen käyttämistä.

Tarkista rumpu säännöllisesti kalkkijäämien varalta.

Tavalliset pesuaineet sisältävät jo valmiiksi vedenpehmennysaineita, suosittelemme kuitenkin aika ajoin suorittamaan ohjelman tyhjällä rummulla ja käyttämään kalkinpoistoaainetta.

- i** Noudata aina tuotepakkaukseen merkittyjä ohjeita.

12.3 Huoltopesu

Jos alhaisen lämpötilan ohjelmia käytetään toistuvasti ja pitkään, rumpuun ja pesusäiliöön voi kertyä pesuainejäämiä ja nukkaa tai muodostua bakteerikantoja. Tämä voi muodostaa epämiellyttäviä hajuja ja hometta. Voit poistaa kyseiset jäämät ja puhdistaa laitteen sisäosan suorittamalla säännöllisesti huoltopesun (vähintään kerran kuukaudessa).

- i** Katso kohta "Rummun puhdistaminen".

12.4 Luukun tiiviste

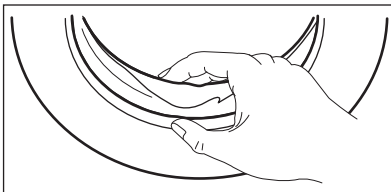

Tarkista tiiviste säännöllisesti ja poista kaikki esineet sisätilasta.

12.5 Rummun puhdistaminen

Tarkista rumpu säännöllisesti ruosteen muodostumisen estämiseksi.

Puhdista rumpu erityisillä ruostumattomaan teräkseen sopivilla tuotteilla.

- i** Noudata aina tuotepakkaukseen merkittyjä ohjeita.

Suorita perusteellinen puhdistus seuraavasti:

- Poista kaikki pyykki koneesta.
- Valitse korkeimman lämpötilan Puuvilla-ohjelma. Lisää hiukan pesujauhetta tyhjäan rumpuun mahdollisten jäämien huuhtelemiseksi pois.

- i** Näytössä voi aika ajoin ohjelman päätyttyä näkyä kuvake  "Rummun puhdistus" on tällöin suositeltavaa.

12.6 Pesuainelokeron puhdistaminen

Suorita seuraava puhdistus aika ajoin estääksesi pesuainejäämien kuivumisen tai huuhteluaineen kovettumisen ja/tai homeen muodostumisen pesuainelokerikkoon:

1. Avaa lokero. Paina lukitusta alaspäin kuvan mukaisesti ja vedä se ulos.

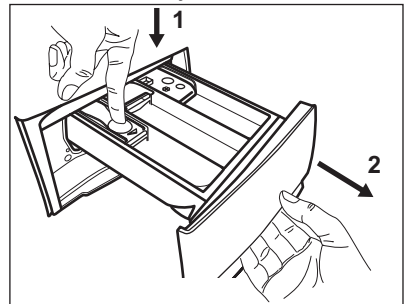

2. Irrota esipesulokeron yläosa puhdistamisen helpottamiseksi ja huuhtele se juoksevan lämpimän veden alla mahdollisten pesuainejäämien poistamiseksi. Asenna yläosa takaisin paikoilleen.

puhdistuksen jälkeen.

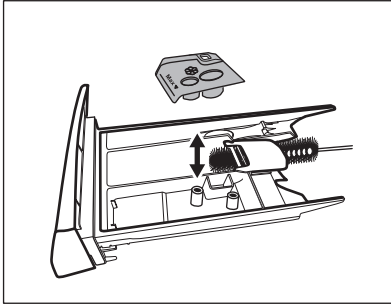

3. Varmista, että kaikki pesuainejäämät on poistettu syvennyksen ylä- ja alaosasta. Puhdista syvennys pienellä harjalla.

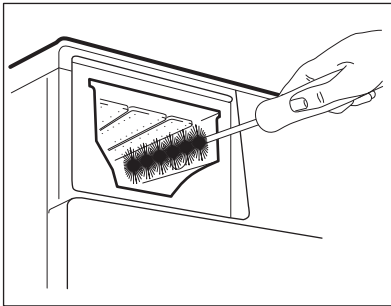

4. Aseta pesuainelokerikko ohjauksiskoille ja sulje se. Käynnistä huuhteluohjelma ilman pyykkiä.

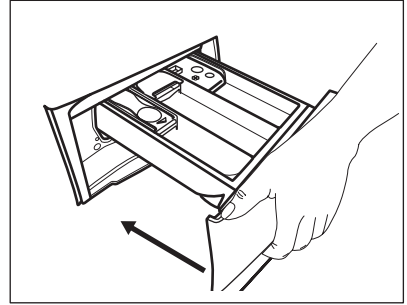

12.7 Tyhjennuspumpun puhdistaminen

Tarkista tyhjennuspumpun suodatin säännöllisesti ja varmista, että se on puhdas.

Puhdista tyhjennuspumppu, jos:

- Koneeseen jää vettä.
- Rumpu ei pyöri.
- Laitteesta kuuluu poikkeavia ääniä tyhjennuspumpun tukkiutumisen vuoksi.
- Näytössä näkyy viesti **E20**



VAROITUS!

- irrota pistoke pistorasiasta
- Älä poista suodatinta laitteen ollessa toiminnassa.
- Älä puhdista pumppua, jos laitteen vesi on kuumaa. Odota, kunnes vesi jäähtyy.
- Toista vaihe 3 useita kertoja sulkemalla ja avaamalla venttiili, kunnes vettä ei enää virtaa koneesta.

Pidä aina lattiapyyhe lähettyvillä mahdollisen veden kuivaamiseksi suodattimen poistamisen aikana.

Puhdista pumppu seuraavasti:

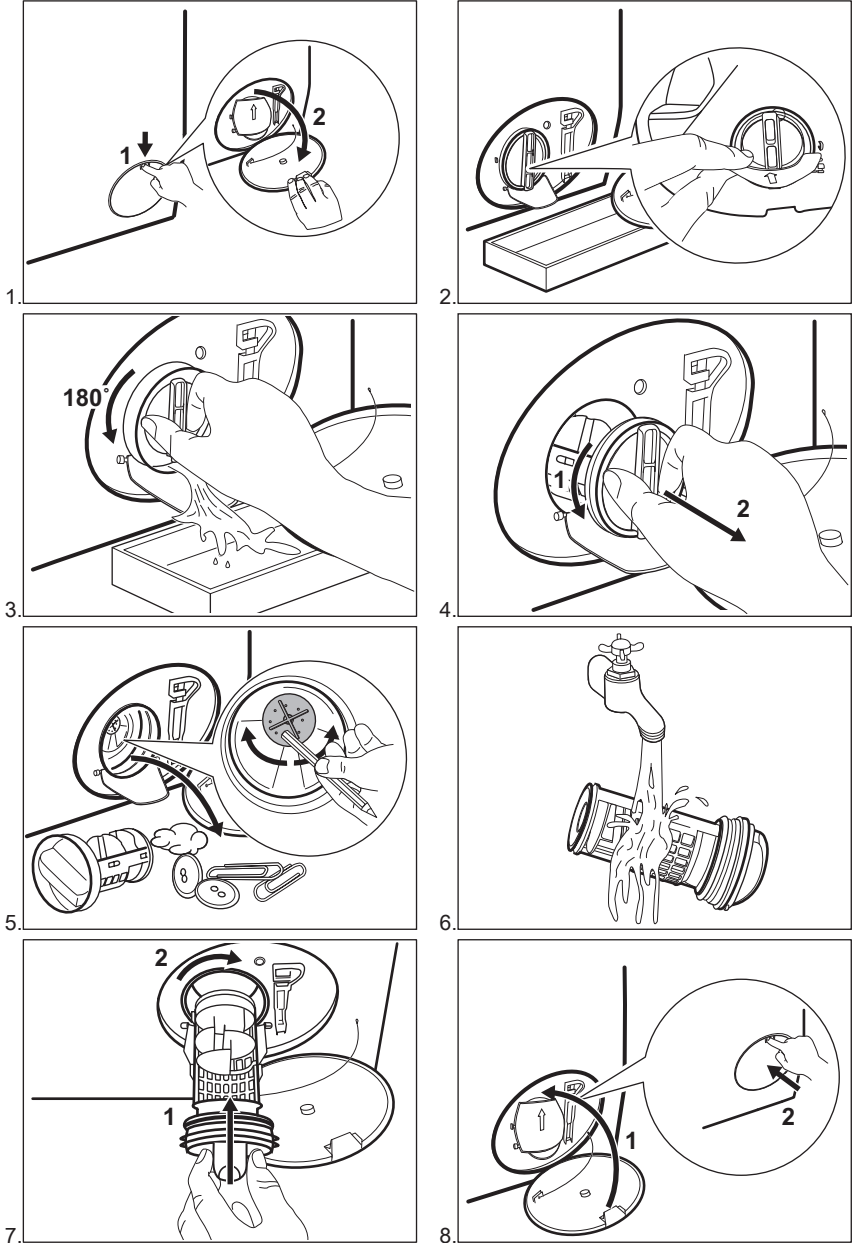
**VAROITUS!**

Tarkista, että pumppun siipipyörä pyöri esteettä. Mikäli se ei pyöri, ota yhteys valtuutettuun huoltoliikkeeseen. Varmista myös, että kiristät suodattimen oikein vuotojen estämiseksi.

12.8 Vedenottoletkun ja venttiilin sihdin puhdistaminen

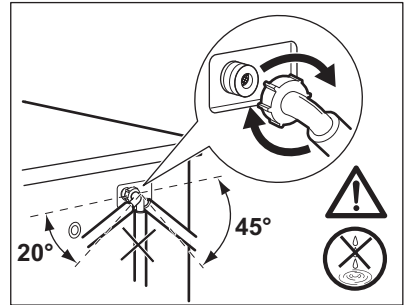
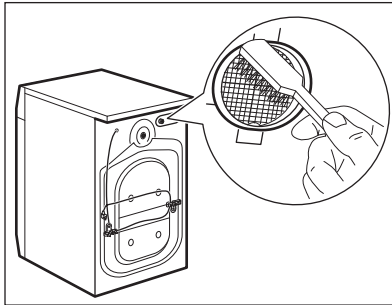
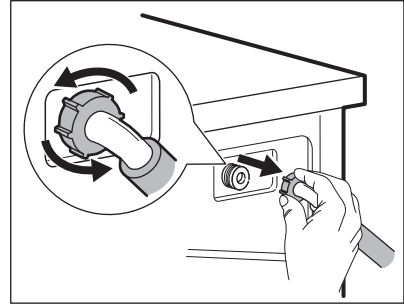
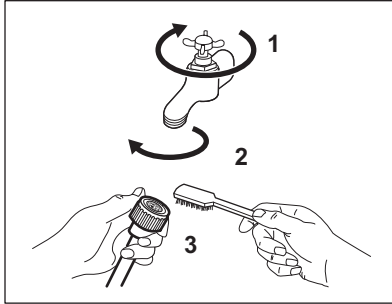

12.9 Häätäyhjennys

Jos vesi ei tyhjene koneesta, toista kappaleessa "Vedenpoistosihdin puhdistaminen" kuvattu toimenpide. Puhdista pumppu tarvittaessa.

12.10 Varotoimet jäätymisen estämiseksi

Jos kone asennetaan alueelle, jossa lämpötila voi laskea 0 °C lämpötilaan tai sitä alhaisemmaksi, poista jäljelle jäänyt vesi vedenottoletkusta ja tyhjennyspumppusta.

1. irrota pistoke pistorasiasta
2. Sulje vesihana.
3. Aseta vedenottoletkun kaksi päätä astiaan ja anna veden valua letkusta ulos.
4. Tyhjennä tyhjennospumppu. Katso häätätyhjennyksen ohjeet.
5. Kun tyhjennospumppu on tyhjä, asenna vedenottoletku uudelleen.



VAROITUS!

Varmista, että lämpötila on yli 0 °C ennen kuin käytät laitetta uudelleen. Valmistaja ei ota vastuuta jäätymisvaurioista.

13. VIANMÄÄRITYS



VAROITUS!

Lue turvallisuutta koskevat luvut.

13.1 Johdanto



Laitte ei käynnisty tai se pysähtyy kesken pesuohjelman.

Yritä etsiä ratkaisu ongelmaan (katso taulukko). Jos ongelma toistuu, ota yhteyttä valtuutettuun huoltoliikkeeseen.

Jos suurempia ongelmia esiintyy, laitteesta kuuluu äänimerkkejä, näytössä näkyy hälytyskoodi ja Start/ Pause -painike voi vilkkua jatkuvasti:

- **E 10** - Laitteeseen ei tule vettä. Käynnistä laite uudelleen painamalla Start/Pause -painiketta. Luukun lukitus avautuu 5 sekunnin kuluttua.
- **E 20** - Koneeseen jää vettä.
- **E 40** - Laitteen luukku on auki tai se ei ole kunnolla kiinni. Tarkista luukku!



Jos laite on ylikuormitettu, poista joitakin vaatekappaleita rummusta ja/tai pidä luukku kiinni ja kosketa samanaikaisesti Start/Pause -painiketta, kunnes merkkivalo  lakkaa vilkkumasta (katso kuva alla).

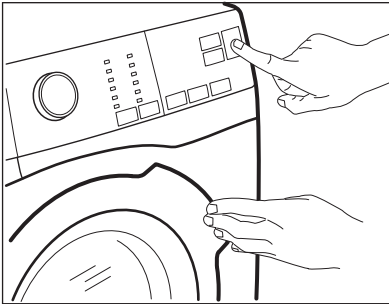

- **E 40** - Virransyöttö on epävaka. Odota kunnes virransyöttö on vakaa.
- **E 9 1** - Laitteen elektronisten osien välillä ei ole yhteyttä. Kytke se pois toiminnasta ja takaisin toimintaan. Ohjelmaa ei ole suoritettu oikein loppuun tai laite pysähtyi liian aikaisin. Jos hälytyskoodi tulee uudelleen näkyviin, ota yhteyttä valtuutettuun huoltoliikkeeseen.



VAROITUS!

Kytke laite pois toiminnasta ennen tarkistuksien aloittamista.

13.2 Mahdolliset häiriöt

Ongelma	Mahdollinen ratkaisu
Pesuohjelma ei käynnisty.	<ul style="list-style-type: none"> • Varmista, että pistoke on kiinnitetty pistorasiaan. • Tarkista, että laitteen ovi on suljettu. • Varmista, ettei mikään sulakekotelon sulakkeista ole palanut. • Varmista, että painiketta Start/Pause on kosketettu. • Jos ajastin on asetettu, peruuta asetukset tai odota, kunnes ajanlaskenta on kulunut umpeen. • Poista lapsilukko käytöstä, jos se on päällä. • Tarkista, että säädin on valitun ohjelman kohdalla.
Laitteeseen ei tule vettä.	<ul style="list-style-type: none"> • Tarkista, että vesihana on auki. • Varmista, ettei vedensyöttöpaine ole liian alhainen. Kysy lisätietoa paikalliselta vesilaitokselta. • Tarkista, ettei vesihana ole tukossa. • Varmista, ettei vedenottoletkussa ole vääntymiä, vaurioita tai taittumuksia. • Tarkista, että vedenottoletku on liitetty oikein.

Ongelma	Mahdollinen ratkaisu
Laitte täyttyy vedellä ja tyhjenee välittömästi.	<ul style="list-style-type: none"> • Varmista, että tyhjennysletku on oikeassa asennossa. Letku voi olla liian matalalla. Lue osio "Asennusohjeet".
Koneeseen jää vettä.	<ul style="list-style-type: none"> • Tarkista, ettei altaan poistoviemäri ole tukossa. • Varmista, ettei tyhjennysletkussa ole vääntymiä tai taitumia. • Tarkista, ettei nukkasiihi ole tukossa. Puhdista siihi tarvittaessa. Lue ohjeet kohdasta "Hoito ja puhdistus". • Tarkista, että tyhjennysletku on liitetty oikein. • Aseta tyhjennysohjelma, jos asetit ohjelman, jossa ei ole tyhjennysvaihetta. • Aseta tyhjennysohjelma, jos asetit lisätoiminnon, jossa vesi jää koneeseen.
Linkousvaihe ei toimi tai pesuohjelma kestää normaalia pitempään.	<ul style="list-style-type: none"> • Aseta linkousohjelma. • Tarkista, ettei nukkasiihi ole tukossa. Puhdista siihi tarvittaessa. Lue ohjeet kohdasta "Hoito ja puhdistus". • Levitä pyykkiä käsin rummussa ja käynnistä linkous uudelleen. Epätasapaino voi aiheuttaa tämän ongelman.
Lattialla on vettä.	<ul style="list-style-type: none"> • Varmista, että vesiletkujen liitännät ovat tiiviit ja ettei vesivuotoja ole. • Varmista, ettei vedenotto- ja tyhjennysletkussa ole vuotoja. • Varmista, että käytät oikeaa pesuainetta ja pesuainemäärää.
Laitteen luukku ei avaudu.	<ul style="list-style-type: none"> • Varmista, että olet valinnut pesuohjelman, joka jättää veden koneeseen. • Varmista, että pesuohjelma on päättynyt. • Aseta tyhjennys- tai linkousohjelma, jos rummussa on vettä. • Tarkista, että laitteeseen tulee virtaa. • Tämä ongelma voi johtua laitteen viasta. Ota yhteyttä valtuutettuun huoltopalveluun.
Laitteesta kuuluu poikkeavia ääniä ja se tärisee.	<ul style="list-style-type: none"> • Varmista, että laite on tasapainotettu oikein. Lue osio "Asennusohjeet". • Varmista, että pakkausmateriaalit ja/tai kuljetuspultit on poistettu. Lue osio "Asennusohjeet". • Lisää pyykkiä koneeseen. Pyykkiä voi olla liian vähän.
Ohjelman kesto pitenee tai lyhenee ohjelman toiminnan aikana.	<ul style="list-style-type: none"> • SensiCare System säättää ohjelman kestoja pyykkien tyyppiin ja määrään mukaan. Katso kohta "SensiCare System -täyttömäärätunnistus" luvusta "Päivittäinen käyttö".
Pesutulos ei ole tyydyttävä.	<ul style="list-style-type: none"> • Lisää pesuaineen määrää tai käytä toista pesuainetta. • Poista vaikeat tahrat erikoistuotteilla ennen pyykinpesua. • Varmista, että asetat oikean lämpötilan. • Vähennä pyykkiä.

Ongelma	Mahdollinen ratkaisu
Liikaa vaahtoa rummussa pesuohjelman aikana.	<ul style="list-style-type: none"> Vähennä pesuaineen määrää.
Pesuainelokerikossa on pesuainejäämiä pesuohjelman aikana.	<ul style="list-style-type: none"> Varmista, että läppä on oikeassa asennossa (YLHÄÄLLÄ pesujauhetta käyttäessä - ALHAALLA pesunestettä käyttäessä). Varmista, että olet käyttänyt pesuainelokerikkoa tämän ohjekirjan ohjeiden mukaisesti.

Kytke virta laitteeseen tarkastusten jälkeen. Ohjelma jatkuu keskeytykskohdasta.

Jos ongelma toistuu, ota yhteyttä valtuutettuun huoltoliikkeeseen.

Jos näytössä näkyy muita hälytyskoodeja, kytke laite toimintaan ja pois toiminnasta. Jos ongelma toistuu, ota yhteyttä valtuutettuun huoltoliikkeeseen.

14. KULUTUSARVOT



Annetut arvot on saavutettu laboratorio-olosuhteissa vastaavien standardien mukaisesti. Eri tekijät voivat vaikuttaa kyseisiin tietoihin: pyykin määrä ja tyyppi sekä ympäristölämpötila. Pesuohjelman kestoon vaikuttavat myös vedenpaine, syöttöjännite ja syöttöveden lämpötila.



Teknisiin tietoihin voidaan tehdä muutoksia ilmoituksetta tuoteparannuksia varten.

Ohjelmat	Täyttö (kg)	Energiakulutus (kWh)	Vedenkulutus (litroina)	Likimääräinen ohjelman kesto (minuutteina)	Jäännöskosteus (%) ¹⁾
Puuvilla60 °C	8	1,40	70	210	52
Puuvilla40 °C	8	1,2	69	205	52
Synteettiset40 °C	3	0,60	56	140	35
Hienopesu40 °C	3	0,55	59	95	35
Villa30 °C	1,5	0,45	62	75	30
Standardit puuvillaohjelmat					
Standardi 60 °C puuvilla	8	0,80	52	275	52
Standardi 60 °C puuvilla	4	0,56	40	228	52

Ohjelmat	Täyttö (kg)	Energiakulutus (kWh)	Vedenkulutus (litroina)	Likimääräinen ohjelman kesto (minuutteina)	Jäännöskosteus (%) ¹⁾
Standardi 40 °C puuvilla 	4	0,50	40	226	52

1) Linkousvaiheen päättyessä.

Pois (W)	Päälle jätetty (W)
0,30	0,30

Yllä olevan taulukon tiedot ovat Euroopan Unionin komission asetuksen 1015/2010 mukaiset direktiivin 2009/125/EY vaatimuksien mukaisesti.

15. TEKNISET TIEDOT

Mitat	Leveys/korkeus/syvyys/ kokonaissyvyys	600 mm / 850 mm / 571 mm / 600 mm
Sähköliitäntä	Jännite Kokonaisteho Sulake Taajuus	230 V 2200 W 10 A 50 Hz
Suojakansi takaa kiinteiden hiukkasten ja kosteuden suojaustason, lukuun ottamatta kuitenkin matalajännitteisiä laitteita, joissa ei ole kosteussuojaa		IPX4
Vedenpaine	Minimi Maksimi	0,5 bar (0,05 MPa) 8 bar (0,8 MPa)
Vesiliitäntä ¹⁾		Kylmä vesi
Maksimitäyttömäärä	Puuvilla	8 kg
Energialuokka		A+++ -20%
Linkousnopeus	Maksimi	1400 kierrosta minuutissa

1) Liitä vedenottoletku hanaan, jossa on 3/4" kierteitys.

16. VARUSTEET

16.1 Kiinnityslevypakkaus (4055171146)

Lue lisävarusteen mukana toimitetut ohjeet tarkasti.

Saatavilla valtuutetulta jälleenmyyjältä.

Jos asennat laitteen jalustalle, asenna laite kiinnityslevyihin.

16.2 Torniasennussarja

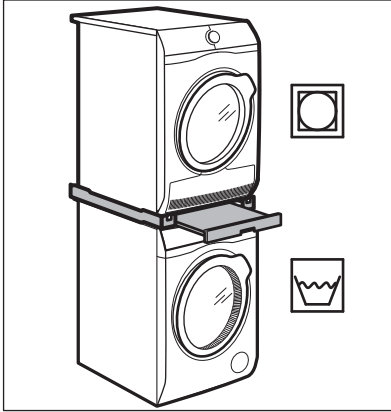

Kuivausrumpu voidaan asentaa pesukoneen päälle **ainoastaan ELECTROLUXin valmistamaa ja hyväksymää oikeooppista torniasennussarjaa käyttäen.**

- i** Varmista yhteensopiva torniasennussarja tarkistamalla laitteidesi syvyys.

Torniasennussarjaa voidaan käyttää vain laitteissa, jotka on määritetty lisävarusteen mukana toimitetussa esitteessä.

Lue laitteen ja lisävarusteen mukana toimitetut ohjeet tarkasti.

16.4 Saatavilla osoitteesta <https://shop.electrolux.com.au/> tai valtuutetulta jälleenmyyjältä

- i** Ainoastaan ELECTROLUXin hyväksymät asianmukaiset lisävarusteet voivat taata laitteen turvallisuusstandardit. Jos hyväksymättömiä osia käytetään, mahdolliset vaateet mitätöityvät.



VAROITUS!
Kuivausrumpua ei saa asentaa pesukoneen alapuolelle.

16.3 Vetolaatikollinen jalusta





Tarkoitettu laitteen nostamiseen, helpottaa koneen täyttöä ja tyhjännystä.

Laatikkoa voidaan käyttää pyykin säilytykseen, kuten: pyyhkeiden, puhdistustuotteiden jne. muiden tuotteiden säilytykseen.

Lue lisävarusteen mukana toimitetut ohjeet tarkasti.

17. YMPÄRISTÖNSUOJELU

Kierrätä materiaalit, jotka on merkitty merkillä . Kierrätä pakkaus laittamalla se asianmukaiseen kierrätysastiaan. Suojele ympäristöä ja ihmisten terveyttä kierrättämällä sähkö- ja elektroniikkaromut. Älä hävitä merkillä .

merkittyjä kodinkoneita kotitalousjätteen mukana. Palauta tuote paikalliseen kierrätyskeskukseen tai ota yhteyttä paikalliseen viranomaiseen.

www.electrolux.com/shop



192940800-A-352017

