



Electrolux

Instruction Book

Oxygen™ Air Purifier
EAP150, EAP300
EAP450



BG БРОШУРА С ИНСТРУКЦИИ
CS PŘÍRUČKA K POUŽITÍ
DA VEJLEDNING
DE ANLEITUNG
EE KASUTUSJUHEND
EN INSTRUCTION BOOK
ES LIBRO DE INSTRUCCIONES
FI OHJEKIRJA
FR MODE D'EMPLOI

HR KNJIŽICA S UPUTAMA
HU HASZNÁLATI ÚTMUTATÓ
IT ISTRUZIONI
LT INSTRUKCIJŲ KNYGA
LV LIETOŠANAS INSTRUKCIJA
NL GEBRUIKSAANWIJZING
NO BRUKSANVISNING
PL INSTRUKCJA OBSŁUGI
PT MANUAL DE INSTRUÇÕES

RO MANUAL DE INSTRUCȚIUNI
RU ИНСТРУКЦИЯ
SK NÁVOD NA POUŽÍVANIE
SL NAVODILA
SR UPUTSTVO
SV BRUKSANVISNING
TR EL KİTABI
UK ПОСІБНИК КОРИСТУВАЧА





CONTENTS

БЪЛГАРСКИ	8	HRVATSKI	62	ROMÂNĂ	116
ČEŠTINA	14	MAGYAR	68	РУССКИЙ	122
DANSK	20	ITALIANO	74	SLOVENČINA	128
DEUTSCH	26	LIETUVIŠKAI	79	SLOVENŠČINA	134
EESTI	32	LATVIEŠU	86	СРПСКИ	140
ENGLISH	38	NEDERLANDS	92	SVENSKA	146
ESPAÑOL	44	NORSK	98	TŸRKÇE	152
SUOMI	50	POLSKI	104	УКРАЇНСЬКА	158
FRANÇAIS	56	PORTUGUÊS	110		

WE'RE THINKING OF YOU

Thank you for purchasing an Electrolux appliance. You've chosen a product that brings with it decades of professional experience and innovation. Ingenious and stylish, it has been designed with you in mind. So whenever you use it, you can be safe in the knowledge that you'll get great results every time.

Welcome to Electrolux.

Visit our website to:



Get usage advice, brochures, trouble shooter, service information: www.electrolux.com



Register your product for better service: www.electrolux.com/productregistration



Buy Accessories and Consumables for your appliance: www.electrolux.com/shop

CUSTOMER CARE AND SERVICE

When contacting Service, ensure that you have the following data available:

- Model Number
- PNC number
- Serial number

The information can be found on the rating plate.





EAP150

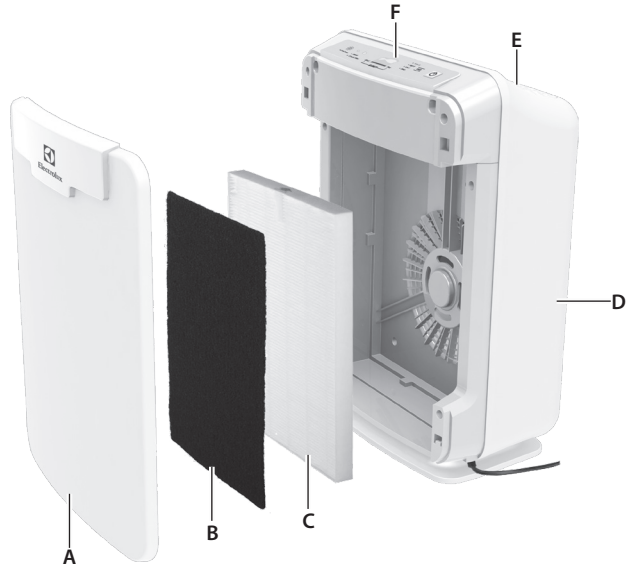



EAP300

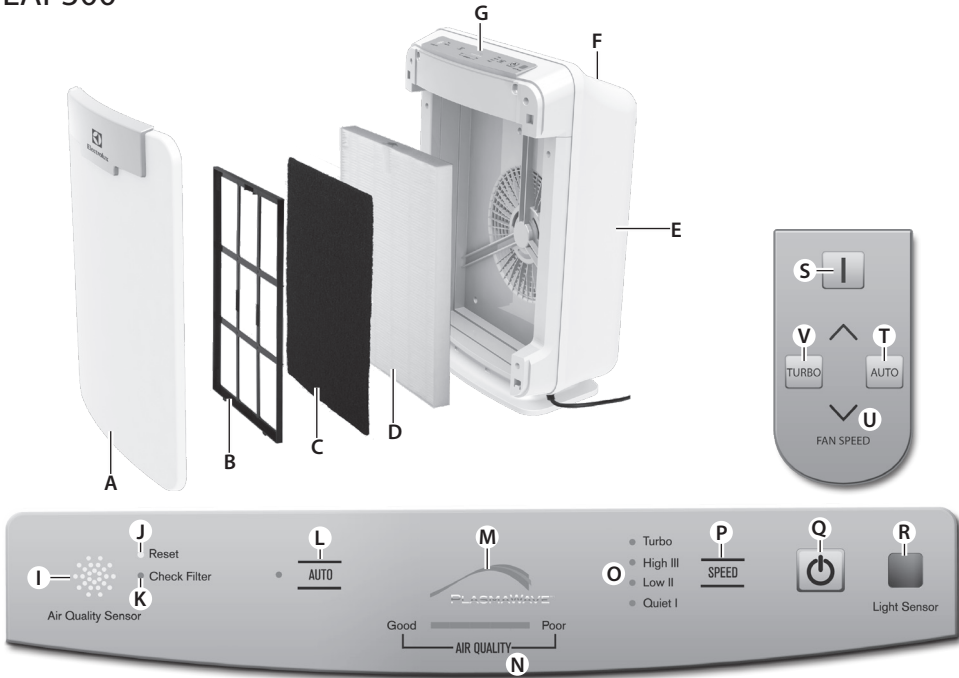

EAP450

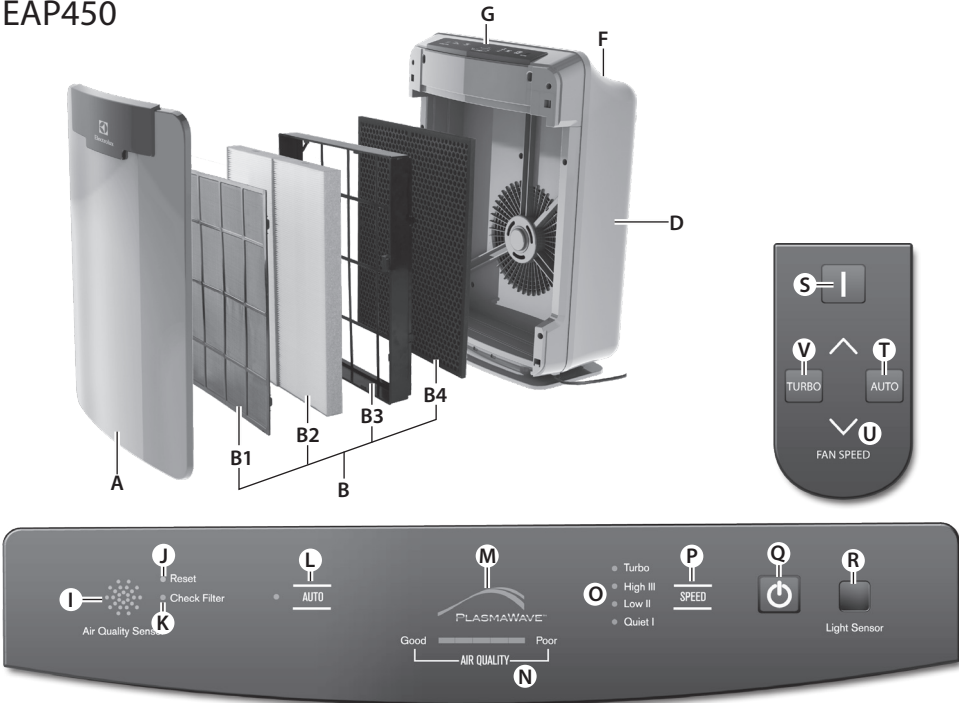



EAP150

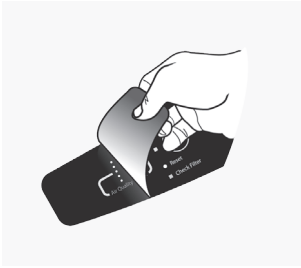

fig. 1

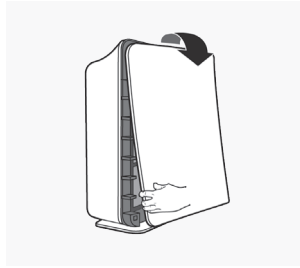

fig. 2

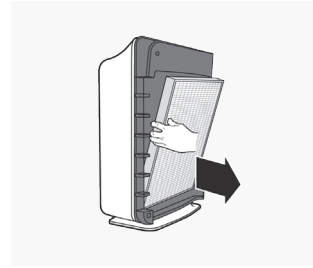

fig. 3 A

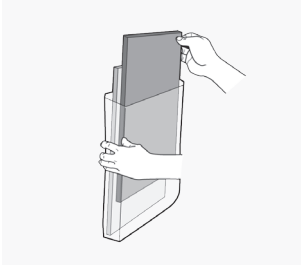

fig. 3 B

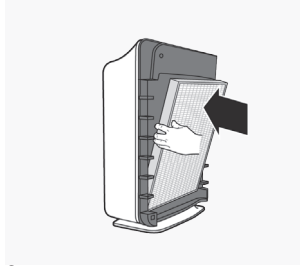

fig. 4

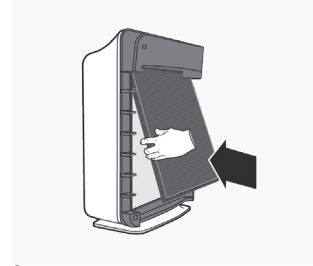

fig. 5

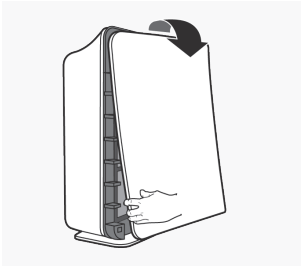
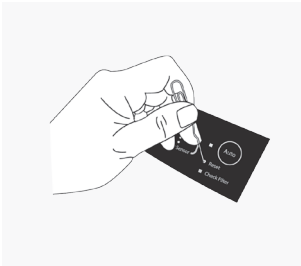

fig. 8





EAP300



fig. 1

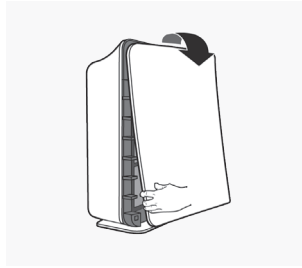

fig. 2

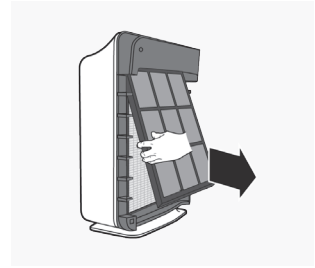

fig. 3 A

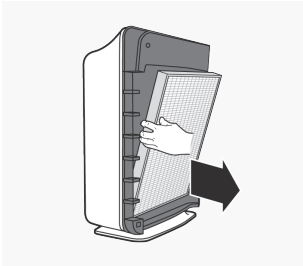

fig. 3 B

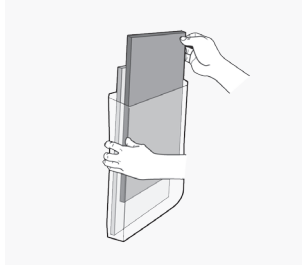

fig. 3 C

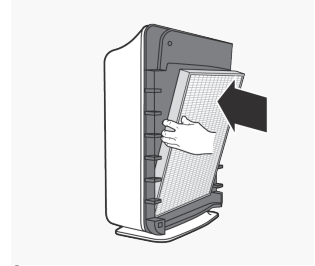

fig. 4

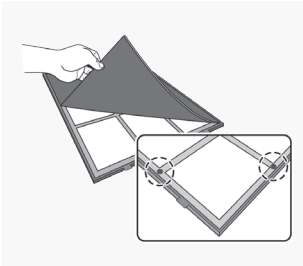

fig. 5 A

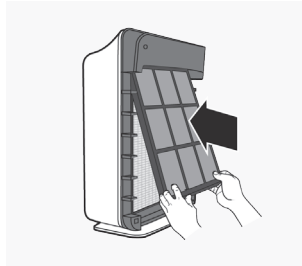
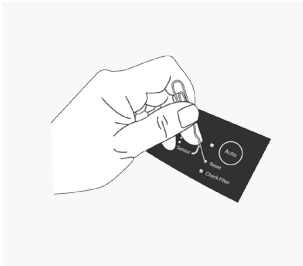

fig. 5 A



fig. 8





EAP450

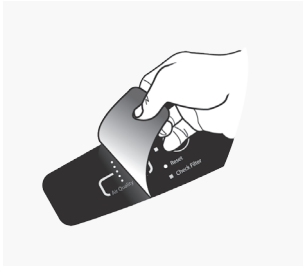

fig. 1

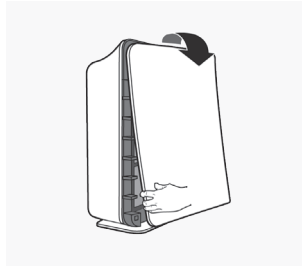

fig. 2

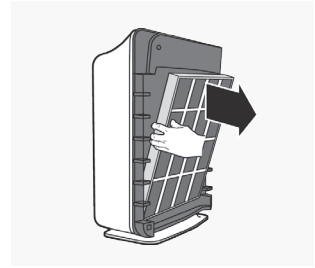

fig. 3 A

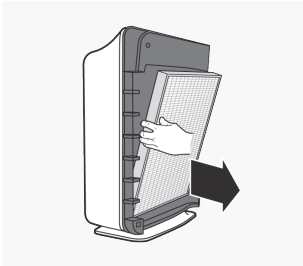

fig. 3 B

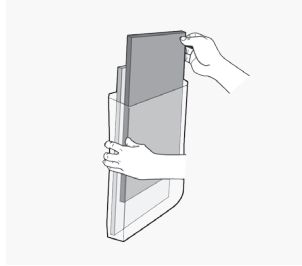

fig. 3 C

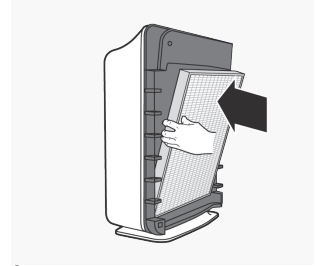

fig. 4 A

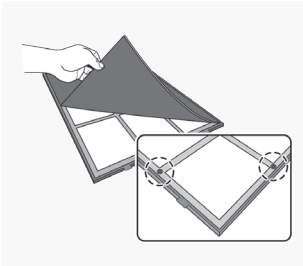

fig. 4 B

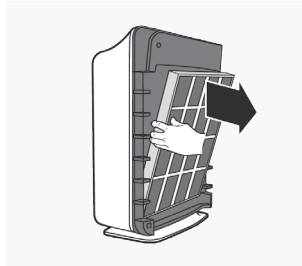
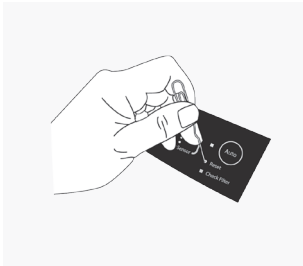

fig. 4 C



fig. 5





СЪВЕТ ЗА БЕЗОПАСНОСТ

Прочетете следните инструкции внимателно, преди да използвате машината за първи път.

BG

- Децата не трябва да си играят с уреда.
- Почистването и поддръжката не трябва да се извършват от деца, ако не са под наблюдение.
- Този уред може да бъде използван от деца над 8 годишна възраст, както и лица с намалени физически, сетивни и умствени възможности или лица без опит и познания, само ако те са под наблюдение или бъдат инструктирани относно безопасната употреба на уреда и възможните рискове.
- Уредът може да бъде свързан само към захранване, чието напрежение и честота отговарят на спецификациите на табелката с данни.
- Ако уредът или захранващият кабел е повреден, той трябва да се смени от производителя, неговия сервизен агент или лица със сходна квалификация, за да се избегне опасност.
- Не потапяйте уреда във вода или друга течност.
- Този уред е предназначен само за домашно ползване. Производителят не носи отговорност за повреди в резултат на неправилна употреба.
- Не използвайте уреда на открито или върху мокри повърхности.
- Не дърпайте и не пренасяйте уреда чрез неговия кабел, не използвайте кабела като дръжка, не затваряйте вратите върху кабела и не го дърпайте по остри ръбове или ъгли. Дръжте кабела далеч от нагорещени повърхности.
- Не поставяйте предмети в отворите. Не използвайте уреда, ако някой от отворите е запушен; пазете от прах, мъх, косми и от всичко, което би могло да намали въздушния поток.
- Не използвайте уреда, ако филтрите не са на място.
- Съхранявайте уреда на закрито, сухо и прохладно място.
- Не използвайте уреда във влажни места, например в банята. Ако в пречиствателят на въздух попадне течност, го изключете и го предайте за преглед от оторизиран сервизен център на Electrolux.
- Не използвайте уреда в близост до запалими газове.
- Не поставяйте директно под детектор за дим, тъй като това може да намали чувствителността на детектора.
- Не поставяйте предмети върху или в уреда.
- Не блокирайте решетките
- Не изключвайте захранващия кабел преди пречиствателят на въздух да се е охладил.
- Не поставяйте пречиствателя на въздух в близост до отоплителен уред.
- Не използвайте препарат за почистване на уреда.
- Не мийте и не използвайте повторно филтъра HEPA 13 или въглеродния пре-филтър, (EAP150, EAP300).
- Хванете дръжката на гърба на уреда, за да го пренесете. Не го хващайте за предния панел.





КОМПОНЕНТИ

EAP150

- A. Преден панел
- B. Въглероден пре-филтър (обработен с антибактериално покритие)
- C. Филтър HEPA 13
- D. основен корпус
- E. Изход за въздух
- F. Командно табло

EAP300

- A. Преден панел
- B. Рамка за филтър
- C. Въглероден пре-филтър (обработен с антибактериално покритие)
- D. Филтър HEPA 13
- E. основен корпус

- F. Вентилатор PlasmaWave™
- G. Изход за въздух
- H. Командно табло

EAP450

- A. Преден панел
- B. Филтърната касета се състои от следните части:
 - B1. Миец се антибактериален пре-филтър
 - B2. Миец се филтър HEPA 13
 - B3. Рамка за филтър
 - B4. Миец се въглероден филтър
- D. основен корпус
- F. Вентилатор PlasmaWave™
- G. Изход за въздух
- H. Командно табло

ХАРАКТЕРИСТИКИ

EAP150

Внимание: сглобете изцяло въздушния филтър преди употреба (вж. Настройка на пречиствателя на въздух)
Забележка: Характеристиките варират в зависимост от модела.

Тих режим на работа

С трискоростен вентилатор в тих режим на работа, идеален за работа през нощта.

Сензор за качеството на въздуха

Проектиран със сензор за качеството на въздуха, който открива наличието на различни замърсители във въздуха.

EAP300, EAP450

Внимание: сглобете изцяло въздушния филтър преди употреба (вж. Настройка на пречиствателя на въздух)
Забележка: Характеристиките варират в зависимост от модела.

Тих режим на работа

С четирискоростен вентилатор в тих режим на работа, идеален за работа през нощта.

PlasmaWave може да се изкл. и вкл. с натискане на бутон "Ауто" за 3 секунди

Сензор за качеството на въздуха

Проектиран със сензор за качеството на въздуха, който открива наличието на различни замърсители във въздуха. Уредът автоматично увеличава скоростта на вентилатора, за почистване на по-голям обем от въздух и за бързо премахване на примесите.

light sensor* (светлинен сензор)

Вграденият светлинен сензор долавя кога в стаята е тъмно, автоматично затъмнява светлините на командното табло и понижава скоростта на вентилатора за тиха и енергийно ефективна работа. ако стаята бъде затъмнена, вентилаторът не увеличава скоростта независимо от това, което засича сензорът за качество на въздуха.

Automatic air cleaning (Автоматично почистване на въздуха)*

Сензорът за мирисми засича количеството на примеси във въздуха и автоматично настройва съответната скорост на вентилатора, за да поддържа въздуха чист.

EAP150

3-степенно филтриране*

Въглеродният пре-филтър събира големи частици, като например прах, козина от домашни любимци и мъх. Той абсорбира газове, причиняващи мирисми, като например от цигарен дим, разлагане на органични вещества и готвене, като ефективно понижава развитието на бактерии и гъбички. За максимална производителност, сменяйте филтъра на всеки 3 месеца. Антибактериалното покритие Cleance!™ предотвратява развитието на микроорганизми. Филтърът HEPA 13 улавя 99.99% от частиците и примесите с големина 0.3 микрона, включително дим, прах, цветен прашец и други алергени. Сменете филтъра, когато светне индикаторът CHECK FILTER.

EAP300

eAr300 4-степенно филтриране*

Въглеродният пре-филтър събира големи частици, като например прах, козина от домашни любимци и мъх. Той абсорбира газове, причиняващи мирисми, като например от цигарен дим, разлагане на органични вещества и готвене, като ефективно понижава развитието на бактерии и гъбички. За максимална производителност, сменяйте филтъра на всеки 3 месеца. Антибактериалното покритие Cleance!™ предотвратява развитието на микроорганизми. Филтърът HEPA 13 улавя 99.99% от частиците и примесите с големина 0.3 микрона, включително дим, прах, цветен прашец и други алергени. Сменете филтъра, когато светне индикаторът CHECK FILTER. Технологията PlasmaWave™ използва положителни и отрицателни йони за премахване на въздушни замърсители, включително прах, дим, цветен прашец както и алергени.

EAP450

5-степенно филтриране*

Миещият се антибактериален пре-филтър удължава живота на вашия филтър чрез улавяне на козина от домашни любимци и по-големи въздушни частици, улеснявайки почистването на дома. Антибактериалното покритие Cleance!™ предотвратява развитието на микроорганизми. Миещият се филтър HEPA 13 улавя 99.99% от частиците и примесите, с големина 0.3 микрона, включително дим, прах, цветен прашец и други алергени. Миещият се въглероден филтър, специално формулиран за улавяне на неприятни мирисми от домашните любимци, както и от дим, готвене и други мирисми от домакинството, което ефективно редуцира развитието на бактерии и гъбички. Технологията PlasmaWave™ използва положителни и отрицателни йони за премахване на въздушни замърсители, включително прах, дим, цветен прашец както и алергени.

BG

CS

DA

DE

EE

EN

ES

FI

FR

HR

HU

IT

LT

LV

NL

NO

PL

PT

RO

RU

SK

SL

SR

SV

TR

UK



КОМАНДНО ТАБЛО

BG

EAP150

- G. **AIR QUALITY SENSOR (Сензор за качеството на въздуха):** Автоматично следи нивото на качеството на въздуха.
- H. **Reset (Нулиране):** Нулира лампичката на индикатора "Check Filter" (проверка на филтъра).
- I. **Индикатор Check filter (проверка на филтъра):** Сигнали за смяна на филтрите.
- J. **Индикатор AIR QUALITY (качество на въздуха):** Светлините посочват качеството на въздуха.
- K. **Индикатор Fan speed (скорост на вентилатора):** Показва текущата настройка за скоростта на вентилатора (Висока / средна / Ниска / Режим на готовност).
- L. **Fan speed селектор (скорост на вентилатора)** Регулира настройката за скоростта на вентилатора (Висока / средна / Тиха).
- M. **on-off (вкл.-изкл.):** "on" (включва) и "off" (изключва) уреда.

EAP300, EAP450

- I. **Air Quality сензор (за качеството на въздуха)** Автоматично следи нивото на качеството на въздуха и настройва съответната скорост на вентилатора, когато е в режим "AUTO" (автоматичен).
- J. **Reset (Нулиране):** Нулира лампичката на индикатора "Check Filter" (проверка на филтъра).
- K. **Индикатор Check filter (проверка на филтъра):** Сигнали за смяна на филтрите.
- L. **Auto (автоматично):** Автоматично настройва съответната скорост на вентилатора, в зависимост от количеството на примесите.
- M. **plasmaWave™:** Показва, че технологията е активна.
- N. **Индикатор Air Quality (качество на въздуха):** Светлините посочват качеството на въздуха.
- O. **fan speed индикатор (скорост на вентилатора):** Показва текущата настройка за скоростта на вентилатора (Турбо / Висока / средна / Тиха).
- P. **fan speed селектор (скорост на вентилатора):** Регулира настройката за скорост на вентилатора (Турбо / Висока / средна / Тиха).
- Q. **on-off (вкл.-изкл.):** "on" (включва) и "off" (изключва) уреда.
- R. **Light Sensor (светлинен сензор):** Затъмнява светлините на командното табло и задава скоростта на вентилатора на режим "Quiet" (тих), когато в стаята е тъмно. (работи само в режим "AUTO" (автоматичен))

НАСТРОЙКА НА ПРЕЧИСТВАТЕЛЯ НА ВЪЗДУХ

EAP150, EAP300, EAP450

Поставяйте уреда далеч от проветриви области, тъй като е възможно сензорите да не реагират с точност. Не поставяйте в близост до завеси, мебели или други предмети, които биха могли да възпрепятстват въздушния поток. Поставете уреда върху стабилна повърхност.

1. Махнете защитното фолио от командното табло.
2. Свалете предния панел, като внимателно издърпате долната му част.
Не прилагайте сила; панелът би трябвало да се извади с лекота

EAP150

3. Извадете филтъра HEPA 13 и въглеродния пре-филтър от пластмасовата обвивка.
4. Инсталирайте филтъра HEPA 13 така, че стрелката показваща "air flow" (въздушен поток) да сочи към задната част на пречиствателя на въздух; белите раздели в горната и долната част на филтъра HEPA 13 ще сочат към предната част на уреда.
5. Инсталирайте въглеродния пре-филтър пред филтъра HEPA 13.
6. Сменете предния филтър, като закачите панела в горната част на уреда. Завъртете панела чрез леко натискане върху всяка странана уреда и след това го фиксирайте на едно място

EAP300

3. Извадете филтъра HEPA 13 и въглеродния пре-филтър от пластмасовата обвивка.
4. Инсталирайте филтъра HEPA 13 така, че стрелката показваща "air flow" (въздушен поток) да сочи към задната част на пречиствателя на въздух; белите раздели в горната и долната част на филтъра HEPA 13 ще сочат към предната част на уреда.

EAP450

3. Извадете филтърната касета и махнете пластмасовата обвивка от нея.
4. Монтирайте филтърната касета чрез вмъкване на разделите в пречиствателя на въздух и леко притиснете навътре в долния раздел, докато рамката пасне на място.
5. Сменете предния филтър, като закачите панела в горната част на уреда.
6. Завъртете панела чрез леко натискане върху всяка страна на уреда и след това го фиксирайте на едно място.

EAP150, EAP300, EAP450

7. Включете захранващия кабел в електрическия контакт.
8. Натиснете и задръжте бутона за захранването, докато не се чуе кратък звук от сигнал.
9. Нужни са около 3-4 минути, за да може пречиствателя на въздух да калибрира сензора за качество на въздуха. През това време лампичките на сензора започват да мигат.

EAP300, EAP450

10. когато сензорът е калибриран, светлините преминават в режим "AUTO" (автоматичен).



СМЯНА НА ФИЛТЪРА

EAP150

Има два отделни филтъра: Въглероден пре-филтър и филтър HEPA 13.

- Индикаторът Check Filter сигнализира, когато настъпи време за смяна на филтъра HEPA 13. Периодът за смяна варира, в зависимост от това колко дълго е ползван филтърът, от качеството на въздуха и от това къде е поставен уредът. Въпреки това, в повечето случаи при нормална употреба, филтърът трябва да се сменя всяка година
- За най-добра производителност, сменяйте въглеродния пре-филтър на всеки три месеца.

При смяна, филтрите трябва да се изхвърлят. Не мийте и не използвайте повторно филтъра HEPA 13 или въглеродния пре-филтър, тъй като това ще доведе до неефективното им действие.

Внимание: изключете пречиствателя на въздух и изключете електрическия кабел преди да извършвате поддръжка.

Смяна на въглеродния пре-филтър.

1. Изключете пречиствателя на въздух и изключете електрическия кабел.
2. Свалете предния панел, като внимателно издърпате долната му част. Не прилагайте сила, панелът би трябвало да се извади с лекота.
3. Отстранете въглеродния пре-филтър като леко го изтеглите от дъното нагоре и надолу от върха.
4. Отстранете въглеродния пре-филтър и го изхвърлете.
5. Премахнете сменения въглероден пре-филтър от найлоновата торбичка за многократна употреба и го запечатайте повторно, за да се запази свежестта на оставащия филтър.
6. Монтирайте въглеродния пре-филтър.

EAP300

Има два отделни филтъра: Въглероден пре-филтър и филтър HEPA 13.

- Индикаторът Check Filter ще сигнализира, когато настъпи време за смяна на филтъра HEPA 13. Периодът за смяна варира, в зависимост от това колко дълго е ползван филтърът, от качеството на въздуха и от това къде е поставен уредът. Въпреки това, в повечето случаи при нормална употреба, филтърът трябва да се сменя всяка година..
- За максимално качествена производителност, сменяйте въглеродния пре-филтър на всеки три месеца.

При смяна, филтрите трябва да се изхвърлят. Не мийте и не използвайте повторно филтъра HEPA 13 или въглеродния пре-филтър, тъй като това ще доведе до неефективното им действие.

Внимание: изключете пречиствателя на въздух и изключете електрическия кабел преди да извършвате поддръжка

Смяна на въглеродния пре-филтър.

1. Изключете пречиствателя на въздух и изключете електрическия кабел.
2. Свалете предния панел, като внимателно издърпате долната му част. Не прилагайте сила, панелът би трябвало да се извади с лекота.

3. Отстранете въглеродния пре-филтър и пластмасовата рамка, като леко ги изтеглите от дъното нагоре и надолу от върха.
4. Отстранете въглеродния пре-филтър от пластмасовата рамка и го изхвърлете.
5. Премахнете сменения въглероден пре-филтър от найлоновата торбичка за многократна употреба и го запечатайте повторно, за да се запази свежестта на оставащия филтър.
6. Монтирайте въглеродния пре-филтър към пластмасовата рамка чрез притискане към шест тектилни велкро квадратчета на гърба на рамката.

EAP450

Внимание: изключете пречиствателя на въздух и изключете електрическия кабел преди да извършвате поддръжка.

филтър	Срок на експлоатация	Цикъл на почистване	как да почистим
Месец се пре-филтър	12 месеца	Всеки 6 месеца	Почистете с прахосмукачка или мека четка; използвайте топла
Месец се филтър HEPA 13 филтър	12 месеца	Всеки 6 месеца	Потопете филтъра в топла вода в продължение на 30 минути и го оставете да
Месец се въглероден филтър	12 месеца	Всеки 6 месеца	Потопете филтъра в топла вода в продължение на 30 минути и го оставете да
Филтърна касета	12 месеца	-	-

Индикаторът Check Filter ще сигнализира, когато настъпи време за смяна на цялата филтърна касета. Периодът за смяна варира, в зависимост от това колко дълго е ползван филтърът, от качеството на въздуха и от това къде е поставен уредът. Въпреки това, в повечето случаи при нормална употреба, филтърът трябва да се сменя всяка година. Тази филтърна касета трябва да се изхвърли при смяна.

Смяна на филтърната касета

1. Изключете пречиствателя на въздух и изключете електрическия кабел.
2. Свалете предния панел, като внимателно издърпате долната му част. Не прилагайте сила, панелът би трябвало да се извади с лекота.
3. Отстранете филтърната касета, като леко я изтеглите от дъното нагоре и надолу от върха.
4. Отстранете всички филтри от пластмасовата рамка ги изхвърлете.
5. Извадете филтрите за подмяна от найлоновата торбичка и ги сменете.
6. Включете пречиствателя на въздух към ел. мрежа и натиснете бутона PoWER, докато не се чуе кратък звуков сигнал.
7. Натиснете бутона RESET FILTER, като нежно вмъкнете кламер в отвора за RESET FILTER върху командното табло. Лампичката светва 5 пъти преди да прозвучи звуков сигнал, индикиращ, че филтърът е бил нулиран.

BG

CS

DA

DE

EE

EN

ES

FI

FR

HR

HU

IT

LT

LV

NL

NO

PL

PT

RO

RU

SK

SL

SR

SV

TR

UK



REMOTE CONTROL (ДИСТАНЦИОННО УПРАВЛЕНИЕ)

EAP300, EAP450

BG

използвайте, като насочвате дистанционното към пречиствателя на въздух. използвайте на 6 метра разстояние от пречиствателя на въздух. Дистанционното има отделно гнездо за съхранение, което може да се монтира върху стени с помощта на винтове.

- S. poWer (захранване): Използвайте бутона за захранване, за да включвате и изключвате уреда. При включване и изключване на уреда, се чува кратък звуков сигнал.
- T. Auto Mode (Автоматичен режим): Използвайте бутона AUTO, за преминаване на пречиствателя на въздух в автоматичен режим.
- U. fAn SpeeD (Скорост на вентилатора): Чрез натискане нагоре или надолу, уредът сменя скоростите на вентилатора и навлиза в ръчен режим.

- V. turBo (турбо): С този бутон можете да превключвате от автоматична работа и да стартирате почистване и задвижване на въздуха върху максимална площ. Уредът остава на Турбо скорост, докато не бъде променен в Auto (авто) или ръчен режим.

Смяна на батерии

1. Стиснете разделите на капака на батерията и в същото време издърпайте капака от дистанционното.
2. Поставете батерията, както е показано и затворете капака.
3. Винаги използвайте 3V литиеви батерии CR2025. Използването на неподходяща батерия може да доведе до изтичане и/или повреда на течността на батерията.

ГРИЖИ И ПОДДРЪЖКА

EAP150, EAP300, EAP450

Внимание: изключете уреда и електрическия кабел, преди да извършвате каквото и да е обслужване.

- Почиствайте уреда при необходимост чрез избърсване със суха мека кърпа; за упорити петна използвайте топла, влажна кърпа.

- Не ползвайте летливи течности, като например бензол, разреждател на боя или абразивен прах, тъй като те могат да повредят повърхността. Не мокрете уреда.
- Почиствайте леко с прахосмукачка сензора за качеството на въздуха на всеки три месеца

ОТСТРАНЯВАНЕ НА НЕИЗПРАВНОСТИ

EAP150, EAP300, EAP450

Проблем	Възможни причини/решение
Мога ли да измия филтъра?	не, филтрите на уреда ще се разпадат и ще се развалят при досег с вода. (филтрите за модел EAP450 могат да се почистват с вода)
Мога ли да почистя филтъра с прахосмукачка?	не, това единствено ще разпространи праха обратно във въздуха. Ако сметнете, че филтърът е прекалено мръсен, може би вече е дошъл моментът да го смените. (миещият се пре-филтър за модел eAp450 може да бъде почистван с прахосмукачка или мека четка)
От уреда се усеща миризма, а току-що го отворих за първи път.	Уредът е бил в плътно затворен пакет от набръчкан картон и пластмаса. Тъй като има вентилатор и през него минава въздух, това може да доведе до появата на някои "нови" миризми. В зависимост от чувствителността, те би трябвало да изчезнат до няколко дни или седмица, в зависимост от това колко е бил използван.
Може ли уредът да почисти по-голяма площ, отколкото тази, за която е предназначен?	Предвидени са CADR оценки от контролирана среда за изпитване и ако тази среда се промени, това може да повлияе на изпълнението. Въпреки това, ако разполагате с малко по-голямо помещение, отколкото оценените по CADR, това също ще спомогне за подобряването на въздуха, но е възможно това да отнеме повече време.
Къде да поставя уреда?	Дайте възможност за подходяща циркулация на въздуха около страните и в предната част на уреда. Ако има врати или тесни коридори, това може да намали въздушния поток към пречиствателя на въздух, но в крайна сметка той ще циркулира в близост до машината.
Лампичката Air QuAlitY (качество на въздуха) свети оранжево или червено, но въздухът изглежда чист.	Изчистете сензора с прахосмукачка, тъй като е възможно да е блокиран или задръстен. Понякога компресираният въздух може да отпуши сензора от праха в него.
Все още виждам прах във въздуха или по мебелите	Уредът улавя повечето прах и частици, но при отваряне на врати, прозорци, централната система за отопление, вентилация и климатизация и т.н., може да има наличие на определено количество прах, който е видим.
Няма какво да задържи филтрите фиксирани на едно място	Филтрите трябва да са поставени във вътрешността на уреда. При включване на уреда, силата на въздуха, който преминава през машината, създава добро уплътнение на филтрите.









Чувам форсирането на мотора на вентилатора	Това е нормално, особено нощем, когато всичко наоколо е тихо; тогава е възможно моторът да издава повтарящи се звуци.
Уредът престана да премахва ефективно миризмите и изглежда само започна да издава такива.	уверете се, че сензорът за качество на въздуха не е блокиран или задръстен. преместете уреда по-близо до неприятните миризми. Сменяйте филтрите, тъй като е възможно да са достигнали предела на своя капацитет за абсорбиране на замърсители. Възможно е да се наложи да сменят филтрите по-често.
Индикаторът Check filter остава светнат след смяна на филтъра herA.	Натиснете бутона reSet filter, като нежно вмъкнете кламер в отвора на бутона reSet filter. Задръжте в продължение на 3-5 секунди, докато не прозвучи звук сигнал, индикиращ, че филтърът е бил нулиран.

EAP300, EAP450	
Проблем	Възможни причини/решение
Мога ли да изключа режима на готовност?	не, но можете ръчно да зададете предпочитаната скорост на вентилатора, която ще остане така, докато не я смените.
Уредът издава тиктакащ звук.	Причината за това е технологията PlasmaWave™. Този звук може да изчезва и да се появява отново, в зависимост от средата, но докато лампичката на PlasmaWave™ свети, това означава, че функцията работи.
Дистанционното управление не работи.	уверете се, че батерията на дистанционното е правилно поставена.
	Сменете изхабената батерия.
	уверете се, че между дистанционното и пречиствателя на въздух няма пречки.
EAP450	
Проблем	Възможни причини/решение
Лампичката за качество на въздуха е бяла, но във въздуха се усеща прах/миризма.	уверете се, че сензорът не е блокиран или задръстен. Сменете филтъра
Струва ми се, че уредът отделя миризми.	преместете уреда по-близо до неприятните миризми. Сменете филтъра
Все още се вижда прах във въздуха или по мебелите.	Уредът улавя повечето прах и частици, но при отваряне на врати, прозорци, с централната система за отопление, вентилация и климатизация и т.н., може да има наличие на определено количество прах, който е видим.
Уредът работи на висока скорост през цялото време.	Изчистете сензора с прахосмукачка, тъй като е възможно да е блокиран или задръстен. Понякога компресирият въздух може да отпуши сензора от праха в него.
Индикаторът Check filter продължава да свети след смяна на филтърната касета.	Натиснете бутона reSet filter, като нежно вмъкнете кламер в отвора на бутона reSet filter. Задръжте в продължение на 3-5 секунди, докато не прозвучи звук сигнал, посочващ, че уредът е бил нулиран.

ИЗХВЪРЛЯНЕ

 Рециклирайте материалите със символа .
 Поставете опаковките в съответните контейнери за рециклирането им. Помогнете за опазването на околната среда и човешкото здраве, както и за рециклирането на отпадъци от електрически и електронни уреди.

 Не изхвърляйте уредите, означени със символа , заедно с битовата смет. Върнете уреда в местния пункт за рециклиране или се обърнете към вашата общинска служба.

BG

CS

DA

DE

EE

EN

ES

FI

FR

HR

HU

IT

LT

LV

NL

NO

PL

PT

RO

RU

SK

SL

SR

SV

TR

UK



BEZPEČNOSTNÍ POKYNY

Před prvním použitím přístroje si pečlivě přečtěte následující pokyny.

CS

- Zabraňte, aby si děti hrály se spotřebičem.
- Čištění a uživatelskou údržbu spotřebiče by neměly provádět děti bez dozoru.
- Tento spotřebič smí používat děti starší osmi let nebo osoby se sníženými fyzickými, smyslovými nebo duševními schopnostmi nebo osoby bez patřičných zkušeností a znalostí, pouze pokud tak činí pod dozorem nebo vedením, které zohledňuje bezpečný provoz spotřebiče, a pokud rozumí rizikům spojeným s provozem spotřebiče.
- Spotřebič je dovoleno připojit k napájení pouze tehdy, pokud jeho napětí a frekvence odpovídá údajům uvedeným na typovém štítku.
- Jestliže je poškozený napájecí kabel spotřebiče, smí jej vyměnit pouze výrobce, servisní technik nebo osoba s podobnou příslušnou kvalifikací, aby se zabránilo rizikům.
- Neponořujte spotřebič do vody ani do jiné kapaliny.
- Tento spotřebič je určen pouze k domácímu použití. Výrobce neručí za možné škody způsobené nesprávným či nevhodným používáním.
- Nepoužívat venku a na mokřem povrchu.
- Netahejte za šňůru ani spotřebič za šňůru nepřenášejte, nepoužívejte šňůru jako držadlo, nepřivěte ji do dveří ani za ni netahejte kolem ostrých hran či rohů. Šňůra nesmí přijít do styku s horkými povrchy.
- Do otvorů nevkládejte žádné předměty. Nepoužívejte, pokud je kterýkoli otvor ucpaný; chraňte před prachem, chomáči, vlasy a čímkoli, co může omezit proudění vzduchu.
- Nepoužívejte bez instalovaných filtrů.
- Spotřebič skladujte uvnitř na chladném a suchém místě.
- Nepoužívejte spotřebič na vlhkých místech, jako je koupelna. Pokud se do čističe vzduchu dostane tekutina, spotřebič vypněte a nechejte jej zkontrolovat v autorizovaném servisním centru Electrolux.
- Nepoužívat v blízkosti hořlavých plynů.
- Spotřebič neumísťujte přímo pod detektor kouře, protože by mohlo dojít ke snížení citlivosti detektoru kouře.
- Na jednotku ani do ní neumísťujte žádné předměty.
- Nezakrývejte části grilu.
- Napájecí šňůru neodpojujte, dokud čistič vzduchu nezchladne.
- Neumísťujte čistič vzduchu do blízkosti topení.
- K čištění jednotky nepoužívejte detergent.
- Filtr HEPA 13 nebo předřazený uhlíkový filtr (EAP150, EAP300) nemyjte ani nepoužívejte opakovaně.
- Při přenášení použijte držadlo na zadní straně jednotky. Nedržte spotřebič za čelní panel.





SOUČÁSTI

EAP150

- A. Čelní panel
- B. Předřazený uhlíkový filtr (ošetřený antibakteriální vrstvou)
- C. Filtr HEPA 13
- D. Hlavní tělo
- E. Odvod vzduchu
- F. Ovládací panel

EAP300

- A. Čelní panel
- B. Rám filtru
- C. Předřazený uhlíkový filtr (ošetřený antibakteriální vrstvou)
- D. Filtr HEPA 13
- E. Hlavní tělo

- F. Větrák PlasmaWave™
- G. Odvod vzduchu
- H. Ovládací panel

EAP450

- A. Čelní panel
- B. Filtrová kazeta má následující součásti:
 - B1. Omyvatelný antibakteriální předřazený filtr
 - B2. Omyvatelný filtr HEPA 13
 - B3. Rám filtru
 - B4. Omyvatelný uhlíkový filtr
- D. hlavní tělo
- F. Větrák PlasmaWave™
- G. Odvod vzduchu
- H. Ovládací panel

FUNKCE

EAP150

Pozor: Před použitím je nutné kompletně namontovat vzduchový filtr (viz instalace čističe vzduchu)
Poznámka: Funkce se liší podle modelu.

Tichý provoz

S třírychlostním větrákem s tichým provozem, který je ideální pro noční použití.

Snímač kvality vzduchu

Konstrukce se snímačem kvality vzduchu, který detekuje ve vzduchu přítomnost různých znečišťujících látek.

EAP300, EAP450

Pozor: Před použitím je nutné kompletně namontovat vzduchový filtr (viz instalace čističe vzduchu)
Poznámka: Funkce se liší podle modelu.

Tichý provoz

Se čtyřrychlostním větrákem s tichým provozem, který je ideální pro noční použití.

PlasmaWave lze vypnout a zapnout stisknutím tlačítka „Auto“ na tři sekundy.

Snímač kvality vzduchu

Konstrukce se snímačem kvality vzduchu, který detekuje ve vzduchu přítomnost různých znečišťujících látek. Jednotka automaticky zvyšuje rychlost větráku, aby vyčistil větší objem vzduchu a rychle odstranil nečistoty.

světelný senzor*

Vestavěný světelný senzor detekuje tmu v místnosti a automaticky ztlumí kontrolky na ovládacím panelu a sníží rychlost větráku pro tichý a úsporný provoz. Při ztlumeném osvětlení místnosti nebudou zvýšeny otáčky ventilátoru bez ohledu na údaje ze snímače kvality vzduchu.

Automatické čištění vzduchu*

Čídlu zápachu detekuje množství nečistot ve vzduchu a automaticky upravuje rychlost větráku tak, aby udržoval vzduch čistý.

EAP150

3fázová filtrace*

Předřazený uhlíkový filtr sbírá velké částice, jako je prach, chlupy domácích mazlíčků a chomáče. Absorbuje zápach způsobený plyny, jako je zápach z cigaretového kouře, organického rozkladu a vaření a účinně redukuje růst bakterií a plísní.

Aby byla výkonnost co nejlepší, vyměňte jej každé 3 měsíce. Antibakteriální vrstva Cleancel™ brání růstu mikroorganizmů. Filtr HEPA 13 zachytí 99,99 % částic a nečistot o velikosti pouhých 0,3 mikronu, včetně kouře, prachu, pylu a jiných alergenů. Vyměňte filtr, když se rozsvítí kontrolka CHECK FILTER.

EAP300

4fázová filtrace

Předřazený uhlíkový filtr sbírá velké částice, jako je prach, chlupy domácích mazlíčků a chomáče. Absorbuje zápach způsobený plyny, jako je zápach z cigaretového kouře, organického rozkladu a vaření a účinně redukuje růst bakterií a plísní.

Aby byla výkonnost co nejlepší, vyměňte jej každé 3 měsíce. Antibakteriální vrstva Cleancel™ brání růstu mikroorganizmů. Filtr HEPA 13 zachytí 99,99 % částic a nečistot o velikosti pouhých 0,3 mikronu, včetně kouře, prachu, pylu a jiných alergenů. Vyměňte filtr, když se rozsvítí kontrolka CHECK FILTER. Technologie PlasmaWave™ využívá pozitivní a negativní ionty k odstranění vzdušných nečistot včetně prachu, kouře, pylu a alergenů.

EAP450

5fázová filtrace*

Omyvatelný předřazený antibakteriální filtr prodlužuje životnost vašeho filtru, protože zachycuje chlupy domácích mazlíčků a větší vzdušné částice a usnadňuje úklid domácnosti. Antibakteriální vrstva Cleancel™ brání růstu mikroorganizmů. Filtr HEPA 13 zachytí 99,99 % částic a nečistot o velikosti pouhých 0,3 mikronu, včetně kouře, prachu, pylu a jiných alergenů. Omyvatelný uhlíkový filtr zvláště navržený tak, aby zachycoval nepříjemný zápach domácích mazlíčků, rovněž zápach z vaření a jiné zápachy spojené s domácností, a účinně snižoval růst bakterií a plísní. Technologie PlasmaWave™ využívá pozitivní a negativní ionty k odstranění vzdušných nečistot včetně prachu, kouře, pylu a alergenů.

BG

CS

DA

DE

EE

EN

ES

FI

FR

HR

HU

IT

LT

LV

NL

NO

PL

PT

RO

RU

SK

SL

SR

SV

TR

UK



OVLÁDACÍ PANEL

CS

EAP150

- G. Snímač kvality vzduchu: Automaticky sleduje úroveň kvality vzduchu.
- H. obnovit: Obnovuje kontrolku „Check Filter“.
- I. Ukazatel kontroly filtru: Signalizuje, kdy je nutné vyměnit filtry.
- J. Ukazatel kvality vzduchu: Kontrolky ukazují kvalitu vzduchu.
- K. ukazatel rychlosti větráku: Ukazuje současné nastavení rychlosti větráku (vysoká/střední/nízká/spánek).
- L. volič rychlosti větráku: Upravuje nastavení rychlosti větráku (vysoká/střední/tichá).
- M. on-off (zapnuto-vypnuto): Zapíná („on“) a vypíná („off“) jednotku.

EAP300, EAP450

- I. Snímač kvality vzduchu: Automaticky sleduje úroveň kvality vzduchu a příslušně upravuje rychlost větráku, když je v režimu „Auto“.
- J. obnovit: Obnovuje kontrolku „Check Filter“.
- K. Ukazatel kontroly filtru: Signalizuje, kdy je nutné vyměnit filtry.
- L. Automatický: Automaticky upravuje rychlost větráku podle množství nečistot.
- M. plasmaWave™: Ukazuje, že je technologie aktivní.
- N. Ukazatel kvality vzduchu: Kontrolky ukazují kvalitu vzduchu.
- O. ukazatel rychlosti větráku: Ukazuje současné nastavení rychlosti větráku (turbo/vysoká/střední/tichá).
- P. volič rychlosti větráku: Upravuje nastavení rychlosti větráku (turbo/vysoká/střední/tichá).
- Q. on-off (zapnuto-vypnuto): Zapíná („on“) a vypíná („off“) jednotku.
- R. kontrolka: Ztlumí kontrolky ovládacího panelu a nastaví rychlost větráku na „Quiet“ (tichá), když je v místnosti tma. (funguje pouze při režimu „Auto“)

INSTALACE ČISTIČE VZDUCHU

EAP150, EAP300, EAP450

Jednotku neumísťujte do míst s průvanem, protože senzory by nemusely reagovat přesně. Neumisťujte ji do blízkosti závěsu, nábytku či jiných předmětů, které by mohly bránit proudění vzduchu. Postavte jednotku na stabilní plochu.

1. Z ovládacího panelu odstraňte ochrannou fólii.
2. Jemným tahem za dolní část panelu odstraňte čelní panel. Nepoužívejte sílu; panel by měl jít odstranit snadno

EAP450

3. Odstraňte filtrovou kazetu a odstraňte z ní plastový obal.
4. Instalujte filtrovou kazetu tak, že zasunete úchytky vzhůru do čističe vzduchu a jemně zatlačíte do spodní úchytky, dokud rám jemně nevklozne na místo.
5. Čelní panel namontujte zpět tak, že jej zaháknete za horní část jednotky.
6. Houpatým pohybem a jemným tlakem na obě strany jednotky panel instalujte na místo a uzamkněte jej.

EAP150

3. Z plastového obalu vyjměte filtr HEPA 13 a předřazený uhlíkový filtr.
4. Namontujte filtr HEPA 13 tak, aby šipka ukazující „proudění vzduchu“ směřovala k zadní části čističe vzduchu; bílé úchytky na horní a dolní straně filtru HEPA 13 budou směřovat k přední části jednotky.
5. Namontujte předřazený uhlíkový filtr před filtr HEPA 13.
6. Čelní panel namontujte zpět tak, že jej zaháknete za horní část jednotky. Houpatým pohybem a jemným tlakem na obě strany jednotky panel instalujte na místo a uzamkněte jej.

EAP150, EAP300, EAP450

7. Zapojte napájecí šňůru do stěnové zásuvky.
8. Stiskněte napájecí tlačítko a držte je stisknuté, dokud se neozve pípnutí.
9. Čističi vzduchu potrvá 3–4 minuty, než provede kalibrační snímače kvality vzduch. Během této doby budou kontrolky snímače blikat.

EAP300, EAP450

10. Jakmile bude snímač kalibrován, bude svítit režim „Auto“.

EAP300

3. Z plastového obalu vyjměte filtr HEPA 13 a předřazený uhlíkový filtr.
4. Namontujte filtr HEPA 13 tak, aby šipka ukazující „proudění vzduchu“ směřovala k zadní části čističe vzduchu; bílé úchytky na horní a dolní straně filtru HEPA 13 budou směřovat k přední části jednotky.
5. Vmáčknutím do všech otvorů s háčky a očky na zadní straně rámu upevněte předřazený uhlíkový filtr do plastového rámu.
6. Instalujte plastový rám tak, že zasunete úchytky vzhůru do čističe vzduchu a jemně zatlačíte do spodní úchytky, dokud rám jemně nevklozne na místo.
Čelní panel namontujte zpět tak, že jej zaháknete za horní část jednotky. Houpatým pohybem a jemným tlakem na obě strany jednotky panel instalujte na místo a uzamkněte jej.



VÝMĚNA FILTRU

EAP150

K dispozici jsou dva samostatné filtry: Předřazený uhlíkový filtr a filtr hepA 13.

- Ukazatel Check Filter bude signalizovat, kdy vyměnit filtr hepA 13. Interval výměny se bude lišit v závislosti na hodinách použití, kvalitě vzduchu a umístění jednotky. Ve většině případů normálního používání bude však nutné měnit filtr jednou za rok.
- Pro co nejlepší výkon měňte předřazený uhlíkový filtr každé tři měsíce.

Filtry je nutné po výměně zlikvidovat. Filtr HEPA 13 ani předřazený filtr nemyjte ani nepoužívejte opakovaně; nebudou pracovat účinně.

Pozor: Před prováděním údržby čistič vzduchu vypněte a odpojte napájecí šňůru.

Výměna předřazeného uhlíkového filtru.

1. Vypněte čistič vzduchu a odpojte elektrickou šňůru.
2. Jemným tahem za dolní část panelu odstraňte čelní panel. Nepoužívejte sílu, panel by měl jít odstranit snadno.
3. Předřazený uhlíkový filtr vyjměte šetrným tahem ven ze spodní části a tahem dolů v horní části.
4. Vyjměte předřazený uhlíkový filtr a zlikvidujte jej.
5. Vyjměte náhradní předřazený uhlíkový filtr z opakovaně uzavíratelného plastového sáčku, který znova uzavřete, aby byla zachována čerstvost zbývajících filtru.
6. Instalujte předřazený uhlíkový filtr.

EAP300

K dispozici jsou dva samostatné filtry: Předřazený uhlíkový filtr a filtr hepA 13.

- Ukazatel Check Filter bude signalizovat, kdy vyměnit filtr hepA 13. Interval výměny se bude lišit v závislosti na hodinách použití, kvalitě vzduchu a umístění jednotky. Ve většině případů normálního používání bude však nutné měnit filtr jednou za rok.
- Pro co nejlepší výkon měňte předřazený uhlíkový filtr každé tři měsíce.

Filtry je nutné po výměně zlikvidovat. Filtr HEPA 13 ani předřazený filtr nemyjte ani nepoužívejte opakovaně; nebudou pracovat účinně.

Pozor: Před prováděním údržby čistič vzduchu vypněte a odpojte napájecí šňůru.

Výměna předřazeného uhlíkového filtru.

1. Vypněte čistič vzduchu a odpojte elektrickou šňůru.
2. Jemným tahem za dolní část panelu odstraňte čelní panel. Nepoužívejte sílu, panel by měl jít odstranit snadno.
3. Předřazený uhlíkový filtr a plastový rám vyjměte šetrným tahem ven ze spodní části a tahem dolů v horní části.
4. Vyjměte předřazený uhlíkový filtr z plastového rámu a zlikvidujte jej.
5. Vyjměte náhradní předřazený uhlíkový filtr z opakovaně uzavíratelného plastového sáčku, který znova uzavřete, aby byla zachována čerstvost zbývajících filtru.
6. Vmáčknutím do šesti otvorů s háčky a očky na zadní straně rámu upevněte předřazený uhlíkový filtr do plastového rámu.

EAP450

Pozor: Před prováděním údržby čistič vzduchu vypněte a odpojte napájecí šňůru.

filtr	Životnost	Cyklus čištění	jak čistit
Omyvatelný předřazený filtr	12 měsíců	Každé 6 měsíce	Čistěte vysavačem nebo měkkým kartáčem. Pokud je filtr velmi špinavý, použijte teplou vodu,
Omyvatelný filtr HEPA 13 filtr	12 měsíců	Každé 6 měsíce	Dejte filtr do teplé vody na 30 minut a nechejte schnout ve stínu 24 hodin
Omyvatelný uhlíkový filtr	12 měsíců	Každé 6 měsíce	Dejte filtr do teplé vody na 30 minut a nechejte schnout ve stínu 24 hodin
Filtrová kazeta	12 měsíců	-	-

Ukazatel Check Filter bude signalizovat, kdy vyměnit celou filtrovou kazetu. Interval výměny se bude lišit v závislosti na hodinách použití, kvalitě vzduchu a umístění jednotky. Ve většině případů normálního používání bude však nutné měnit filtr jednou za rok.

Tuto filtrovou kazetu je nutné po výměně zlikvidovat.

výměna filtrové kazety

1. Vypněte čistič vzduchu a odpojte elektrickou šňůru.
2. Jemným tahem za dolní část panelu odstraňte čelní panel. Nepoužívejte sílu, panel by měl jít odstranit snadno.
3. Filtrovou kazetu vyjměte šetrným tahem ven ze spodní části a tahem dolů v horní části.
4. Vyjměte všechny filtry z plastového rámu a zlikvidujte je.
5. Vyjměte náhradní filtry z plastového sáčku a vyměňte je.
6. Zapojte čistič vzduchu a stiskněte tlačítko napájení POWER, dokud se neozve krátké pípnutí.
7. Stiskněte tlačítko RESET FILTER (obnova filtru) – jemně zasuňte do otvoru RESET FILTER na ovládacím panelu sponku na papír. Pětkrát zabliká kontrolka a ozve se pípnutí, které signalizuje obnovení filtru.

BG

CS

DA

DE

EE

EN

ES

FI

FR

HR

HU

IT

LT

LV

NL

NO

PL

PT

RO

RU

SK

SL

SR

SV

TR

UK



DÁLKOVÉ OVLÁDÁNÍ

EAP300, EAP450

CS

aktivujte dálkové ovládání směrem k čističi vzduchu. Je třeba je použít ve vzdálenosti do 6 metrů od čističe vzduchu. Dálkové ovládání je vybaveno samostatnou nástěnnou kolébkou, kterou lze upevnit pomocí šroubu na jakoukoli zeď.

- S. Výkon: Pomocí napájecího tlačítka můžete zapnout a vypnout napájení. Při vypnutí či zapnutí jednotky se ozve krátké pípnutí.
- T. Automatický režim: Chcete-li čističku vzduchu přepnout do automatického režimu, použijte tlačítko AUTO:
- U. Rychlost větráku: Stisknutím nahoru nebo dolů změní jednotka rychlost větráku a přejde do manuálního režimu.

- V. Turbo: Toto tlačítko použijte pro přepnutí z automatického provozu a spuštění čištění maximálního množství vzduchu v místnosti a maximálního pohybu vzduchu. Jednotka zůstane v nastavení rychlosti Turbo, dokud nepřepnete na automatický nebo manuální režim.

Výměna baterie

1. Zmáčkněte jazýčky krytu baterie a zároveň tahem odpojte kryt z dálkového ovladače.
2. Vložte baterii podle obrázku a uzavřete ji krytem.
3. Vždy používejte 3V lithiovou baterii CR2025. Nesprávné použití baterie může způsobit únik kapaliny z baterie a/ nebo poškození baterie

PÉČE A ÚDRŽBA

EAP150, EAP300, EAP450

Pozor: Před prováděním údržby čistič vzduchu vypněte a odpojte napájecí šňůru.

- Jednotku čistěte podle potřeby, a to suchým, měkkým hadříkem. Na úporné nečistoty použijte hadřík navlhčený teplou vodou.

- Nepoužívejte těkavé kapaliny, jako je benzen, ředidlo barvy či prášek na drhnutí, protože mohou poškodit povrch. Udržujte jednotku v suchu.
- Každé tři měsíce jemně vysajte snímač kvality vysavačem.

ODSTRAŇOVÁNÍ ZÁVAD

EAP150, EAP300, EAP450

Výskyt	Možná příčina/řešení
Mohu filtr mýt?	ne, filtry dodané s jednotkou se po kontaktu s vodou rozpadnou a zničí. (Filtry modelu EAP450 jsou omyvatelné)
Mohu filtr vysát?	Ne, vysáváním se prach pouze dostane zpět do vzduchu. Domníváte-li se, že je filtr příliš špinavý, je patrně nutné jej vyměnit. (Omyvatelný předřazený filtr modelu EAP450 je možné čistit vysavačem nebo jemným kartáčem)
Z jednotky se šíří zápach, právě jsem ji otevřel(a).	Jednotka byla uschována v těsně zabaleném balení z vlnité lepenky a plastu. Protože má větrák, kterým nasává vzduch, může vydávat nějaký „nový“ zápach. V závislosti na citlivosti by měl zápach zmizet za několik dní či v průběhu týdne podle frekvence použití jednotky.
Vyčistí jednotka větší oblast, než pro kterou je konstruována?	Uvedený jmenovitý výkon CADR pochází z kontrolovaného testovacího prostředí. Pokud dojde ke změně tohoto prostředí, může to mít vliv na výkon. Pokud však máte mírně větší místnost, než je uvedeno v rámci jmenovitého výkonu CADR, i tak jednotka pomůže zlepšit vzduch. Možná to však potrvá trochu déle.
Kam mám jednotku umístit?	Umožněte dobré proudění vzduchu před jednotkou a kolem ní. Pokud je čistič vzduchu umístěn v oblasti úzkých chodeb nebo v blízkosti dveří, může to omezit proudění vzduchu k němu. Vzduch však bude cirkulovat v blízkosti spotřebiče.
Kontrolka kvality vzduchu je oranžová nebo červená, ale vzduch se zdá čistý.	Vyčistěte snímač vysavačem, protože může být ucpaný či zanesený. Někdy může uvolnit prach ze snímače plechovka se stlačeným vzduchem.
Stále vidím prach ve vzduchu či na nábytku	Jednotka zachytí většinu prachu či částic. Při otevření dveří, oken, centrálního vytápění, ventilace atd. může být stále viditelné určité množství prachu.
Filtry nedrží nic na místě	Filtry mají zůstat uvnitř jednotky. Jakmile se jednotka zapne, síla vzduchu proudícího přístrojem zajistí pevné ukotvení a těsnost filtrů.
Slyším zvyšování otáček motoru větráku	To je normální, zvláště v noci, když je okolní prostředí tiché. Můžete slyšet, jak běží motor.



Jednotka přestala účinně odstraňovat pachy nebo se zdá, že se z ní šíří zápach.	Zkontrolujte, že není blokováno ani ucpaní snímač kvality vzduchu.
	Přesuňte jednotku blíže k nepříjemnému zápachu.
	Vyměňte filtry, protože už možná nejsou schopny absorbovat znečišťující látky. Možná bude třeba měnit filtry častěji.
Ukazatel CheCk filter zůstává rozsvícen po výměně filtru hepA.	Stiskněte tlačítko RESET FILTER (obnova filtru) – jemně zasuňte do otvoru RESET FILTER na ovládacím panelu sponku na papír. Podržte po dobu 3–5 vteřin, dokud se nezve pípnutí signalizující obnovu nastavení jednotky.

EAP300, EAP450	
Výskyt	Možná příčina/Řešení
Mohu vypnout režim spánku?	Ne, můžete však manuálně zvolit rychlost větráku, kterou si přejete. Tato rychlost zůstane, dokud ji nezměníte.
Z jednotky se ozývá tikání.	To je způsobeno technologií PlasmaWave™. Zvuk se může objevovat a mizet v závislosti na prostředí. Dokud však svítí kontrolka PlasmaWave™, znamená to, že funkce funguje.
Dálkové ovládání nefunguje.	Zkontrolujte, že je baterie dálkového ovládání správně vložena. Opatřebenou baterii vyměňte. Zajistěte, aby bylo dálkové ovládání v přímé linii s čističem vzduchu.
EAP450	
Výskyt	Možná příčina/Řešení
Kontrolka kvality vzduchu je bílá, ale ve vzduchu je stále prach/zápach.	Zkontrolujte, že snímač není blokováno ani zaneseno. Vyměňte filtr
Zdá se, že jednotka vydává zápach.	Posuňte jednotku blíže k nepříjemnému zápachu. Vyměňte filtr
Stále vidím prach ve vzduchu či na nábytku.	Jednotka zachytí většinu prachu či částic. Při otevření dveří, oken, centrálního vytápění, ventilace atd. může být stále viditelné určité množství prachu.
Jednotka běží stále na plné obrátky.	Vyčistěte snímač vysavačem, protože může být ucpaný či zanesený. Někdy může uvolnit prach ze snímače plechovka se stlačeným vzduchem.
Ukazatel CheCk filter zůstává rozsvícen po výměně filtrové kazety.	Stiskněte tlačítko RESET FILTER (obnova filtru) – jemně zasuňte do otvoru RESET FILTER na ovládacím panelu sponku na papír. Podržte po dobu 3–5 vteřin, dokud se nezve pípnutí signalizující obnovu nastavení jednotky.

BG

CS

DA

DE

EE

EN

ES

FI

FR

HR

HU

IT

LT

LV

NL

NO

PL

PT

RO

RU

SK

SL

SR

SV

TR

UK

LIKVIDACE

Recyklujte materiály označené symbolem . Obaly vyhodte do příslušných odpadních kontejnerů k recyklaci. Pomáhejte chránit životní prostředí a lidské zdraví a recyklovat elektrické a elektronické spotřebiče určené k likvidaci.

Spotřebiče označené příslušným symbolem  nelikvidujte spolu s domovním odpadem. Spotřebič odevzdejte v místním sběrném dvoře nebo kontaktujte místní úřad.



SIKKERHEDSANVISNINGER

Læs følgende instruktioner grundigt inden, du bruger maskinen første gang.

DA

- Børn må ikke lege med apparatet.
- Børn må ikke rengøre eller vedligeholde apparatet uden overvågning.
- Apparatet kan bruges af børn fra 8 år og opefter samt af personer med nedsat fysisk, sensorisk eller psykisk funktionsevne, eller som mangler den nødvendige erfaring eller viden, hvis de er under opsyn eller er blevet instrueret i at bruge apparatet på en sikker måde samt forstår de medfølgende farer.
- Apparatet bør kun tilsluttes en strømforsyning, hvis dens spænding og frekvens stemmer overens specifikationerne, der er skrevet på typeskiltet.
- Hvis apparatet eller netledningen er beskadiget, skal det/den udskiftes af producenten, dennes serviceværksted eller en tekniker med tilsvarende kvalifikationer for at undgå risici.
- Sænk ikke apparatet ned i vand eller anden væske.
- Dette apparat er kun beregnet til husholdningsbrug. Producenten fralægger sig ethvert ansvar for eventuelle følgeskader på grund af forkert eller ukorrekt brug.
- Må ikke anvendes udendørs eller på våde overflader.
- Træk ikke i ledningen, bær ikke i den, anvend ikke ledningen som håndtag, luk ikke en dør på ledningen, og træk ikke ledningen omkring skarpe kanter eller hjørner. Hold ledningen borte fra opvarmede overflader.
- Stik ikke genstande ind i åbninger. Må ikke anvendes med blokerede åbninger, skal holdes fri for støv, trævler, hår og alt, der kan reducere luftstrømmen.
- Må ikke anvendes uden isatte filtre.
- Opbevar dit apparat indendørs på et køligt, tørt sted.
- Må ikke anvendes på fugtige steder som for eksempel badeværelser. Hvis der kommer væske ind i luftrenseren, skal du slukke den og få den eftersat af et autoriseret Electrolux-servicecenter.
- Må ikke anvendes i nærheden af brændbare gasser.
- Må ikke placeres direkte under en røgalarm, da det kan reducere røgalarmens sensitivitet.
- Stil ikke genstande oven på eller ind i enheden.
- Bloker ikke gitrene.
- Træk ikke netledningen ud, før luftrenseren er kølet af.
- Placer ikke luftrenseren i nærheden af et varmeapparat.
- Anvend ikke et vaskemiddel til at rengøre enheden.
- Vask og genbrug ikke HEPA 13-filteret eller kulforfilteret, (EAP150,EAP300).
- Hold håndtaget på bagsiden af enheden ved transport. Må ikke holdes i frontpanelet.



KOMPONENTER

EAP150

- A. Frontpanel
- B. Kulforfilter (behandlet med antibakteriel belægning)
- C. HEPA 13-filter
- D. Hovedenhed
- E. Luftafgang
- F. Betjeningspanel

EAP300

- A. Frontpanel
- B. Filterramme
- C. Kulforfilter (behandlet med antibakteriel belægning)
- D. HEPA 13-filter
- E. Hovedenhed

- F. PlasmaWave™ blæser
- G. Luftafgang
- H. Betjeningspanel

EAP450

- A. Frontpanel
- B. Filterkassetten består af følgende:
 - B1. Vaskbart antibakterielt forfilter
 - B2. Vaskbart HEPA 13-filter
 - B3. Filterramme
 - B4. Vaskbart kulfilter
- D. Hovedenhed
- F. PlasmaWave™ blæser
- G. Luftafgang
- H. Betjeningspanel

FUNKTIONER

EAP150

Forsigtig: Monter luftfilteret fuldstændigt før brug (se Opstilling af luftrenseren)

Bemærk: Funktioner varierer i henhold til model.

Stille drift

Med en blæser med tre hastigheder med stille drift, som er ideel om natten.

Luftkvalitetssensor

Bygget med en luftkvalitetssensor, som registrerer, om der forekommer forskellige forurenende stoffer i luften.

EAP300, EAP450

Forsigtig: Monter luftfilteret fuldstændigt før brug (se Opstilling af luftrenseren)

Bemærk: Funktioner varierer i henhold til model.

Stille drift

Med en blæser med fire hastigheder med stille drift, som er ideel om natten.

PlasmaWave kan slukkes og tændes ved at trykke på "Auto"-knappen i 3 sekunder

Luftkvalitetssensor

Bygget med en luftkvalitetssensor, som registrerer, om der forekommer forskellige forurenende stoffer i luften. Enheden forøger automatisk blæserens hastighed for at rense større luftmængder og fjerne urenhederne hurtigt.

Lyssensor*

Den indbyggede lyssensor registrerer, når rummet er mørkt og dæmper automatisk lysene i betjeningspanelet og reducerer blæserens hastighed til stille og energieffektiv drift. Når rummet er dæmpet, forøger blæseren ikke hastigheden på trods af, hvad luftkvalitetssensoren registrerer.

Automatisk luftrensning*

Lugtsensoren registrerer mængden af urenheder i luften og justerer automatisk blæserens hastighed tilsvarende for at holde din luft ren.

EAP150

3-trins filtrering*

Kulforfilteret opsamler store partikler som for eksempel støv, kæledyrshår og nullermænd. Det absorberer gasser, der forårsager lugt, som for eksempel dem, der forårsages af cigaretrøg, organisk nedbrydelse og madlavning, og reducerer effektivt udviklingen af bakterier og svampe. Udskift hver 3. måned for at opnå den bedste funktion. Cleancel™ antimikrobiel belægning forebygger mikroorganismers vækst.

HEPA 13-filteret opsamler 99,99 % af partikler og urenheder så små som 0,3 mikrometer, inkl. røg, støv, pollen og andre allergener. Udskift, når lampen CHECK FILTER tænder.

EAP300

4-trins filtrering*

Kulforfilteret opsamler store partikler som for eksempel støv, kæledyrshår og trævlerv. Det absorberer gasser, der forårsager lugt, som for eksempel dem, der forårsages af cigaretrøg, organisk nedbrydelse og madlavning, og reducerer effektivt udviklingen af bakterier og svampe. Udskift hver 3. måned for at opnå den bedste funktion. Cleancel™ antimikrobiel belægning forebygger mikroorganismers vækst.

HEPA 13-filteret opsamler 99,99 % af partikler og urenheder så små som 0,3 mikrometer, inkl. røg, støv, pollen og andre allergener. Udskift, når lampen CHECK FILTER tænder. PlasmaWave™ teknologi anvender positive og negative ioner til at fjerne luftbårne forurenende stoffer inkl. støv, røg, pollen, og allergener.

EAP450

5-trins filtrering*

Det vaskbare antibakterielle forfilter forlænger dit filters levetid ved at opsamle kæledyrshår og større luftbårne partikler og gør det nemmere at gøre rent i huset. Cleancel™ antimikrobiel belægning forebygger mikroorganismers vækst. Det vaskbare HEPA 13-filter opsamler 99,99 % af partikler og urenheder så små som 0,3 mikrometer, inkl. røg, støv, pollen og andre allergener. Det vaskbare kulfilter, der især er formuleret til at opsamle ubehagelige lugte fra kæledyr og røg, madlavning og andre lugte i husholdningen og reducerer effektivt udviklingen af bakterier og svampe. PlasmaWave™ teknologi anvender positive og negative ioner til at fjerne luftbårne forurenende stoffer inkl. støv, røg, pollen og allergener.

BG

CS

DA

DE

EE

EN

ES

FI

FR

HR

HU

IT

LT

LV

NL

NO

PL

PT

RO

RU

SK

SL

SR

SV

TR

UK





BETJENINGSPANE

DA

EAP150

- G. Air QuAlitY SenSor (luftkvalitetssensor): Overvåger automatisk luftkvalitetsniveauet.
- H. reset (nulstil): Nulstiller lampen "Check filter".
- I. Check filter-indikator: Signalerer, når filtre skal udskiftes.
- J. Air QuAlitY-indikator: Lamper angiver luftens kvalitet.
- K. fan speed-indikator: Viser aktuell indstilling af blæserhastighed (High/ med / Low / Sleep).
- L. Knap til valg af fan speed: Justerer indstillingen af blæserhastigheden (High / med / Quiet).
- M. on-off: Slår enheden "til" og "fra".

EAP300, EAP450

- I. Air QuAlitY SenSor (luftkvalitetssensor): Overvåger automatisk luftkvalitetsniveauet og justerer blæserhastigheden tilsvarende, når den står på "Auto".
- J. reset (nulstil): Nulstiller lampen "Check Filter".
- K. Check filter-indikator: Signalerer, når filtre skal udskiftes.
- L. Auto: Justerer automatisk blæserhastigheden i overensstemmelse med mængden af urenheder.
- M. plasmaWave™: Viser, at teknologien er aktiv.
- N. Air QuAlitY-indikator: Lamper angiver luftens kvalitet.
- O. fan speed-indikator: Viser aktuell indstilling af blæserhastighed (Turbo/ High / med / Quiet).
- P. Knap til valg af fan speed: Justerer indstillingen af blæserhastigheden (Turbo / High / med / Quiet).
- Q. on-off: Slår enheden "til" og "fra".
- R. liGht SenSor (lyssensor): Dæmper betjeningspanelets lamper og indstiller blæserhastigheden på "stille", når rummet er mørkt. (fungerer kun, når den står på "Auto")

OPSTILLING AF LUFTRENSEREN

EAP150, EAP300, EAP450

Placér ikke enheden i nærheden af områder med træk, da sensorerne ellers ikke reagerer præcist. Må ikke placeres i nærheden af gardiner, møbler eller andre genstande, som kan forhindre luftstrømmen. Placér enheden på en stabil overflade.

1. Fjern beskyttelsesfilmen fra betjeningspanelet.
2. Fjern frontpanelet ved at trække det forsigtigt af den nederste del af panelet. Anvend ikke magt, panelet skulle være nemt at fjerne.

EAP150

3. Fjern HEPA 13-fileret og kulforfilteret fra plastemballagen.
4. Installér HEPA 13-fileret, så pilen, der viser "air flow", peger mod bagsiden af luftrenseren, de hvide tapper øverst og nederst på HEPA 13-fileret peger ud mod enhedens front.
5. Installér kulforfilteret foran HEPA 13-fileret.
6. Sæt frontpanelet på igen ved at fastgøre panelet øverst på enheden. Drej panelet ind ved at skubbe forsigtigt på hver side af enheden, og lad det gå i indgreb.

EAP300

3. Fjern HEPA 13-fileret og kulforfilteret fra plastemballagen.
4. Installér HEPA 13-fileret, så pilen, der viser "air flow", peger mod bagsiden af luftrenseren, de hvide tapper øverst og nederst på HEPA 13-fileret peger ud mod enhedens front.
5. Monter kulforfilteret på plastrammen ved at skubbe det mod alle firkanter med velcro bag på rammen.
6. Installér plastrammen ved at sætte tapper i luftrenseren og forsigtigt skubbe den nederste tap ind, indtil rammen forsigtigt sidder rigtigt.
Sæt frontpanelet på igen ved at fastgøre panelet øverst på enheden. Drej panelet ind ved at skubbe forsigtigt på hver side af enheden, og lad det gå i indgreb.

EAP450

3. Fjern filterkassetten, og fjern plastballagen fra den.
4. Installér filterkassetten ved at sætte tapper i luftrenseren og forsigtigt skubbe den nederste tap ind, indtil rammen forsigtigt sidder rigtigt.
5. Sæt frontpanelet på igen ved at fastgøre panelet øverst på enheden.
6. Drej panelet ind ved at skubbe forsigtigt på hver side af enheden, og lad det gå i indgreb.

EAP150, EAP300, EAP450

7. Sæt netledningen i en stikkontakt.
8. Tryk på tænd/sluk-knappen, og hold den nede, indtil der lyder et kort "bip".
9. Det tager luftrenseren 3-4 minutter at kalibrere luftkvalitetssensoren. I løbet af denne tid tændes og slukkes sensorlamperne.

EAP300, EAP450

10. Når sensoren er kalibreret, er lamperne i "Auto"-tilstanden.



UDSKIFTNING AF FILTERET

EAP150

Der er to separate filtre: Et kulforfilter og et hepA 13-filter.

- Lampen Kontrollér filter signalerer, hvornår hepA 13 filteret skal udskiftes. Udskiftningsperioden varierer afhængigt af antallet af timer i brug, luftkvaliteten og enhedens placering. Men i de fleste tilfælde med normal brug skal filteret udskiftes årligt.
- Udskift kulforfilteret hver tredje måned for at opnå den bedste funktion.

Filtrene skal bortskaffes, når de udskiftes. Vask og genbrug ikke HEPA 13-filteret eller kulforfilteret, da de ikke vil fungere effektivt.

Forsigtigt: Sluk luftrenseren, og træk den elektriske ledning ud, før vedligeholdelse udføres.

Udskiftning af kulforfilter.

- Sluk luftrenseren, og træk den elektriske ledning ud.
- Fjern frontpanelet ved at trække det forsigtigt af den nederste del af panelet. Anvend ikke magt, panelet skulle være nemt at fjerne.
- Fjern kulforfilteret ved forsigtigt at trække det ud fra bunden og ned oppefra.
- Fjern kulforfilteret, og bortskaf det.
- Fjern et udskiftningskulforfilter fra den genlukkelige plastpose, og luk den igen for at bevare det resterende filters friskhed.
- Installér kulforfilteret.

EAP300

Der er to separate filtre: Kulforfilter og hepA 13-filter.

- Lampen Check Filter signalerer, hvornår hepA 13-filteret skal udskiftes. Udskiftningsperioden varierer afhængigt af antallet af timer i brug, luftkvaliteten og enhedens placering. Men i de fleste tilfælde med normal brug skal filteret udskiftes årligt.
- Udskift kulforfilteret hver tredje måned for at opnå den bedste funktion

Filtrene skal bortskaffes, når de udskiftes. Vask og genbrug ikke HEPA 13-filteret eller kulforfilteret, da de ikke vil fungere effektivt

Forsigtigt: Sluk luftrenseren, og træk den elektriske ledning ud, før vedligeholdelse udføres.

Udskiftning af kulforfilter.

- Sluk luftrenseren, og træk den elektriske ledning ud.
- Fjern frontpanelet ved at trække det forsigtigt af den nederste del af panelet. Anvend ikke magt, panelet skulle være nemt at fjerne.
- Fjern kulforfilteret og plastrammen ved forsigtigt at trække dem ud fra bunden og ned oppefra.
- Fjern kulforfilteret fra plastrammen, og bortskaf det.
- Fjern et reservekulforfilter fra den genlukkelige plastpose, og luk den igen for at bevare det resterende filters friskhed.
- Monter kulforfilteret på plastrammen ved at skubbe det mod seks firkanter med velcro bag på rammen.

EAP450

Forsigtigt: Sluk luftrenseren, og træk den elektriske ledning ud, før vedligeholdelse udføres.

Filter	Levetid	Rengørings cyklus	Sådan rengør du
Vaskbart forfilter	12 måneder	Hver 6. måned	Rengør med støvsuger eller blød børste, anvend varmt vand, hvis filteret er meget snavset
Vaskbart HEPA 13 filter	12 måneder	Hver 6. måned	Læg filteret i varmt vand i 30 minutter, og lad det tørre i skyggen i 24 timer.
Vaskbart kulfilter	12 måneder	Hver 6. måned	Læg filteret i varmt vand i 30 minutter, og lad det tørre i skyggen i 24 timer
Filter kassette	12 måneder	-	-

Lampen Check Filter signalerer, hvornår hele filterkassetten skal udskiftes. Udskiftningsperioden varierer afhængigt af antallet af timer i brug, luftkvaliteten og enhedens placering. Men i de fleste tilfælde med normal brug skal filteret udskiftes årligt. Denne filterkassette skal bortskaffes, når den er blevet udskiftet.

Udskiftning af filterkassetten

- Sluk luftrenseren, og træk den elektriske ledning ud.
- Fjern frontpanelet ved at trække det forsigtigt af den nederste del af panelet. Anvend ikke magt, panelet skulle være nemt at fjerne.
- Fjern filterkassetten ved forsigtigt at trække den ud fra bunden og ned oppefra.
- Fjern alle filtre fra plastrammen, og bortskaf dem.
- Tag udskiftningsfiltrene ud af plastposen, og udskift dem.
- Tilslut luftrenseren, og tryk på tænd/sluk-knappen, indtil der lyder et kort "bip".
- Tryk på knappen RESET FILTER ved forsigtigt at føre en clips ind i hullet RESET FILTER på betjeningspanelet. Lampen blinker 5 gange, før der lyder et "bip", som angiver, at filteret er nulstillet.

BG

CS

DA

DE

EE

EN

ES

FI

FR

HR

HU

IT

LT

LV

NL

NO

PL

PT

RO

RU

SK

SL

SR

SV

TR

UK



FJERNBETJENING

EAP300, EAP450

DA

Betjen fjernbetjeningen, mens den vender mod luftrenseren. Betjen den inden for 6 meter fra luftrenseren. Fjernbetjeningen har en separat holder, der kan monteres på en væg på traditionel vis med en skrue.

- S. Power (tænd/sluk): Anvend Power-knappen til at tænde og slukke for strømmen. Der lyder et kort "bip", når enheden tænder og slukker.
- T. Auto-tilstand: Anvend Auto-knappen til at indstille luftrenseren på auto-tilstanden.
- U. Fan Speed (blæserhastighed): Ved at trykke op eller ned ændres blæserhastigheden, og der skiftes til manuel tilstand..

- V. Turbo: Anvend denne knap til at skifte fra automatisk drift og starte den maks. mængde luftrensning og luftbevægelse. Den forbliver i turbobeholdningen, indtil den indstilles på automatisk eller manuel tilstand.

Udskiftning af batteri

1. Tryk tapperne på batteriholderen sammen, og træk samtidigt dækslet ud af fjernbetjeningen.
2. Sæt batteriet i som vist, og luk batteridækslet.
3. Anvend altid 3 V lithiumbatteri CR2025. Anvendelse af et forkert batteri kan medføre, at der lækker batterivæske, og/eller at batteriet beskadiges.

PLEJE OG VEDLIGEHOLDELSE

EAP150, EAP300, EAP450

Forsigtigt: Sluk enheden, og træk den elektriske ledning ud, før vedligeholdelse udføres.

- Rengør enheden efter behov ved at tørre den af med en tør, blød klud, anvend en varm, fugtig klud til hårdnakkede pletter.

- Anvend ikke flygtige væsker som f.eks. benzol, malingsfortynder eller skurepulver, da de kan beskadige overfladen. Hold enheden tør.
- Støvsug luftkvalitetssensoren let hver tredje måned.

FELJSLØGNING

EAP150, EAP300, EAP450



Hændelse	Mulige årsager/løsning
Kan jeg vaske mit filter?	Nej, filtrene, som følger med enheden, går i stykker og ødelægges, hvis der løber vand igennem dem. (Filtrene til model eAp450 kan vaskes)
Kan jeg støvsuge mit filter?	Nej, støvsugning vil kun føre støvet tilbage til luften. Hvis du mener, at filteret er for snavset, er det måske tid at udskifte det. (Det vaskbare forfilter til model eAp450 kan rengøres med støvsugeren eller en blød børste)
Der kommer en lugt fra enheden, og jeg har lige åbnet den.	Enheden har været forseglet i tæt indpakket emballage af bølgepap og plast. Fordi den har en blæser og trækker luft gennem den, kan den afgive nogle "nye" lugte. Afhængigt af følsomheden skulle det forsvinde i løbet af et par dage eller måske en uge afhængigt af, hvor meget den anvendes.
Kan den rense et større område end det, den er klassificeret til?	CADR-klassificeringer følger af kontrollerede testomgivelser, hvis disse omgivelser ændres, kan det påvirke funktionen. Men hvis du har et lidt større rum end det for CADR-klassificeringen, hjælper den stadig til at forbedre luften, men kan det være lidt længere
Hvor bør jeg placere enheden?	Sørg for god luftcirkulation på siderne og foran enheden. Hvis der er døre eller smalle gange, kan det reducere luftstrømmen til luftrenseren, men vil efterhånden cirkulere i nærheden af maskinen.
Lampen for luftkvalitet er orange eller rød, men luften virker ren.	Rengør sensoren med en støvsuger, da den kan være blokeret eller tilstoppet. Nogle gange kan en trykluftdåse fjerne støvet i sensoren.
Der er stadig støv, som du kan se i luften eller på møblerne	Enheden opsamler det meste støv og partikler, men med åbne døre og vinduer, et central varme-, ventilations- og airconditionssystem etc. kan der stadig findes støv, som du kan se.
Der er ikke noget, der holder filteret på plads	Filtrene er beregnet til at sidde fast inde i enheden. Når enheden tændes, skaber kraften fra luften, der suges gennem maskinen, en tæt forsegling med filtrene.
Jeg kan høre, at blæsermotoren kører	Det er normalt, især om natten, når alle omgivelseslyde er stille, kan du høre, at motoren kører periodisk.
Enheden fjerner ikke længere lugte effektivt eller synes at afgive en lugt.	Kontrollér, at luftkvalitetssensoren ikke er blokeret eller tilstoppet. Flyt enheden tættere på de ubehagelige lugte.
Lampen Check filter forbliver tændt efter udskiftning af hepA-filteret.	Tryk på knappen reSet filter ved forsigtigt at stikke en clips ind i knaphullet reSet filter. Hold nede i 3-5 sekunder, indtil der lyder et "bip", som angiver, at enheden er nulstillet.



EAP300, EAP450	
Hændelse	Mulige årsager/løsning
Kan jeg frakoble søvn-tilstanden?	Nej, men du kan manuelt indstille blæserhastigheden, som du foretrækker, og den bliver på denne hastighed, indtil du ændrer den.
Enheden afgiver en tikkende lyd.	Det skyldes PlasmaWave™ teknologien, den kommer og forsvinder afhængigt af omgivelserne, men så længe PlasmaWave™ lampen er tændt, fungerer funktionen.
Fjernbetjeningen virker ikke.	Kontrollér, at fjernbetjeningens batteri er sat korrekt i. Udskift et opbrugt batteri. Kontrollér, at fjernbetjeningen har en uhindret synslinje til luftrenseren.
EAP450	
Hændelse	Mulige årsager/løsning
Lampen for luftkvalitet lyser hvidt, men der er stadig støv/lugt i luften.	Kontrollér, at sensoren ikke er blokeret eller tilstoppet. Udskift filteret
Enheden synes at afgive lugte.	Flyt enheden tættere på de ubehagelige lugte. Udskift filteret
Der er stadig støv, som kan ses i luften eller på møblerne.	Enheden opsamler det meste støv og partikler, men med åbne døre og vinduer, et central varme-, ventilations- og airconditionssystem etc. kan der stadig findes støv, som du kan se.
Enheden kører med højt omdrejningstal hele tiden.	Rengør sensoren med en støvsuger, da den kan være blokeret eller tilstoppet. Nogle gange kan en trykluftdåse fjerne støvet i sensoren.
Lampen CheCk filter forbliver tændt efter udskiftning af filterkassetten.	Tryk på knappen reSet filter ved forsigtigt at stikke en clips ind i knaphullet reSet filter. Hold nede i 3-5 sekunder, indtil der lyder et "bip", som angiver, at enheden er nulstillet.

BORTSKAFFELSE

Genbrug materialer med symbolet .
Anbring emballagematerialet i passende beholdere til genbrug. Hjælp med at beskytte miljøet og menneskelig sundhed samt at genbruge affald af elektriske og elektroniske apparater.

 Kasser ikke apparater, der er mærket med symbolet , sammen med husholdningsaffaldet. Lever produktet tilbage til din lokale genbrugsplads eller kontakt din kommune.

- BG
- CS
- DA
- DE
- EE
- EN
- ES
- FI
- FR
- HR
- HU
- IT
- LT
- LV
- NL
- NO
- PL
- PT
- RO
- RU
- SK
- SL
- SR
- SV
- TR
- UK



SICHERHEITSHINWEISE

Lesen Sie die folgenden Hinweise vor dem ersten Gebrauch der Anlage sorgfältig durch.

DE

- Kinder dürfen nicht mit dem Gerät spielen.
- Reinigung und Wartung des Geräts darf nicht von Kindern ohne Aufsicht erfolgen.
- Das Gerät kann von Kindern ab 8 Jahren und Personen mit eingeschränkten physischen, sensorischen oder geistigen Fähigkeiten oder mit mangelnder Erfahrung und/oder mangelndem Wissen nur dann verwendet werden, wenn sie durch eine für ihre Sicherheit zuständige Person beaufsichtigt werden oder in die sichere Verwendung des Geräts eingewiesen wurden und die mit dem Gerät verbundenen Gefahren verstanden haben.
- Das Gerät sollte nur an ein Stromnetz angeschlossen werden, dessen Spannung und Frequenz mit den Angaben auf dem Typenschild übereinstimmen.
- Lassen Sie zur Vermeidung von Unfallrisiken ein beschädigtes Netzkabel nur vom Hersteller, vom Kundendienst oder einer Fachkraft auswechseln.
- Tauchen Sie das Gerät nicht in Wasser oder andere Flüssigkeiten.
- Dieses Gerät ist ausschließlich zur Verwendung im Haushalt bestimmt. Der Hersteller haftet nicht für evtl. Schäden, die durch nicht bestimmungsgemäßen Gebrauch oder falsche Bedienung verursacht werden.
- Benutzen Sie es nicht im Freien oder auf nassen Oberflächen.
- Ziehen oder tragen Sie das Gerät nicht am Netzkabel. Verwenden Sie das Netzkabel nicht als Griff. Klemmen Sie das Netzkabel nicht beim Schließen einer Tür ein, und ziehen Sie das Netzkabel nicht um scharfe Kanten oder Ecken. Halten Sie das Netzkabel von heißen Oberflächen fern.
- Legen Sie keine Gegenstände in die Öffnungen. Verwenden Sie das Gerät nicht, wenn eine Öffnung blockiert ist. Halten Sie es frei von Staub, Flusen, Haaren und allem anderen, was den Luftstrom verringern könnte.
- Verwenden Sie das Gerät nicht ohne Filter.
- Bewahren Sie Ihr Gerät im Innenbereich an einem kühlen, trockenen Ort auf.
- Verwenden Sie das Gerät nicht an feuchten Orten, wie z. B. dem Badezimmer. Wenn Flüssigkeit in den Luftreiniger gelangt, schalten Sie das Gerät aus, und lassen Sie es von einem autorisierten Electrolux-Kundendienst überprüfen.
- Verwenden Sie das Gerät nicht in der Nähe von brennbaren Gasen.
- Stellen Sie das Gerät nicht direkt unter einem Rauchmelder auf, da dies die Empfindlichkeit des Rauchmelders verringern könnte.
- Legen Sie keine Gegenstände auf oder in das Gerät.
- Blockieren Sie nicht das Gitter.
- Ziehen Sie nicht das Netzkabel heraus, bevor sich der Luftreiniger abgekühlt hat.
- Stellen Sie den Luftreiniger nicht in der Nähe einer Heizung auf.
- Verwenden Sie kein Reinigungsmittel zur Reinigung des Geräts.
- Waschen Sie den HEPA-13- und den Kohlevorfilter nicht, und verwenden Sie sie nicht mehr als einmal (EAP150, EAP300).
- Transportieren Sie das Gerät nur mithilfe des Griffs an der Rückseite. Halten Sie das Gerät nicht an der vorderen Abdeckung.





KOMPONENTEN

EAP150

- A. Vordere Abdeckung
- B. Kohlevorfilter (behandelt mit antibakterieller Beschichtung)
- C. HEPA-13-Filter
- D. Hauptgerät
- E. Luftauslass
- F. Bedienfeld

EAP300

- A. Vordere Abdeckung
- B. Filterrahmen
- C. Kohlevorfilter (behandelt mit antibakterieller Beschichtung)
- D. HEPA-13-Filter
- E. Hauptgerät

- F. PlasmaWave™-Gebläse
- G. Luftauslass
- H. Bedienfeld

EAP450

- A. Vordere Abdeckung
- B. Die Filterkassette besteht aus folgenden Teilen:
 - B1. Waschbarer antibakterieller Vorfilter
 - B2. Waschbarer HEPA-13-Filter
 - B3. Filterrahmen
 - B4. Waschbarer Kohlefilter
- D. Hauptgerät
- F. PlasmaWave™-Gebläse
- G. Luftauslass
- H. Bedienfeld

AUSSTATTUNGSMERKMALE

EAP150

VORSICHT: Setzen Sie den Luftreiniger vor der Verwendung vollständig zusammen (Siehe Aufstellung des Luftreinigers). Hinweis: Die Ausstattungsmerkmale variieren je nach Modell.

Geräuscharmer Betrieb

Mit dem geräuscharmen Betrieb durch die drei Geschwindigkeitsstufen des Gebläses kann das Gerät auch ideal in der Nacht eingesetzt werden.

Sensor zur Messung der Luftqualität

Das Gerät ist mit einem integrierten Sensor zur Messung der Luftqualität ausgestattet, der verschiedene Verschmutzungen in der Luft erkennt.

EAP300, EAP450

VORSICHT: Setzen Sie den Luftreiniger vor der Verwendung vollständig zusammen (Siehe Aufstellung des Luftreinigers). Hinweis: Die Ausstattungsmerkmale variieren je nach Modell.

Geräuscharmer Betrieb

Mit dem geräuscharmen Betrieb durch die vier Geschwindigkeitsstufen des Gebläses kann das Gerät auch ideal in der Nacht eingesetzt werden.

Halten Sie die „Auto“-Taste 3 Sekunden gedrückt, um PlasmaWave aus- und einzuschalten.

Sensor zur Messung der Luftqualität

Das Gerät ist mit einem integrierten Sensor zur Messung der Luftqualität ausgestattet, der verschiedene Verschmutzungen in der Luft erkennt. Das Gerät erhöht die Geschwindigkeit des Gebläses automatisch, damit mehr Luftvolumen gereinigt wird und die Verunreinigungen schnell entfernt werden.

Lichtsensor*

Der integrierte Lichtsensor erkennt, wenn der Raum dunkel ist, und dimmt automatisch die Anzeige des Bedienfelds. Gleichzeitig verringert er die Geschwindigkeit des Gebläses für einen leisen und Energie sparenden Betrieb. Sobald es im Raum dunkel wird, erhöht sich die Geschwindigkeit des Gebläses nicht mehr, unabhängig davon, was der Sensor zur Messung der Luftqualität anzeigt.

Automatische Reinigung der Luft*

Der Geruchssensor erkennt die Menge der Verunreinigungen in der Luft und passt dementsprechend automatisch die Geschwindigkeit des Gebläses an. So bleibt die Luft frisch und rein.

EAP150

Drleistufige Filterung*

Der Kohlevorfilter sammelt große Partikel, wie Staub, Tierhaare und Fusseln. Er absorbiert Gerüche und Gase, wie sie zum Beispiel durch Zigarettenrauch, organische Zersetzung und Kochen entstehen, wodurch die Entwicklung von Bakterien und Pilzen effektiv verringert wird.

Tauschen Sie ihn für optimale Ergebnisse alle drei Monate aus. Die antimikrobielle Cleancel™-Beschichtung verhindert das Wachstum von Mikroorganismen.

Der HEPA-13-Filter nimmt 99,99 % der Partikel und Verunreinigungen

bis zu 0,3 Mikrometer auf, einschließlich Rauch, Staub, Pollen und andere Allergene. Ersetzen Sie ihn, wenn die Anzeige CHECK FILTER aufleuchtet.

EAP300

Vierstufige Filterung*

Der Kohlevorfilter sammelt große Partikel, wie Staub, Tierhaare und Fusseln. Er absorbiert Gerüche und Gase, wie sie zum Beispiel durch Zigarettenrauch, organische Zersetzung und Kochen entstehen, wodurch die Entwicklung von Bakterien und Pilzen effektiv verringert wird.

Tauschen Sie ihn für optimale Ergebnisse alle drei Monate aus. Die antimikrobielle Cleancel™-Beschichtung verhindert das Wachstum von Mikroorganismen.

Der HEPA-13-Filter nimmt 99,99 % der Partikel und Verunreinigungen

bis zu 0,3 Mikrometer auf, einschließlich Rauch, Staub, Pollen und andere Allergene. Ersetzen Sie ihn, wenn die Anzeige CHECK FILTER aufleuchtet. Die PlasmaWave™-Technologie verwendet positive und negative Ionen, um in der Luft befindliche Verschmutzungen wie Staub, Rauch, Pollen sowie Allergene.

EAP450

Fünfstufige Filterung*

Der waschbare antibakterielle Vorfilter verlängert die Lebensdauer Ihres

Luftreinigers, indem er Tierhaare und größere Partikel in der Luft aufnimmt. Dadurch wird die Reinigung Ihres Zuhauses viel einfacher. Die antimikrobielle Cleancel™-Beschichtung verhindert das Wachstum von Mikroorganismen. Der waschbare HEPA-13-Filter nimmt 99,99 % der Partikel und Verunreinigungen bis zu 0,3 Mikrometer auf, einschließlich Rauch, Staub, Pollen und andere Allergene. Der waschbare Kohlefilter wurde speziell dafür entwickelt,

unangenehmen Geruch von Tieren sowie Rauch, Gerüche durch Kochen und andere im Haushalt auftretende Gerüche aufzunehmen und die Entwicklung von Bakterien und Pilzen effektiv zu reduzieren. Die PlasmaWave™-Technologie verwendet positive und negative Ionen, um sich in der Luft befindliche Verschmutzungen wie Staub, Rauch, Pollen sowie Allergene.

BG

CS

DA

DE

EE

EN

ES

FI

FR

HR

HU

IT

LT

LV

NL

NO

PL

PT

RO

RU

SK

SL

SR

SV

TR

UK



BEDIENFELD

DE

EAP150

- G. AIR QUALITY SENSOR: Automatische Überwachung der Luftqualität.
- H. Reset (Zurücksetzen): Setzt die Anzeige „Check Filter“ (Filter prüfen) zurück.
- I. Anzeige „Check Filter“ (Filter prüfen): Zeigt an, wann die Filter ersetzt werden müssen.
- J. Anzeige AIR QUALITY: Die Leuchten zeigen die Qualität der Luft an.
- K. Anzeige für die Gebläsegeschwindigkeit: Zeigt die aktuelle Einstellung für die Geschwindigkeit des Gebläses an (High/Med/Low/Sleep (Hoch/Mittel/Niedrig/Schlummerfunktion)).
- L. Auswahl der Gebläsegeschwindigkeit: Passt die Geschwindigkeit des Gebläses an (High/Med/Quiet (Hoch/Mittel/Leise)).
- M. On-Off (Ein-Aus): Schaltet das Gerät ein (On) und aus (Off).

EAP300, EAP450

- I. AIR QUALITY SENSOR: Überwacht automatisch die Qualität der Luft und passt die Geschwindigkeit des Gebläses entsprechend an, wenn der Modus „AUTO“ eingestellt ist.
- J. Reset (Zurücksetzen): Setzt die Anzeige „Check Filter“ (Filter prüfen) zurück.
- K. Anzeige „Check Filter“ (Filter prüfen): Zeigt an, wann die Filter ersetzt werden müssen.
- L. Auto: Passt die Geschwindigkeit des Gebläses entsprechend der Menge der Verunreinigungen automatisch an.
- M. PlasmaWave™: Zeigt an, dass die Technologie aktiviert ist.
- N. Anzeige AIR QUALITY: Die Leuchten zeigen die Qualität der Luft an.
- O. Anzeige für die Gebläsegeschwindigkeit: Zeigt die aktuelle Einstellung für die Geschwindigkeit des Gebläses an (Turbo/High/Med/Quiet (Turbo/Hoch/Mittel/Leise)).
- P. Auswahl der Gebläsegeschwindigkeit: Passt die Geschwindigkeit des Gebläses an (Turbo/High/Med/Quiet (Turbo/Hoch/Mittel/Leise)).
- Q. On-Off (Ein-Aus): Schaltet das Gerät ein (On) und aus (Off).
- R. LIGHT SENSOR: Dimmt die Anzeige des Bedienfelds und stellt die Geschwindigkeit des Gebläses auf „Quiet“ (leise), wenn der Raum dunkel ist. (nur, wenn der Modus „AUTO“ eingestellt ist)

AUFSTELLUNG DES LUFTREINIGERS

EAP150, EAP300, EAP450

Stellen Sie das Gerät nicht an Orten mit Zugluft auf, da die Sensoren dann möglicherweise nicht präzise reagieren. Stellen Sie das Gerät nicht in der Nähe von Gardinen, Möbeln oder andere Gegenständen auf, die möglicherweise den Luftstrom behindern. Stellen Sie das Gerät auf einem stabilen Untergrund auf.

1. Entfernen Sie die Schutzfolie vom Bedienfeld.
2. Entfernen Sie die vordere Abdeckung, indem Sie sie vorsichtig von dem unteren Teil des Bedienfelds abziehen. Wenden Sie keine Gewalt an. Die Abdeckung sollte sich leicht entfernen lassen.

EAP150

3. Nehmen Sie den HEPA-13-Filter und den Kohlevorfilter aus der Plastikverpackung heraus.
4. Setzen Sie den HEPA-13-Filter so ein, dass der Pfeil „air flow“ (Luftstrom) in Richtung der Rückseite des Luftreinigers zeigt. Die weißen Laschen am oberen und unteren Rand des HEPA-13-Filters zeigen auf die Vorderseite des Geräts.
5. Setzen Sie den Kohlevorfilter vor den HEPA-13-Filter.
6. Setzen Sie die vordere Abdeckung wieder ein, indem Sie die Abdeckung auf der Oberseite des Geräts einhaken. Klappen Sie die Abdeckung ein, indem Sie vorsichtig auf jede Seite des Geräts drücken, und verriegeln Sie sie dann.

EAP300

3. Nehmen Sie den HEPA-13-Filter und den Kohlevorfilter aus der Plastikverpackung heraus.
4. Setzen Sie den HEPA-13-Filter so ein, dass der Pfeil „air flow“ (Luftstrom) in Richtung der Rückseite des Luftreinigers zeigt. Die weißen Laschen am oberen und unteren Rand des HEPA-13-Filters zeigen auf die Vorderseite des Geräts.
5. Bringen Sie den Kohlevorfilter im Kunststoffrahmen an, indem Sie gegen alle Klett-Quadrate auf der Rückseite des Rahmens drücken.

6. Setzen Sie den Kunststoffrahmen ein, indem Sie ihn mit den Laschen nach oben in den Luftreiniger einsetzen und leicht an der unteren Lasche hineindrücken, bis sich der Rahmen leicht in die richtige Position einfügt. Setzen Sie die vordere Abdeckung wieder ein, indem Sie die Abdeckung auf der Oberseite des Geräts einhaken. Klappen Sie die Abdeckung ein, indem Sie vorsichtig auf jede Seite des Geräts drücken, und verriegeln Sie sie dann.

EAP450

3. Entfernen Sie die Filterkassette, und entfernen Sie die Plastikverpackung von ihr.
4. Setzen Sie die Filterkassette ein, indem Sie sie mit den Laschen nach oben in den Luftreiniger einsetzen und leicht an der unteren Lasche hineindrücken, bis sich der Rahmen in die richtige Position einfügt.
5. Setzen Sie die vordere Abdeckung wieder ein, indem Sie die Abdeckung auf der Oberseite des Geräts einhaken.
6. Klappen Sie die Abdeckung ein, indem Sie vorsichtig auf jede Seite des Geräts drücken, und verriegeln Sie sie dann.

EAP150, EAP300, EAP450

7. Stecken Sie das Netzkabel in eine Steckdose.
8. Drücken und halten Sie den Netzschalter gedrückt, bis Sie einen kurzen Piepton hören.
9. Der Luftreiniger benötigt 3–4 Minuten zur Kalibrierung des Sensors zur Messung der Luftqualität. Während dieser Zeit blinken die Sensorleuchten.

EAP300, EAP450

10. Sobald der Sensor kalibriert wurde, zeigen die Leuchten den Modus „AUTO“ an.



AUSTAUSCH DES FILTERS

EAP150

Es gibt zwei getrennte Filter: den Kohlevorfilter und den HEPA-13-Filter.

- Die Anzeige „Check Filter“ (Filter prüfen) gibt ein Signal aus, wenn der HEPA-13-Filter ersetzt werden muss. Wann der Filter ersetzt werden muss, hängt von der Anzahl der Betriebsstunden, der Luftqualität und dem Aufstellort des Geräts ab. Bei normaler Verwendung muss der Filter in den meisten Fällen jährlich ersetzt werden.
- Tauschen Sie den Kohlevorfilter für optimale Ergebnisse alle drei Monate aus.

Die Filter sollten nach dem Austausch entsorgt werden. Der HEPA-13- und der Kohlevorfilter dürfen nicht gewaschen und wiederverwendet werden, da sie dann nicht mehr effektiv sind.

VORSICHT: Schalten Sie den Luftreiniger aus, und ziehen Sie den Netzstecker aus der Steckdose heraus, bevor Sie Wartungsarbeiten durchführen.

Austausch des Kohlevorfilters

1. Schalten Sie den Luftreiniger aus, und ziehen Sie den Netzstecker aus der Steckdose.
2. Entfernen Sie die vordere Abdeckung, indem Sie sie vorsichtig von dem unteren Teil des Bedienfelds abziehen. Wenden Sie keine Gewalt an. Die Abdeckung sollte sich leicht entfernen lassen.
3. Entfernen Sie den Kohlevorfilter, indem Sie ihn vorsichtig unten herausziehen und von oben drücken.
4. Entfernen Sie den Kohlevorfilter und entsorgen Sie ihn.
5. Nehmen Sie einen anderen Kohlevorfilter aus der wiederverschließbaren Plastiktüte, und verschließen Sie diese wieder, damit die verbleibenden Filter frisch bleiben.
6. Setzen Sie den Kohlevorfilter ein.

EAP300

Es gibt zwei getrennte Filter: den Kohlevorfilter und den HEPA-13-Filter.

- Die Anzeige „Check Filter“ (Filter prüfen) gibt ein Signal aus, wenn der HEPA-13-Filter ersetzt werden muss. Wann der Filter ersetzt werden muss, hängt von der Anzahl der Betriebsstunden, der Luftqualität und dem Aufstellort des Geräts ab. Bei normaler Verwendung muss der Filter in den meisten Fällen jährlich ersetzt werden.
- Tauschen Sie den Kohlevorfilter für optimale Ergebnisse alle drei Monate aus.

Die Filter sollten nach dem Austausch entsorgt werden. Der HEPA-13- und der Kohlevorfilter dürfen nicht gewaschen und wiederverwendet werden, da sie dann nicht mehr effektiv sind.

VORSICHT: Schalten Sie den Luftreiniger aus, und ziehen Sie den Netzstecker aus der Steckdose heraus, bevor Sie Wartungsarbeiten durchführen.

Austausch des Kohlevorfilters

1. Schalten Sie den Luftreiniger aus, und ziehen Sie den Netzstecker aus der Steckdose.
2. Entfernen Sie die vordere Abdeckung, indem Sie sie vorsichtig von dem unteren Teil des Bedienfelds abziehen. Wenden Sie keine Gewalt an. Die Abdeckung sollte sich leicht entfernen lassen.
3. Entfernen Sie den Kohlevorfilter samt Kunststoffrahmen, indem Sie ihn vorsichtig unten herausziehen und von oben drücken.
4. Entfernen Sie den Kohlevorfilter aus dem Kunststoffrahmen, und entsorgen Sie ihn.
5. Nehmen Sie einen anderen Kohlevorfilter aus der wiederverschließbaren Plastiktüte, und verschließen Sie diese wieder, damit die verbleibenden Filter frisch bleiben.
6. Bringen Sie den Kohlevorfilter im Kunststoffrahmen an, indem Sie gegen sechs Klett-Quadrate auf der Rückseite des Rahmens drücken.

EAP450

VORSICHT: Schalten Sie den Luftreiniger aus, und ziehen Sie den Netzstecker aus der Steckdose heraus, bevor Sie Wartungsarbeiten durchführen.

Filter	Lebensdauer	Reinigungszyklus	Hinweise zur Reinigung
Waschbarer Vorfilter	12 Monate	Alle 6 Monate	Reinigen Sie das Gerät mit einem Staubsauger oder einer weichen Bürste. Verwenden Sie warmes Wasser, wenn der Filter stark verschmutzt ist.
Waschbarer HEPA-13-Filter	12 Monate	Alle 6 Monate	Legen Sie den Filter für 30 Minuten in warmes Wasser, und lassen Sie ihn im Schatten 24 Stunden lang trocknen.
Waschbarer Kohlefilter	12 Monate	Alle 6 Monate	Legen Sie den Filter für 30 Minuten in warmes Wasser, und lassen Sie ihn im Schatten 24 Stunden lang trocknen.
Filterkassette	12 Monate	-	-

Die Anzeige „Check Filter“ (Filter prüfen) gibt ein Signal aus, wenn die gesamte Filterkassette ersetzt werden muss. Wann der Filter ersetzt werden muss, hängt von der Anzahl der Betriebsstunden, der Luftqualität und dem Aufstellort des Geräts ab. Bei normaler Verwendung muss der Filter in den meisten Fällen jährlich ersetzt werden. Diese Filterkassette sollte nach dem Austausch entsorgt werden.

BG

CS

DA

DE

EE

EN

ES

FI

FR

HR

HU

IT

LT

LV

NL

NO

PL

PT

RO

RU

SK

SL

SR

SV

TR

UK

Austausch der Filterkassette

1. Schalten Sie den Luftreiniger aus, und ziehen Sie den Netzstecker aus der Steckdose.
2. Entfernen Sie die vordere Abdeckung, indem Sie sie vorsichtig von dem unteren Teil des Bedienfelds abziehen. Wenden Sie keine Gewalt an. Die Abdeckung sollte sich leicht entfernen lassen.
3. Entfernen Sie die Filterkassette, indem Sie sie vorsichtig unten herausziehen und von oben drücken.
4. Entfernen Sie alle Filter aus dem Kunststoffrahmen, und entsorgen Sie ihn.
5. Nehmen Sie die Ersatzfilter aus der Plastiktüte heraus, und setzen Sie sie ein.
6. Schließen Sie den Luftreiniger an die Stromquelle an, und halten Sie die Taste „POWER“ gedrückt, bis Sie einen kurzen Piepton hören.
7. Drücken Sie auf die Taste „RESET FILTER“, indem Sie vorsichtig eine Büroklammer in das Loch „RESET FILTER“ auf dem Bedienfeld einführen. Die Leuchte blinkt fünfmal, und dann wird ein Piepton ausgegeben, um anzuzeigen, dass der Filter zurückgesetzt wurde.

FERNBEDIENUNG

EAP300, EAP450

Wenn Sie die Fernbedienung benutzen, wenden Sie sie dem Luftreiniger zu. Sie funktioniert in einem Umkreis von sechs Metern um den Luftreiniger.

Die Fernbedienung verfügt über eine separate Wandhalterung zur Aufbewahrung, die mithilfe einer Schraube bequem an jeder Wand angebracht werden kann.

- S. POWER: Drücken Sie die Taste „POWER“, um das Gerät ein- bzw. auszuschalten. Ein kurzer Piepton ertönt, wenn das Gerät ein- bzw. ausgeschaltet wird.
- T. AUTO-Modus: Drücken Sie die Taste „AUTO“, um den Luftreiniger in den Automatikmodus zu versetzen.
- U. FAN SPEED: Wenn Sie diese Taste nach oben oder nach unten drücken, ändert sich die Geschwindigkeit des Gebläses, und das Gerät wechselt in den manuellen Modus.

- V. TURBO: Verwenden Sie diese Taste, um aus dem automatischen Betrieb heraus zu wechseln. Mit dieser Funktion wird die Luft maximal gereinigt und bewegt. Es bleibt bei der Turbo-Geschwindigkeit, bis Sie in den Automatikmodus oder den manuellen Modus wechseln.

Austausch der Batterie

1. Drücken Sie auf die Laschen der Batterieabdeckung, und ziehen Sie gleichzeitig die Abdeckung aus der Fernbedienung.
2. Legen Sie die Batterie wie in der Abbildung gezeigt ein, und schließen Sie die Batterieabdeckung.
3. Verwenden Sie immer eine 3-V-Lithiumbatterie CR2025. Wenn Sie eine falsche Batterie verwenden, kann dies dazu führen, dass die Batterie ausläuft und/oder Schäden verursacht.

PFLEGE UND WARTUNG

EAP150, EAP300, EAP450

VORSICHT: Schalten Sie das Gerät aus, und ziehen Sie den Netzstecker aus der Steckdose heraus, bevor Sie Wartungsarbeiten durchführen.

- Reinigen Sie das Gerät nach Bedarf, indem Sie es mit einem weichen, trockenen Tuch abwischen. Verwenden Sie für hartnäckige Verschmutzungen ein warmes, feuchtes Tuch.
- Verwenden Sie keine flüchtigen Flüssigkeiten wie Benzol, Verdünnern oder Scheuerpulver, da diese die Oberfläche beschädigen können. Halten Sie das Gerät trocken.
- Saugen Sie den Sensor zur Messung der Luftqualität alle drei Monate vorsichtig ab.

FEHLERSUCHE

EAP150, EAP300, EAP450

Auftreten	Mögliche Ursache/Abhilfe
Kann ich den Filter waschen?	Nein. Die Filter, mit denen das Gerät geliefert wird, fallen auseinander und gehen kaputt, wenn sie mit Wasser durchgespült werden. (Die Filter für das Modell EAP450 sind waschbar.)
Kann ich den Filter absaugen?	Nein. Durch das Staubsaugen wird nur der Staub wieder in die Luft abgegeben. Wenn Sie glauben, dass der Filter zu schmutzig ist, sollten Sie ihn ersetzen. (Der waschbare Vorfilter für das Modell EAP450 kann mit einem Staubsauger oder einer weichen Bürste gereinigt werden.)
Aus dem Gerät kommt ein unangenehmer Geruch, und ich habe es gerade erst ausgepackt.	Das Gerät wurde fest mit Pappe und Kunststoff umwickelt. Da das Gerät ein Gebläse hat, durch das die Luft hindurchströmt, können diese für neue Geräte typischen Gerüche entstehen. Je nach Empfindlichkeit sollten sie nach einigen Tagen oder vielleicht einer Woche wieder abgeklungen sein, je nachdem, wie oft das Gerät benutzt wird.
Wird eine größere Fläche gereinigt als angegeben?	CADR-Klassifikationen werden in einer kontrollierten Testumgebung ermittelt. Wenn die Umgebung sich ändert, kann dies Auswirkungen auf die Leistung haben. Wenn Sie über einen etwas größeren Raum verfügen als in der CADR-Klassifizierung angegeben, wird das Gerät immer noch zur Verbesserung der Luft beitragen. Dies kann dann jedoch ein wenig länger dauern.





Wo soll ich das Gerät platzieren?	Ermöglichen Sie seitlich und frontal um das Gerät herum eine ausreichende Luftzirkulation. Wenn Türen oder enge Flure vorhanden sind, kann der Luftstrom zum Luftreiniger beeinträchtigt werden, letztendlich aber nahe an der Anlage zirkulieren.
Die Leuchte AIR QUALITY ist orange oder rot, aber die Luft erscheint sauber.	Reinigen Sie den Sensor mit einem Staubsauger, da er möglicherweise blockiert oder verstopft ist. Manchmal kann ein komprimierter Luftstoß den Staub in dem Sensor lösen.
Es ist immer noch ein wenig Staub in der Luft oder auf meinen Möbeln.	Das Gerät nimmt den größten Teil an Staub und Partikeln auf. Durch das Öffnen von Türen und Fenstern sowie durch HVAC-Systeme usw. kann jedoch immer noch etwas Staub verbleiben, den Sie sehen können.
Die Filter werden nicht in der Position gehalten.	Die Filter sollen im Innern des Geräts bleiben. Sobald das Gerät eingeschaltet wird, erzeugt die Kraft der Luft, die durch das Gerät gezogen wird, eine feste Abdichtung der Filter.
Ich kann das Drehen des Gebläsemotors hören.	Dies ist normal. Vor allem am Abend, wenn alle Umgebungsgeräusche ruhig sind, hören Sie, wie sich der Motor immer wieder dreht.
Das Gerät entfernt die Gerüche nicht mehr effektiv oder scheint einen unangenehmen Geruch abzusondern.	Stellen Sie sicher, dass der Sensor zur Messung der Luftqualität nicht blockiert oder verstopft ist. Bewegen Sie das Gerät näher an die störenden Gerüche heran. Ersetzen Sie die Filter, da sie möglicherweise ihre Kapazität zum Aufnehmen der Verschmutzungen erreicht haben. Möglicherweise müssen Sie die Filter häufiger ersetzen.
Überprüfen Sie, ob die Anzeige CHECK FILTER nach dem Austausch des HEPA-Filters weiterhin leuchtet.	Drücken Sie die Taste RESET FILTER, indem Sie vorsichtig eine Büroklammer in das Loch RESET FILTER einführen. Halten Sie sie drei bis fünf Sekunden lang gedrückt, bis ein Piepton ertönt, um anzuzeigen, dass die Einheit zurückgesetzt wurde.

- BG
- CS
- DA
- DE**
- EE
- EN
- ES
- FI
- FR
- HR
- HU
- IT
- LT
- LV
- NL
- NO
- PL
- PT
- RO
- RU
- SK
- SL
- SR
- SV
- TR
- UK

■ ■ EAP300, EAP450	
Auftreten	Mögliche Ursache/Abhilfe
Kann ich den Schlaf-Modus ausschalten?	Nein. Sie können jedoch die Geschwindigkeit des Gebläses manuell nach Ihren Wünschen anpassen. Dann wird diese Geschwindigkeit beibehalten, bis Sie sie ändern.
Das Gerät macht ein tickendes Geräusch.	Dies wird durch die PlasmaWave™-Technologie verursacht. Es kann je nach Umgebung kommen und gehen. Aber so lange die PlasmaWave™-Anzeige leuchtet, arbeitet die Funktion.
Die Fernbedienung funktioniert nicht.	Stellen Sie sicher, dass die Batterie der Fernbedienung richtig eingesetzt ist. Ersetzen Sie eine verbrauchte Batterie. Stellen Sie sicher, dass die Fernbedienung hat eine klare Sichtachse zum Luftreiniger hat.
■ ■ EAP450	
Auftreten	Mögliche Ursache/Abhilfe
Die Leuchte für die Luftqualität ist weiß, aber es ist immer noch Staub/Geruch in der Luft.	Stellen Sie sicher, dass der Sensor nicht blockiert oder verstopft ist. Ersetzen Sie den Filter.
Das Gerät scheint unangenehme Gerüche zu verursachen.	Bewegen Sie das Gerät näher an die störenden Gerüche heran. Ersetzen Sie den Filter.
Es ist immer noch ein wenig Staub in der Luft oder auf meinen Möbeln.	Das Gerät nimmt den größten Teil an Staub und Partikeln auf. Durch das Öffnen von Türen und Fenstern sowie durch HVAC-Systeme usw. kann jedoch immer noch etwas Staub verbleiben, den Sie sehen können.
Das Gerät läuft ständig auf Hochbetrieb.	Reinigen Sie den Sensor mit einem Staubsauger, da er möglicherweise blockiert oder verstopft ist. Manchmal kann ein komprimierter Luftstoß den Staub in dem Sensor lösen.
Überprüfen Sie, ob die Anzeige CHECK FILTER nach dem Austausch der Filterkassette weiterhin leuchtet.	Drücken Sie die Taste RESET FILTER, indem Sie vorsichtig eine Büroklammer in das Loch RESET FILTER einführen. Halten Sie sie drei bis fünf Sekunden lang gedrückt, bis ein Piepton ertönt, um anzuzeigen, dass die Einheit zurückgesetzt wurde.

ENTSORGUNG

Recyceln Sie Materialien mit dem Symbol .
Entsorgen Sie die Verpackung in den entsprechenden Recyclingbehältern. Recyceln Sie zum Umwelt- und Gesundheitsschutz elektrische und elektronische Geräte.

Entsorgen Sie Geräte mit diesem Symbol  nicht mit dem Hausmüll. Bringen Sie das Gerät zu Ihrer örtlichen Sammelstelle oder wenden Sie sich an Ihr Gemeindeamt.





OHUTUSNÕUANNE

Enne seadme esmakordset kasutamist lugege kasutusjuhend hoolikalt läbi.

EE

- Lapsed ei tohi seadmega mängida.
- Ilma järelevalveta ei tohi lapsed seadet puhastada ega hooldustoiminguid läbi viia.
- Seda seadet võivad kasutada vähemalt 8-aastased lapsed ning füüsilise, sensoorse või vaimse puudega inimesed või kogemuste ja teadmisteta isikud juhul, kui nende tegevuse üle on järelevalve ja neid juhendatakse seadme turvalise kasutamise osas ning nad mõistavad seadme kasutamisega kaasnevaid ohte.
- Seadme tohib ühendada vooluvõrku ainult siis, kui selle pinge ja sagedus vastavad andmeplaadil kirjas olevatele andmetele.
- Kui seadme toitejuhe on vigastatud, laske see ohutuse mõttes välja vahetada tootja, volitatud esindaja või sarnaselt kvalifitseeritud isiku poolt.
- Ärge kastke seadet vette ega muusse vedelikku.
- See seade on ette nähtud ainult koduseks kasutamiseks. Tootja ei võta endale mingit vastutust võimalike kahjude eest, mis on põhjustatud ebaõigest kasutamisest.
- Ärge kasutage välitingimustes või märgadel pindadel.
- Ärge tõmmake juhtmest ega kasutage juhet kandmiseks või käepidemena, ärge jätke juhet ukse vahele või tõmmake juhet ümber teravate servade/nurkade. Ärge hoidke juhet kuumade pindade läheduses.
- Ärge pange avadesse ühtegi eset. Ärge kasutage blokeeritud avade korral; hoidke puhtana tolmu, ebemetest, karvadest ja kõigest muust, mis võivad õhuvoolu takistada.
- Ärge kasutage, kui filtrid pole paigaldatud.
- Hoiundage oma seadet siseruumides jahedas ja kuivas kohas.
- Ärge kasutage niisketes kohtades, nt vannitoas. Kui õhupuhastisse satub vedelikku, lülitage seade välja ja laske seda volitatud Electroluxi teeninduskeskuses kontrollida.
- Ärge kasutage kergesti süttivate gaaside läheduses.
- Ärge kasutage otse suitsuanduri all, kuna see võib vähendada suitsuanduri tundlikkust.
- Ärge asetage esemeid seadme peale või sisse.
- Ärge blokeerige võresid.
- Ärge ühendage toidet lahti, kui õhupuhasti pole veel maha jahtunud.
- Ärge asetage õhupuhastit küttekeha lähedusse.
- Ärge kasutage seadme puhastamiseks puhastusvahendit.
- Ärge peske ega korduvkasutage HEPA 13 filtrit või söe-eelfiltrit (EAP150, EAP300).
- Transportimiseks kasutage seadme tagaküljel olevat käepidet. Ärge hoidke esipaneelist.





OSAD

EAP150

- A. Esipaneel
- B. Sõe-eelfilter (töödeldud antibakteriaalse kattedga)
- C. HEPA 13 filter
- D. Põhiosa
- E. Õhu väljalaskeava
- F. Juhtpaneel

EAP300

- A. Esipaneel
- B. Filtri raam
- C. Sõe-eelfilter (töödeldud antibakteriaalse kattedga)
- D. HEPA 13 filter
- E. Põhiosa

- F. PlasmaWave™-i ventilaator
- G. Õhu väljalaskeava
- H. Juhtpaneel

EAP450

- A. Esipaneel
- B. Filtrikassett koosneb järgnevast.
 - B1. Pestav antibakteriaalne eelfilter
 - B2. Pestav HEPA 13 filter
 - B3. Filtri raam
 - B4. Pestav sõefilter
- D. Põhiosa
- F. PlasmaWave™-i ventilaator
- G. Õhu väljalaskeava
- H. Juhtpaneel

OMADUSED

EAP150

Ettevaatust! Enne kasutamist peab terve õhufilter olema paigaldatud (vt Õhupuhaсти paigaldamine)
Märkus. Omadused sõltuvad mudelist.

Vaikne režiim

Kolme kiirusega ventilaatoril on vaikne režiim, mis on ideaalne öiseks kasutamiseks.

Õhukvaliteedi andur

Integreeritud õhukvaliteedi andur, mis tuvastab erinevaid õhus leiduda võivad saasteaineid.

EAP300, EAP450

Ettevaatust! Enne kasutamist peab terve õhufilter olema paigaldatud (vt Õhupuhaсти paigaldamine)
Märkus. Omadused sõltuvad mudelist.

Vaikne režiim

Nelja kiirusega ventilaatoril on vaikne režiim, mis on ideaalne öiseks kasutamiseks.

PlasmaWave'i saate sisse ja välja lülitada, kui vajutate 3 sekundit nuppu "Auto"

Õhukvaliteedi andur

Integreeritud õhukvaliteedi andur, mis tuvastab erinevaid õhus leiduda võivad saasteaineid. Seade tõstab ventilaatori kiirust automaatselt, et puhastada õhku tõhusamalt ja eemaldada saastet kiiremini

Valgusandur*

Integreeritud valgusandur tuvastab pimedat ruumi ja vähendab automaatselt juhtpaneeli heledust ning ventilaatori kiirust vaikse ja energiatõhusa töö tagamiseks. Kui ruum on hämar, ei suurene ventilaatori kiirus, hoolimata sellest, mida õhukvaliteedi andur tuvastab.

Õhu automaatne puhastamine*

Lõhnaandur tuvastab õhus sisalduvate saasteainete hulga ja reguleerib ventilaatori kiirust automaatselt, et tagada õhu tõhus puhastamine.

EAP150

3-astmeline filtreerimine*

Sõe-eelfilter eemaldab suured osakesed, nt tolmu, loomakarvad ja ebemed. See neelab lõhna põhjustavad gaasid, nt sellised, mis tekivad sigaretsuitsust, orgaanilisest lagunemisest või küpsetamisest, aeglustades seega tõhusalt bakterite ja seente paljunemist. Parima tõhususe tagamiseks vahetage seda iga 3 kuu möödudes. Clearcel™-i mikroobidevastane kate ei lase mikroorganismidel kasvada.

HEPA 13 filter püüab kinni 99,99% osakekestest ja mustusest (suurusega kuni 0,3 mikromeetrit), kaasa arvatud suits, tolm, õietolm ja muud allergeenid. Vahetage, kui süttib märgutuli CHECK FILTER (kontrolli filtrit).

EAP300

4-astmeline filtreerimine*

Sõe-eelfilter eemaldab suured osakesed, nt tolmu, loomakarvad ja ebemed. See neelab lõhna põhjustavad gaasid, nt sellised, mis tekivad sigaretsuitsust, orgaanilisest lagunemisest või küpsetamisest, aeglustades seega tõhusalt bakterite ja seente paljunemist. Parima tõhususe tagamiseks vahetage seda iga 3 kuu möödudes. Clearcel™-i mikroobidevastane kate ei lase mikroorganismidel kasvada.

HEPA 13 filter püüab kinni 99,99% osakekestest ja mustusest (suurusega kuni 0,3 mikromeetrit), kaasa arvatud suits, tolm, õietolm ja muud allergeenid. Vahetage, kui süttib märgutuli CHECK FILTER (kontrolli filtrit). PlasmaWave™-i tehnoloogia kasutab positiivseid ja negatiivseid ioone, et eemaldada õhust saastet, kaasa arvatud tolm, suits, õietolm ning allergeenid.

EAP450

5-astmeline filtreerimine*

Pestav antibakteriaalne eelfilter pikendab teie filtri tööiga, püüdes kinni loomakarvad ning suuremad õhus lenduvad osakesed, muutes seeläbi koristamise lihtsamaks. Clearcel™-i mikroobidevastane kate ei lase mikroorganismidel kasvada. Pestav HEPA 13 filter püüab kinni 99,99% osakekestest ja mustusest (suurusega kuni 0,3 mikromeetrit), kaasa arvatud suits, tolm, õietolm ja muud allergeenid. Pestav sõefilter on loodud esmäärgiga püüda kinni lemmikloomade tekitatud ebameeldivad lõhnad; samuti suitsust, toiduvalmistamisest ning muudest majapidamistöödest pärinevad lõhnad, aeglustades seega tõhusalt bakterite ja seente paljunemist. PlasmaWave™-i tehnoloogia kasutab positiivseid ja negatiivseid ioone, et eemaldada õhust saastet, kaasa arvatud tolm, suits, õietolm ning allergeenid.

BG

CS

DA

DE

EE

EN

ES

FI

FR

HR

HU

IT

LT

LV

NL

NO

PL

PT

RO

RU

SK

SL

SR

SV

TR

UK



JUHTPANEEL

EAP150

EE

- G. ÕHUKVALITEEDI ANDUR: jälgib automaatselt õhu kvaliteeti.
- H. LÄHTESTAMINE: lähtestab märgutule CHECK FILTER (kontrolli filtrit).
- I. Märgutuli CHECK FILTER (kontrolli filtrit): annab märku filtri vahetamise vajadusest.
- J. Märgutuli AIR QUALITY (õhu kvaliteet): märgutuled näitavad õhu kvaliteeti.
- K. Ventilatori kiiruse märgutuli: näitab ventilatori hetkekiirust (kiire/keskmine/madal/ootežiim).
- L. Ventilatori kiiruse nupp: reguleerib ventilatori kiirust (kiire/keskmine/vaikne).
- M. ON-OFF (sisse-/väljalülitamine): lülitab seadme sisse ja välja.

EAP300, EAP450

- I. ÕHUKVALITEEDI ANDUR: jälgib automaatselt õhu kvaliteeti ja reguleerib automaatrežiimi olles ventilatori kiirust.
- J. LÄHTESTAMINE: lähtestab märgutule CHECK FILTER (kontrolli filtrit).
- K. Märgutuli CHECK FILTER (kontrolli filtrit): annab märku filtri vahetamise vajadusest.
- L. AUTO: reguleerib automaatselt ventilatori kiirust vastavalt õhusaaste hulgale.
- M. PlasmaWave™: näitab, et tehnoloogia on aktiivne.
- N. Märgutuli AIR QUALITY (õhu kvaliteet): märgutuled näitavad õhu kvaliteeti.
- O. Ventilatori kiiruse märgutuli: näitab ventilatori hetkekiirust (turbo/kõrge/keskmine/vaikne).
- P. Ventilatori kiiruse nupp: reguleerib ventilatori kiirust (turbo/kõrge/keskmine/vaikne).
- Q. ON-OFF (sisse-/väljalülitamine): lülitab seadme sisse ja välja.
- R. TULEDE ANDUR: vähendab pimedat ruumi korral juhtpaneeli tuled eeredust ja seab ventilatori vaikseks. (Töötab ainult automaatrežiimis.)

ÕHUPUHASTI PAIGALDAMINE

EAP150, EAP300, EAP450

Asetage seade tõmbetuulest eemale, kuna andurid võivad vastasel korral valesti reageerida. Ärge asetage kardinate, mööbli või muude õhuvoolu takistada võivate esemete lähedusse. Asetage seade stabiilsele aluspinnale.

- 1. Eemaldage juhtpaneelilt kaitsekile.
- 2. Eemaldage esipaneel, selleks tõmmake ettevaatlikult paneeli alumisest osast.
Ärge kasutage jõudu: paneel peaks raskusteta lahti tulema.

EAP150

- 3. Eemaldage pakendist HEPA 13 filter ja söe-eelfilter.
- 4. Paigaldage HEPA 13 filter selliselt, et õhuvoolu näitav nool oleks suunatud õhupuhasti tagaosale poole; valged sakid HEPA 13 filtri üla- ja alaosal on suunatud seadme ette.
- 5. Paigaldage söe-eelfilter HEPA 13 filtri ette.
- 6. Pange esipaneel tagasi, haakides paneeli seadme ülaosas paika. Klappige paneel alla, surudes õrnalt seadme kummalegi küljele ja fikseerige.

EAP300

- 3. Eemaldage pakendist HEPA 13 filter ja söe-eelfilter.
- 4. Paigaldage HEPA 13 filter selliselt, et õhuvoolu näitav nool oleks suunatud õhupuhasti tagaosale poole; valged sakid HEPA 13 filtri üla- ja alaosal on suunatud seadme ette.
- 5. Paigaldage söe-eelfilter plastist raamile, lükates vastu kõiki raami tagaküljel olevaid nn kinnitavaid kontuurruutusi.

EAP450

- 3. Võtke filtrikassett ja eemaldage sellelt pakend.
- 4. Filtrikasseti paigaldamiseks lükake sakid õhupuhastajasse ja suruge õrnalt alumisele sakile, kuni raam kinnitub oma kohale.
- 5. Pange esipaneel tagasi, haakides paneeli seadme ülaosas paika.
- 6. Klappige paneel alla, surudes õrnalt seadme kummalegi küljele ja fikseerige.

EAP150, EAP300, EAP450

- 7. Ühendage toitejuhe pistikupesaga.
- 8. Vajutage nuppu POWER (toide) ja hoidke, kuni kõlab lühike piiksatus.
- 9. Õhupuhasti vajab 3–4 minutit õhukvaliteedi anduri kalibreerimiseks. Anduri tuled vilguvad sel ajal.

EAP300, EAP450

- 10. Kui andur on seadistatud, lülituvad tuled automaatrežiimile AUTO.





FILTRI VAHETAMINE

EAP150

On kaks erinevat filtrit: söe-eelfilter ja HEPA 13 filter.

- Märgutuli CHECK FILTER (kontrolli filtrit) näitab, kui HEPA 13 filtri vahetamise aeg on käes. Vahetamise sagedus sõltub kasutusest, õhu kvaliteedist ja seadme asukohast. Tavakasutuse korral tuleb filtrit vahetada kord aastas.
- Parima tulemuse saavutamiseks vahetage söe-eelfiltrit iga kolme kuu järel.

Vahetatud filtrid tuleb kasutuselt kõrvaldada. Ärge peske ega korduvkasutage HEPA 13 filtrit või söe-eelfiltrit, kuna need ei tööta enam tõhusalt.

Tähelepanu! Lülitage õhupuhasti välja ja ühendage toitejuhe lahti, enne kui hakkate seadet hooldama.

Söe-eelfiltri vahetamine

- Lülitage õhupuhasti välja ja ühendage toitejuhe lahti.
- Eemaldage esipaneel, selleks tõmmake ettevaatlikult paneeli alumisest osast. Ärge kasutage jõudu, paneel peaks raskusteta lahti tulema.
- Eemaldage söe-eelfilter, tõmmates ettevaatlikult altpoolt ette ja ülevalt alla.
- Eemaldage söe-eelfilter ja kõrvaldage kasutuselt.
- Võtke uus söe-eelfilter taassuletavast kilekotist välja ja sulgege kilekott, et ülejäänud filtrid jääksid puhtaks.
- Paigaldage söe-eelfilter.

EAP300

On kaks erinevat filtrit: söe-eelfilter ja HEPA 13 filter.

- Märgutuli CHECK FILTER (kontrolli filtrit) näitab, kui HEPA 13 filtri vahetamise aeg on käes. Vahetamise sagedus sõltub kasutusest, õhu kvaliteedist ja seadme asukohast. Tavakasutuse korral tuleb filtrit vahetada kord aastas.
- Parima tulemuse saavutamiseks vahetage söe-eelfiltrit iga kolme kuu järel.

Vahetatud filtrid tuleb kasutuselt kõrvaldada. Ärge peske ega korduvkasutage HEPA 13 filtrit või söe-eelfiltrit, kuna need ei tööta enam tõhusalt.

Tähelepanu! Lülitage õhupuhasti välja ja ühendage toitejuhe lahti, enne kui hakkate seadet hooldama.

Söe-eelfiltri vahetamine

- Lülitage õhupuhasti välja ja ühendage toitejuhe lahti.
- Eemaldage esipaneel, selleks tõmmake ettevaatlikult paneeli alumisest osast. Ärge kasutage jõudu, paneel peaks raskusteta lahti tulema.
- Eemaldage söe-eelfilter ja plastist raam, tõmmates ettevaatlikult altpoolt ette ja ülevalt alla.
- Eemaldage söe-eelfilter plastist raamist ja kõrvaldage kasutuselt.
- Võtke uus söe-eelfilter taassuletavast kilekotist välja ja sulgege kilekott, et ülejäänud filtrid jääksid puhtaks.
- Paigaldage söe-eelfilter plastist raamile, lükates vastu raami tagaküljel olevat kuut nn kinnitavat kontuurruutu.

EAP450

Tähelepanu! Lülitage õhupuhasti välja ja ühendage toitejuhe lahti, enne kui hakkate seadet hooldama.

Filter	Tööaeg	Puhastustsükkel	Puhastamine
Pestav eelfilter	12 kuud	Iga 6 kuu järel	Puhastage tolmumeija või pehme harjaga. Kasutage sooja vett, kui filter on väga must.
Pestav HEPA 13 filter	12 kuud	Iga 6 kuu järel	Pange filter 30 minutiks sooja vette ja kuivatage seejärel varjulises kohas. 24 tundi
Pestav söefilter	12 kuud	Iga 6 kuu järel	Pange filter 30 minutiks sooja vette ja kuivatage seejärel varjulises kohas. 24 tundi
Filtrikassett	12 kuud	-	-

Märgutuli CHECK FILTER (kontrolli filtrit) annab teada, kui on käes aeg vahetada välja kogu filtrikassett. Vahetamise sagedus sõltub kasutusest, õhu kvaliteedist ja seadme asukohast. Tavakasutuse korral tuleb filtrit vahetada kord aastas. Pärast vahetamist tuleb filtrikassett kasutuselt kõrvaldada.

Filtrikasseti vahetamine

- Lülitage õhupuhasti välja ja ühendage toitejuhe lahti.
- Eemaldage esipaneel, selleks tõmmake ettevaatlikult paneeli alumisest osast. Ärge kasutage jõudu, paneel peaks raskusteta lahti tulema.
- Eemaldage filtrikassett, tõmmates ettevaatlikult altpoolt ette ja ülevalt alla.
- Eemaldage kõik filtrid plastist raamist ja kõrvaldage kasutuselt.
- Võtke asendusfiltrid kilekotist ja paigaldage.
- Ühendage õhupuhasti ja vajutage nuppu POWER (toide) kuni lühikese piiksatuse kõlamiseni.
- Vajutage nuppu RESET FILTER (lähtesta filter), lükates ettevaatlikult kirjaklambri otsa juhtpaneelil olevasse filtri lähtestamise avasse. Tuli vilgub 5 korda ja piiksatus annab märku sellest, et filter on lähtestatud.

BG

CS

DA

DE

EE

EN

ES

FI

FR

HR

HU

IT

LT

LV

NL

NO

PL

PT

RO

RU

SK

SL

SR

SV

TR

UK



KAUGJUHTIMISPULT

EAP300, EAP450

EE

Hoidke kaugjuhtimispuhasti kasutamisel õhupuhaсти suunas. Kasutage 6 meetri raadiuses õhupuhaстist. Kaugjuhtimispuhastil on seinale kinnitatav hoidik, mille saab krugiva mugavalt kinnitada.

- S. POWER: kasutage toitenuppu, et lülitada toide sisse ja välja. Seadme sisse- ja väljalülitumisel kõlab lühike piiksatus.
- T. Režiim AUTO: kasutage automaatrežiimi nuppu, et lülitada õhupuhaсти automaatrežiimile.
- U. FAN SPEED: üles või alla vajutamisel muudab seade ventilaatori kiirust ja lülitub manuaalsele režiimile.

- V. TURBO: kasutage seda nuppu, et lülitada automaatrežiimilt maksimaalsele õhu puhastamisele ja segamise režiimile. Seade töötab turborežiimil kuni automaatsele või manuaalsele režiimile lülitamiseni

Patarei vahetamine

1. Pigistage patareipesa katte sakke ja tõmmake samal ajal kate kaugjuhtimispuhastist välja.
2. Sisestage patarei vastavalt joonise juhiste ja sulgege kate.
3. Kasutage alati 3 V liitiumpatareid CR2025. Vale patarei kasutamise tagajärjeks võib olla vedeliku leke ja/või kahjustused.

HOOLDAMINE

EAP150, EAP300, EAP450

Tähelepanu! Lülitage seade välja ja ühendage toitejuhe lahti, enne kui hakkate seadet hooldama.

- Puhastage seadet vastavalt vajadusele, kasutage selleks kuiva, pehmet lappi; tugevate plekkide puhul kasutage sooja, niisket lappi.

- Ärge kasutage lenduvaid vedelikke, nt bensiin või lahusti, või küürimispuhtrit, kuna need võivad pinda kahjustada. Seade ei tohi veega kokku puutuda.
- Puhastage õhukvaliteedi andurit iga kolme kuu järel õrnalt tolmuimejaga.

VEAOTSING

EAP150, EAP300, EAP450

Problem	Võimalikud põhjused / võimalik lahendus
Kas ma tohin filtrit pesta?	Ei, seadme filtrid ei talu vett ja lagunevad ning riknevad selle mõjul. (Mudeli EAP450 filtrid on pestavad.)
Kas ma võin filtrit tolmuimejaga puhastada?	Ei, tolmuimeja kasutamine paiskaks ainult tolmu tagasi õhku. Kui te arvate, et filter on liiga must, tuleb see välja vahetada. (Mudeli EAP450 pestavat eelfiltrit saab puhastada tolmuimeja või pehme harjaga.)
Äsja lahtipakitud ja sisselülitatud seadmest tuleb lõhna.	Seade on pakitud tihedalt kasutades pappi ja plasti. Kuna seadmel on ventilaator, mis tõmbab sellest õhku läbi, võib alguses tulla veidi uue seadme lõhna. Sõltuvalt tundlikkusest peaks see kaduma mõne päeva kuni nädalaga, olenevalt kasutamisest.
Kas seade saab hakkama ettenähtust suurema ala puhastamisega?	CADR-i (puhta õhu tootlikkuse) andmed on saadud kontrollitud keskkonnas läbiviidud katsete alusel, selle keskkonna muutmine võib mõjutada jõudlust. Kasutades seadet ruumis, mis on pisut suurem CADR-i andmetes näidatust, muudab see õhu siiski paremaks, kuid võib selleks rohkem aega vajada.
Kuhu seade paigaldada?	Seadme ees ja külgedel peab olema ruumi korralikuks õhuringluseks. Uksed või kitsad koridorid võivad õhu juurdevoolu õhupuhaстiasse takistada ringlus hakkab toimuma masina lähedal.
Tuli AIR QUALITY (õhukvaliteet) põleb oranžilt või punaselt, kuid õhk tundub puhas.	Puhastage andurit tolmuimejaga, kuna see võib olla blokeeritud või ummistunud. Vahel võib anduri tolmust vabastamiseks kasu olla suruõhupurgi õhujoast.
Õhus või mööblil on ikka veel tolmu näha.	Seade püüab kinni suurema osa tolmust ja osakestest, kuid lahtiste uste, akende, kliimaseadme jne korral võib toas teatud määral siiski olla nähtavat tolmu.
Filtrid tunduvad olevat lahti.	Filtrid asuvad seadme sees vabalt, seadme sisselülitamisel sulgeb läbi masina tõmmatud õhk filtrid tihedalt.
Ma kuulen ventilaatori mootori häält.	See on tavaline, eriti just öösel, kui muid helisid pole, võite kuulda mootori häält.





Seade ei suuda enam tõhusalt lõhnu eemaldada või on ise lõhnaallikaks.	Kontrollige, ega õhukvaliteedi andur pole blokeeritud või ummistunud.
	Viige seade lõhnaallikale lähemale.
Märgutuli CHECK FILTER (kontrolli filtrit) põleb ka pärast HEPA filtri vahetamist.	Vahetage filtrid välja, kuna nende võime saasteaineid koguda võib olla vähenenud. On võimalik, et peate filtreid sagedamini vahetama.
	Vajutage nuppu RESET FILTER (lähtesta filter), lükates ettevaatlikult kirjaklambri otsa filtri lähtestamise avasse. Vajutage nuppu 3–5 sekundit, kuni piiksatus annab märku seadme lähtestamisest.

EAP300, EAP450	
Probleem	Võimalikud põhjused / võimalik lahendus
Kas ma saan ooterežiimi välja lülitada?	Ei, kuid te saate käsitsi valida ventilaatoril soovitud kiiruse, mis püsib kuni selle muutmiseni.
Seadmest kõlab tiksumat heli.	Selle põhjuseks on PlasmaWave™-i tehnoloogia, heli võib kõlada ja lakata sõltuvalt keskkonnast, kuid kuni PlasmaWave™-i tuli põleb, on funktsioon aktiivne.
Kaugjuhtimispuult ei tööta.	Kontrollige, kas kaugjuhtimispuuldi patarei on õigesti paigaldatud. Vahetage vana patarei välja. Veenduge, et kaugjuhtimispuuldi ja õhupuha vahel poleks takistusi.
EAP450	
Probleem	Võimalikud põhjused / võimalik lahendus
Õhukvaliteedi tuli on valge, kuid õhus on ikka veel tolmu/lõhna.	Kontrollige, ega andur pole blokeeritud või ummistunud. Vahetage filter välja.
Tundub, et seadmest tuleb lõhna.	Viige seade probleemsele lõhnaallikale lähemale. Vahetage filter välja.
Õhus või mööblil on ikka veel tolmu näha.	Seade püüab kinni suurema osa tolmu ja osakestest, kuid lahtiste uste, akende, kliimaseadme jne korral võib toas teatud määral siiski olla nähtavat tolmu.
Seade töötab pidevalt maksimaalse võimsusega.	Puhastage andurit tolmuimejaga, kuna see võib olla blokeeritud või ummistunud. Vahel võib anduri tolmu vabastamiseks kasu olla suruõhupurgi õhujoast.
Märgutuli CHECK FILTER (kontrolli filtrit) põleb ka pärast filtrikasseti vahetamist.	Vajutage nuppu RESET FILTER (lähtesta filter), lükates ettevaatlikult kirjaklambri otsa filtri lähtestamise avasse. Vajutage nuppu 3–5 sekundit, kuni piiksatus annab märku seadme lähtestamisest.

BG

CS

DA

DE

EE

EN

ES

FI

FR

HR

HU

IT

LT

LV

NL

NO

PL

PT

RO

RU

SK

SL

SR

SV

TR

UK

JÄÄTMEKÄITLUSSE ANDMINE

Sümboliga  tähistatud materjalid võib ringlusse suunata. Selleks viige pakendid vastavatesse konteineritesse. Aidake hoida keskkonda ja inimeste tervist ja suunake elektri- ja elektroonilised jäätmed ringlusse.

Ärge visake sümboliga  tähistatud seadmeid muude majapidamisjäätmete hulka. Viige seade kohaliku ringluspunkti või pöörduge abi saamiseks kohaliku omavalitsusse.



SAFETY ADVICE

Read the following instruction carefully before using machine for the first time.

EN

- Children shall not play with the appliance.
- Cleaning and user maintenance shall not be made by children without supervision.
- This appliance can be used by children aged from 8 years and above and persons with reduced physical, sensory or mental capabilities or lack of experience and knowledge if they have been given supervision or instruction concerning use of the appliance in a safe way and understand the hazards involved.
- The appliance should only be connected to a power supply if its voltage and frequency comply with the specifications written on the rating plate.
- If the appliance or the supply cord is damaged, it must be replaced by the manufacturer, its service agent or similar qualified person, in order to avoid hazard.
- Do not immerse the appliance in water or any other liquid.
- This appliance is intended for domestic use only. The manufacturer cannot accept any liability for possible damage caused by improper or incorrect use.
- Do not use outdoors or on wet surfaces.
- Do not pull or carry by cord, use cord as a handle, close a door on cord, or pull cord around sharp edges or corners. Keep cord away from heated surfaces.
- Do not put any object into openings. Do not use with any opening blocked; keep free of dust, lint, hair and anything that may reduce airflow.
- Do not use without filters in place.
- Store your appliance indoors in a cool, dry area.
- Do not use in humid places such as bathrooms. If liquid enters the air cleaner, turn it off and have it inspected by an authorized Electrolux service center.
- Do not use near flammable gases.
- Do not place directly beneath a smoke detector, as this could reduce the smoke detector's sensitivity.
- Do not put objects on top of or inside of unit.
- Do not block the grills.
- Do not unplug the power cord before air cleaner has cooled down.
- Do not place the air cleaner near a heater.
- Do not use detergent to clean the unit.
- Do not wash and reuse the HEPA 13 filter or the Carbon Pre-Filter, (EAP150,EAP300). Do not wash and reuse the Carbon filter (EAP450).
- Hold the handle on the back of the unit to transport. Do not hold by the front panel.



COMPONENTS

EAP150

- A. Front panel
- B. Carbon Pre-Filter (treated with anti-bacterial coating)
- C. HEPA 13 filter
- D. Main body
- E. Air outlet
- F. Control panel

EAP300

- A. Front panel
- B. Filter frame
- C. Carbon Pre-Filter (treated with anti-bacterial coating)
- D. HEPA 13 filter
- E. Main body

- F. PlasmaWave™ fan
- G. Air outlet
- H. Control panel

EAP450

- A. Front panel
- B. Filter Cassette consists of the following:
 - B1. Washable Anti-Bacterial Pre-filter
 - B2. Washable HEPA 13 filter
 - B3. Filter frame
 - B4. Carbon Filter
- D. Main body
- F. PlasmaWave™ fan
- G. Air outlet
- H. Control panel

FEATURES

EAP150

CAUTION: Fully assemble air filter before using (See Air cleaner set-up)

Note: Features vary according to model.

Quiet operation

With a three-speed fan with quiet operation that is ideal for nighttime.

Air quality sensor

Built with an air quality sensor that detects the presence of various pollutants in the air.

EAP300, EAP450

CAUTION: Fully assemble air filter before using (See Air cleaner set-up)

Note: Features vary according to model.

Quiet operation

With a four-speed fan with quiet operation that is ideal for nighttime.

PlasmaWave is possible to turn off and on by pressing "Auto" button for 3 seconds

Air quality sensor

Built with an air quality sensor that detects the presence of various pollutants in the air. The unit automatically increases fan speed to clean more air volume and remove the impurities quickly.

Light sensor*

The built-in light sensor detects when the room is dark and automatically dims the lights of the control panel and lowers the fan speed for quiet and energy-efficient operation. Once the room is dim, the fan do not increase speed despite what the air quality sensor detects.

Automatic air cleaning*

The odor sensor detects the amount of impurities in the air and automatically adjusts the fan speed accordingly to keep your air purified.

EAP150

3 stage filtration*

The Carbon Pre-Filter collects large particles, such as dust, pet hair, and lint. It absorbs odor causing gases, such as those caused by cigarette smoke, organic decay, and cooking, effectively reducing the development of bacteria and fungi. For best performance, replace every 3 months. The Cleancel™ anti-microbial coating prevents the growth of micro-organisms. The HEPA 13 filter captures 99.99% of particles and impurities as small as 0.3 microns, including smoke, dust, pollen, and other allergens. Replace when the CHECK FILTER indicator light turns on.

EAP300

4 stage filtration*

The Carbon Pre-Filter collects large particles, such as dust, pet hair, and lint. It absorbs odor causing gases, such as those caused by cigarette smoke, organic decay, and cooking, effectively reducing the development of bacteria and fungi. For best performance, replace every 3 months. The Cleancel™ anti-microbial coating prevents the growth of micro-organisms. The HEPA 13 filter captures 99.99% of particles and impurities as small as 0.3 microns, including smoke, dust, pollen, and other allergens. Replace when the CHECK FILTER indicator light turns on. PlasmaWave™ Technology uses positive and negative ions to remove airborne pollutants including dust, smoke, pollen as well as allergens.

EAP450

5 stage filtration*

The Washable Anti-Bacterial Pre-Filter extends the life of your filter by capturing Pet Hair and larger airborne particles and makes housecleaning easier. The Cleancel™ anti-microbial coating prevents the growth of micro-organisms. The washable HEPA 13 Filter captures 99.99% of particles and impurities as small as 0.3 microns, including smoke, dust, pollen, and other allergens. The carbon filter is especially formulated to capture offensive pet odors; as well as smoke, cooking and other household odors effectively reducing the development of bacteria and fungi. PlasmaWave™ Technology uses positive and negative ions to remove airborne pollutants including dust, smoke, pollen as well as allergens.

BG

CS

DA

DE

EE

EN

ES

FI

FR

HR

HU

IT

LT

LV

NL

NO

PL

PT

RO

RU

SK

SL

SR

SV

TR

UK



CONTROL PANEL

EN

EAP150

- G. **AIR QUALITY SENSOR:** Automatically monitors the air quality level.
- H. **Reset:** Resets the "Check Filter" indicator light.
- I. **Check Filter indicator:** Signals when to replace filters.
- J. **AIR QUALITY indicator:** Lights indicate the quality of the air.
- K. **Fan speed indicator:** Shows current fan speed setting (High / Med / Low / Sleep).
- L. **Fan speed selector:** Adjusts fan speed setting (High / Med / Quiet).
- M. **On-Off:** Turns the unit "On" and "Off".

EAP300, EAP450

- I. **AIR QUALITY SENSOR:** Automatically monitors the air quality level and adjusts fan speed accordingly when in "AUTO".
- J. **Reset:** Resets the "Check Filter" indicator light.
- K. **Check Filter indicator:** Signals when to replace filters.
- L. **AUTO:** Automatically adjusts the fan speed according to the amount of impurities.
- M. **PlasmaWave™:** Shows that the technology is active.
- N. **AIR QUALITY indicator:** Lights indicate the quality of the air.
- O. **Fan speed indicator:** Shows current fan speed setting (Turbo / High / Med / Quiet).
- P. **Fan speed selector:** Adjusts fan speed setting (Turbo / High / Med / Quiet).
- Q. **On-Off:** Turns the unit "On" and "Off".
- R. **LIGHT SENSOR:** Dims the control panel lights and sets the fan speed to "Quiet" when the room is dark. (Only works when is in "AUTO")

AIR CLEANER SET-UP

EAP150, EAP300, EAP450

Place the unit away from drafty areas, as the sensors may not react accurately. Do not place near curtains, furniture, or other items that might inhibit air flow. Place the unit on a stable surface.

1. Remove protective film from the control panel.
2. Remove the front panel by pulling gently from the lower portion of the panel.
Do not force; the panel should remove easily.

EAP150

3. Remove the HEPA 13 filter and the Carbon Pre-Filter from the plastic wrapper.
4. Install the HEPA 13 filter with the arrow showing "air flow" pointing in toward the back of the air cleaner; the white tabs at the top and bottom of the HEPA 13 filter will point out to the front of the unit.
5. Install the Carbon Pre-Filter in front of the HEPA 13 filter.
6. Replace the front panel by hooking the panel on the top of the unit. Swing the panel in by pushing gently on each side of the unit and then lock it into place.

EAP300

3. Remove the HEPA 13 filter and the Carbon Pre-Filter from the plastic wrapper.
4. Install the HEPA 13 filter with the arrow showing "air flow" pointing in toward the back of the air cleaner; the white tabs at the top and bottom of the HEPA 13 filter will point out to the front of the unit.
5. Install the Carbon Pre-Filter onto the plastic frame by pushing against all "hook and loop" squares on the back of the frame.

EAP450

3. Remove the Filter Cassette and remove the plastic wrapper from it.
4. Install the Filter Cassette by inserting tabs up into the air cleaner and gently pushing in at the bottom tab until the frame fits into place.
5. Replace the front panel by hooking the panel on the top of the unit.
6. Swing the panel in by pushing gently on each side of the unit and then lock it into place.

EAP150, EAP300, EAP450

7. Plug the power cord into a wall outlet.
8. Press and hold the POWER button until a short "beep" sound.
9. The air cleaner will take 3~4 minutes to calibrate the air quality sensor. During this time the sensor lights will flash on and off.

EAP300, EAP450

10. Once the sensor has calibrated, the lights will be on "AUTO" mode.



FILTER REPLACEMENT

EAP150

There are two separate filters: **Carbon Pre-Filter** and **HEPA 13 filter**.

- The Check Filter indicator will signal when to replace the **HEPA 13 filter**. The replacement period will vary depending on the hours of usage, air quality, and location of the unit. However, in most cases of normal use, the filter will need to be replaced annually.
- For best performance, change the **Carbon Pre-Filter** every three months.

The filters should be disposed off when changed. Do not wash and reuse the HEPA 13 filter or the Carbon Pre-Filter as they will not work effectively.

CAUTION: Turn off the air cleaner and unplug the electrical cord before performing any maintenance.

Carbon Pre-Filter replacement.

1. Turn off the air cleaner and unplug the electrical cord.
2. Remove the front panel by pulling gently from the lower portion of the panel. Do not force, the panel should remove easily.
3. Remove the Carbon Pre-Filter by gently pulling out from the bottom and down from the top.
4. Remove the Carbon Pre-Filter and dispose of it.
5. Remove a replacement Carbon Pre-Filter from the resalable plastic bag and reseal to maintain the freshness of the remaining filter.
6. Install the Carbon Pre-Filter.

EAP300

There are two separate filters: **Carbon Pre-Filter** and **HEPA 13 filter**.

- The Check Filter indicator will signal when to replace the **HEPA 13 filter**. The replacement period will vary depending on the hours of usage, air quality, and location of the unit. However, in most cases of normal use, the filter will need to be replaced annually.
- For best performance, change the **Carbon Pre-Filter** every three months.

The filters should be disposed off when changed. Do not wash and reuse the HEPA 13 filter or the Carbon Pre-Filter as they will not work effectively.

CAUTION: Turn off the air cleaner and unplug the electrical cord before performing any maintenance.

Carbon Pre-Filter replacement.

1. Turn off the air cleaner and unplug the electrical cord.
2. Remove the front panel by pulling gently from the lower portion of the panel. Do not force, the panel should remove easily.
3. Remove the Carbon Pre-Filter and plastic frame by gently pulling out from the bottom and down from the top.
4. Remove the Carbon Pre-Filter from the plastic frame and dispose of it.
5. Remove a replacement Carbon Pre-Filter from the resalable plastic bag and reseal to maintain the freshness of the remaining filter.
6. Install the Carbon Pre-Filter onto the plastic frame by pushing against six "hook and loop" squares on the back of the frame.

EAP450

CAUTION: Turn off the air cleaner and unplug the electrical cord before performing any maintenance.

Filter	Service life	Cleaning Cycle	How to clean
Washable Pre filter	12 month	Every 6 month	Clean with vacuum cleaner or soft brush, Use warm water when the filter is very dirty
Washable HEPA 13 filter	12 month	Every 6 month	Put the filter into warm water for 30 minutes and dry it out in the shade for 24 hours
Carbon filter	12 month	Every 6 month	Put the filter into warm water for 30 minutes and dry it out in the shade for 24 hours
Filter Cassette	12 month	-	-

The Check Filter indicator will signal when to replace the entire Filter Cassette. The replacement period will vary depending on the hours of usage, air quality, and location of the unit. However, in most cases of normal use the filter will need to be replaced annually. This Filter Cassette should be disposed of when changed.

Filter Cassette replacement

1. Turn off the air cleaner and unplug the electrical cord.
2. Remove the front panel by pulling gently from the lower portion of the panel. Do not force, the panel should remove easily.
3. Remove the Filter Cassette by gently pulling out from the bottom and down from the top.
4. Remove all the filters from the plastic frame and dispose of it.
5. Remove the replacement filters from the plastic bag and replace them.
6. Plug in air cleaner and press POWER button until short "beep" sounds.
7. Press the RESET FILTER button by gently inserting a paperclip into the RESET FILTER hole on the control panel. The light will flash 5 times before a "beep" sounds to indicate the filter has been reset.

BG

CS

DA

DE

EE

EN

ES

FI

FR

HR

HU

IT

LT

LV

NL

NO

PL

PT

RO

RU

SK

SL

SR

SV

TR

UK



REMOTE CONTROL

EAP300, EAP450

EN

Operate the remote control facing the air cleaner.
Operate within 6 metres of the air cleaner.

The remote control has a separate wall-mountable storage cradle that can be conveniently attached to any wall using a screw.

- S. **POWER:** Use the power button to turn the power on and off. A short "beep" will sound when the unit turns on and off.
- T. **AUTO Mode:** Use the AUTO button to put air cleaner in AUTO mode.
- U. **FAN SPEED:** By pressing up or down, the unit will change fan speeds and enter into manual mode.

- V. **TURBO:** Use this button to switch from automatic operation and start the maximum amount of room air cleaning and air movement. It will remain in Turbo speed until changed into Auto or manual mode.

Battery replacement

1. Squeeze tabs of battery cover and at the same time pull cover out of remote.
2. Insert battery as shown and close battery cover.
3. Always use 3V lithium battery CR2025. Incorrect battery usage may cause battery fluid leakage and/or damage.

CARE AND MAINTENANCE

EAP150, EAP300, EAP450

CAUTION: Turn off the unit and unplug the electrical cord before performing any maintenance.

- Clean unit as necessary by wiping with a dry, soft cloth; for stubborn stains, use a warm, damp cloth.

- Do not use volatile fluids such as benzene, paint thinner or scouring powder, as they may damage the surface. Keep the unit dry.
- Lightly vacuum air quality sensor every three months.

TROUBLESHOOTING

EAP150, EAP300, EAP450

Occurrence	Possible causes/solution
Can I wash my filter?	No, the filters that come with the unit will fall apart and be ruined if water is run through them. (The Washable Pre Filter and HEPA 13 Filter for model EAP450 can be washed)
Can I vacuum my filter?	No, vacuuming will only spread the dust back into the air. If you think the filter is too dirty, it may be time to replace. (The Washable Pre Filter for model EAP450 can be cleaned with a vacuum cleaner or soft brush)
There is an odour coming from the unit and I just opened it.	The unit has been concealed in a tightly wrapped package of corrugated cardboard and plastic. Because this has a fan and pulls air through it, it may give off some "new" odours. Depending on sensitivity, this should wear off in several days or perhaps a week depending on how much it is used.
Will this clean a bigger area than what it is rated for?	CADR ratings are provided from a controlled testing environment, if that environment changes, it can affect the performance. However if you have a slightly larger room than what the CADR rating is, it will still help improve the air, but may take a bit longer to do so.
Where should I place the unit?	Allow proper air circulation around the sides and in front of the unit. If there are doors or narrow hallways it may reduce the airflow to the air cleaner, but will eventually circulate near the machine.
The AIR QUALITY light is orange or red, but the air seems clean.	Clear the sensor with a vacuum cleaner, as it may be blocked or clogged. Sometimes a compressed can of air may unplug the dust in the sensor.
There is still some dust you can see in the air or on my furniture	The unit will capture most dust and particles, however with opening doors, windows, central HVAC etc... there may still be some level of dust that you can see.
There is nothing holding the filters in place	The filters are meant to rest inside the unit. Once the unit is turned on, the force of air pulled through the machine will create a tight seal of the filters.
I can hear revving of the fan motor	This is normal, especially at night when all environmental sounds are quiet, you may hear the motor running in repetition.
The unit has stopped removing odours effectively, or seems to be emitting an odour.	Make sure the air quality sensor is not blocked or clogged. Move the unit closer to the offending odours. Replace the filters as they may have reached their capacity to absorb pollutants. You may need to replace filters more frequently.
The CHECK FILTER indicator remains lit after replacing the HEPA filter.	Press the RESET FILTER button by gently inserting a paper-clip into the RESET FILTER button hole. Hold for 3-5 seconds until a "beep" sounds to indicate the unit has been reset.





EAP300, EAP450	
Occurrence	Possible causes/solution
Can I turn off the sleep mode?	No, however you can manually push to the fan speed you prefer which will stay at that speed until you change it.
Unit makes a ticking sound.	This is caused by the PlasmaWave™ technology, it may come and go depending on the environment, but as long as the PlasmaWave™ light is on, the function is working.
The remote control does not work.	Make sure the remote control battery is inserted correctly.
	Replace a worn-out battery.
	Make sure that the remote control has a clear line of sight to the air cleaner.
EAP450	
Occurrence	Possible causes/solution
The air quality light is white, but there is still dust/odour in the air.	Make sure the sensor is not blocked or clogged. Replace the filter
The unit seems to produce odors.	Move the unit closer to the offending odors.
	Replace the filter
There is still some dust you can see in the air or on my furniture.	The unit will capture most dust and particles, however with opening doors, windows, central HVAC etc, there may still be some level of dust that you can see.
The unit is running on high all the time.	Clear the sensor with a vacuum cleaner, as it may be blocked or clogged. Sometimes a compressed can of air may unplug the dust in the sensor.
The CHECK FILTER indicator remains lit after replacing the Filter Cassette.	Press the RESET FILTER button by gently inserting a paper-clip into the RESET FILTER button hole. Hold for 3-5 seconds until a "beep" sounds to indicate the unit has been reset.

DISPOSAL

Recycle the materials with the symbol .
Put the packaging in applicable containers to recycle it.
Help protect the environment and human health and to recycle waste of electrical and electronic appliances.

Do not dispose appliances marked with the symbol  with the household waste. Return the product to your local recycling facility or contact your municipal office.

BG

CS

DA

DE

EE

EN

ES

FI

FR

HR

HU

IT

LT

LV

NL

NO

PL

PT

RO

RU

SK

SL

SR

SV

TR

UK



ADVERTENCIA DE SEGURIDAD

Lea detenidamente las siguientes instrucciones antes de usar el aparato por primera vez.

ES

- No debe dejar que los niños utilicen el aparato como un juego.
- Evite que los niños lleven a cabo la limpieza y el mantenimiento de la unidad sin la supervisión adecuada.
- Este electrodoméstico puede ser utilizado por niños de 8 años en adelante y personas cuyas capacidades físicas, sensoriales o mentales estén disminuidas o que carezcan de la experiencia y conocimientos suficientes para manejarlo, siempre que cuenten con las instrucciones o la supervisión sobre el uso del electrodoméstico de forma segura y comprendan los riesgos.
- El aparato solo se debe conectar a un suministro eléctrico cuyo voltaje y frecuencia cumplan con las especificaciones indicadas en la placa de datos técnicos.
- Si el aparato o el cable de alimentación sufre algún daño, el fabricante, su servicio técnico o un profesional cualificado deberá reemplazarlo para evitar situaciones peligrosas.
- No sumerja el aparato en agua ni en ningún otro líquido.
- Este aparato está diseñado exclusivamente para uso doméstico. El fabricante no se hace responsable de posibles daños ocasionados por un uso inadecuado o incorrecto.
- No utilice el aparato en exteriores ni en superficies húmedas.
- Evite arrastrar o tirar del aparato por el cable, utilizar el cable como tirador, que el cable quede atrapado por una puerta o pasar el cable por esquinas o bordes afilados. Mantenga el cable alejado de superficies calientes.
- No coloque objetos cerca de las aberturas de la unidad. No obstruya las aberturas del aparato y evite que se acumule polvo, pelusas, pelo y cualquier otra materia que pueda disminuir el flujo de aire.
- No utilice la unidad sin sus filtros.
- Guarde el aparato en una zona interior fresca y sin humedad.
- No utilice la unidad en lugares húmedos como, por ejemplo, en el baño. Si entra líquido en el purificador de aire, apáguelo y llévelo a un centro de servicio técnico autorizado de Electrolux para que lo inspeccionen.
- No utilice la unidad cerca de gases inflamables.
- No coloque el aparato directamente debajo de un detector de humo, ya que podría disminuir la sensibilidad del detector.
- No coloque objetos en la parte superior de la unidad ni dentro de ella.
- No bloquee las rejillas.
- Desenchufe el cable de alimentación una vez que se haya enfriado el purificador de aire.
- No coloque el purificador de aire cerca de un radiador.
- No utilice detergente para limpiar la unidad.
- No lave ni reutilice el filtro HEPA 13 ni el prefiltro de carbón (solo modelos EAP150 y EAP300).
- Para transportar la unidad, agárrela por el asa trasera. No la agarre por el panel frontal.





COMPONENTES

EAP150

- A. Panel frontal
- B. Prefiltro de carbón (con revestimiento antibacteriano)
- C. Filtro HEPA 13
- D. Estructura principal
- E. Salida de aire
- F. Panel de control

EAP300

- A. Panel frontal
- B. Marco del filtro
- C. Prefiltro de carbón (con revestimiento antibacteriano)
- D. Filtro HEPA 13
- E. Estructura principal

- F. Ventilador PlasmaWave™
- G. Salida de aire
- H. Panel de control

EAP450

- A. Panel frontal
- B. El cartucho de filtro consta de los siguientes elementos:
 - B1. Prefiltro antibacteriano lavable
 - B2. Filtro lavable HEPA 13
 - B3. Marco del filtro
 - B4. Filtro de carbón lavable
- D. Estructura principal
- F. Ventilador PlasmaWave™
- G. Salida de aire
- H. Panel de control

CARACTERÍSTICAS

EAP150

PRECAUCIÓN: Monte completamente el filtro de aire antes de utilizar la unidad (consulte Instalación del purificador de aire)
Nota: Las características varían en función del modelo.

Funcionamiento silencioso

Incorpora un ventilador de tres velocidades con funcionamiento silencioso perfecto para utilizar de noche.

Sensor de calidad del aire

Incluye un sensor de calidad del aire que detecta la presencia de sustancias contaminantes presentes en el aire.

EAP300, EAP450

PRECAUCIÓN: Monte completamente el filtro de aire antes de utilizar la unidad (consulte Instalación del purificador de aire)
Nota: Las características varían en función del modelo.

Funcionamiento silencioso

Incorpora un ventilador de cuatro velocidades con funcionamiento silencioso perfecto para utilizar de noche.

PlasmaWave puede desactivarse y activarse pulsando "Auto" durante 3 segundos

Sensor de calidad del aire

Incluye un sensor de calidad del aire que detecta la presencia de sustancias contaminantes presentes en el aire. La unidad aumenta automáticamente la velocidad del ventilador para limpiar más volumen de aire y eliminar las impurezas rápidamente.

Sensor de luz*

El sensor de luz incorporado detecta si la habitación está a oscuras, atenúa automáticamente las luces del panel de control y reduce la velocidad del ventilador para ofrecer un funcionamiento silencioso y ahorrar energía. Cuando la habitación tiene poca luz, el ventilador no aumenta de velocidad, independientemente de lo que el sensor de calidad del aire detecte.

Limpieza automática del aire*

El sensor de olores detecta la cantidad de impurezas presente en el aire y ajusta la velocidad del ventilador de forma automática para mantener la pureza del aire.

EAP150

Filtración de tres fases*

El prefiltro de carbón recoge las partículas de gran tamaño, como polvo, pelo de mascotas y pelusas. Absorbe los olores desagradables que provocan los gases, como el humo del tabaco, la descomposición orgánica y el olor al cocinar, reduciendo así el desarrollo de bacterias y hongos de forma eficaz.

Para conseguir un rendimiento óptimo, sustitúyalo cada 3 meses. El revestimiento antimicrobiano de Cleancel™ evita la aparición de microorganismos.

El filtro HEPA 13 captura el 99,99 % de partículas e impurezas de hasta 0,3 micrones, como las del humo, el polvo, el polen y otros alérgenos. Sustituya el filtro cuando se encienda la luz del indicador CHECK FILTER de comprobación del filtro.

EAP300

Filtración de cuatro fases*

El prefiltro de carbón recoge las partículas de gran tamaño, como polvo, pelo de mascotas y pelusas. Absorbe los malos olores que provocan los gases, como el humo del tabaco, la descomposición orgánica y el olor al cocinar, reduciendo así de forma eficaz el desarrollo de bacterias y hongos.

Para conseguir un rendimiento óptimo, sustitúyalo cada 3 meses. El revestimiento antimicrobiano de Cleancel™ evita la aparición de microorganismos.

El filtro HEPA 13 captura el 99,99 % de partículas e impurezas de hasta 0,3 micrones, como las del humo, el polvo, el polen y otros alérgenos. Sustituya el filtro cuando se encienda la luz del indicador CHECK FILTER de comprobación del filtro. La tecnología PlasmaWave™ utiliza iones positivos y negativos para eliminar los agentes contaminantes que transporta el aire, como el polvo, el humo, el polen y los alérgenos.

EAP450

Filtración de cinco fases*

El prefiltro antibacteriano lavable prolonga la duración de su filtro mediante la captura de las partículas procedentes del pelo de mascotas y partículas más grandes transportadas por el aire, y facilita la limpieza del hogar. El revestimiento antimicrobiano de Cleancel™ evita la aparición de microorganismos. El filtro lavable HEPA 13 captura el 99,99 % de las partículas e impurezas de hasta 0,3 micrones, como las del humo, el polvo, el polen y otros alérgenos. El filtro de carbón lavable se ha diseñado especialmente

para capturar los olores desagradables de las mascotas, así como el humo, los olores al cocinar y otros olores desagradables domésticos, reduciendo así de forma eficaz el desarrollo de bacterias y hongos. La tecnología PlasmaWave™ utiliza iones positivos y negativos para eliminar los agentes contaminantes que transporta el aire, como el polvo, el humo, el polen y los alérgenos.

BG

CS

DA

DE

EE

EN

ES

FI

FR

HR

HU

IT

LT

LV

NL

NO

PL

PT

RO

RU

SK

SL

SR

SV

TR

UK



PANEL DE CONTROL

EAP150

ES

- G. AIR QUALITY SENSOR: el sensor de calidad del aire controla de forma automática el nivel de calidad del aire.
- H. RESET: restablece la luz del indicador "Check Filter" de comprobación del filtro.
- I. Indicador Check Filter de comprobación del filtro: indica cuándo hay que sustituir los filtros.
- J. Indicador AIR QUALITY de calidad del aire: las luces reflejan la calidad del aire.
- K. Indicador FAN SPEED: muestra el ajuste de velocidad actual del ventilador, en alta, media, baja o noche.
- L. Selector FAN SPEED: ajusta la velocidad del ventilador, en alta, media o silencio.
- M. On-Off (Encendido/apagado): enciende y apaga la unidad.

EAP300, EAP450

- I. AIR QUALITY SENSOR: el sensor de calidad del aire controla de forma automática el nivel de calidad del aire y ajusta la velocidad del ventilador en consecuencia cuando se está en modo "AUTO".
- J. RESET: restablece la luz del indicador "Check Filter" de comprobación del filtro.
- K. Indicador Check Filter de comprobación del filtro: indica cuándo hay que sustituir los filtros.
- L. AUTO: ajusta de forma automática la velocidad del ventilador en función de la cantidad de impurezas.
- M. PlasmaWave™: muestra que la tecnología está activa.
- N. Indicador AIR QUALITY de calidad del aire: las luces reflejan la calidad del aire.
- O. Indicador FAN SPEED: muestra el ajuste de velocidad actual del ventilador, en turbo, alta, media o silencio.
- P. Selector FAN SPEED: ajusta la velocidad del ventilador, en turbo, alta, media o silencio.
- Q. On-Off (Encendido/apagado): enciende y apaga la unidad.
- R. LIGHT SENSOR: el sensor de luz atenúa las luces del panel de control y establece la velocidad del ventilador en "Quiet" (silencio) cuando la habitación está a oscuras. (solo funciona en el modo automático "AUTO")

INSTALACIÓN DEL PURIFICADOR DE AIRE

EAP150, EAP300, EAP450

Coloque la unidad lejos de zonas con corrientes de aire, ya que es posible que los sensores no reaccionen adecuadamente. No la coloque cerca de cortinas, muebles u otros objetos que puedan impedir el flujo de aire. Coloque la unidad en una superficie estable.

1. Retire la película protectora del panel de control.
2. Retire el panel frontal tirando levemente de la parte inferior del panel. No lo fuerce; el panel debería soltarse fácilmente.

EAP150

3. Retire el envoltorio de plástico del filtro HEPA 13 y del prefiltro de carbón.
4. Instale el filtro HEPA 13 con la flecha en la que se puede leer "air flow" (flujo de aire) apuntando hacia la parte posterior del purificador de aire; las pestañas blancas de la parte superior e inferior del filtro HEPA 13 apuntarán a la parte frontal de la unidad.
5. Instale el prefiltro de carbón frente al filtro HEPA 13.
6. Vuelva a colocar el panel frontal enganchándolo a la parte superior de la unidad. Coloque el panel presionando ligeramente cada lado de la unidad y, a continuación, fíjelo en su lugar.

EAP300

3. Retire el envoltorio de plástico del filtro HEPA 13 y del prefiltro de carbón.
4. Instale el filtro HEPA 13 con la flecha en la que se puede leer "air flow" (flujo de aire) apuntando hacia la parte posterior del purificador de aire; las pestañas blancas de la parte superior e inferior del filtro HEPA 13 apuntarán a la parte frontal de la unidad.
5. Coloque el prefiltro de carbón en el marco de plástico presionando los recuadros de velcro de la parte posterior del marco.

EAP450

3. Retire la envoltura de plástico del cartucho de filtro.
4. Coloque el cartucho de filtro insertando las pestañas en el purificador de aire y presionando ligeramente la pestaña inferior hasta que el marco encaje en su lugar.
5. Vuelva a colocar el panel frontal enganchándolo a la parte superior de la unidad.
6. Coloque el panel presionando ligeramente cada lado de la unidad y, a continuación, fíjelo en su lugar.

EAP150, EAP300, EAP450

7. Enchufe el cable de alimentación a una toma de corriente.
8. Mantenga pulsado el botón POWER de encendido hasta oír un pitido.
9. El purificador de aire tardará entre 3 y 4 minutos en calibrar el sensor de calidad del aire. Durante este tiempo, las luces del sensor se encenderán y apagarán.

EAP300, EAP450

10. Una vez calibrado el sensor, las luces estarán en modo "AUTO".



SUSTITUCIÓN DEL FILTRO

EAP150

Hay dos filtros independientes: Prefiltro de carbón y filtro HEPA 13.

- El indicador Check Filter indicará cuándo se debe sustituir el filtro HEPA 13. El periodo de sustitución variará en función de las horas de uso, la calidad del aire y la ubicación de la unidad. No obstante, en la mayoría de los casos de uso normal, el filtro deberá sustituirse cada año.
- Para obtener un mejor rendimiento, cambie el prefiltro de carbón cada tres meses.

Los filtros deberán desecharse una vez cambiados. No lave ni reutilice el filtro HEPA 13 ni el prefiltro de carbón; no funcionarán correctamente.

PRECAUCIÓN: Antes de llevar a cabo una operación de mantenimiento, apague el purificador de aire y desenchufe el cable de alimentación.

Sustitución del prefiltro de carbón

1. Apague el purificador de aire y desenchufe el cable de alimentación.
2. Retire el panel frontal tirando levemente de la parte inferior del panel. No lo fuerce; el panel debería soltarse fácilmente.
3. Extraiga el prefiltro de carbón. Para ello, tire con cuidado de la parte inferior hacia afuera y de la parte superior hacia abajo.
4. Retire el prefiltro de carbón y deséchelo.
5. Extraiga un prefiltro de carbón de sustitución de la bolsa de plástico reutilizable y vuelva a sellarla para mantener la frescura del filtro restante.
6. Instale el prefiltro de carbón.

EAP300

Hay dos filtros independientes: Prefiltro de carbón y filtro HEPA 13.

- El indicador Check Filter indicará cuándo se debe sustituir el filtro HEPA 13. El periodo de sustitución variará en función de las horas de uso, la calidad del aire y la ubicación de la unidad. No obstante, en la mayoría de los casos de uso normal, el filtro deberá sustituirse cada año.
- Para obtener un mejor rendimiento, cambie el prefiltro de carbón cada tres meses.

Los filtros deberán desecharse una vez cambiados. No lave ni reutilice el filtro HEPA 13 ni el prefiltro de carbón; no funcionarán correctamente.

PRECAUCIÓN: Antes de llevar a cabo una operación de mantenimiento, apague el purificador de aire y desenchufe el cable de alimentación.

Sustitución del prefiltro de carbón

1. Apague el purificador de aire y desenchufe el cable de alimentación.
2. Retire el panel frontal tirando levemente de la parte inferior del panel. No lo fuerce; el panel debería soltarse fácilmente.
3. Extraiga el prefiltro de carbón y el marco de plástico. Para ello, tire con cuidado de la parte inferior hacia afuera y de la parte superior hacia abajo.
4. Extraiga el prefiltro de carbón del marco de plástico y deséchelo.
5. Extraiga un prefiltro de carbón de sustitución de la bolsa de plástico reutilizable y vuelva a sellarla para mantener la frescura del filtro restante.
6. Coloque el prefiltro de carbón en el marco de plástico presionando los seis recuadros de velcro de la parte posterior del marco.

EAP450

PRECAUCIÓN: Antes de llevar a cabo una operación de mantenimiento, apague el purificador de aire y desenchufe el cable de alimentación.

Filtro	Vida útil	Ciclo de limpieza	Cómo limpiarlo
Prefiltro lavable	12 meses	Cada 6 meses	Limpiar con un aspirador o cepillo suave; utilizar agua caliente cuando el filtro
Filtro lavable HEPA 13 Filtro	12 meses	Cada 6 meses	Sumergir el filtro en agua caliente durante 30 minutos y dejar secar en un lugar alejado de la luz solar directa durante 24 horas
Filtro de carbón lavable	12 meses	Cada 6 meses	Sumergir el filtro en agua caliente durante 30 minutos y dejar secar en un lugar alejado de la luz solar directa durante 24 horas
Cartucho de filtro	12 meses	-	-

El indicador Check Filter indicará cuándo se debe sustituir el cartucho de filtro completo. El periodo de sustitución variará en función de las horas de uso, la calidad del aire y la ubicación de la unidad. No obstante, en la mayoría de los casos de uso normal, el filtro deberá sustituirse cada año.

Deseche este cartucho de filtro una vez realizado el cambio.

Sustitución del cartucho de filtro

1. Apague el purificador de aire y desenchufe el cable de alimentación.
2. Retire el panel frontal tirando levemente de la parte inferior del panel. No lo fuerce; el panel debería soltarse fácilmente.
3. Extraiga el cartucho de filtro; para ello, tire con cuidado de la parte inferior hacia afuera y de la parte superior hacia abajo.
4. Extraiga todos los filtros del marco de plástico y deséchelos.
5. Extraiga los filtros de sustitución de la bolsa de plástico y sustitúyalos.
6. Conecte el purificador de aire y pulse el botón POWER de encendido hasta oír un pitido.
7. Pulse el botón RESET FILTER de restablecimiento del filtro introduciendo con cuidado un clip en el orificio de RESET FILTER del panel de control. La luz parpadeará 5 veces antes de que suene un pitido para indicar que se ha restablecido el filtro.

BG

CS

DA

DE

EE

EN

ES

FI

FR

HR

HU

IT

LT

LV

NL

NO

PL

PT

RO

RU

SK

SL

SR

SV

TR

UK



MANDO A DISTANCIA

EAP300, EAP450

ES

Utilice el mando a distancia apuntando al purificador de aire a una distancia de 6 metros como máximo. Puede insertar el mando a distancia en el soporte incorporado para montar en la pared, que puede fijar a la pared con un tornillo.

- S. POWER: utilice el botón POWER de encendido para encender y apagar la unidad. Cada vez que encienda y apague la unidad, oír un breve pitido.
- T. Modo AUTO: utilice el botón AUTO para poner el purificador de aire en modo AUTO.
- U. FAN SPEED: al pulsar las teclas de flecha arriba y abajo de velocidad del ventilador, la unidad cambiará las velocidades del ventilador y entrará en modo manual.

- V. TURBO: utilice este botón para salir del funcionamiento automático e iniciar el nivel máximo de limpieza y movimiento del aire de toda la habitación. La unidad utilizará la velocidad Turbo hasta que cambie al modo automático o manual.

Sustitución de las pilas

1. Apriete las pestañas de la tapa de las pilas y, al mismo tiempo, extraiga la tapa del mando a distancia.
2. Inserte las pilas tal y como se indica y cierre la tapa.
3. Utilice siempre pilas de litio de 3 V CR2025. Un uso incorrecto de las pilas podría provocar el escape del líquido de las pilas y/o que se dañen.

CUIDADO Y MANTENIMIENTO

EAP150, EAP300, EAP450

Precaución: Apague la unidad y desenchufe el cable de alimentación antes de llevar a cabo una operación de mantenimiento.

- Limpie la unidad cuando sea necesario con un paño suave seco. Para manchas más difíciles, utilice un paño húmedo ligeramente caliente.

- No utilice fluidos volátiles como benceno, disolvente de pintura o quitagrasas en polvo porque podrían dañar la superficie. Procure que la unidad esté seca.
- Aspire ligeramente el sensor de calidad del aire cada tres meses.

SOLUCIÓN DE PROBLEMAS

EAP150, EAP300, EAP450

Caso	Posible causa/solución
¿Puedo lavar el filtro?	No, los filtros que incorpora la unidad podrían romperse y estropearse si les entra agua. (Los filtros del modelo EAP450 pueden lavarse)
¿Puedo aspirar mi filtro?	No, la aspiración volverá a esparcir el polvo al aire. Si cree que el filtro está demasiado sucio, puede que deba sustituirlo. (El prefiltro lavable del modelo EAP450 puede limpiarse con una aspiradora o un cepillo suave)
Acabo de abrir la unidad y huele mal.	La unidad va envuelta firmemente en un paquete de plástico y cartón ondulado. Puesto que incorpora un ventilador y expulsa aire a través de él, es posible que emita olores "a nuevo". Dependiendo de la sensibilidad, los olores deberían desaparecer en unos días o quizá en una semana, en función del uso.
¿Limpiará la unidad un área de mayor tamaño al especificado?	Los valores de la tasa de emisión de aire puro (CADR, Clean Air Delivery Rate) se aplican un entorno de prueba controlado. Si ese entorno cambia, el funcionamiento de la unidad podría verse afectado. No obstante, si su habitación es un poco más grande que el especificado por el valor CADR, la unidad seguirá purificando el aire, pero podría tardar más tiempo en hacerlo.
Dónde debo colocar la unidad?	Coloque la unidad de forma que el aire pueda circular sin problema por los laterales y por la parte frontal. Si hay puertas o pasillos estrechos, el flujo de aire que pasa al purificador podría verse reducido, pero acabará circulando cerca del aparato.
La luz AIR QUALITY de calidad del aire es naranja o roja, pero el aire parece estar limpio.	Limpie el sensor con una aspiradora, ya que podría estar bloqueado o atascado. En ocasiones, un recipiente de aire comprimido puede ayudar a desatascar la suciedad del sensor.
Aún percibo polvo en el aire o en los muebles.	La unidad recogerá la mayor parte del polvo y las partículas; sin embargo, si hay puertas o ventanas abiertas, o si dispone de climatización central, es posible que siga viendo algo de polvo.
No hay nada que fije los filtros en su lugar.	Los filtros están diseñados para caber en la unidad. Una vez que enciende la unidad, la fuerza del aire que expulsa el aparato sellará con firmeza los filtros.
Puedo oír las revoluciones del motor del ventilador.	Esto algo totalmente normal, especialmente por la noche, cuando no se oyen ruidos externos.
La unidad ya no elimina los olores de manera eficaz o parece emitir algún tipo de olor.	Asegúrese de que no haya nada que obstruya el sensor de calidad del aire o que no esté atascado. Acerque la unidad al lugar del que se desprenden los malos olores. Sustituya los filtros; es posible que hayan alcanzado la capacidad que tienen para absorber los agentes contaminantes. Es posible que deba sustituir los filtros más a menudo.
El indicador CHECK FILTER de comprobación del filtro permanece encendido tras reemplazar el filtro HEPA.	Pulse el botón RESET FILTER introduciendo con cuidado un clip en el orificio del botón RESET FILTER. Manténgalo pulsado durante 3-5 segundos hasta escuchar el pitido que indica que se ha restablecido la unidad.



EAP300, EAP450	
Caso	Posible causa/solución
¿Puedo desactivar el modo nocturno?	No. Sin embargo, puede cambiar manualmente a la velocidad del ventilador que quiera. La velocidad se mantendrá hasta que la vuelva a cambiar.
La unidad emite un sonido "de tic".	Ese sonido lo emite la tecnología PlasmaWave™ y puede aparecer y desaparecer dependiendo del entorno. No obstante, siempre que la luz de PlasmaWave™ esté encendida, significará que está funcionando.
El mando a distancia no funciona.	Asegúrese de que las pilas del mando a distancia están colocadas correctamente.
	Sustituya las pilas desgastadas. Asegúrese de que entre el mando a distancia y el purificador de aire haya una línea de visión clara.
EAP450	
Caso	Posible causa/solución
La luz de calidad del aire está de color blanco, pero todavía hay polvo en el aire o se perciben olores.	Asegúrese de que no haya nada que obstruya el sensor y de que no esté atascado. Cambie el filtro.
Parece que la unidad emite olores.	Acerque la unidad al lugar del que se desprenden los malos olores. Cambie el filtro.
Aún percibo polvo en el aire o en los muebles.	La unidad recogerá la mayor parte del polvo y las partículas; sin embargo, si hay puertas o ventanas abiertas, o si dispone de climatización central, es posible que siga viendo algo de polvo.
La unidad funciona al máximo rendimiento todo el tiempo.	Limpie el sensor con una aspiradora, ya que podría estar bloqueado o atascado. En ocasiones, un recipiente de aire comprimido puede ayudar a desatascar la suciedad del sensor.
El indicador CHECK FILTER de comprobación del filtro permanece encendido tras reemplazar el cartucho de filtro.	Pulse el botón RESET FILTER introduciendo con cuidado un clip en el orificio del botón RESET FILTER. Manténgalo pulsado durante 3-5 segundos hasta escuchar el pitido que indica que se ha restablecido la unidad.

- BG
- CS
- DA
- DE
- EE
- EN
- ES**
- FI
- FR
- HR
- HU
- IT
- LT
- LV
- NL
- NO
- PL
- PT
- RO
- RU
- SK
- SL
- SR
- SV
- TR
- UK

CÓMO DESECHAR EL ELECTRODOMÉSTICO



Recicle los materiales con el símbolo .
Coloque el material de embalaje en los contenedores adecuados para su reciclaje. Ayude a proteger el medio ambiente y la salud pública, así como a reciclar residuos de aparatos eléctricos y electrónicos.



No deseche los aparatos marcados con el símbolo  junto con los residuos domésticos. Lleve el producto a su centro de reciclaje local o póngase en contacto con su oficina municipal.





TURVALLISUUTTA KOSKEVA OHJE

Lue seuraavat ohjeet huolella, ennen kuin käytät laitetta ensimmäisen kerran.

FI

- Lapset eivät saa leikkiä laitteella.
- Lapset eivät saa suorittaa puhdistusta tai huoltoa ilman valvontaa.
- Yli 8-vuotiaat lapset ja henkilöt, joilla on fyysisiä, aistillisia tai henkisiä puutteita tai puutteellinen kokemus ja tuntemus, voivat käyttää tätä laitetta, jos heitä on valvottu tai ohjattu laitteen turvallisessa käytössä ja he ymmärtävät laitteen käyttöön liittyvät vaarat.
- Laitteen saa kytkeä vain sellaiseen virtalähteeseen, jonka jännite ja taajuus ovat arvokilven tietojen mukaiset.
- Jos laite tai virtajohto vaurioituu, sen saa vaaratilanteiden välttämiseksi vaihtaa vain valmistaja, huoltoliike tai vastaava ammattitaitoinen henkilö.
- Älä upota laitetta veteen tai muuhun nesteeseen.
- Tämä laite on tarkoitettu ainoastaan kotitalouskäyttöön. Valmistaja ei vastaa mahdollisista vahingoista, jotka aiheutuvat laitteen virheellisestä käytöstä.
- Älä käytä ulkona tai märällä pinnalla.
- Älä vedä tai kanna laitetta johdosta, käytä johtoa kahvana, jätä johtoa oven väliin äläkä vedä johtoa terävien reunojen tai kulmien ympäri. Pidä johto poissa lämmitetyiltä pinnoilta.
- Älä työnnä aukkoihin esineitä. Älä käytä laitetta, jos jokin aukko on peitossa. Pidä laite puhtaana pölystä, nukasta, karvoista ja muusta liasta, joka voi heikentää ilmankiertoa.
- Älä käytä laitetta, jos suodattimet eivät ole paikoillaan.
- Säilytä laitetta sisällä viileässä ja kuivassa.
- Älä käytä kosteissa tiloissa, kuten kylpyhuoneessa. Jos ilmanpuhdistimeen pääsee nestettä, sammuta laite ja tarkastuta se valtuutetussa Electrolux-huoltoliikkeessä.
- Älä käytä herkästi syttyvien kaasujen lähellä.
- Älä sijoita laitetta suoraan palovaroittimen alapuolelle, koska palovaroittimen herkkyys saattaa kärsiä.
- Älä aseta esineitä laitteen päälle tai sisälle.
- Älä peitä rutilöitä.
- Älä irrota virtajohtoa, ennen kuin ilmanpuhdistin on jäähtynyt.
- Älä sijoita ilmanpuhdistinta lämmittimen lähelle.
- Älä puhdista laitetta pesuaineella.
- Älä pese ja käytä uudelleen HEPA 13 -suodatinta tai hiiliesisuodatinta (vain malleissa EAP150, EAP300).
- Kanna laitetta sen takana olevasta kahvasta. Älä kanna laitetta sen etupaneelistä.





OSAT

EAP150

- A. Etupaneeli
- B. Hiiliesisuodatin (käsitelty antibakteerisella pinnoitteella)
- C. HEPA 13 -suodatin
- D. runko
- E. Ilmanpoisto
- F. Käyttöpaneeli

EAP300

- A. Etupaneeli
- B. Suodattimen kehys
- C. Hiiliesisuodatin (käsitelty antibakteerisella pinnoitteella)
- D. HEPA 13 -suodatin
- E. runko

- F. PlasmaWave™-puhallin
- G. Ilmanpoisto
- H. Käyttöpaneeli

EAP450

- A. Etupaneeli
- B. Suodattinkasetin osat:
 - B1. Pestävä antibakteerinen esisuodatin
 - B2. Pestävä HEPA 13 -suodatin
 - B3. Suodattimen kehys
 - B4. Pestävä hiilisuodatin
- D. runko
- F. PlasmaWave™-puhallin
- G. Ilmanpoisto
- H. Käyttöpaneeli

OMINAISUUDET

EAP150

Huomio: kokoa ilmansuodatin ennen käyttöä (katso kohtaa Ilmanpuhdistimen määrittäminen)

Huomautus: Ominaisuudet vaihtelevat mallin mukaan.

Hiljainen toiminta

Kolminopeuksinen, hiljainen puhallin, joka sopii erinomaisesti yökäyttöön.

Ilmanlaadun anturi

Sisältää ilmanlaadun tunnistimen, joka havaitsee ilman epäpuhtauksia.

EAP300, EAP450

Huomio: kokoa ilmansuodatin ennen käyttöä (katso kohtaa Ilmanpuhdistimen määrittäminen)

Huomautus: Ominaisuudet vaihtelevat mallin mukaan.

Hiljainen toiminta

Nelinopeuksinen, hiljainen puhallin, joka sopii erinomaisesti yökäyttöön.

PlasmaWave voidaan kytkeä pois päältä ja päälle painamalla "Auto"-painiketta 3 sekunnin ajan

Ilmanlaadun anturi

Sisältää ilmanlaadun tunnistimen, joka havaitsee ilman epäpuhtauksia. Laite lisää puhaltimen nopeutta automaattisesti puhdistettavan ilman määrän lisäämiseksi ja epäpuhtauksien poistamiseksi nopeasti.

valoanturi*

Sisäinen valoanturi havaitsee, kun huoneessa on pimeää, himmentää käyttöpaneelin valot ja vähentää puhaltimen nopeutta, jotta laite toimii hiljaa ja energiatehokkaasti. Kun huone on hämärä, puhaltimen nopeus pysyy samana ilmanlaadun anturin havainnoista huolimatta.

Automaattinen ilmanpuhdistus*

Hajuanturi havaitsee ilman epäpuhtauksien määrän ja säätää puhaltimen nopeuden automaattisesti vastaavaksi, jotta ilma pysyy puhtaana.

EAP150

3-vaiheinen suodatus*

Hiiliesisuodatin kerää suurikokoiset hiukkaset, kuten pölyn, lemmikkieläinten karvat ja nukan. Se kerää haisevat kaasut, kuten tupakansavun, orgaanisten jätteiden hajut ja ruoankäryn, mikä vähentää bakteerien ja sienten kasvua tehokkaasti. Saat parhaan tehon vaihtamalla suodattimen 3 kuukauden välein. Antibakteerinen Cleancel™-pinnoite estää mikro-organismien kasvun. HEPA 13 -suodatin kerää 99,99 % hiukkasista ja epäpuhtauksista, joiden koko saattaa olla vain 0,3 mikronia, kuten savu, pöly, siitepöly ja muut allergeenit. Vaihda, kun CHECK FILTER -merkkivalo syttyy.

EAP300

4-vaiheinen suodatus*

Hiiliesisuodatin kerää suurikokoiset hiukkaset, kuten pölyn, lemmikkieläinten karvat ja nukan. Se kerää haisevat kaasut, kuten tupakansavun, orgaanisten jätteiden hajut ja ruoankäryn, mikä vähentää bakteerien ja sienten kasvua tehokkaasti. Saat parhaan tehon vaihtamalla suodattimen 3 kuukauden välein. Antibakteerinen Cleancel™-pinnoite estää mikro-organismien kasvun. HEPA 13 -suodatin kerää 99,99 % hiukkasista ja epäpuhtauksista, joiden koko saattaa olla vain 0,3 mikronia, kuten savu, pöly, siitepöly ja muut allergeenit. Vaihda, kun CHECK FILTER -merkkivalo syttyy. PlasmaWave™-tekniikka poistaa positiivisten ja negatiivisten ionien avulla ilman epäpuhtauksia, kuten pölyä, savua, siitepölyä ja allergeeneja.

EAP450

5-vaiheinen suodatus*

Pestävä antibakteerinen esisuodatin jatkaa suodattimen käyttöaikaa keräämällä lemmikkieläinten karvat ja suurikokoiset ilman epäpuhtaudet. Lisäksi se helpottaa siivousta. Antibakteerinen Cleancel™-pinnoite estää mikro-organismien kasvun. Pestävä HEPA 13 -suodatin kerää 99,99 % hiukkasista ja epäpuhtauksista, joiden koko saattaa olla vain 0,3 mikronia, kuten savu, pöly, siitepöly ja muut allergeenit. Pestävä hiilisuodatin on tarkoitettu erityisesti keräämään ikävät lemmikkieläinten aiheuttamat hajut sekä savun, ruoankäryn ja muut kotitalouden hajut, mikä vähentää bakteerien ja sienten kasvua tehokkaasti. PlasmaWave™-tekniikka poistaa positiivisten ja negatiivisten ionien avulla ilman epäpuhtauksia, kuten pölyä, savua, siitepölyä ja allergeeneja.

BG

CS

DA

DE

EE

EN

ES

FI

FR

HR

HU

IT

LT

LV

NL

NO

PL

PT

RO

RU

SK

SL

SR

SV

TR

UK



KÄYTTÖPANEELI

EAP150

FI

- G. Ilmanlaadun anturi: tarkkailee ilmanlaatua automaattisesti.
- H. Nollauspainike: sammuttaa CHECK FILTER -merkkivalon.
- I. CHECK FILTER -merkkivalo: ilmaisee, milloin suodattimet on vaihdettava.
- J. Ilmanlaadun anturi: valot osoittavat ilmanlaadun.
- K. Puhaltimen nopeuden merkkivalo: näyttää puhaltimen nykyisen nopeusasetuksen (suuri/keskitaso/pieni/lepotila).
- L. Puhaltimen nopeuden valitsin: säätää puhaltimen nopeusasetusta (suuri/keskitaso/hiljainen).
- M. On-off-virtapainike: laitteen käynnistäminen (on) ja sammuttaminen (off).

EAP300, EAP450

- I. Ilmanlaadun anturi: seuraa automaattisesti ilmanlaatua ja säätää puhaltimen nopeuden vastaavaksi automaattitilassa.
- J. Nollauspainike: sammuttaa CHECK FILTER -merkkivalon.
- K. CHECK FILTER -merkkivalo: ilmaisee, milloin suodattimet on vaihdettava.
- L. Automaattinen: säätää puhaltimen nopeutta automaattisesti epäpuhtauksien määrän mukaan.
- M. plasmaWave™: osoittaa, että tekniikka on käytössä.
- N. Ilmanlaadun anturi: valot osoittavat ilmanlaadun.
- O. Puhaltimen nopeuden merkkivalo: näyttää puhaltimen nykyisen nopeusasetuksen (turbo/suuri/keskitaso/hiljainen).
- P. Puhaltimen nopeuden valitsin: säätää puhaltimen nopeusasetusta (turbo/suuri/keskitaso/hiljainen).
- Q. On-off-virtapainike: laitteen käynnistäminen (on) ja sammuttaminen (off).
- R. Valoanturi: himmentää käyttöpaneelin valot ja määrittää puhaltimen nopeudeksi hiljainen, kun huone on pimeä. (toimii ainoastaan automaattitilassa)

ILMANPUHDISTIMEN MÄÄRITYS

EAP150, EAP300, EAP450

Älä sijoita laitetta vetoiseen paikkaan, koska anturit eivät välttämättä toimi silloin oikein. Älä sijoita verhojen, kalusteiden tai muiden ilmankiertoa estävien kohteiden lähelle. Sijoita laite tukevalle alustalle.

- 1. Irrota suojakalvo käyttöpaneelistä.
- 2. Irrota etupaneeli vetämällä sen alareunasta varovasti. Älä vedä paneelia väkisin, sen pitäisi irrota helposti.

EAP150

- 3. Poista HEPA 13 -suodatin ja hiiliesuodatin muovista.
- 4. Asenna HEPA 13 -suodatin siten, että air flow -kohtaa osoittava nuoli osoittaa sisäänpäin ilmanpuhdistimen takaosaa kohti. HEPA 13 -suodattimen ylä- ja alaosassa olevat valkoiset kielekkeet osoittavat laitteen etuosaa kohti.
- 5. Asenna hiiliesuodatin HEPA 13 -suodattimen eteen.
- 6. Kiinnitä etupaneeli takaisin ripustamalla se laitteen päälle. Käännä paneeli sisäänpäin työntämällä varovasti laitteen molemmista reunoista ja lukitse paneeli paikalleen.

EAP300

- 3. Poista HEPA 13 -suodatin ja hiiliesuodatin muovista.
- 4. Asenna HEPA 13 -suodatin siten, että air flow -kohtaa osoittava nuoli osoittaa sisäänpäin ilmanpuhdistimen takaosaa kohti. HEPA 13 -suodattimen ylä- ja alaosassa olevat valkoiset kielekkeet osoittavat laitteen etuosaa kohti.
- 5. Asenna hiiliesuodatin muovikehykseen työntämällä se kehyksen taustapuolen kiinnitysilukoihin.

- 6. Asenna muovikehyks työntämällä kielekkeitä ylöspäin ilmanpuhdistimeen ja työntämällä kevyesti alimmasta kielekkeestä, kunnes kehys on paikallaan. Kiinnitä etupaneeli takaisin ripustamalla se laitteen päälle. Käännä paneeli sisäänpäin työntämällä varovasti laitteen molemmista reunoista ja lukitse paneeli paikalleen.

EAP450

- 3. Irrota suodatinkasetti ja poista se muovista.
- 4. Asenna suodatinkasetti työntämällä kielekkeitä ylöspäin ilmanpuhdistimeen ja työntämällä kevyesti alimmasta kielekkeestä, kunnes kehys on paikallaan.
- 5. Kiinnitä etupaneeli takaisin ripustamalla se laitteen päälle.
- 6. Käännä paneeli sisäänpäin työntämällä varovasti laitteen molemmista reunoista ja lukitse paneeli paikalleen.

EAP150, EAP300, EAP450

- 7. Liitä virtajohto pistorasiaan.
- 8. Paina POWER-painiketta, kunnes laitteesta kuuluu lyhyt merkkiääni.
- 9. Ilmanpuhdistin kalibroi ilmanlaadun anturin, mikä kestää noin 3-4 minuuttia. Kalibroinnin aikana anturin valot vilkkuvat.

EAP300, EAP450

- 10. Kun anturi on kalibroitu, valot ovat automaattitilassa.





SUODATTIMEN VAIHTAMINEN

EAP150

Laitteessa on kaksi erillistä suodatinta: Hiiliesuodatin ja hepA 13-suodatin.

- CHECK FILTER -merkkivalo osoittaa, milloin hepA 13-suodatin on vaihdettava. Vaihdeväli vaihtelee käyttötuntien, ilmanlaadun ja laitteen sijainnin mukaan. Normaalkäytössä suodatin on vaihdettava vuosittain.
- Saat parhaan tuloksen vaihtamalla hiiliesuodattimen kolmen kuukauden välein.

Hävitä poistetut suodattimet. Älä pese tai käytä uudelleen HEPA 13-suodatinta tai hiiliesuodatinta, koska ne eivät toimi enää tehokkaasti.

Huomio: sammuta ilmanpuhdistin ja irrota virtajohto pistorasiasta ennen huoltotoimia.

Hiiliesuodattimen vaihtaminen.

1. Sammuta ilmanpuhdistin ja irrota virtajohto pistorasiasta.
2. Irrota etupaneeli vetämällä sen alareunasta varovasti. Älä vedä paneelia väkisin, sen pitäisi irrota helposti.
3. Irrota hiiliesuodatin vetämällä varovasti alhaalta ulospäin ja ylhäältä alaspäin.
4. Irrota hiiliesuodatin ja hävitä se.
5. Poista uusi hiiliesuodatin uudelleen suljettavasta muovipussista ja sulje pussi uudelleen, jotta jäljellä oleva suodatin pysyy suojaossa.
6. Asenna hiiliesuodatin.

EAP300

Laitteessa on kaksi erillistä suodatinta: Hiiliesuodatin ja hepA 13-suodatin.

- CHECK FILTER -merkkivalo osoittaa, milloin hepA 13-suodatin on vaihdettava. Vaihdeväli vaihtelee käyttötuntien, ilmanlaadun ja laitteen sijainnin mukaan. Normaalkäytössä suodatin on vaihdettava vuosittain.
- Saat parhaan tuloksen vaihtamalla hiiliesuodattimen kolmen kuukauden välein.

Hävitä poistetut suodattimet. Älä pese tai käytä uudelleen HEPA 13-suodatinta tai hiiliesuodatinta, koska ne eivät toimi enää tehokkaasti.

Huomio: sammuta ilmanpuhdistin ja irrota virtajohto pistorasiasta ennen huoltotoimia.

Hiiliesuodattimen vaihtaminen.

1. Sammuta ilmanpuhdistin ja irrota virtajohto pistorasiasta.
2. Irrota etupaneeli vetämällä sen alareunasta varovasti. Älä vedä paneelia väkisin, sen pitäisi irrota helposti.
3. Irrota hiiliesuodatin ja muovikehys vetämällä varovasti alhaalta ulospäin ja ylhäältä alaspäin.
4. Irrota hiiliesuodatin muovikehystä ja hävitä se.
5. Poista uusi hiiliesuodatin uudelleen suljettavasta muovipussista ja sulje pussi uudelleen, jotta jäljellä oleva suodatin pysyy suojaossa.
6. Asenna hiiliesuodatin muovikehyksen työntämällä se kehyksen taustapuolen kuuteen kiinnityssilmukkaan.

EAP450

Huomio: sammuta ilmanpuhdistin ja irrota virtajohto pistorasiasta ennen huoltotoimia.

suodatin	Käyttöikä	Puhdistusväli	Puhdistaminen
Pestävä esisuodatin	12 kuukautta	6 kuukauden välein	Puhdista pölynimurilla tai pehmeällä harjalla. Käytä lämmintä vettä, jos suodatin on hyvin likainen
Pestävä HEPA 13 suodatin	12 kuukautta	6 kuukauden välein	Liota suodatinta lämpimässä vedessä 30 minuutin ajan ja kuivata varjossa 24 tunnin ajan
Pestävä hiiliesuodatin	12 kuukautta	6 kuukauden välein	Liota suodatinta lämpimässä vedessä 30 minuutin ajan ja kuivata varjossa 24 tunnin ajan
Suodatinkasetti	12 kuukautta	-	-

CHECK FILTER -merkkivalo osoittaa, milloin koko suodatinkasetti on vaihdettava. Vaihdeväli vaihtelee käyttötuntien, ilmanlaadun ja laitteen sijainnin mukaan. Normaalkäytössä suodatin on vaihdettava vuosittain.

Hävitä poistettu suodatinkasetti.

Suodatinkasetin vaihtaminen

1. Sammuta ilmanpuhdistin ja irrota virtajohto pistorasiasta.
2. Irrota etupaneeli vetämällä sen alareunasta varovasti. Älä vedä paneelia väkisin, sen pitäisi irrota helposti.
3. Irrota suodatinkasetti vetämällä varovasti alhaalta ulospäin ja ylhäältä alaspäin.
4. Irrota kaikki suodattimet muovikehyksestä ja hävitä ne.
5. Poista uudet suodattimet muovipussista ja asenna ne paikoilleen.
6. Liitä ilmanpuhdistin pistorasiaan ja paina POWER-painiketta, kunnes kuulet lyhyen merkkiään.
7. Paina RESET FILTER -painiketta työntämällä paperiliitin varovasti käyttöpaneelin RESET FILTER -reikään. Valo välähtää 5 kertaa, minkä jälkeen merkkiään osoittaa, että suodatin on nollattu.

BG

CS

DA

DE

EE

EN

ES

FI

FR

HR

HU

IT

LT

LV

NL

NO

PL

PT

RO

RU

SK

SL

SR

SV

TR

UK

KAUKO-OHJAIN

EAP300, EAP450

FI

Käytä kauko-ohjainta osoittamalla sillä ilmanpuhdistinta. Käytä enintään 6 metrin päässä ilmanpuhdistimesta. Kauko-ohjaimen erillisen säilytystelineen voi kiinnittää kätevästi seinään ruuvilla.

- S. POWER: Kytke ja katkaise virta virtapainikkeesta. Laitteesta kuuluu lyhyt merkkiäänä, kun virta kytketään ja katkaistaan.
- T. AUTO-tila: Ilmanpuhdistimen voi siirtää automaattitilaan AUTO-painikkeesta.
- U. fan Speed: Painamalla ylös- tai alaspäin voit muuttaa laitteen puhaltimen nopeutta ja siirtää laitteen manuaaliseen tilaan..

- V. turbo: Tästä painikkeesta voit poistaa laitteen automaattitilasta ja käynnistää suurimman ilmanpuhdistustehon sekä ilmankierron. Laite toimii Turbo-nopeudella, kunnes se siirretään automaatti- tai manuaalitilaan.

Pariston vaihtaminen

1. Purista kauko-ohjaimen paristolokeron kannen kielekkeitä ja vedä kantta samanaikaisesti irti.
2. Aseta paristo paikalleen kuvan mukaisesti ja sulje paristolokeron kansi.
3. Käytä aina 3 V:n litiumparistoa CR2025. Virheellinen paristojen käyttö voi aiheuttaa pariston vuotamista ja/tai vioittaa paristoa.

HOITO JA YLLÄPITO

EAP150, EAP300, EAP450

Huomio: sammuta laite ja irrota virtajohto pistorasiasta ennen huoltotoimia.

- Puhdista laite tarvittaessa pyyhkimällä se kuivalla, pehmeällä liinalla. Poista hankalammat tahrat liinalla, joka on kostutettu lämpimällä vedellä.

- Älä käytä helposti syttyviä nesteitä, kuten bentseeniä, tinneriä tai hankausjauhetta, koska ne voivat vahingoittaa pintaa. Pidä laite kuivana.
- Imuroi ilmanlaadun anturi kevyesti kolmen kuukauden välein.

VIANMÄÄRITYS

EAP150, EAP300, EAP450

Tilanne	Mahdolliset syyt / korjaustoimenpide
Voiko suodattimen pestä?	Ei, laitteen mukana toimitetut suodattimet hajoavat ja vioittuvat, jos niihin pääsee vettä. (Mallissa eAp450 käytettävät suodattimet voi pestä)
Voiko suodattimen imuroida?	Ei, imurointi vain levittää pölyn takaisin ilmaan. Jos suodatin on mielestäsi liian likainen, se kannattaa ehkä vaihtaa. (mallin eAp450 pestävän esisuodattimen voi puhdistaa imurilla tai pehmeällä harjalla)
Laitteesta tulee hajua, ja poistin sen juuri pakkauksesta.	Laite on ollut pakattuna tiukasti pahviin ja muoviin. Koska laitteessa on puhallin, jonka kautta laite ottaa ilmaa, laitteesta voi tulla hajua. Hajua häviää muutamassa päivässä tai viikossa sen mukaan, miten paljon laitetta käytetään.
Puhdistaako laite enemmän ilmaa kuin luokituksessa mainitaan?	CADR-luokitukset määritetään valvotussa testausympäristössä. Ympäristön muutokset voivat vaikuttaa laitteen tehoon. Jos tila on hiukan suurempi kuin CADR-luokitus, laite parantaa siinäkin ilmanlaatua, mutta ehkä hiukan tavallista hitaammin.
Mihin laite kannattaa sijoittaa?	Varmista, että ilma pääsee kiertämään riittävästi laitteen sivuilla ja edessä. Ovet tai kapeat käytävät voivat heikentää ilmankiertoa ilmanpuhdistimeen, mutta ilma pääsee lopulta myös laitteen lähelle.
Ilmanlaadun merkkivalo palaa oranssina tai punaisena, mutta ilma tuntuu puhtaalta.	Puhdista anturi pölynimurilla, koska se saattaa olla tukossa.
Ilmassa tai kalusteiden päällä on edelleen näkyvää pölyä	Joskus anturiin kertynyt pöly irtoaa paineilmalla.
Mikään ei pidä suodattimia paikoillaan	Laite kerää suurimman osan pölystä ja hiukkasista, mutta tilaan saattaa jäädä näkyvää pölyä esimerkiksi avattavien ovien ja ikkunoiden tai keskuspölynimurin vuoksi.
Kuulen puhaltimen moottorin äänen	Suodatinten on tarkoitus nojata laitteen sisäosiin. Kun laite käynnistetään, suodattimet asettuvat tiiviisti paikoilleen laitteen läpi kulkevan ilman voimasta.
Laite ei enää poista hajuja tehokkaasti tai siitä tulee hajua.	Tämä on normaalia erityisesti yöllä, kun muuten on hiljaista.
	Varmista, että ilmanlaadun anturi ei ole tukossa.
	Siirrä laite lähemmäs hajun lähdeä.
	Vaihda suodattimet, koska niiden imukykyyn kapasiteetti on ehkä täyttynyt. Suodattimet tarvitsee ehkä vaihtaa nykyistä useammin.
CheCk filter -merkkivalo palaa edelleen, kun hepA-suodatin on vaihdettu.	Paina reSet filter -painiketta työntämällä paperiliitin varovasti reSet filter -reikään. Pidä liitintä paikallaan 3-5 sekunnin ajan, kunnes merkkiäänä osoittaa, että laite on nolattu.



EAP300, EAP450	
Tilanne	Mahdolliset syyt / korjaustoimenpide
Voiko lepotilan poistaa käytöstä?	Ei, mutta voit asettaa puhaltimen nopeuden haluamaksesi, ja kyseinen nopeus on käytössä, kunnes muutat sitä.
Laitteesta kuuluu tikitystä.	Ääni johtuu PlasmaWave™-tekniikasta. Se ei ole käytössä kaikissa ympäristöissä, mutta se on toiminnassa aina, kun PlasmaWave™-merkkivalo palaa.
Kauko-ohjain ei toimi.	Varmista, että kauko-ohjaimen paristo on paikallaan. Vaihda loppuun kulunut paristo. Varmista, että kauko-ohjaimesta on suora yhteys ilmanpuhdistimeen.
EAP450	
Tilanne	Mahdolliset syyt / korjaustoimenpide
Ilmanlaadun merkkivalo palaa valkoisena, mutta ilmassa on edelleen pölyä/hajua.	Varmista, että anturi ei ole tukossa. Vaihda suodatin
Laitteesta tulee hajua.	Siirrä laite lähemmäs hajun lähdeä. Vaihda suodatin
Ilmassa tai kalusteiden päällä on edelleen näkyvää pölyä	Laite kerää suurimman osan pölystä ja hiukkasista, mutta tilaan saattaa jäädä näkyvää pölyä esimerkiksi avattavien ovien ja ikkunoiden tai keskuspolynimurin vuoksi.
Laite käy jatkuvasti suurella teholla.	Puhdista anturi polynimurilla, koska se saattaa olla tukossa. Joskus anturiin kertynyt pöly irtoaa paineilmalla.
CheCk filter -merkkivalo palaa edelleen, kun suodatinkasetti on vaihdettu.	Paina reSet filter -painiketta työntämällä paperiliitin varovasti reSet filter -reikään. Pidä liitintä paikallaan 3-5 sekunnin ajan, kunnes merkkiäni osoittaa, että laite on nollattu.

HÄVITTÄMINEN

Kierrätä materiaalit, jotka on merkitty merkillä .
Kierrätä pakkaus laittamalla se asianmukaiseen kierrätysastiaan. Suojele ympäristöä ja ihmisten terveyttä kierrättämällä sähkö- ja elektroniikkaromut.

Älä hävitä merkillä  merkittyjä kodinkoneita kotitalousjätteen mukana. Palauta tuote paikalliseen kierrätyskeskukseen tai ota yhteyttä paikalliseen viranomaiseen.

BG

CS

DA

DE

EE

EN

ES

FI

FR

HR

HU

IT

LT

LV

NL

NO

PL

PT

RO

RU

SK

SL

SR

SV

TR

UK



CONSIGNES DE SÉCURITÉ

Merci de lire attentivement les instructions suivantes avant d'utiliser cet appareil pour la première fois.

FR

- Les enfants ne doivent pas jouer avec l'appareil.
- Les enfants ne doivent pas nettoyer ni entreprendre une opération de maintenance sur l'appareil sans surveillance.
- Cet appareil peut être utilisé par des enfants de plus de 8 ans, ainsi que des personnes dont les capacités physiques, sensorielles et mentales sont réduites ou dont les connaissances et l'expérience sont insuffisantes, à condition qu'ils soient surveillés ou qu'ils aient reçu des instructions concernant l'utilisation sécurisée de l'appareil et compris les risques encourus.
- L'appareil doit être raccordé exclusivement à une alimentation électrique dont la tension et la fréquence correspondent à celles indiquées sur la plaque signalétique.
- Si l'appareil ou le cordon d'alimentation est endommagé, il doit être remplacé par le fabricant, l'agent de maintenance ou une personne disposant de qualifications similaires afin d'éviter tout danger.
- Ne plongez pas l'appareil dans l'eau ni dans aucun autre liquide.
- Cet appareil est exclusivement destiné à un usage domestique. La responsabilité du fabricant ne saurait être engagée en cas de dommage dû à une utilisation inappropriée ou incorrecte.
- N'utilisez pas l'appareil en extérieur ou sur des surfaces mouillées.
- Veillez à ne pas tirer ni tenir l'appareil par son cordon, à ne pas utiliser le cordon comme une poignée, à ne pas coincer le cordon dans une porte et à ne pas appuyer le cordon contre des coins ou des arêtes vives. Tenez le cordon éloigné des surfaces chaudes.
- N'introduisez pas d'objets dans les orifices. N'utilisez pas l'appareil si des orifices sont obstrués ; veillez à ce que les orifices demeurent exempts de poussière, de peluches, de cheveux et de tout ce qui pourrait réduire la circulation de l'air.
- N'utilisez pas l'appareil si tous les filtres ne sont pas en place.
- Rangez l'appareil à l'intérieur, dans un endroit frais et sec.
- N'utilisez pas l'appareil dans des endroits humides, comme des salles de bain. Si un liquide pénètre dans le purificateur d'air, arrêtez-le et faites-le contrôler par un centre de réparation Electrolux agréé.
- N'utilisez pas l'appareil à proximité de gaz inflammables.
- Ne placez pas l'appareil directement sous un détecteur de fumée, dont la sensibilité risquerait d'être atténuée.
- Ne placez pas d'objets sur l'appareil ou à l'intérieur de ce dernier.
- N'obstruez pas les grilles.
- Ne débranchez pas le cordon d'alimentation avant que le purificateur d'air n'ait refroidi.
- Ne placez pas le purificateur d'air à proximité d'un appareil de chauffage.
- N'utilisez pas de détergent pour nettoyer l'appareil.
- Veillez à ne pas laver ni réutiliser le filtre HEPA 13 ou le pré-filtre à charbon (EAP150, EAP300).
- Pour transporter l'appareil, saisissez-le par sa poignée située à l'arrière.
Ne saisissez pas l'appareil par sa façade avant.





COMPOSANTS

EAP150

- A. Façade avant
- B. Pré-filtre à charbon (traité avec un revêtement antibactérien)
- C. Filtre HEPA 13
- D. Corps de l'appareil
- E. Sortie d'air
- F. Panneau de commande

EAP300

- A. Façade avant
- B. Cadre du filtre
- C. Pré-filtre à charbon (traité avec un revêtement antibactérien)
- D. Filtre HEPA 13
- E. Corps de l'appareil

- F. Ventilateur PlasmaWave™
- G. Sortie d'air
- H. Panneau de commande

EAP450

- A. Façade avant
- B. Cartouche filtrante, composée des éléments suivants :
 - B1. Pré-filtre antibactérien lavable
 - B2. Filtre HEPA 13 lavable
 - B3. Cadre du filtre
 - B4. Filtre à charbon lavable
- D. Corps de l'appareil
- F. Ventilateur PlasmaWave™
- G. Sortie d'air
- H. Panneau de commande

CARACTÉRISTIQUES

EAP150

MISE EN GARDE : assemblez entièrement le filtre à air avant toute utilisation (reportez-vous à la section Installation du purificateur d'air)

Remarque : les caractéristiques de l'appareil varient en fonction du modèle.

Mode silencieux

L'appareil est doté d'un ventilateur trois vitesses offrant un mode silencieux, idéal pour une utilisation de nuit.

Capteur de qualité de l'air

L'appareil est équipé d'un capteur de qualité de l'air, qui détecte la présence de divers polluants dans l'air.

EAP300, EAP450

MISE EN GARDE : assemblez entièrement le filtre à air avant toute utilisation (reportez-vous à la section Installation du purificateur d'air)

Remarque : les caractéristiques de l'appareil varient en fonction du modèle.

Mode silencieux

L'appareil est doté d'un ventilateur quatre vitesses offrant un mode silencieux, idéal pour une utilisation de nuit.

PlasmaWave s'active et se désactive en pressant la touche « Auto » pendant 3 secondes

Capteur de qualité de l'air

L'appareil est équipé d'un capteur de qualité de l'air, qui détecte la présence de divers polluants dans l'air. La vitesse du ventilateur de l'appareil augmente automatiquement pour purifier un volume d'air plus important et éliminer rapidement les impuretés.

Capteur de lumière*

Le capteur de lumière intégré détecte si la pièce est sombre afin d'ajuster automatiquement la luminosité des voyants du panneau de commande et de réduire la vitesse du ventilateur, pour un fonctionnement silencieux et écoénergétique. Quand la pièce est sombre, la vitesse du ventilateur n'augmente pas, quelle que soit la qualité de l'air détectée par le capteur.

Purification automatique de l'air*

Le détecteur d'odeurs capte le niveau d'impuretés dans l'air et ajuste automatiquement la vitesse du ventilateur en fonction, pour un air purifié en permanence.

EAP150

Filtration en 3 étapes*

Le pré-filtre à charbon capte les particules les plus grosses, comme la poussière, les poils d'animaux et les peluches. Il absorbe les gaz responsables des odeurs (fumée de cigarette, décomposition de matières organiques et cuisine, par exemple), en réduisant efficacement le développement des bactéries et des champignons.

Pour un résultat optimal, remplacez l'élément tous les 3 mois. Le revêtement antimicrobien Cleanceal™ empêche le développement des micro-organismes.

Le filtre HEPA 13 capte 99,99 % des particules et des impuretés jusqu'à 0,3 micron, notamment la fumée, la poussière, le pollen et les autres allergènes. Remplacez l'élément lorsque le voyant lumineux CHECK FILTER s'allume.

EAP300

Filtration en 4 étapes*

Le pré-filtre à charbon capte les particules les plus grosses, comme la poussière, les poils d'animaux et les peluches. Il absorbe les gaz responsables des odeurs (fumée de cigarette, décomposition de matières organiques et cuisine, par exemple), en réduisant efficacement le développement des bactéries et des champignons.

Pour un résultat optimal, remplacez l'élément tous les 3 mois. Le revêtement antimicrobien Cleanceal™ empêche le développement des micro-organismes.

Le filtre HEPA 13 capte 99,99 % des particules et des impuretés jusqu'à 0,3 micron, notamment la fumée, la poussière, le pollen et les autres allergènes. Remplacez l'élément lorsque le voyant lumineux CHECK FILTER s'allume. La technologie PlasmaWave™ utilise les ions positifs et négatifs pour éliminer les polluants présents dans l'air, notamment la poussière, la fumée, le pollen ainsi que les allergènes.

EAP450

Filtration en 5 étapes*

Le pré-filtre antibactérien lavable prolonge la durée de vie de votre filtre en retenant les poils d'animaux et les particules plus grosses et facilite le nettoyage. Le revêtement antimicrobien Cleanceal™ empêche le développement des micro-organismes. Le filtre HEPA 13 lavable capte 99,99 % des particules et des impuretés jusqu'à 0,3 micron, notamment la fumée, la poussière, le pollen et les autres allergènes.

Le filtre à charbon lavable a été spécialement formulé pour capturer les odeurs désagréables émanant des animaux de compagnie, ainsi que les odeurs de fumée, de cuisine et les autres odeurs domestiques, en réduisant efficacement le développement des bactéries et des champignons. La technologie PlasmaWave™ utilise les ions positifs et négatifs pour éliminer les polluants présents dans l'air, notamment la poussière, la fumée, le pollen ainsi que les allergènes.

BG

CS

DA

DE

EE

EN

ES

FI

FR

HR

HU

IT

LT

LV

NL

NO

PL

PT

RO

RU

SK

SL

SR

SV

TR

UK



PANNEAU DE COMMANDE

EAP150

FR

- G. CAPTEUR DE QUALITÉ DE L'AIR : vérifie automatiquement le niveau de qualité de l'air.
- H. Fonction de réinitialisation : permet de réinitialiser le voyant lumineux « Check Filter ».
- I. Voyant Check Filter : indique à quel moment remplacer les filtres.
- J. Voyant AIR QUALITY : les voyants indiquent le niveau de qualité de l'air.
- K. Indicateur de vitesse du ventilateur : indique le réglage actuel de la vitesse du ventilateur (High/Med/Low/Sleep).
- L. Sélecteur de vitesse du ventilateur : permet d'ajuster le réglage de vitesse du ventilateur (High/Med/Quiet).
- M. Commande On-Off (Marche-Arrêt) : permet d'allumer et d'éteindre l'appareil.

EAP300, EAP450

- I. CAPTEUR DE QUALITÉ DE L'AIR : vérifie automatiquement le niveau de qualité de l'air et ajuste la vitesse du ventilateur en fonction (en mode « AUTO »).
- J. Fonction de réinitialisation : permet de réinitialiser le voyant lumineux « Check Filter ».
- K. Voyant Check Filter : indique à quel moment remplacer les filtres.
- L. AUTO : permet de régler automatiquement la vitesse du ventilateur en fonction de la quantité d'impuretés.
- M. PlasmaWave™ : indique que la technologie est active.
- N. Voyant AIR QUALITY : les voyants indiquent le niveau de qualité de l'air.
- O. Indicateur de vitesse du ventilateur : indique le réglage actuel de la vitesse du ventilateur (Turbo/High/Med/Quiet).
- P. Sélecteur de vitesse du ventilateur : permet d'ajuster le réglage de la vitesse du ventilateur (Turbo/High/Med/Quiet).
- Q. Commande On-Off (Marche-Arrêt) : permet d'allumer et d'éteindre l'appareil.
- R. CAPTEUR DE LUMIÈRE : permet d'ajuster la luminosité des voyants du panneau de commande et de régler la vitesse du ventilateur sur « Quiet » lorsque la pièce est sombre. (fonctionne uniquement en mode « AUTO »)

INSTALLATION DU PURIFICATEUR D'AIR

EAP150, EAP300, EAP450

Lors de son installation, éloignez l'appareil des zones exposées aux courants d'air, afin d'éviter que les capteurs ne réagissent de façon inappropriée. Ne placez pas l'appareil à proximité de rideaux, meubles ou autres éléments susceptibles d'entraver la circulation de l'air. Posez l'appareil sur une surface stable.

1. Retirez le film de protection du panneau de commande.
2. Déposez la façade avant en tirant délicatement la partie inférieure du panneau.
Ne forcez pas ; la façade doit s'extraire facilement.

EAP150

3. Retirez le filtre HEPA 13 et le pré-filtre à charbon de leur emballage plastique.
4. Installez le filtre HEPA 13, flèche « air flow » orientée vers l'arrière du purificateur d'air ; les languettes blanches situées en haut et en bas du filtre HEPA 13 doivent être orientées vers l'avant de l'appareil.
5. Installez le pré-filtre à charbon devant le filtre HEPA 13.
6. Remettez en place la façade avant en la fixant sur la partie supérieure de l'appareil. Rabattez la façade en appuyant délicatement de chaque côté de l'appareil, puis enclenchez-la.

EAP300

3. Retirez le filtre HEPA 13 et le pré-filtre à charbon de leur emballage plastique.
4. Installez le filtre HEPA 13, flèche « air flow » orientée vers l'arrière du purificateur d'air ; les languettes blanches situées en haut et en bas du filtre HEPA 13 doivent être orientées vers l'avant de l'appareil.
5. Installez le pré-filtre à charbon sur le cadre en plastique en le plaçant sur les bandes autoagrippantes situées à l'arrière du cadre.

6. Installez le cadre en plastique en insérant les languettes supérieures dans le purificateur d'air et en appuyant délicatement sur la languette inférieure, jusqu'à ce que le cadre s'enclenche en douceur.
Remettez en place la façade avant en la fixant sur la partie supérieure de l'appareil. Rabattez la façade en appuyant délicatement de chaque côté de l'appareil, puis enclenchez-la.

EAP450

3. Déposez la cartouche filtrante et retirez-la de son emballage plastique.
4. Installez la cartouche filtrante en insérant les languettes supérieures dans le purificateur d'air et en appuyant délicatement sur la languette inférieure, jusqu'à ce que le cadre s'enclenche en douceur.
5. Remettez en place la façade avant en la fixant sur la partie supérieure de l'appareil.
6. Rabattez la façade en appuyant délicatement de chaque côté de l'appareil, puis enclenchez-la.

EAP150, EAP300, EAP450

7. Branchez le cordon d'alimentation à une prise murale.
8. Appuyez sur le bouton POWER et maintenez-le enfoncé jusqu'à ce qu'un bref signal sonore retentisse.
9. L'étalonnage du capteur de qualité de l'air de l'appareil prend 3 à 4 minutes. Pendant ce temps, les voyants du capteur clignotent.

EAP300, EAP450

10. Une fois le capteur étalonné, les voyants sont en mode « AUTO ».



REEMPLACEMENT DES FILTRES

EAP150

L'appareil comporte deux filtres distincts : Le pré-filtre à charbon et le filtre HEPA 13

- Le voyant Check Filter indique à quel moment remplacer le filtre HEPA 13. La fréquence de remplacement varie en fonction du nombre d'heures d'utilisation, de la qualité de l'air et de l'emplacement de l'appareil. Cependant, dans le cadre d'une utilisation normale, il convient, dans la plupart des cas, de remplacer le filtre une fois par an.
- Pour un résultat optimal, remplacez le pré-filtre à charbon tous les trois mois.

Les filtres doivent être mis au rebut au moment de leur remplacement. Veillez à ne pas laver ni réutiliser le filtre HEPA 13 ou le pré-filtre à charbon, car ces derniers ne fonctionneront pas correctement.

MISE EN GARDE : éteignez le purificateur d'air et débranchez le cordon électrique avant toute opération de maintenance.

Remplacement du pré-filtre à charbon.

- Éteignez le purificateur d'air et débranchez le cordon électrique.
- Déposez la façade avant en tirant délicatement la partie inférieure du panneau. Ne forcez pas ; la façade doit s'extraire facilement.
- Retirez le pré-filtre à charbon en tirant délicatement la partie inférieure vers le bas.
- Déposez le pré-filtre à charbon et mettez-le au rebut.
- Retirez l'un des pré-filtres à charbon de rechange de son sachet en plastique et refermez ce dernier pour conserver la fraîcheur du deuxième filtre.
- Installez le pré-filtre à charbon.

EAP300

L'appareil comporte deux filtres distincts : Le pré-filtre à charbon et le filtre HEPA 13.

- Le voyant Check Filter indique à quel moment remplacer le filtre HEPA 13. La fréquence de remplacement varie en fonction du nombre d'heures d'utilisation, de la qualité de l'air et de l'emplacement de l'appareil. Cependant, dans le cadre d'une utilisation normale, il convient, dans la plupart des cas, de remplacer le filtre une fois par an.
- Pour un résultat optimal, remplacez le pré-filtre à charbon tous les trois mois.

Les filtres doivent être mis au rebut au moment de leur remplacement. Veillez à ne pas laver ni réutiliser le filtre HEPA 13 ou le pré-filtre à charbon, car ces derniers ne fonctionneront pas correctement.

MISE EN GARDE : éteignez le purificateur d'air et débranchez le cordon électrique avant toute opération de maintenance.

Remplacement du pré-filtre à charbon.

- Éteignez le purificateur d'air et débranchez le cordon électrique.
- Déposez la façade avant en tirant délicatement la partie inférieure du panneau. Ne forcez pas ; la façade doit s'extraire facilement.
- Retirez le pré-filtre à charbon et le cadre en plastique en tirant délicatement la partie inférieure vers le bas.

- Retirez le pré-filtre à charbon du cadre en plastique et mettez-le au rebut.
- Retirez l'un des pré-filtres à charbon de rechange de son sachet en plastique et refermez ce dernier pour conserver la fraîcheur du deuxième filtre.
- Installez le pré-filtre à charbon sur le cadre en plastique en le plaçant sur les six bandes autoagrippantes situées à l'arrière du cadre.

EAP450

MISE EN GARDE : éteignez le purificateur d'air et débranchez le cordon électrique avant toute opération de maintenance.

Filtre	Durée de vie	Cycle de nettoyage	Procédure de nettoyage
Pré-filtre lavable	12 mois	Tous les 6 mois	Nettoyez avec un aspirateur ou une brosse souple et utilisez de l'eau chaude lorsque le filtre est très sale
Filtre HEPA 13	12 mois	Tous les 6 mois	Placez le filtre dans de l'eau chaude pendant 30 minutes et laissez-le sécher à l'ombre pendant 24 heures
Filtre à charbon lavable	12 mois	Tous les 6 mois	Placez le filtre dans de l'eau chaude pendant 30 minutes et laissez-le sécher à l'ombre pendant 24 heures
Cartouche filtrante	12 mois	-	-

Le voyant Check Filter indique à quel moment remplacer l'ensemble de la cartouche filtrante. La fréquence de remplacement varie en fonction du nombre d'heures d'utilisation, de la qualité de l'air et de l'emplacement de l'appareil. Cependant, dans le cadre d'une utilisation normale, il convient, dans la plupart des cas, de remplacer le filtre une fois par an. Cette cartouche filtrante doit être mise au rebut au moment de son remplacement.

Remplacement de la cartouche filtrante

- Éteignez le purificateur d'air et débranchez le cordon électrique.
- Déposez la façade avant en tirant délicatement la partie inférieure du panneau. Ne forcez pas ; la façade doit s'extraire facilement.
- Retirez la cartouche filtrante en tirant délicatement la partie inférieure vers le bas.
- Retirez tous les filtres du cadre en plastique et mettez-les au rebut.
- Retirez les filtres de rechange de leur sachet en plastique et procédez au remplacement.
- Branchez le purificateur d'air et appuyez sur le bouton POWER jusqu'à ce qu'un bref signal sonore retentisse.
- Appuyez sur le bouton RESET FILTER en insérant délicatement un trombone dans l'orifice RESET FILTER du panneau de commande. Le voyant clignote 5 fois, puis un signal sonore retentit pour indiquer que le filtre a été réinitialisé.

BG

CS

DA

DE

EE

EN

ES

FI

FR

HR

HU

IT

LT

LV

NL

NO

PL

PT

RO

RU

SK

SL

SR

SV

TR

UK



TÉLÉCOMMANDE

EAP300, EAP450

FR

Actionnez la télécommande face au purificateur d'air, dans un rayon de 6 mètres autour de l'appareil.

La télécommande possède son propre socle de fixation murale, que vous pouvez placer sur le mur de votre choix à l'aide d'une vis.

- S. POWER : utilisez le bouton d'alimentation pour allumer et éteindre l'appareil. Un bref signal sonore retentit lorsque l'appareil s'allume et s'éteint.
- T. AUTO Mode : utilisez le bouton AUTO pour activer le mode AUTO du purificateur d'air.
- U. FAN SPEED : une pression vers le haut ou vers le bas permet de modifier la vitesse du ventilateur de l'appareil et de passer en mode manuel.

- V. TURBO : utilisez ce bouton depuis le mode de fonctionnement automatique pour activer le mode de purification et de circulation d'air maximales dans la pièce. L'appareil reste en vitesse Turbo jusqu'à ce que le mode Auto ou manuel soit réactivé.

Remplacement de la pile

1. Exercez une pression sur les languettes du couvercle de la pile tout en le retirant de la télécommande.
2. Insérez la pile conformément à l'illustration et refermez le couvercle.
3. Utilisez toujours une pile au lithium 3 V CR2025. L'utilisation d'un type de pile incorrect risque de provoquer l'écoulement de son liquide et/ou d'endommager l'appareil.

ENTRETIEN ET MAINTENANCE

EAP150, EAP300, EAP450

MISE EN GARDE : éteignez l'appareil et débranchez le cordon électrique avant toute opération de maintenance.

- Nettoyez l'appareil selon les besoins en l'essuyant à l'aide d'un chiffon doux et sec ; pour les taches tenaces, utilisez un chiffon chaud et humide.
- N'utilisez pas de liquides volatils comme du benzène, un solvant pour peinture ou de la poudre à récuser, ces derniers risquant d'endommager la surface de l'appareil. Veillez à ce que l'appareil demeure sec.
- Nettoyez légèrement le capteur de qualité de l'air à l'aide d'un aspirateur tous les trois mois.

DÉPANNAGE

EAP150, EAP300, EAP450

Problème	Causes probables/solution
Puis-je nettoyer mon filtre ?	Non, les filtres fournis avec l'appareil se désagrègeront et seront inutilisables s'ils absorbent de l'eau. (Les filtres du modèle EAP450 sont lavables.)
Puis-je passer l'aspirateur sur mon filtre ?	Non, l'aspirateur ne fera que disperser de nouveau la poussière dans l'air. Si vous pensez que le filtre est trop sale, il est peut-être temps de le remplacer. (Vous pouvez nettoyer le pré-filtre lavable du modèle EAP450 avec un aspirateur ou une brosse souple.)
Une odeur se dégage de l'appareil, alors que je viens tout juste de l'ouvrir.	L'appareil a été enveloppé dans un emballage serré composé de carton ondulé et de plastique. Comme il comporte un ventilateur dans lequel circule de l'air, il est possible que de « nouvelles » odeurs s'en dégagent. En fonction des sensibilités, ces odeurs devraient s'estomper en quelques jours, voire en une semaine, suivant le degré d'utilisation de l'appareil.
Cet appareil purifiera-t-il une zone plus grande que celle pour laquelle il a été évalué ?	Les classifications CADR sont déterminées dans un environnement de test contrôlé ; si cet environnement est modifié, il se peut que les performances de l'appareil en soient affectées. Cependant, si vous disposez d'une pièce légèrement plus grande que celle de la classification CADR, l'appareil devrait tout de même permettre d'améliorer la qualité de l'air, mais mettra un peu plus de temps à y parvenir.
Où dois-je placer l'appareil ?	L'air doit circuler correctement sur les côtés et devant l'appareil. La présence de portes ou de couloirs étroits risque de réduire le flux d'air en direction du purificateur d'air, même si une certaine quantité devrait pouvoir circuler à proximité de l'appareil.
Le voyant AIR QUALITY est orange ou rouge, mais la qualité de l'air semble satisfaisante.	Nettoyez le capteur à l'aide d'un aspirateur, car il est peut-être obstrué ou encrassé. Dans certains cas, l'utilisation d'une bombe d'air comprimé peut permettre d'éliminer la poussière présente dans le capteur.
Il reste de la poussière visible dans l'air ou sur mes meubles.	L'appareil capture la plupart des poussières et des particules. Cependant, compte tenu de la présence de portes ouvertes, de fenêtres, d'un chauffage central, etc. il se peut qu'une certaine quantité de poussière demeure visible.
Aucun dispositif ne permet de maintenir les filtres en place.	Les filtres sont conçus de manière à rester à l'intérieur de l'appareil. Une fois l'appareil allumé, la force de l'air qui le traverse maintient les filtres fermement en place.
J'entends le moteur du ventilateur tourner.	Ce bruit est normal, notamment la nuit. Lorsque tout est silencieux, il se peut que vous entendiez le moteur tourner à plusieurs reprises.
L'appareil n'élimine plus les odeurs efficacement ou semble dégager une odeur.	Vérifiez que le capteur de qualité de l'air n'est pas obstrué ou encrassé. Rapprochez l'appareil des émanations d'odeurs désagréables.
Le voyant CHECK FILTER reste allumé après le remplacement du filtre HEPA.	Remplacez les filtres ; il se peut que ces derniers soient en fin de vie et ne puissent plus absorber les polluants. Les filtres nécessitent peut-être un remplacement plus fréquent. Appuyez sur le bouton RESET FILTER en insérant délicatement un trombone dans l'orifice du bouton RESET FILTER. Laissez le trombone en place pendant 3 à 5 secondes, jusqu'à ce qu'un signal sonore retentisse pour indiquer que l'appareil a été réinitialisé.





EAP300, EAP450	
Problème	Causes probables/solution
Puis-je désactiver le mode veille ?	Non. Vous pouvez cependant actionner manuellement la vitesse de ventilateur de votre choix, qui restera activée jusqu'à ce que vous en changiez.
L'appareil émet un cliquetis.	Ce bruit provient de la technologie PlasmaWave™. Il peut survenir et disparaître en fonction de l'environnement, mais tant que le voyant PlasmaWave™ est allumé, la fonction est opérationnelle.
La télécommande ne fonctionne pas.	Vérifiez que la pile de la télécommande est insérée correctement. Remplacez la pile si elle est usée. Vérifiez qu'il n'y a aucun obstacle entre la télécommande et le purificateur d'air.
EAP450	
Problème	Causes probables/solution
Le voyant de qualité de l'air est blanc, mais il reste de la poussière/une odeur dans l'air.	Vérifiez que le capteur n'est pas obstrué ou encrassé. Remplacez le filtre.
L'appareil semble dégager des odeurs.	Rapprochez l'appareil des émanations d'odeurs désagréables. Remplacez le filtre.
Il reste de la poussière visible dans l'air ou sur mes meubles.	L'appareil capture la plupart des poussières et des particules. Cependant, compte tenu de la présence de portes ouvertes, de fenêtres, d'un chauffage central, etc. il se peut qu'une certaine quantité de poussière demeure visible.
L'appareil fonctionne à vitesse élevée en permanence.	Nettoyez le capteur à l'aide d'un aspirateur, car il est peut-être obstrué ou encrassé. Dans certains cas, l'utilisation d'une bombe d'air comprimé peut permettre d'éliminer la poussière présente dans le capteur.
Le voyant CHECK FILTER reste allumé après le remplacement de la cartouche filtrante.	Appuyez sur le bouton RESET FILTER en insérant délicatement un trombone dans l'orifice du bouton RESET FILTER. Laissez le trombone en place pendant 3 à 5 secondes, jusqu'à ce qu'un signal sonore retentisse pour indiquer que l'appareil a été réinitialisé.

BG

CS

DA

DE

EE

EN

ES

FI

FR

HR

HU

IT

LT

LV

NL

NO

PL

PT

RO

RU

SK

SL

SR

SV

TR

UK

MISE AU REBUT

Recyclez les matériaux portant le symbole .
Déposez les emballages dans les conteneurs prévus à cet effet. Contribuez à la protection de l'environnement et à votre sécurité, recyclez vos produits électriques et électroniques.

Ne jetez pas les appareils portant le symbole  avec les ordures ménagères. Emmenez un tel produit dans votre centre local de recyclage ou contactez vos services municipaux.



SAVJETI O SIGURNOSTI

Prije prve upotrebe uređaja pročitajte sljedeću uputu.

HR

- Djeca se ne smiju igrati s uređajem.
- Čišćenje i održavanje uređaja ne smiju obavljati djeca bez nadzora.
- Ovaj uređaj mogu koristiti djeca od 8 godina pa na više i osobe smanjenih tjelesnih, osjetilnih ili mentalnih mogućnosti ili osobe koje ne raspolažu iskustvom ili znanjem ako su pod nadzorom osobe odgovorne za njihovu sigurnost i rade po uputama koje se odnose na sigurno korištenje uređaja te razumiju uključene opasnosti.
- Uređaj se smije povezivati samo na izvor napajanja čiji napon i frekvencija odgovaraju specifikacijama na nazivnoj pločici.
- Ako su uređaj ili kabel za napajanje oštećeni, proizvođač ili ovlašteni serviser ili osoba sličnih kvalifikacija mora ih zamijeniti kako bi se izbjegla opasnost.
- Uređaj ne uranjajte u vodu ili bilo koju drugu tekućinu.
- Ovaj je uređaj namijenjen isključivo uporabi u domaćinstvu. Proizvođač ne može snositi bilo kakvu odgovornost za moguću štetu uzrokovanu neprikladnom ili neispravnom uporabom.
- Uređaj nemojte upotrebljavati na otvorenom ni na mokrim površinama.
- Kabel nemojte koristiti za povlačenje ili nošenje uređaja, kao dršku, nemojte ga zatvoriti vratima niti ga povlačiti po oštrim rubovima ili kutovima. Kabel držite podalje od grijanih površina.
- Nemojte gurati predmete u otvore. Uređaj nemojte koristiti ako je bilo koji od otvora blokiran; redovito čistite prašinu, dlačice, kosu i bilo što drugo što bi moglo smanjiti protok zraka.
- Uređaj nemojte koristiti bez filtera.
- Uređaj spremite u zatvorenom prostoru, na hladnom i suhom mjestu.
- Uređaj nemojte koristiti u vlažnim prostorijama, primjerice u kupaonici. Ako u uređaj za pročišćavanje zraka uđe tekućina, isključite uređaj i ugovorite provjeru od strane ovlaštenog Elektrolux servisa.
- Uređaj nemojte koristiti u blizini zapaljivih plinova.
- Uređaj nemojte stavljati izravno ispod detektora za dim jer bi to moglo smanjiti osjetljivost detektora za dim.
- Predmete nemojte stavljati na uređaj ni u njega.
- Nemojte blokirati rešetku.
- Nemojte isključivati kabel za napajanje prije no što se uređaj za pročišćavanje zraka ohladi.
- Uređaj za pročišćavanje zraka nemojte postavljati blizu grijalice.
- Za čišćenje uređaja nemojte koristiti deterdžente.
- HEPA 13 filter i ugljični predfilter (EAP150, EAP300) nemojte prati ni ponovo upotrebljavati.
- Ako uređaj prenosite, držite ga za dršku koja se nalazi na stražnjoj strani uređaja. Uređaj nemojte držati za prednju ploču.





KOMPONENTE

EAP150

- A. Prednja ploča
- B. Ugljični predfiltr (s antibakterijskim premazom)
- C. HEPA 13 filter
- D. glavni dio jedinice
- E. Izlaz zraka
- F. Upravljačka ploča

EAP300

- A. Prednja ploča
- B. Okvir filtra
- C. Ugljični predfiltr (s antibakterijskim premazom)
- D. HEPA 13 filter
- E. glavni dio jedinice

ZNAČAJKE

EAP150

Opres: filter za zrak u potpunosti sastavite prije upotrebe (pogledajte upute za postavljanje uređaja za pročišćavanje zraka)

Napomena: Značajke se razlikuju ovisno o modelu.

Tih rad

Uređaj je opremljen ventilatorom s tri brzine koji omogućuje tih rad idealan za noć.

Senzor za kvalitetu zraka

Uređaj je opremljen senzorom za kvalitetu zraka koji prepoznaje prisutnost različitih onečišćenja u zraku.

EAP300, EAP450

Opres: filter za zrak u potpunosti sastavite prije upotrebe (pogledajte upute za postavljanje uređaja za pročišćavanje zraka)

Napomena: Značajke se razlikuju ovisno o modelu.

Tih rad

Uređaj je opremljen ventilatorom s četiri brzine koji omogućuje tih rad idealan za noć.

Uređaj PlasmaWave moguće je isključiti i uključiti držanjem pritisnite tipke "Auto" 3 sekunde.

Senzor za kvalitetu zraka

Uređaj je opremljen senzorom za kvalitetu zraka koji prepoznaje prisutnost različitih onečišćenja u zraku. Jedinica automatski povećava brzinu ventilatora kako bi se pročistila veća količina zraka i kako bi se brže uklonila onečišćenja.

Senzor za svjetlost*

Ugrađeni senzor za svjetlost prepoznaje kada je prostorija zatamnjena te automatski zatamnjuje svjetlo na upravljačkoj ploči i smanjuje brzinu ventilatora kako bi se postigao tih i energetski učinkovit rad. Kada je prostorija zamračena, brzina ventilatora neće se povećati bez obzira na to što senzor za kvalitetu zraka prepozna.

Automatsko pročišćavanje zraka*

Senzor za mirise prepoznaje količinu onečišćenja u zraku te automatski prilagođava brzinu ventilatora kako bi se zrak pročistio.

F. Ventilator PlasmaWave™

G. Izlaz zraka

H. Upravljačka ploča

EAP450

- A. Prednja ploča
- B. Uložak s filtrom sastoji se od sljedećih dijelova:
 - B1. Perivi antibakterijski predfiltr
 - B2. Perivi HEPA 13 filter
 - B3. Okvir filtra
 - B4. Perivi ugljični filter
- D. Glavni dio jedinice
- F. Ventilator PlasmaWave™
- G. Izlaz zraka
- H. Upravljačka ploča

EAP150

Filtriranje u 3 faze*

Ugljični predfiltr prikuplja velike čestice, primjerice prašinu, dlaku kućnih ljubimaca i dlačice tkanine. On upija neugodne mirise, primjerice one koje uzrokuju dim cigarete, raspadanje organskih tvari i kuhanje te učinkovito smanjuje razvoj bakterija i gljivica.

Ako želite ostvariti najbolje rezultate, predfiltr mijenjajte svaka 3 mjeseca. Antimikrobni premaz Cleance!™ štiti od razvoja mikroorganizama.

HEPA 13 filter zaustavlja 99,99 % čestica i nečistoća, čak i onih najmanjih od 0,3 mikrona, uključujući dim, prašinu, pelud i druge alergene. Zamijenite ga kada se uključi indikator CHECK FILTER.

EAP300

Filtriranje u 4 faze*

Ugljični predfiltr prikuplja velike čestice, primjerice prašinu, dlaku kućnih ljubimaca i dlačice tkanine. Ovaj filter upija neugodne mirise, primjerice one uzrokovane dimom cigarete, raspadanjem organskih tvari i kuhanjem te učinkovito smanjuje razvoj bakterija i gljivica.

Ako želite ostvariti najbolje rezultate, predfiltr mijenjajte svaka 3 mjeseca. Antimikrobni premaz Cleance!™ štiti od razvoja mikroorganizama.

HEPA 13 zaustavlja 99,99 % čestica i nečistoća, čak i onih najmanjih od 0,3 mikrona, uključujući dim, prašinu, pelud i druge alergene. Zamijenite ga kada se uključi indikator CHECK FILTER. Tehnologija PlasmaWave™ koristi pozitivne i negativne ione za uklanjanje onečišćenja koja se prenose zrakom, uključujući prašinu, dim, pelud te alergene.

EAP450

Filtriranje u 5 faza*

Perivi antibakterijski predfiltr produžava vijek trajanja vašeg filtra i olakšava kućanske poslove jer se na njemu zaustavljaju dlake kućnih ljubimaca i veće čestice koje se prenose zrakom. Antimikrobni premaz Cleance!™ štiti od razvoja mikroorganizama. HEPA 13 filter zaustavlja 99,99 % čestica i nečistoća, čak i onih najmanjih od 0,3 mikrona, uključujući dim, prašinu, pelud i druge alergene. Perivi ugljični filter posebno je dizajniran

kako bi upio neugodne mirise kućnih ljubimaca, kao i dim, mirise kuhanja i druge kućanske mirise te učinkovito smanjuje razvoj bakterija i gljivica. Tehnologija PlasmaWave™ koristi pozitivne i negativne ione za uklanjanje onečišćenja koja se prenose zrakom, uključujući prašinu, dim, pelud te alergene.

BG

CS

DA

DE

EE

EN

ES

FI

FR

HR

HU

IT

LT

LV

NL

NO

PL

PT

RO

RU

SK

SL

SR

SV

TR

UK



UPRAVLJAČKA PLOČA

EAP150

HR

- G. Senzor za kvalitetu zraka: Automatski nadzire razinu kvalitete zraka.
- H. Ponovno postavljanje: Ponovo postavlja indikator "Check Filter".
- I. Indikator Check Filter: Naznačava kada treba zamijeniti filter.
- J. Indikator kvalitete zraka: Naznačava kvalitetu zraka.
- K. Indikator brzine ventilatora: Prikazuje trenutnu postavku brzine ventilatora (visoka/srednja/niska/mirovanje)
- L. Odabir brzine ventilatora: Prilagođava postavku brzine ventilatora (visoka / srednja / tihi rad).
- M. On-off: Postavlja jedinicu na "on" (Uključeno) i "off" (Isključeno).

EAP300, EAP450

- I. Senzor za kvalitetu zraka: Kada je postavljen na "Auto", automatski nadzire razinu kvalitete zraka i prilagođava brzinu ventilatora.
- J. Ponovno postavljanje: Ponovo postavlja indikator "Check Filter".
- K. Indikator Check Filter: Naznačava kada treba zamijeniti filter.
- L. Auto: Automatski prilagođava brzinu ventilatora sukladno količini onečišćenja.
- M. plasmaWave™: Prikazuje je li tehnologija aktivna.
- N. Indikator kvalitete zraka: Naznačava kvalitetu zraka.
- O. Indikator brzine ventilatora: Prikazuje trenutnu postavku brzine ventilatora (turbo / visoka / srednja / tihi rad).
- P. Odabir brzine ventilatora: Prilagođava postavku brzine ventilatora (turbo / visoka / srednja / tihi rad).
- Q. On-off: Postavlja jedinicu na "on" (Uključeno) i "off" (Isključeno).
- R. Senzor za svjetlost: Prigušuje svjetla na upravljačkoj ploči i postavlja brzinu ventilatora na "Tihi rad" kada je prostorija zamračena (radi samo kada je odabrana postavka "Auto").

POSTAVLJANJE UREĐAJA ZA PROČIŠĆAVANJE ZRAKA

EAP150, EAP300, EAP450

Jedinicu smjestite podalje od propuha jer senzori u suprotnom možda neće ispravno reagirati. Nemojte je postavljati blizu zavjesa, namještaja ili drugih predmeta koji bi mogli zapriječiti protok zraka. Jedinicu stavite na stabilnu površinu.

1. Skinite zaštitnu foliju s upravljačke ploče.
2. Skinite prednju ploču tako da lagano povučete za donji dio ploče.
Nemojte povlačiti na silu; ploča bi se trebala lagano skinuti.

EAP150

3. Izvadite HEPA 13 filter i ugljični predfilter iz plastične ambalaže.
4. Umetnite HEPA 13 filter tako da strelica za "protok zraka" bude okrenute prema stražnjem dijelu uređaja za pročišćavanje zraka; bijeli jezičci na vrhu i dnu HEPA 13 filtra trebaju biti okrenuti prema prednjem dijelu uređaja.
5. Ugljični predfilter postavite ispred HEPA 13 filtra.
6. Vratite prednju ploču tako da je zakvačite na gornji dio jedinice. Ploču umetnite tako da lagano pritisnete svaku stranu jedinice te je zatim pričvrstite.

EAP300

3. Izvadite HEPA 13 filter i ugljični predfilter iz plastične ambalaže.
4. Umetnite HEPA 13 filter tako da strelica za "protok zraka" bude okrenute prema stražnjem dijelu uređaja za pročišćavanje zraka; bijeli jezičci na vrhu i dnu HEPA 13 filtra trebaju biti okrenuti prema prednjem dijelu uređaja.
5. Postavite ugljični predfilter na plastični okvir tako da ga pritisnete sve kvadrate za pričvršćivanje po principu "kuka i omča" koji se nalaze na stražnjoj strani okvira.

EAP450

3. Izvadite uložak za filter i skinite plastičnu ambalažu s njega.
4. Umetnite uložak za filter tako da jezičke umetnete u uređaj za pročišćavanje zraka i lagano gurate donji jezičak sve dok okvir ne sjedne na mjesto.
5. Vratite prednju ploču tako da je zakvačite na gornji dio jedinice.
6. Ploču umetnite tako da lagano pritisnete svaku stranu jedinice te je zatim pričvrstite.

EAP150, EAP300, EAP450

7. Kabel za napajanje uključite u strujnu utičnicu.
8. Pritisnite gumb POWER i držite ga pritisnutim sve dok ne čujete kratki zvučni signal.
9. Uređaju za pročišćavanje zraka potrebno je 3-4 minute za kalibraciju senzora za kvalitetu zraka. Indikatori senzora uključivat će se i isključivati tijekom tog postupka.

EAP300, EAP450

10. Kada je senzor kalibriran, indikatori će biti na postavci "Auto".



ZAMJENA FILTRA

EAP150

Postoje dva zasebna filtra: Ugljični predfiltrar i HEPA 13 filter.

- Indikator Check Filter naznačit će kada treba zamijeniti HEPA 13 filter. Vrijeme do zamjene može se razlikovati ovisno o satima upotrebe, kvaliteti zraka i lokaciji jedinice. U većini slučajeva uobičajene upotrebe filter treba zamijeniti jednom godišnje.
- Kako biste osigurali najbolje rezultate, ugljični predfiltrar mijenjajte svaka tri mjeseca.

Filtre prilikom zamjene treba odložiti u otpad. HEPA 13 filter i ugljični predfiltrar nemojte prati ni ponovo koristiti jer oni neće raditi učinkovito.

Oprez: prije bilo kakvog održavanja isključite uređaj za pročišćavanje zraka i iskopčajte ga iz napajanja.

Zamjena ugljičnog predfiltra.

1. Isključite uređaj za pročišćavanje zraka i iskopčajte kabel za napajanje.
2. Skinite prednju ploču tako da lagano povučete za donji dio ploče. Nemojte primjenjivati silu, ploča bi se trebala lagano skinuti.
3. Skinite ugljični predfiltrar tako da ga lagano povučete prema van s donje strane i prema dolje s gornje strane.
4. Izvadite ugljični predfiltrar i odložite ga u otpad.
5. Izvadite zamjenski ugljični predfiltrar iz plastične vrećice koja se može zatvoriti te ponovo zatvorite vrećicu kako biste osigurali svježinu preostalog filtra.
6. Umetnite ugljični predfiltrar.

EAP300

Uređaj koristi dva zasebna filtra: Ugljični predfiltrar i HEPA 13 filter.

- Indikator Check Filter naznačit će kada treba zamijeniti HEPA 13 filter. Vrijeme do zamjene može se razlikovati ovisno o satima upotrebe, kvaliteti zraka i lokaciji jedinice. U većini slučajeva uobičajene upotrebe filter treba zamijeniti jednom godišnje.
- Kako biste osigurali najbolje rezultate, ugljični predfiltrar mijenjajte svaka tri mjeseca.

Filtre prilikom zamjene treba odložiti u otpad. HEPA 13 filter i ugljični predfiltrar nemojte prati ni ponovo koristiti jer oni neće raditi učinkovito.

Oprez: prije bilo kakvog održavanja isključite uređaj za pročišćavanje zraka i iskopčajte ga iz napajanja.

Zamjena ugljičnog predfiltra.

1. Isključite uređaj za pročišćavanje zraka i iskopčajte kabel za napajanje.
2. Skinite prednju ploču tako da lagano povučete za donji dio ploče. Nemojte primjenjivati silu, ploča bi se trebala lagano skinuti.
3. Skinite ugljični predfiltrar i plastični okvir tako da ih lagano povučete prema van s donje strane i prema dolje s gornje strane.
4. Skinite ugljični predfiltrar s plastičnog okvira i odložite ga u otpad.
5. Izvadite zamjenski ugljični predfiltrar iz plastične vrećice koja se može zatvoriti te ponovo zatvorite vrećicu kako biste osigurali svježinu preostalog filtra.
6. Postavite ugljični predfiltrar na plastični okvir tako da ga po principu "kuka i omča" pričvrstite za šest kvadrata koji se nalaze na stražnjoj strani okvira.

EAP450

Oprez: prije bilo kakvog održavanja isključite uređaj za pročišćavanje zraka i iskopčajte ga iz napajanja.

Filter	Vijek trajanja	Ciklus čišćenja	Način čišćenja
Perivi predfiltrar	12 mjeseci	Svaka 6 mjeseca	Očistite usisavačem ili mekom četkom, upotrijebite toplu vodu ako je filter vrlo prljav
Perivi HEPA 13 filter	12 mjeseci	Svaka 6 mjeseca	Filter na 30 minuta stavite u toplu vodu i ostavite ga da se suši u sjeni na 24 sata
Perivi ugljični filter	12 mjeseci	Svaka 6 mjeseca	Filter na 30 minuta stavite u toplu vodu i ostavite ga da se suši u sjeni na 24 sata
Uložak za filter	12 mjeseci	-	-

Indikator Check Filter naznačit će kada treba zamijeniti cijeli uložak za filter. Vrijeme do zamjene može se razlikovati ovisno o satima upotrebe, kvaliteti zraka i lokaciji jedinice. U većini slučajeva uobičajene upotrebe filter treba zamijeniti jednom godišnje.

Kada se zamijeni, uložak za filter treba odložiti u otpad.

Zamjena uložka za filter

1. Isključite uređaj za pročišćavanje zraka i iskopčajte kabel za napajanje.
2. Skinite prednju ploču tako da lagano povučete za donji dio ploče. Nemojte primjenjivati silu, ploča bi se trebala lagano skinuti.
3. Izvadite uložak za filter tako da ga lagano povučete prema van s donje strane i prema dolje s gornje strane.
4. Izvadite sve filtre iz plastičnog okvira i odložite ih u otpad.
5. Izvadite zamjenske filtre iz plastične vrećice i postavite ih.
6. Uređaj za pročišćavanje zraka ukopčajte u struju i pritisnite gumb POWER sve dok ne čujete kratak zvučni signal.
7. Pritisnite gumb RESET FILTER tako da spajalicu za papir pažljivo umetnete u otvor RESET FILTER na upravljačkoj ploči. Indikator će 5 puta zatreperiti, a zatim će se oglasiti zvučni signal koji označava da je filter ponovo postavljen.

BG

CS

DA

DE

EE

EN

ES

FI

FR

HR

HU

IT

LT

LV

NL

NO

PL

PT

RO

RU

SK

SL

SR

SV

TR

UK



DALJINSKI UPRAVLJAČ

EAP300, EAP450

HR

Ako za upravljanje koristite daljinski upravljač, on mora biti okrenut prema uređaju za pročišćavanje zraka i od njega biti udaljen najviše 6 metara.

Uz daljinski upravljač isporučuje se zaseban zidni držač koji se pomoću vijka može pričvrstiti za bilo koji zid.

- S. POWER: Uređaj možete uključiti i isključiti pomoću gumba POWER. Prilikom uključivanja i isključivanja uređaja oglasit će se kratki zvučni signal.
- T. Automatski način rada: Pomoću gumba Auto uređaj za pročišćavanje zraka postavite na automatski način rada.
- U. FAN SPEED: Ako pritisnete gore ili dolje, uređaj će promijeniti brzinu ventilatora i prijeći u ručni način rada.

- V. Turbo: Ovaj gumb koristite kako biste iz automatskog načina rada prešli na način rada koji omogućuje maksimalno pročišćavanje zraka u prostoriji i maksimalni protok zraka. Uređaj će nastaviti raditi Turbo brzinom sve dok ga ne postavite na automatski ili ručni način rada.

Zamjena baterije

1. Pritisnite jezičke na poklopcu odjeljka za bateriju i istovremeno povucite poklopac s daljinskog upravljača.
2. Umetnite bateriju kao što je prikazano i zatim zatvorite poklopac.
3. Uvijek koristite litijску bateriju CR2025 od 3 V. Neispravna upotreba baterije može uzrokovati curenje tekućine iz baterije i/ili oštećenja.

NJEGA I ODRŽAVANJE

EAP150, EAP300, EAP450

Oprez: prije bilo kakvog održavanja isključite jedinicu i iskopčajte strujni kabel.

- Prema potrebi očistite jedinicu mekom suhom krpom; ako na jedinici ima tvrdokornih mrlja, upotrijebite krpu navlaženu toplom vodom.

- Nemojte koristiti agresivne tekućine kao što su benzen, razrjeđivač ili abrazivna sredstva za čišćenje jer one mogu oštetiti površinu. Održavajte čistoću jedinice.
- Senzor za kvalitetu zraka lagano očistite usisavačem svaka tri mjeseca.

RJEŠAVANJE PROBLEMA

EAP150, EAP300, EAP450

Pojava	Mogući uzroci / rješenje
Mogu li oprati filtar?	Ne, filtri koji su isporučeni s jedinicom pod vodom će se raspasti i biti uništeni. (Filtri za model EAP450 mogu se prati)
Mogu li filtar očistiti usisavačem?	Ne, usisavanje će prašinu samo vratiti u zrak. Ako mislite da je filtar vrlo prljav, možda je vrijeme da ga zamijenite. (Perivi predfilter za model EAP450 može se očistiti pomoću usisavača ili meke četke)
Iz jedinice se osjeti miris, a tek sam je otvorio/la.	Jedinica je čvrsto bila zapakirana u ambalažu od kartona i plastike. Budući da se u jedinici nalazi ventilator koji kroz nju provlači zrak, može se osjetiti "novi" miris. Ovisno o osjetljivosti, ovaj miris trebao bi se izgubiti nakon nekoliko dana ili nakon tjedan dana, ovisno o tome koliko se jedinica koristi.
Hoće li jedinica pročitati zrak na većoj površini no što je navedeno?	CADR oznake odnose se na kontrolirano okruženje za testiranje, a promjena takvog okruženja može utjecati i na rezultate. Ako je vaša prostorija, međutim, nešto veća od one navedene u CADR oznaci, jedinica će svejedno poboljšati kvalitetu zraka, no za postizanje rezultata možda će biti potrebno više vremena.
Gdje se jedinica treba postaviti?	Osigurajte ispravan protok zraka bočno i ispred uređaja. Ako u prostoru postoje vrata ili uski hodnici, to može smanjiti protok zraka do uređaja za pročišćavanje zraka, no zrak će u konačnici doći do uređaja.
Indikator kvalitete zraka svijetli narančasto ili crveno, no zrak izgleda čisto.	Senzor očistite usisavačem jer je on možda blokiran ili začepljen. Ponekad komprimirani zrak može izvući prašinu iz senzora.
U zraku ili na namještaju još uvijek ima prašine	Jedinica će uhvatiti većinu prašine i čestica, no još može biti vidljive prašine zbog otvaranja vrata, prozora, sustava za grijanje, ventilaciju ili klimatizaciju.
Filtre ništa ne drži na mjestu	Filtri nisu fiksirani u jedinici. Kada se jedinica uključi, mlaz zraka koji kroz nju prođe napraviti će čvrstu brtvu od filtera.
Čuje se brujanje motora ventilatora	To je normalno, osobito noću kada su svi ostali zvukovi prigušeni te možete čuti repetitivno brujanje motora.
Jedinica je prestala učinkovito uklanjati neugodne mirise ili se čini da se iz jedinice osjeti neugodan miris.	Provjerite nije li senzor za kvalitetu zraka blokiran ili začepljen. Jedinicu primaknite bliže izvoru neugodnih mirisa. Zamijenite filtre jer su oni možda dosegli svoj kapacitet za upijanje onečišćenja. Možda ćete češće morati mijenjati filtre.
Indikator Check Filter i dalje svijetli nakon zamjene HEPA filtra.	Pritisnite gumb Reset Filter tako da spajalicu za papir pažljivo umetnete u otvor gumba Reset Filter. Zadržite 3-5 sekundi sve dok se ne oglosi zvučni signal koji označava da je jedinica ponovno postavljena.





EAP300, EAP450	
Pojava	Mogući uzroci / rješenje
Mogu li isključiti način mirovanja?	Ne, ali možete ručno pritisnuti preferiranu brzinu ventilatora te će jedinica nastaviti raditi tom brzinom sve dok ne promijenite postavku.
Iz jedinice se čuje kucanje	Taj zvuk uzrokuje tehnologija PlasmaWave™, a on se može javiti i nestati ovisno o okruženju, no dok god svijetli indikator PlasmaWave™, funkcija je aktivna.
Daljinski upravljač ne radi.	Provjerite je li baterija daljinskog upravljača ispravno umetnuta. Zamijenite istrošenu bateriju. Provjerite nema li između daljinskog upravljača i uređaja za pročišćavanje zraka kakvih zapreka.
EAP450	
Pojava	Mogući uzroci / rješenje
Indikator za kvalitetu zraka svijetli bijelo, no u zraku još uvijek ima prašine / neugodnih mirisa.	Provjerite nije li senzor blokiran ili začepljen. Zamijenite filter.
Čini se da jedinica proizvodi neugodan miris.	Jedinicu primaknite bliže izvoru neugodnih mirisa. Zamijenite filter.
U zraku ili na namještaju još uvijek ima prašine.	Jedinica će uhvatiti većinu prašine i čestica, no još može biti vidljive prašine zbog otvaranja vrata, prozora, sustava za grijanje, ventilaciju ili klimatizaciju.
Jedinica cijelo vrijeme radi velikom brzinom.	Senzor očistite usisavačem jer je on možda blokiran ili začepljen. Ponekad komprimirani zrak može izvući prašinu iz senzora.
Indikator Check Filter nastavlja svijetliti nakon zamjene uloška za filtre.	Pritisnite gumb Reset Filter tako da spajalicu za papir pažljivo umetnete u otvor gumba Reset Filter. Zadržite 3-5 sekundi sve dok se ne oglasi zvučni signal koji označava da je jedinica ponovno postavljena.

ODLAGANJE

Reciklirajte materijale sa simbolom .
Ambalažu za recikliranje odložite u prikladne spremnike.
Pomozite u zaštiti okoliša i ljudskog zdravlja, kao i u recikliranju otpada od električnih i elektroničkih uređaja.

Uređaje označene simbolom  ne bacajte zajedno s kućnim otpadom. Proizvod odnesite na lokalno reciklažno mjesto ili kontaktirajte nadležnu službu.

BG

CS

DA

DE

EE

EN

ES

FI

FR

HR

HU

IT

LT

LV

NL

NO

PL

PT

RO

RU

SK

SL

SR

SV

TR

UK



BIZTONSÁGI JAVASLAT

A készülék első használata előtt gondosan olvassa el a következő útmutatásokat.

HU

- Gyermekeknek tilos a készülékkel játszani.
- Gyermek felügyelet nélkül nem végezhetnek tisztítási vagy karbantartási tevékenységet.
- A készüléket a gyermekek (csak 8 évnél idősebb) és csökkent fizikai, értelmi vagy mentális képességű, illetve megfelelő tapasztalatok és ismeretek híján lévő személyek csak felügyelettel, vagy a készülék biztonságos használatára vonatkozó megfelelő tájékoztatás esetén használhatják.
- Csak olyan hálózati feszültségre csatlakoztatható a készülék, melynek feszültsége és frekvenciája megegyezik a típustáblán szereplőével!
- Ha sérült a készülék vagy a hálózati kábel, akkor a veszély elkerülésére azt a gyártónak vagy a szerviz munkatársának vagy más hasonlóan képzett személynek ki kell cserélnie.
- Ne merítse a készüléket vízbe vagy egyéb folyadékba.
- E készülék kizárólag háztartási célokra készült. A gyártó nem vállalhat semmilyen felelősséget az olyan esetleges károkért, melyeket helytelen vagy hibás használat okozott.
- A készüléket ne használja kültéren vagy nedves felületen.
- A készüléket ne húzza vagy vigye a kábelnél fogva, ne használja a kábelt fogantyúként, ne csukja rá az ajtót a kábelre, és ne húzza a kábelt éles éleken vagy sarkokon át. A kábelt tartsa távol a fűtött felületektől.
- Ne helyezzen semmilyen tárgyat a készülék nyílásaiba. A készüléket ne használja úgy, hogy bármely nyílása el van zárva, tartsa a készüléket portól, szösztől és hajszálaktól, valamint minden olyan tárgytól mentesen, amely csökkentheti a levegőáramlást.
- A készüléket ne használja, ha a szűrők nincsenek a helyükön.
- A készüléket beltéren, hűvös, száraz területen tárolja.
- Ne használja a készüléket párás helyen, például fürdőszobában. Ha folyadék kerül a légtisztítóba, kapcsolja ki a készüléket és vizsgáltsa azt át hivatalos Electrolux szervizközpontban.
- Ne használja a készüléket gyúlékony gázok közelében.
- Ne helyezze közvetlenül füstérzékelő alá, mivel ezzel csökkentheti a füstérzékelő érzékenységét.
- Ne helyezzen semmilyen tárgyat a készülék tetejére vagy belsejébe.
- Ne takarja le a rácsokat.
- Ne húzza ki a tápkábelt, amíg a légtisztító le nem hűlt.
- Ne helyezze a levegőtisztítót fűtőtest közelébe.
- A készülék tisztításához ne használjon tisztítószert.
- Ne mossa el és ne használja újra a HEPA 13 szűrőt, vagy a szén alapú előszűrőt (EAP150, EAP300).
- Szállításkor a készülék hátoldalán található fogantyút használja. Ne az első panelnél fogva fogja meg a készüléket.





ALKOTÓRÉSZEK

EAP150

- A. Elülső panel
- B. Szén alapú előszűrő (antibakteriális bevonattal kezelve)
- C. HEPA 13 szűrő
- D. fő készüléktest
- E. Levegőkimenet
- F. Kezelőpanel

EAP300

- A. Elülső panel
- B. Szűrőkeret
- C. Szén alapú előszűrő (antibakteriális bevonattal kezelve)
- D. HEPA 13 szűrő
- E. fő készüléktest

- F. PlasmaWave™ ventilátor
- G. Levegőkimenet
- H. Kezelőpanel

EAP450

- A. Elülső panel
- B. A szűrőkazetta az alábbiakból áll:
 - B1. Mosható antibakteriális előszűrő
 - B2. Mosható HEPA 13 szűrő
 - B3. Szűrőkeret
 - B4. Mosható szénszűrő
- D. fő készüléktest
- F. PlasmaWave™ ventilátor
- G. Levegőkimenet
- H. Kezelőpanel

JELLEMZŐK

EAP150

Figyelem! Használat előtt teljesen szerelje össze a légszűrőt (Lásd A légtisztító üzembe helyezése című részt)
Megjegyzés: A funkciók típustól függően eltérőek.

Csendes működés

Három sebességes, csendes működésű ventilátorral, amely ideális az éjszakai használathoz.

Levegőminőség-érzékelő

Levegőminőség-érzékelővel, amely érzékeli a különböző szennyezőanyagok jelenlétét a levegőben.

EAP300, EAP450

Figyelem! Használat előtt teljesen szerelje össze a légszűrőt (Lásd A légtisztító üzembe helyezése című részt)
Megjegyzés: A funkciók típusától függően eltérőek.

Csendes működés

Négy sebességes, csendes működésű ventilátorral, amely ideális az éjszakai használathoz.

A PlasmaWave funkció tetszés szerint ki- vagy bekapcsolható az „Auto” gomb 3 másodpercig történő nyomva tartásával.

Levegőminőség-érzékelő

Levegőminőség-érzékelővel, amely érzékeli a különböző szennyezőanyagok jelenlétét a levegőben. A készülék automatikusan növeli a ventilátor sebességét, hogy nagyobb mennyiségű levegőt tisztítson meg és hamarabb eltávolítsa a szennyeződéseket.

fényérzékelő*

A beépített fényérzékelő érzékeli, ha a helyiségben sötét van, és automatikusan csökkenti a kezelőpanel fényeit, valamint csökkenti a ventilátor sebességét a csendesebb és energiahatékonyabb működés érdekében. Ha sötétebb lesz a szobában, a ventilátor nem növeli a sebességet, még akkor sem, ha a levegőminőség-érzékelő nem ezt indokolná.

Automatikus levegőtisztítás*

A szagérzékelő érzékeli a levegőben található szennyezőanyagok mennyiségét és automatikusan ehhez igazítja a ventilátor sebességét, hogy a levegő folyamatosan tiszta legyen.

EAP150

3 fázisú szűrés*

A szén alapú előszűrő összegyűjti a nagy méretű részecskéket, például porszemeket, állatszűrőket és szőszöket. Magába szívja a kellemetlen szagot okozó gázokat, például a cigarettafüst, szerves bomlás és főzés okozta szagokat, hatékonyan csökkentve a baktériumok és gombák elszaporodását. A legjobb teljesítmény érdekében cserélje 3 havonta. A Cleance!™ antimikrobiális bevonat gátolja a mikroorganizmusok növekedését.

A HEPA 13 szűrő a részecskék és szennyeződések 99,99%-át megköti egészen 0,3 mikron méretig, beleértve a füstöt, port, pollent és egyéb allergén anyagokat. Cserélje, amikor a CHECK FILTER jelzőfény elkezd villogni.

EAP300

4 fázisú szűrés*

A szén alapú előszűrő összegyűjti a nagy méretű részecskéket, például porszemeket, állatszűrőket és szőszöket. Magába szívja a kellemetlen szagot okozó gázokat, például a cigarettafüst, szerves bomlás és főzés okozta szagokat, hatékonyan csökkentve a baktériumok és gombák elszaporodását.

A legjobb teljesítmény érdekében cserélje 3 havonta. A Cleance!™ antimikrobiális bevonat gátolja a mikroorganizmusok növekedését.

A HEPA 13 szűrő a részecskék és szennyeződések 99,99%-át megköti, egészen 0,3 mikron méretig, beleértve a füstöt, port, pollent és egyéb allergén anyagokat. Cserélje, amikor a CHECK FILTER jelzőfény elkezd villogni. A PlasmaWave™ technológia pozitív és negatív ionokat használ a levegőben található szennyezőanyagok, például a por, füst, pollen valamint allergének.

EAP450

5 fázisú szűrés*

A mosható antibakteriális előszűrő meghosszabbítja a szűrő élettartamát azáltal, hogy kiszűri az állatszűrőket és a levegőben található nagyobb részecskéket, és egyszerűbbé teszi a takarítást is. A Cleance!™ antimikrobiális bevonat gátolja a mikroorganizmusok növekedését. A mosható HEPA 13 szűrő a részecskék és szennyeződések 99,99%-át megköti, egészen 0,3 mikron méretig, beleértve a füstöt, port, pollent és egyéb allergén anyagokat.

A mosható szénszűrő speciálisan úgy van kialakítva, hogy megkösse a kedvtelésből tartott állatok okozta kellemetlen szagokat; valamint a füstöt és a főzésből és egyéb háztartási tevékenységekből fakadó kellemetlen szagokat, hatékonyan csökkentve a baktériumok és gombák elszaporodását. A PlasmaWave™ technológia pozitív és negatív ionokat használ a levegőben található szennyezőanyagok, például a por, füst, pollen valamint allergének.

BG

CS

DA

DE

EE

EN

ES

FI

FR

HR

HU

IT

LT

LV

NL

NO

PL

PT

RO

RU

SK

SL

SR

SV

TR

UK



KEZELŐPANEL

HU

EAP150

- G. AIR QUALITY SENSOR: Automatikusan nyomon követi a levegő minőségét.
- H. Reset (Visszaállítás): Kikapcsolja a „Check Filter” jelzőfényt.
- I. Check filter jelzőfény: Jelzi, amikor cserélni kell a szűrőket.
- J. AIR QUALITY jelzőfény: Jelzőfények jelzik a levegőminőséget.
- K. Ventilátorsebesség-jelzőfény: A ventilátor aktuális sebességbeállítását mutatja (High [Magas]/ Med [Közepes] / Low [Alacsony] / Sleep [Alvó mód]).
- L. Ventilátorsebesség választógombja: A ventilátorsebesség beállítása (High [Magas] / Med [Közepes] / Quiet [Csendes]).
- M. On-Off (Be / Ki): A készülék be- és kikapcsolása.

EAP300, EAP450

- I. AIR QUALITY SENSOR: Automatikusan nyomon követi a levegőminőséget és ehhez igazítja a ventilátorsebességet, amikor „AUTO” (Automatikus) üzemmódban van.
- J. Reset (Visszaállítás): Kikapcsolja a „Check Filter” jelzőfényt.
- K. Check filter jelzőfény: Jelzi, amikor cserélni kell a szűrőket.
- L. AUTO: Automatikusan beállítja a ventilátorsebességet a szennyeződések mennyiségétől függően.
- M. PlasmaWave™: Jelzi, hogy a technológia aktív.
- N. AIR QUALITY jelzőfény: Jelzőfények jelzik a levegőminőséget.
- O. Ventilátorsebesség-jelzőfény: A ventilátor aktuális sebességbeállítását mutatja (Turbo [Turbó]/ High [Magas] / Med [Közepes] / Quiet [Csendes]).
- P. Ventilátorsebesség választógombja: A ventilátorsebesség beállítása (Turbo [Turbó] / High [Magas] / Med [Közepes] / Quiet [Csendes]).
- Q. On-Off (Be / Ki): A készülék be- és kikapcsolása.
- R. LIGHT SENSOR: Elsötétíti a kezelőpanel fényeit és a ventilátorsebességet „Quiet” (Csendes) értékre állítja, ha a helyiségben sötét van. (Csak az „AUTO” üzemmódban működik)

A LÉGTISZTÍTÓ ÜZEMBE HELYEZÉSE

EAP150, EAP300, EAP450

A készüléket huzatos helytől távol helyezze el, ellenkező esetben előfordulhat, hogy az érzékelők nem reagálnak megfelelően. Ne helyezze függöny, bútor vagy egyéb, a levegő áramlását gátló tárgy közelébe. A készüléket szilárd felületre állítsa.

1. Távolítsa el a kezelőpanelről a védőfóliát.
2. Távolítsa el az előlő panelt, óvatosan húzza annak alsó részét.
Ne erőltesse; a panelnek könnyen eltávolíthatónak kell lennie.

EAP150

3. Vegye ki a HEPA 13 szűrőt és a szén alapú előszűrőt a műanyag csomagolásból.
4. Helyezze be a HEPA 13 szűrőt úgy, hogy a „levegőáramlás irányát” mutató nyíl a légtisztító hátoldala felé mutasson, a HEPA 13 szűrő tetején és alján lévő fehér fülek pedig a készülék előlő fele felé mutassanak.
5. Helyezze be a szén alapú előszűrőt a HEPA 13 szűrő elé.
6. Helyezze vissza az előlő panelt a panelt a készülék tetejére akasztva. Forgassa a panelt a helyére óvatosan benyomva mindkét oldalt, amíg a helyére nem rögzül.

EAP300

3. Vegye ki a HEPA 13 szűrőt és a szén alapú előszűrőt a műanyag csomagolásból.
4. Helyezze be a HEPA 13 szűrőt úgy, hogy a „levegőáramlás irányát” mutató nyíl a légtisztító hátoldala felé mutasson, a HEPA 13 szűrő tetején és alján lévő fehér fülek pedig a készülék előlő fele felé mutassanak.
5. A szén alapú előszűrőt a keret hátulján található összes, négyzet alakú pöccre rányomva helyezze a keretre.

EAP450

3. Vegye ki a szűrőkazettát és távolítsa el róla a műanyag csomagolást.
4. Helyezze be a szűrőkazettát a füleket a légszűrőbe behelyezve és óvatosan befelé nyomva a fül aljánál, amíg a keret a helyére nem pattan.
5. Helyezze vissza az előlő panelt a panelt a készülék tetejére akasztva.
6. Forgassa a panelt a helyére óvatosan benyomva mindkét oldalt, amíg a helyére nem rögzül.

EAP150, EAP300, EAP450

7. Csatlakoztassa a tápkábel egy fali aljzathoz.
8. Nyomja meg és tartsa lenyomva a POWER gombot, amíg egy rövid „csipogó” hangot nem hall.
9. A légszűrőnek körülbelül 3-4 percre van szükséges a levegőminőség-érzékelő kalibrálásához. Ez idő alatt az érzékelő jelzőfényei villognak.

EAP300, EAP450

10. Az érzékelő kalibrálását követően a jelzőfények „AUTO” üzemmódot jeleznek.





SZŰRŐCSERE

EAP150

Két különálló szűrő van: A szén alapú előszűrő és a HEPA 13 szűrő.

- A Check Filter (Ellenőrizze a szűrőt) jelzőfény akkor villog, amikor a HEPA 13 szűrőt kell cserélni. A csere gyakorisága a használati órák számától, a levegőminőségtől és a készülék elhelyezkedésétől függ. Azonban normál használat esetén a szűrőt általában évente kell kicserélni.
- A legjobb teljesítmény érdekében a szén alapú előszűrőt három havonta cserélni kell

A csere során a használt szűrőket a hulladékba kell tenni. A HEPA 13 szűrőt vagy a szén alapú előszűrőt nem szabad mosni vagy újra felhasználni, mert a hatékonyságuk jelentősen csökken.

FIGYELEM: Minden karbantartási tevékenység előtt kapcsolja ki a légtisztítót és szüntesse meg az elektromos kábel csatlakoztatását.

A szén alapú előszűrő cseréje.

1. Kapcsolja ki a légtisztítót és szüntesse meg az elektromos kábel csatlakoztatását.
2. Távolítsa el az elülső panelt, óvatosan húzza annak alsó részét. Ne erőltesse; a panelnek könnyen eltávolíthatónak kell lennie.
3. A szén alapú előszűrőt alulról kifelé és felülről lefelé irányuló mozdulattal óvatosan húzza ki.
4. Vegye ki a szén alapú előszűrőt és dobja azt a hulladékba.
5. Vegyen ki egy csere szén alapú előszűrőt a visszazárható műanyag zacskóból, majd zárja vissza a zacskót a többi szűrő frissességének megőrzése érdekében.
6. Helyezze be a szén alapú előszűrőt.

EAP300

Két különálló szűrő van: A szén alapú előszűrő és a HEPA 13 szűrő.

- A Check Filter (Ellenőrizze a szűrőt) jelzőfény akkor villog, amikor a HEPA 13 szűrőt kell cserélni. A csere gyakorisága a használati órák számától, a levegőminőségtől és a készülék elhelyezkedésétől függ. Azonban normál használat esetén a szűrőt általában évente kell kicserélni.
- A legjobb teljesítmény érdekében a szén alapú előszűrőt három havonta cserélni kell

A csere során a használt szűrőket a hulladékba kell tenni. A HEPA 13 szűrőt vagy a szén alapú előszűrőt nem szabad mosni vagy újra felhasználni, mert a hatékonyságuk jelentősen csökken.

FIGYELEM: Minden karbantartási tevékenység előtt kapcsolja ki a légtisztítót és szüntesse meg az elektromos kábel csatlakoztatását.

A szén alapú előszűrő cseréje.

1. Kapcsolja ki a légtisztítót és szüntesse meg az elektromos kábel csatlakoztatását.
2. Távolítsa el az elülső panelt, óvatosan húzza annak alsó részét. Ne erőltesse; a panelnek könnyen eltávolíthatónak kell lennie.
3. A szén alapú előszűrőt és a műanyag keretet alulról kifelé és felülről lefelé irányuló mozdulattal óvatosan húzza ki.
4. Vegye ki a szén alapú előszűrőt a műanyag keretből és dobja ki.
5. Vegyen ki egy csere szén alapú előszűrőt a visszazárható műanyag zacskóból, majd zárja vissza a zacskót a többi szűrő frissességének megőrzése érdekében.
6. A szén alapú előszűrőt a keret hátulján található hat négyzet alakú pöccökre rányomva helyezze a keretre

EAP450

FIGYELEM: Minden karbantartási tevékenység előtt kapcsolja ki a légtisztítót és szüntesse meg az elektromos kábel csatlakoztatását.

Szűrő	Hasznos élettartam	Tisztítási ciklus	Tisztítás
Mosható előszűrő	12 hónap	6 havonta	Tisztítás porszívóval vagy puha kefével. Ha a szűrő nagyon szennyezett, használjon meleg vizet.
Mosható HEPA 13 szűrő	12 hónap	6 havonta	Helyezze a szűrőt 30 percre meleg vízbe, majd hagyja árnyékban száradni 24 órán keresztül
Mosható szénszűrő	12 hónap	6 havonta	Helyezze a szűrőt 30 percre meleg vízbe, majd hagyja árnyékban száradni 24 órán keresztül
Szűrőkazetta	12 hónap	-	-

A Check Filter (Ellenőrizze a szűrőt) jelzőfény jelzi, hogy mikor kell lecserélni az egész szűrőkazettát. A csere gyakorisága a használati órák számától, a levegőminőségtől és a készülék elhelyezkedésétől függ. Azonban normál használat esetén a szűrőt általában évente kell kicserélni.

A csere során a használt szűrőkazettát a hulladékba kell tenni.

A szűrőkazetta cseréje

1. Kapcsolja ki a légtisztítót és szüntesse meg az elektromos kábel csatlakoztatását.
2. Távolítsa el az elülső panelt, óvatosan húzza annak alsó részét. Ne erőltesse; a panelnek könnyen eltávolíthatónak kell lennie.
3. A szűrőkazettát alulról kifelé és felülről lefelé irányuló mozdulattal óvatosan húzza ki.
4. Vegye ki az összes szűrőt a műanyag keretből és dobja ki azt.
5. Vegye ki a csereszűrőket a műanyag zacskóból és helyezze vissza azokat a keretbe.
6. Csatlakoztassa a légtisztítót hálózati aljzathoz, majd nyomja addig a POWER gombot, amíg rövid „csipogó” hangot nem hall.
7. Nyomja meg a RESET FILTER gombot kezelőpanelen található RESET FILTER lyukba óvatosan benyúlva egy

BG

CS

DA

DE

EE

EN

ES

FI

FR

HR

HU

IT

LT

LV

NL

NO

PL

PT

RO

RU

SK

SL

SR

SV

TR

UK



TÁVIRÁNYÍTÓ

EAP300, EAP450

HU

A távirányítót a légtisztító felé irányítva, attól 6 méteres távolságon belül használja.

A távirányítóhoz tartozik egy különálló, falra szerelhető tárolótartó, amely egy csavar segítségével kényelmesen rögzíthető bármely falfelületre.

- S. POWER: A be-/kikapcsolás gomb segítségével be- vagy kikapcsolható a készülék. Egy rövid „csipogó” hang hallható a készülék be- vagy kikapcsolásakor.
- T. AUTO üzemmód: Az AUTO gomb segítségével a készülék AUTO (Automatikus) üzemmódba helyezhető.
- U. FAN SPEED: A felfelé vagy lefelé gomb megnyomására a készülék módosítja a ventilátorsebességet és kézi üzemmódba lép..

- V. TURBO: Ezzel a gombbal átválthat az automatikus működtetésből és megkezdheti a maximális mennyiségű légtisztítást és levegőmozgatást. A készülék Turbo (Turbó) sebességben marad, amíg vissza nem állítja Auto vagy kézi üzemmódba.

Elemek cseréje

1. Nyomja össze az elemtartó fedelén található füleket a távirányító fedelét közben kifelé húzva.
2. Az ábrának megfelelően helyezze be az elemet, majd zárja vissza a fedelet.
3. Mindig 3 V-os CR2025-ös lítiumelemet használjon. Az elemek nem megfelelő használata az elemben található folyadék szivárgását és/vagy károsodást okozhat.

ÁPOLÁS ÉS KARBANTARTÁS

EAP150, EAP300, EAP450

FIGYELEM: Minden karbantartási tevékenység előtt kapcsolja ki a készüléket és szüntesse meg az elektromos kábel csatlakoztatását.

- Szükség szerint tisztítsa a készüléket száraz, puha ronggyal letörölve azt, vagy makacs szennyeződések esetén használjon meleg, nedves rongyot.

- Ne használjon olyan illékony folyadékokat, mint például a benzol, festékkihígítót vagy sűrűlőport, mivel azok károsíthatják a felületet. Tartsa a készüléket szárazon.
- Három havonta óvatosan porszívózza ki a levegőminőség-érzékelőt.

HIBAELHÁRÍTÁS

EAP150, EAP300, EAP450

Jelenség	Lehetséges okok/Megoldás
Elmoshatom a szűrőt?	Nem, a készülékhez mellékelt szűrők víz keresztüljutása hatására szétesnek és tönkremennek. (Az EAP450 típushoz tartozó szűrők moshatók)
Kiporszívózhatom a szűrőt?	Nem, a porszívózással a por csak visszajut a levegőbe. Ha úgy véli, hogy túl koszos a szűrő, lehet, hogy itt az ideje, hogy lecserélje azt. (Az EAP450 típushoz tartozó mosható előszűrő porszívóval vagy puha kefével tisztítható)
A készülékből kellemetlen szag jön, pedig csak most nyitottam ki.	A készüléket hullámos kartonpapírból és műanyagból álló szorosan illeszkedő csomagolásban szállítjuk. Mivel a készülék ventilátorral rendelkezik és saját magán keresztül vezet a levegőt, előfordulhat, hogy „új” szaga van. Az érzékenységtől függően ez néhány napon, esetleg egy héten belül megszűnik, attól függően, hogy mennyit használnák a készüléket.
Alkalmas a készülék a specifikációban megadottnál nagyobb terület tisztítására?	A CADR-besorolásokat ellenőrzött tesztkörnyezetben végzett vizsgálatok alapján adják meg, ha ez a környezet változik, az hatással lehet a teljesítményre. Azonban, ha valamivel nagyobb a szoba a CADR-besorolásban meghatározottnál, a készülék így is javítja a levegő minőségét, de előfordulhat, hogy ehhez valamivel hosszabb idő szükséges.
Hova helyezzem a készüléket?	Biztosítani kell a megfelelő levegőáramlást a készülék előtt és az oldalai körül. Ha ajtók vagy szűk folyosók vannak, az csökkentheti a légtisztító felé haladó légáramlást, de végső soron a készülék közelében kering a levegő.
Az AIR QUALITY jelzőfény narancssárga vagy piros, de a levegő tisztának tűnik.	Tisztítsa meg az érzékelőt porszívóval, mert lehet, hogy elakadt benne valami vagy eltömődött. Néha egy sűrítettlevegő-palack segíthet az érzékelőt megtisztítani az eltömődött portól.
Továbbra is látható por a levegőben vagy a bútorokon.	A készülék a por és a részecskék nagy részét megköti, azonban az ajtók, ablakok nyitása, a központi fűtési, szellőztetési és légkondicionálási rendszer miatt továbbra is lehet látható mennyiségű por.
Semmi nem tartja a szűrőket a helyükön.	A szűrőknek a készüléken belül kell lenniük. Amint bekapcsolja a készüléket, a készüléken keresztül haladó levegő ereje a szűrők szoros záródását eredményezi.
Hallom a ventilátormotor pörgését.	Ez normális jelenség, különösen éjszaka, amikor a környezeti hangok csendesebbek, és így hallhatja a motor futását.
A készülék már nem távolítja el hatékonyan a kellemetlen szagokat, vagy úgy tűnik, mintha kellemetlen szagot bocsátana ki.	Ellenőrizze, hogy a levegőminőség-érzékelő nincs-e eltömődve. Helyezze közelebb a készüléket a kellemetlen szagok forrásához.
A CHECK FILTER jelzőfény a HEPA szűrő cseréjét követően is világít.	Cserélje ki a szűrőket, mivel lehet, hogy azok már nem képesek több szennyezőanyag megkötésére. Lehet, hogy gyakrabban kell cserélnie a szűrőket. Nyomja meg a RESET FILTER gombot kezelőpanelen található RESET FILTER lyukba óvatosan benyúlva egy gémkapoccsal. Tartsa benn 3-5 másodpercig, amíg egy „csipogó” hang nem jelzi, hogy a készüléket visszaállította.





EAP300, EAP450	
Jelenség	Lehetséges okok/Megoldás
Kikapcsolhatom az alvó üzemmódot?	Nem, azonban kézzel beállíthatja a kíván ventilátorsebességet, és az mindaddig érvényben marad, amíg nem módosítja azt.
A készülék kattogó hangot ad.	Ez a PlasmaWave™ technológia okozza: időnként megjelenhet, majd eltűnhet ez a hanghatás, a környezettől függően, de amíg a PlasmaWave™ jelzőfény világít, addig a funkció működik.
Nem működik a távirányító.	Ellenőrizze, hogy megfelelően van-e behelyezve a távirányító eleme. Cserélje a lemerült elemet. Ügyeljen, hogy a távirányító akadálytalan rálátással rendelkezzen a légtisztítóra.
EAP450	
Jelenség	Lehetséges okok/Megoldás
A levegőminőség-jelzőfény fehér, de továbbra is por/kellemetlen szagok vannak a levegőben.	Ellenőrizze, hogy az érzékelő nincs-e eltömődve. Cserélje ki a szűrőt.
Úgy tűnik, hogy a készülék kellemetlen szagokat bocsát ki.	Helyezze közelebb a készüléket a kellemetlen szagok forrásához. Cserélje ki a szűrőt.
Továbbra is látható por a levegőben vagy a bútorokon.	A készülék a por és a részecskék nagy részét megkötí, azonban az ajtók, ablakok nyitása, a központi fűtés, szellőztetési és légkondicionálási rendszer miatt továbbra is lehet látható mennyiségű por.
A készülék mindig a legnagyobb teljesítménnyel működik.	Tisztítsa meg az érzékelőt porszívóval, mert lehet, hogy elakadt benne valami vagy eltömődött. Néha egy sűrítettlevegő-palack segíthet az érzékelőt megtisztítani az eltömődött portól.
A CHECK FILTER jelzőfény a szűrőkazetta cseréjét követően is világít.	Nyomja meg a RESET FILTER gombot kezelőpanelen található RESET FILTER lyukba óvatosan benyúlva egy gémkapoccsal. Tartsa benn 3-5 másodpercig, amíg egy „csipogó” hang nem jelzi, hogy a készüléket visszaállította.

BG

CS

DA

DE

EE

EN

ES

FI

FR

HR

HU

IT

LT

LV

NL

NO

PL

PT

RO

RU

SK

SL

SR

SV

TR

UK

HULLADÉKKEZELÉS



A következő jelzéssel ellátott anyagokat hasznosítsa újra: Újrahasznosításhoz tegye a megfelelő konténerekbe a csomagolást. Járuljon hozzá környezetünk és egészségünk védelméhez, és hasznosítsa újra az elektromos és elektronikus hulladékat.



A  tiltó szimbólummal ellátott készüléket ne dobja a háztartási hulladék közé. Juttassa el a készüléket a helyi újrahasznosító telepre, vagy lépjen kapcsolatba a hulladékkezelésért felelős hivatallal.





INDICAZIONE DI SICUREZZA

Leggere attentamente le seguenti istruzioni prima di usare la macchina per la prima volta.

IT

- Evitare che i bambini giochino con l'apparecchio.
- La pulizia e gli interventi di manutenzione non devono essere eseguiti dai bambini senza supervisione.
- Questa apparecchiatura può essere usata da bambini a partire dagli 8 anni e da adulti con limitate capacità fisiche, sensoriali o mentali o con scarsa esperienza o conoscenza sull'uso dell'apparecchiatura, solamente se sorvegliati o se istruiti relativamente all'uso dell'apparecchiatura e se hanno compreso i rischi coinvolti.
- Questa apparecchiatura può essere collegata esclusivamente a una fonte elettrica la cui tensione e frequenza siano conformi alle specifiche riportate sulla targhetta dei dati.
- Se l'apparecchiatura o il cavo di alimentazione sono danneggiati, farli sostituire dal produttore, da un tecnico autorizzato o da una persona qualificata per evitare situazioni di pericolo.
- Non immergere l'apparecchiatura in acqua o in qualsiasi altro liquido.
- L'apparecchiatura è destinata solo all'uso domestico. Il produttore declina qualsiasi responsabilità per possibili danni causati da un uso improprio o scorretto.
- Non usare l'apparecchiatura all'esterno o su superfici bagnate.
- Non tirare né trainare l'apparecchiatura dal cavo, non usare il cavo come impugnatura, non schiacciarlo chiudendo una porta o tirandolo in prossimità di angoli o bordi affilati. Tenere il cavo lontano dalle superfici calde.
- Non inserire oggetti nelle aperture. Non usare in caso di aperture bloccate; tenere al riparo da polvere, pilucchi, peli e qualsiasi altro elemento che possa ridurre il flusso dell'aria.
- Non usare l'apparecchiatura senza i filtri installati.
- Tenere l'apparecchiatura al chiuso, in una zona fresca e asciutta.
- Non usare l'apparecchiatura in ambienti umidi, come il bagno. Se entra del liquido nel purificatore d'aria, spegnerlo e farlo controllare da un centro di assistenza autorizzato Electrolux.
- Non usare l'apparecchiatura in prossimità di gas infiammabili.
- Non posizionare l'apparecchiatura direttamente sotto un rilevatore di fumo, poiché potrebbe ridurne la capacità di rilevamento.
- Non posizionare oggetti sopra o dentro l'unità.
- Non ostruire le griglie.
- Non scollegare il cavo di alimentazione prima che il purificatore d'aria si sia raffreddato.
- Non posizionare il purificatore d'aria accanto a una fonte di calore.
- Non utilizzare detergenti per la pulizia dell'unità.
- Non lavare e riutilizzare il filtro HEPA 13 o il prefiltra al carbone attivo (solo EAP150, EAP300).
- Per trasportare l'unità, afferrarla dall'impugnatura posta sulla parte posteriore. Non trasportarla afferrandola dal pannello frontale.





COMPONENTI

EAP150

- AA. Pannello anteriore
- B. Prefiltro al carbone attivo (con rivestimento antibatterico)
- C. Filtro HEPA 13
- D. Corpo principale
- E. Uscita aria
- F. Pannello dei comandi

EAP300

- A. Pannello anteriore
- B. Portafiltro
- C. Prefiltro al carbone attivo (con rivestimento antibatterico)
- D. Filtro HEPA 13
- E. Corpo principale

- F. Ventola PlasmaWave™
- G. Uscita aria
- H. Pannello dei comandi

EAP450

- A. Pannello anteriore
- B. La cartuccia del filtro è composta dai seguenti elementi:
 - B1. Pre-filtro antibatterico lavabile
 - B2. Filtro HEPA 13 lavabile
 - B3. Portafiltro
 - B4. Filtro al carbone attivo lavabile
- D. Corpo principale
- F. Ventola PlasmaWave™
- G. Uscita aria
- H. Pannello dei comandi

CARATTERISTICHE

EAP150

Attenzione: assemblare completamente il filtro dell'aria prima dell'uso (consultare la sezione Configurazione del filtro dell'aria)

Nota: le funzioni variano a seconda del modello.

Funzionamento silenzioso

La ventola a tre velocità garantisce un funzionamento silenzioso, ideale di notte.

Sensore della qualità dell'aria

Integra un sensore della qualità dell'aria che rileva la presenza di vari allergeni nell'aria.

EAP300, EAP450

Attenzione: assemblare completamente il filtro dell'aria prima dell'uso (consultare la sezione Configurazione del filtro dell'aria)

Nota: le funzioni variano a seconda del modello.

Funzionamento silenzioso

La ventola a quattro velocità garantisce un funzionamento silenzioso, ideale di notte.

Sarà possibile accendere e spegnere PlasmaWave premendo il pulsante "Auto" per 3 secondi

Sensore della qualità dell'aria

Integra un sensore della qualità dell'aria che rileva la presenza di vari allergeni nell'aria. L'unità aumenta automaticamente la velocità della ventola per pulire un volume maggiore di aria e rimuovere rapidamente le impurità.

Sensore di luminosità*

Il sensore di luminosità integrato rileva quando la stanza è buia e regola automaticamente le spie del pannello dei comandi e rallenta la velocità della ventola per un funzionamento silenzioso e a basso consumo energetico. Quando la luce della stanza è spenta, la ventola non aumenta di velocità indipendentemente da quanto rilevato dal sensore della qualità dell'aria.

Pulizia automatica dell'aria*

Il sensore degli odori rileva la quantità di impurità nell'aria e regola automaticamente la velocità della ventola per mantenere l'aria purificata.

EAP150

Filtraggio a 3 stadi*

Il prefiltro al carbone attivo raccoglie particelle grandi, come polvere, pilucchi e peli di animali. Assorbe gli odori che causano gas, come quelli del fumo di sigaretta, della decomposizione dei rifiuti organici e della cucina, riducendo efficacemente la formazione di batteri e funghi.

Per avere sempre le migliori prestazioni, sostituire ogni 3 mesi. Il rivestimento antimicrobico Cleancel™ evita la proliferazione di microrganismi.

Il filtro HEPA 13 cattura il 99,99% delle particelle e delle impurità fino a 0,3 micron, tra cui fumo, polvere, polline e altri allergeni. Sostituirlo quando si accende la spia dell'indicatore CHECK FILTER.

EAP300

Filtraggio a 4 stadi*

Il prefiltro al carbone attivo raccoglie particelle grandi, come polvere, pilucchi e peli di animali. Assorbe gli odori che causano gas, come quelli del fumo di sigaretta, della decomposizione dei rifiuti organici e della cucina, riducendo efficacemente la formazione di batteri e funghi.

Per avere sempre le migliori prestazioni, sostituire ogni 3 mesi. Il rivestimento antimicrobico Cleancel™ evita la proliferazione di microrganismi.

Il filtro HEPA 13 cattura il 99,99% delle particelle e delle impurità fino a 0,3 micron, tra cui fumo, polvere, polline e altri allergeni. Sostituirlo quando si accende la spia dell'indicatore CHECK FILTER. La tecnologia PlasmaWave™ usa ioni positivi e negativi per rimuovere gli allergeni presenti nell'aria, tra cui polvere, fumo, polline e allergeni.

EAP450

Filtraggio a 5 stadi*

Il prefiltro antibatterico lavabile consente di prolungare la durata del filtro catturando i peli di animali e le particelle dell'aria più grandi, facilitando la purificazione della casa. Il rivestimento antimicrobico Cleancel™ evita la proliferazione di microrganismi. Il filtro HEPA 13 lavabile cattura il 99,99% delle particelle e delle impurità fino a 0,3 micron, tra cui fumo, polvere, polline e altri allergeni. Il filtro a carboni lavabile è appositamente formulato per catturare gli odori forti degli animali domestici, nonché fumo, odori della cucina e altri odori della casa, riducendo in modo efficace l'insorgenza di funghi e batteri. La tecnologia PlasmaWave™ usa ioni positivi e negativi per rimuovere le impurità presenti nell'aria, tra cui polvere, fumo, pollini e allergeni.

BG

CS

DA

DE

EE

EN

ES

FI

FR

HR

HU

IT

LT

LV

NL

NO

PL

PT

RO

RU

SK

SL

SR

SV

TR

UK



PANNELLO DEI COMANDI

EAP150

IT

- G. Sensore della qualità dell'aria: controlla automaticamente il livello della qualità dell'aria.
- H. Reset: reimposta la spia dell'indicatore "Check Filter".
- I. Indicatore Check filter: avvisa quando è necessario sostituire i filtri.
- J. Indicatore Air QuAlitY: le spie indicano la qualità dell'aria.
- K. Indicatore Fan speed: mostra la velocità corrente della ventola (High/med/Low/Sleep).
- L. Selettore velocità ventola: regola la velocità della ventola (High/med/Quiet).
- M. On-off (Accensione-Spegnimento): consente di accendere (on) e spegnere (off) l'unità.

EAP300, EAP450

- II. Sensore della qualità dell'aria: quando impostato in modalità "AUTO", monitora automaticamente il livello della qualità dell'aria e regola la velocità della ventola di conseguenza.
- J. Reset: reimposta la spia dell'indicatore "Check Filter".
- K. Indicatore Check filter: avvisa quando è necessario sostituire i filtri.
- L. Auto: regola automaticamente la velocità della ventola in base alla quantità di impurità.
- M. plasmaWave™: indica che la tecnologia è attiva.
- N. Indicatore Air QuAlitY: le spie indicano la qualità dell'aria.
- O. Indicatore Fan speed: mostra l'impostazione corrente della velocità della ventola (Turbo/High/med/Quiet).
- P. Selettore velocità ventola: regola la velocità della ventola (Turbo/High/med/Quiet).
- Q. On-off (Accensione-Spegnimento): consente di accendere (on) e spegnere (off) l'unità.
- R. Sensore della luce: quando la stanza è buia, regola le spie del pannello dei comandi e imposta la velocità della ventola su "Quiet" (solo quando si trova in modalità "AUTO").

CONFIGURAZIONE DEL PURIFICATORE D'ARIA

EAP150, EAP300, EAP450

Posizionare l'unità lontano da zone ventilate, poiché i sensori potrebbero non reagire in modo preciso. Non posizionare l'unità vicino a tende, mobili o altri oggetti che potrebbero ostacolare il flusso dell'aria. Posizionare l'unità su un piano stabile.

1. Rimuovere la pellicola di protezione dal pannello dei comandi.
2. Rimuovere il pannello frontale tirandolo delicatamente dalla parte inferiore. Non forzare, il pannello si toglie facilmente.

EAP150

3. Rimuovere il filtro HEPA 13 e il prefiltro al carbone attivo dall'involucro in plastica.
4. Installare il filtro HEPA 13 in modo che la freccia con la scritta "air flow" sia rivolta verso la parte posteriore del purificatore d'aria; le linguette bianche nella parte superiore e inferiore del filtro HEPA 13 devono essere rivolte verso la parte frontale dell'unità.
5. Installare il prefiltro al carbone attivo di fronte al filtro HEPA 13.
6. Riposizionare il pannello frontale agganciandolo alla parte superiore dell'unità. Sistemare il pannello premendo delicatamente su ciascun lato dell'unità, quindi bloccarlo in posizione.

EAP300

3. Rimuovere il filtro HEPA 13 e il prefiltro al carbone attivo dall'involucro in plastica.
4. Installare il filtro HEPA 13 in modo che la freccia con la scritta "air flow" sia rivolta verso la parte posteriore del purificatore d'aria; le linguette bianche nella parte superiore e inferiore del filtro HEPA 13 devono essere rivolte verso la parte frontale dell'unità.
5. Installare il prefiltro al carbone attivo sul telaio di plastica premendo contro i tutti i quadratini in velcro sul retro del telaio.

EAP450

3. Rimuovere la cartuccia del filtro, quindi l'involucro in plastica.
4. Installare la cartuccia del filtro inserendo le linguette in alto nel purificatore d'aria ed esercitando una leggera pressione sulla linguetta in basso finché il telaio non si blocca in posizione.
5. Riposizionare il pannello frontale agganciandolo alla parte superiore dell'unità.
6. Sistemare il pannello premendo delicatamente su ciascun lato dell'unità, quindi bloccarlo in posizione.

EAP150, EAP300, EAP450

7. Collegare il cavo di alimentazione a una presa a muro.
8. Tenere premuto il pulsante PoWER finché non viene emesso un breve segnale acustico.
9. Il purificatore d'aria impiegherà circa 3~4 minuti a calibrare il sensore della qualità dell'aria. In questo lasso di tempo, le spie del sensore lampeggiano.

EAP300, EAP450

10. Quando il sensore è calibrato, le spie passano alla modalità "AUTO".



SOSTITUZIONE DEL FILTRO

EAP150

Ci sono due filtri separati: il prefiltro al carbone attivo e il filtro HEPA 13.

- L'indicatore Check Filter segnala quando è necessario sostituire il filtro HEPA 13. Il periodo di sostituzione varia in base alle ore di utilizzo, alla qualità dell'aria e all'ubicazione dell'unità. Tuttavia, nella maggior parte dei casi di utilizzo normale, il filtro deve essere sostituito una volta all'anno.
- Per le migliori prestazioni, sostituire il prefiltro al carbone attivo ogni tre mesi.

Quando vengono sostituiti, i filtri devono essere smaltiti in modo appropriato. Non lavare e riutilizzare il filtro HEPA 13 o il prefiltro al carbone attivo, poiché non funzionerebbero correttamente.

Attenzione: spegnere il purificatore d'aria e scollegare il cavo di alimentazione prima di eseguire qualunque intervento di manutenzione.

Sostituzione del prefiltro al carbone.

1. Spegnere il purificatore d'aria e scollegare il cavo elettrico.
2. Rimuovere il pannello frontale tirandolo delicatamente dalla parte inferiore. Non forzare, il pannello si toglie facilmente.
3. Rimuovere il prefiltro al carbone attivo, estraendolo delicatamente dalla base e tirandolo dall'alto verso il basso.
4. Rimuovere il prefiltro al carbone attivo e smaltirlo.
5. Estrarre il prefiltro a carbone attivo di ricambio dalla busta in plastica richiudibile e richiuderla per conservare correttamente il filtro rimanente.
6. Installare il prefiltro al carbone attivo.

EAP300

Ci sono due filtri separati: il prefiltro al carbone attivo e il filtro HEPA 13.

- L'indicatore Check Filter segnala quando è necessario sostituire il filtro HEPA 13. Il periodo di sostituzione varia in base alle ore di utilizzo, alla qualità dell'aria e all'ubicazione dell'unità. Tuttavia, nella maggior parte dei casi di utilizzo normale, il filtro deve essere sostituito una volta all'anno.
- Per le migliori prestazioni, sostituire il prefiltro al carbone attivo ogni tre mesi.

Quando vengono sostituiti, i filtri devono essere smaltiti in modo appropriato. Non lavare e riutilizzare il filtro HEPA 13 o il prefiltro al carbone attivo, poiché non funzionerebbero correttamente.

Attenzione: spegnere il purificatore d'aria e scollegare il cavo di alimentazione prima di eseguire qualunque intervento di manutenzione.

Sostituzione del prefiltro al carbone.

1. Spegnere il purificatore d'aria e scollegare il cavo elettrico.
2. Rimuovere il pannello frontale tirandolo delicatamente dalla parte inferiore. Non forzare, il pannello si toglie facilmente.
3. Rimuovere il prefiltro al carbone attivo e il telaio di plastica, estraendoli delicatamente dalla base e tirandoli dall'alto verso il basso.
4. Rimuovere il prefiltro al carbone attivo dal telaio di plastica e smaltirlo.
5. Estrarre il prefiltro a carbone attivo di ricambio dalla busta in plastica richiudibile e richiuderla per conservare correttamente il filtro rimanente.

6. Installare il prefiltro al carbone attivo sul telaio di plastica premendo contro i tutti e sei i quadratini in velcro sul retro del telaio.

EAP450

Attenzione: spegnere il purificatore d'aria e scollegare il cavo di alimentazione prima di eseguire qualunque intervento di manutenzione.

Filtro	Durata di servizio	Ciclo di pulizia	Esecuzione della pulizia
Prefiltro lavabile	12 mesi	Ogni 6 mesi	Pulire con un aspirapolvere o con una spazzola morbida. Usare acqua calda quando il filtro è molto sporco
Filtro HEPA 13 lavabile	12 mesi	Ogni 6 mesi	Immergere il filtro in acqua calda per 30 minuti e farlo asciugare al riparo dalla luce per 24 ore
Filtro al carbone attivo lavabile	12 mesi	Ogni 6 mesi	Immergere il filtro in acqua calda per 30 minuti e farlo asciugare al riparo dalla luce per 24 ore
Cartuccia del filtro	12 mesi	-	-

L'indicatore Check Filter segnala quando sostituire l'intera cartuccia del filtro. Il periodo di sostituzione varia in base alle ore di utilizzo, alla qualità dell'aria e all'ubicazione dell'unità. Tuttavia, nella maggior parte dei casi di utilizzo normale, il filtro deve essere sostituito una volta all'anno. Quando viene sostituita, la cartuccia del filtro deve essere smaltita in modo appropriato.

Sostituzione della cartuccia del filtro

1. Spegnere il purificatore d'aria e scollegare il cavo elettrico.
2. Rimuovere il pannello frontale tirandolo delicatamente dalla parte inferiore. Non forzare, il pannello si toglie facilmente.
3. Rimuovere la cartuccia del filtro estraendola delicatamente dalla base e tirandola dall'alto verso il basso.
4. Rimuovere tutti i filtri dal telaio di plastica e smaltirli.
5. Estrarre i filtri di ricambio dal sacchetto di plastica e installarli.
6. Collegare il purificatore d'aria all'alimentazione e premere il pulsante POWER finché non viene emesso un segnale acustico.
7. Premere il pulsante RESET FILTER inserendo delicatamente una graffetta nel foro RESET FILTER sul pannello dei comandi. La spia lampeggia 5 volte prima di emettere un segnale acustico a indicare che il filtro è stato reimpostato.

BG

CS

DA

DE

EE

EN

ES

FI

FR

HR

HU

IT

LT

LV

NL

NO

PL

PT

RO

RU

SK

SL

SR

SV

TR

UK



TELECOMANDO

EAP300, EAP450

IT

Utilizzare il telecomando direzionandolo verso il purificatore d'aria entro un raggio d'azione di 6 metri. Il telecomando è munito di una base separata che può essere fissata su qualsiasi parete con una vite.

- S. Power: utilizzare il pulsante Power per accendere e spegnere l'unità. All'accensione e allo spegnimento dell'unità viene emesso un breve segnale acustico.
- T. Auto Mode: utilizzare il pulsante AUTO per impostare il purificatore d'aria in modalità AUTO.
- U. fAn Speed: premendo verso l'altro o il basso, l'unità cambierà la velocità della ventola e passerà alla modalità manuale.

- V. turbo: utilizzare questo pulsante per disattivare il funzionamento automatico e attivare la massima potenza di purificazione dell'aria e di ricircolo d'aria. La velocità Turbo rimane impostata finché non si passa alla modalità Auto o manuale.

Sostituzione della batteria

1. Comprare le linguette del coperchio della batteria e, allo stesso tempo, estrarlo dal telecomando.
2. Inserire la batteria come mostrato e chiudere il coperchio.
3. Usare sempre batterie al litio CR2025 da 3 V. L'utilizzo non corretto della batteria può causare danni alla batteria stessa e/o perdite di liquido.

CURA E MANUTENZIONE

EAP150, EAP300, EAP450

Attenzione: spegnere l'unità e scollegare il cavo di alimentazione prima di eseguire qualunque intervento di manutenzione.

- Pulire l'unità con un panno morbido e asciutto; per le macchie difficili usare un panno inumidito con acqua calda.

- Non usare liquidi volatili, come il benzene, diluenti per vernici o polveri abrasive, poiché potrebbero danneggiare la superficie. Tenere l'unità all'asciutto
- Pulire il sensore della qualità dell'aria ogni tre mesi con l'aspirapolvere.

RISOLUZIONE DEI PROBLEMI

EAP150, EAP300, EAP450	
Evento	Possibile causa/Soluzione
È possibile lavare il filtro?	No, i filtri in dotazione con l'unità si sgretolano a contatto con l'acqua (i filtri del modello EAP450 sono lavabili).
È possibile utilizzare l'aspirapolvere per pulire il filtro?	No, in questo modo la polvere verrebbe semplicemente re-immessa nell'aria. Se il filtro è troppo sporco, potrebbe essere opportuno sostituirlo (il prefiltro lavabile del modello EAP450 può essere pulito con un aspirapolvere o con una spazzola morbida).
L'unità emette un odore e l'ho appena aperta.	L'unità è stata avvolta con cura con plastica e cartone. Poiché è dotata di una ventola attraverso cui fluisce aria, potrebbe emettere un odore "di nuovo". A seconda della sensibilità, questo odore dovrebbe scomparire in qualche giorno o al massimo una settimana a seconda della frequenza di utilizzo.
Questa apparecchiatura è in grado di purificare un'area più grande di quanto dichiarato?	Le valutazioni CADR sono il risultato di un ambiente di test controllato; se tale ambiente cambia anche le prestazioni potrebbero non essere identiche. Tuttavia, se l'apparecchiatura viene utilizzata in una stanza leggermente più grande rispetto a quella della valutazione CADR, è comunque in grado di purificare l'aria, ma potrebbe impiegare più tempo per farlo.
Dove si deve posizionare l'unità?	Consentire una corretta circolazione dell'aria ai lati e sulla parte frontale dell'unità. In presenza di porte o piccoli corridoi, il flusso d'aria del purificatore potrebbe essere ridotto, ma circolerà nei pressi dell'apparecchiatura.
La spia della qualità dell'aria è arancione o rossa, ma l'aria sembra pulita.	Pulire il sensore con un aspirapolvere, poiché potrebbe essere bloccato o ostruito. A volte un po' di aria compressa può sbloccare la polvere nel sensore.
C'è ancora della polvere visibile nell'aria o sui mobili	L'unità è in grado di catturare la maggior parte della polvere e delle particelle; tuttavia, quando si aprono porte e finestre o si attiva l'impianto di climatizzazione si potrebbe vedere della polvere.
I filtri non sono fissati	I filtri sono stati progettati per rimanere all'interno dell'unità. Quando l'unità è accesa, la forza dell'aria spinta attraverso l'apparecchiatura sigilla i filtri.
Il motorino della ventola aumenta di velocità	Si tratta di un fenomeno normale; soprattutto di notte quando tutti gli ambienti sono più silenziosi, è possibile sentire il motore che gira continuamente.
L'unità non rimuove più gli odori in modo efficace oppure sembra emettere degli odori.	Accertarsi che il sensore della qualità dell'aria non sia bloccato o ostruito. Spostare l'unità più vicino agli odori più forti. Sostituire i filtri, poiché potrebbero aver raggiunto il loro limite di assorbimento degli allergeni. Potrebbe essere necessario sostituire i filtri più frequentemente.
L'indicatore CheCk filter rimane acceso dopo aver sostituito il filtro hepA.	Premere il pulsante reSet filter inserendo delicatamente una graffetta nel foro del pulsante reSet filter. Tenere premuto per 3-5 secondi finché non viene emesso un segnale acustico a indicare che l'unità è stata reimpostata.





EAP300, EAP450	
Evento	Possibile causa/Soluzione
È possibile disattivare la modalità Sleep?	No, tuttavia è possibile selezionare manualmente la velocità della ventola desiderata, che rimarrà impostata in questo modo fino alla successiva modifica.
L'unità emette un ticchettio.	Questo dipende dalla tecnologia PlasmaWave™; il ticchettio può essere intermittente a seconda dell'ambiente, ma finché la spia della tecnologia PlasmaWave™ è accesa, la funzione è attiva.
Il telecomando non funziona.	Accertarsi che la batteria del telecomando sia inserita correttamente.
	Sostituire la batteria esaurita.
	Accertarsi che il telecomando sia rivolto chiaramente verso il purificatore d'aria.
EAP450	
Evento	Possibile causa/Soluzione
La spia della qualità dell'aria è bianca, ma sono presenti della polvere e/o odori nell'aria.	Accertarsi che il sensore non sia bloccato o ostruito.
	Sostituire il filtro
L'unità sembra produrre odori.	Spostare l'unità più vicino agli odori più forti.
	Sostituire il filtro
C'è ancora della polvere visibile nell'aria o sui mobili.	L'unità è in grado di catturare la maggior parte della polvere e delle particelle; tuttavia, quando si aprono porte e finestre o si attiva l'impianto di climatizzazione si potrebbe vedere della polvere.
L'unità funziona sempre al massimo.	Pulire il sensore con un aspirapolvere, poiché potrebbe essere bloccato o ostruito.
	A volte un po' di aria compressa può sbloccare la polvere nel sensore.
L'indicatore CheCk filter rimane acceso dopo aver sostituito la cartuccia del filtro.	Premere il pulsante reSet filter inserendo delicatamente una graffetta nel foro del pulsante reSet filter. Tenere premuto per 3-5 secondi finché non viene emesso un segnale acustico a indicare che l'unità è stata reimpostata.

SMALTIMENTO

Riciclare i materiali con il simbolo . Buttare l'imballaggio negli appositi contenitori per il riciclaggio. Aiutare a proteggere l'ambiente e la salute umana e a riciclare rifiuti derivanti da apparecchiature elettriche ed elettroniche.

Non smaltire le apparecchiature che riportano il simbolo  insieme ai normali rifiuti domestici. Portare il prodotto al punto di riciclaggio più vicino o contattare il comune di residenza.

BG

CS

DA

DE

EE

EN

ES

FI

FR

HR

HU

IT

LT

LV

NL

NO

PL

PT

RO

RU

SK

SL

SR

SV

TR

UK



PATARIMAS DĖL SAUGOS

Prieš naudodamiesi prietaisu pirmą kartą, atidžiai perskaitykite toliau pateiktą instrukciją.

LT

- Neleiskite vaikams žaisti su šiuo prietaisu.
- Neprižiūrimi vaikai negali atlikti valymo ir vartotojo priežiūros darbų.
- Šį prietaisą galima naudoti vaikams nuo 8 metų amžiaus ir asmenims, turintiems psichinių, jutiminių arba protinių negalių arba patirties bei žinių trūkumą, jeigu jie yra prižiūrimi arba instruojami, kaip saugiai naudoti šį prietaisą, ir supranta atitinkamus pavojus.
- Prietaisą galima jungti tik prie elektros šaltinio, kurio įtampa ir dažnis atitinka techninius duomenis, pateikiamus ant techninių duomenų plokštelės.
- Jei prietaisas arba elektros maitinimo laidas pažeistas, jį turi pakeisti gamintojas, gamintojo techninės priežiūros atstovas arba kitas kvalifikuotas asmuo, kad būtų išvengta pavojaus.
- Prietaiso nemerkite į vandenį ar kitą skystį.
- Šis prietaisas skirtas tik buitiniam naudojimui. Gamintojas negali prisiimti jokios atsakomybės dėl galimos žalos dėl netinkamo ar neteisingo prietaiso naudojimo.
- Nenaudokite lauke ar ant šlapių paviršių.
- Netraukite ar neneškite už laido, nenaudokite laido kaip rankenos, neuždarykite durų ant laido ir netraukite laido aplink aštrias briaunas arba kampus. Laikykite laidą atokiau nuo įkaitusių paviršių.
- Nedėkite jokių daiktų į angas. Negalima naudoti su užsikimšus angoms; laikykite vietose, kur nėra dulkių, pūkų, plaukų ir kitų objektų, galinčių sumažinti oro srautą.
- Nenaudokite neuždėję filtrų.
- Laikykite prietaisą patalpoje, vėsioje, sausoje vietoje.
- Nenaudokite drėgnose vietose, kaip antai vonios kambariuose. Jei skystis patenka į oro valytuvą, išjunkite prietaisą ir atiduokite jį patikrinti į įgaliotą „Electrolux“ aptarnavimo centrą.
- Nesinaudokite degiomis dujomis netoliese.
- Nedėkite prietaiso tiesiai po dūmų detektoriumi, nes dėl to gali sumažėti dūmų jutiklio jautrumas.
- Nedėkite daiktų ant prietaiso arba į jo vidų.
- Neuždenkite grotelių.
- Negalima atjungti maitinimo laido, kol oro valytuvus neatvės.
- Nestatykite oro valytuvo netoli šildytuvo.
- Prietaisui valyti nenaudokite valiklio.
- Neplaukite ir pakartotinai nenaudokite HEPA 13 filtro arba anglies priešfiltro (EAP150, EAP300 modeliams).
- Transportuodami laikykite rankeną įrenginio užpakalinėje dalyje. Neimkite jo už priekinio skydelio.





SUDEDAMOSIOS DALYS

EAP150

- A. Priekinis skydelis
- B. Anglies priešfiltris (apdorotas antibakteriniu sluoksniu)
- C. HEPA 13 filtras
- D. korpusas
- E. Oro išleidimo anga
- F. Valdymo skydelis

EAP300

- A. Priekinis skydelis
- B. Filto rėmelis
- C. Anglies priešfiltris (apdorotas antibakteriniu sluoksniu)
- D. HEPA 13 filtras
- E. korpusas

SAVYBĖS

EAP150

Atsargiai: prieš naudodami oro filtrą jį visiškai surinkite (žr. Oro valytuvo sąranka)

Pastaba: priklausomai nuo modelio savybės gali skirtis.

Tylus veikimas

Su tyliai veikiančiu trijų greičių ventilatoriumi, idealiai tinkančiu naktį.

Oro kokybės jutiklis

Sukurtas su oro kokybės jutikliu, aptinkančiu įvairių teršalų buvimą ore.

EAP300, EAP450

Atsargiai: prieš naudodami oro filtrą jį visiškai surinkite (žr. Oro valytuvo sąranka)

Pastaba: priklausomai nuo modelio savybės gali skirtis.

Tylus veikimas

Su tyliai veikiančiu keturių greičių ventilatoriumi, idealiai tinkančiu naktį.

„PlasmaWave“ galima išjungti ir įjungti, 3 sekundes paspaudus mygtuką „Auto“

Oro kokybės jutiklis

Sukurtas su oro kokybės jutikliu, aptinkančiu įvairių teršalų buvimą ore. Šis įrenginys automatiškai padidina ventilatoriaus greitį, išvaloma daugiau oro ir greitai pašalinami nešvarumai.

Šviesos jutiklis*

Įmontuotas šviesos jutiklis aptinka, kai kambaryje tamsu, ir automatiškai pritemdo valdymo skydelio lemputes, taip pat sumažina ventilatoriaus greitį, kad jis veiktų tyliai ir taupytų energiją. Kai kambaryje sutemsta, ventilatoriaus greitis nepadidėja neatsižvelgiant į tai, ką fiksuoja oro kokybės jutiklis.

Automatinis oro valymas*

Kvapų jutiklis aptinka nešvarumų kiekį ore ir automatiškai sureguliuoja ventilatoriaus greitį, kad būtų išgryninamas oras.

- F. „PlasmaWave™“ ventiliatorius
- G. Oro išleidimo anga
- H. Valdymo skydelis

EAP450

- A. Priekinis skydelis
- B. Filto kasetę sudaro šios dalys:
 - B1. Plaunamasis antibakterinis priešfiltris
 - B2. Plaunamasis HEPA 13 filtras
 - B3. Filto rėmelis
 - B4. Plaunamasis anglies filtras
- D. korpusas
- F. „PlasmaWave™“ ventiliatorius
- G. Oro išleidimo anga
- H. Valdymo skydelis

EAP150

3 etapų filtravimas*

Anglies priešfiltris surenka dideles daleles, kaip antai dulkes, gyvūnų plaukus ir pūkus. Jis sugeria dujų kvapus, pavyzdžiui, cigarečių dūmų, organinio irimo, maisto gaminimo, veiksmingai sumažindamas bakterijų ir grybelių atsiradimą. Norėdami geriausio veikimo, keiskite kas 3 mėnesius.

„Cleancel™“ antimikrobinė danga apsaugo nuo mikroorganizmų atsiradimo.

HEPA 13 filtras surenka 99,99% dalelių ir priemaišų iki 0,3 mikronų dydžio, įskaitant dūmus, dulkes, žiedadulkes ir kitus alergenų. Keiskite, kai užsidega indikatorius lemputė CHECK FILTER.

EAP300

4 etapų filtravimas*

Anglies priešfiltris surenka dideles daleles, kaip antai dulkes, gyvūnų plaukus ir pūkus. Jis sugeria dujų kvapus, pavyzdžiui, cigarečių dūmų, organinio irimo, maisto gaminimo, veiksmingai sumažindamas bakterijų ir grybelių atsiradimą. Norėdami geriausio veikimo, keiskite kas 3 mėnesius.

„Cleancel™“ antimikrobinė danga apsaugo nuo mikroorganizmų atsiradimo.

HEPA 13 filtras surenka 99,99% dalelių ir priemaišų iki 0,3 mikronų dydžio, įskaitant dūmus, dulkes, žiedadulkes ir kitus alergenų. Keiskite, kai užsidega indikatorius lemputė CHECK FILTER. „PlasmaWave™“ technologijoje naudojami teigiami ir neigiami jonai, pašalinant oro teršalus, įskaitant dulkes, dūmus, žiedadulkes ir alergenų.

EAP450

5 etapų filtravimas*

Plaunamas antibakterinis pirminis filtras pailgina jūsų filtro tarnavimo trukmę sulaukdamas gyvūnų plaukus ir didesnes ore esančias kietąsias daleles ir palengvina namų valymą. „Cleancel™“ antimikrobinė danga apsaugo nuo mikroorganizmų atsiradimo. Plaunamas HEPA 13 filtras surenka 99,99% dalelių ir iki 0,3 mikrono dydžio nešvarumus, įskaitant dūmus, dulkes, žiedadulkes ir kitus alergenų. Plaunamas anglies filtras yra sukurtas naudojant specialią formulę, kad surinktų nemalonių naminių gyvūnų kvapus, o taip pat dūmų, maisto ruošimo ir kitus namų kvapus, tokiu būdu veiksmingai sumažinant bakterijų ir grybelių vystymąsi. „PlasmaWave™“ technologija naudoja teigiamus ir neigiamus jonus pašalindama oro teršalus, įskaitant dulkes, dūmus, žiedadulkes ir alergenų.

BG

CS

DA

DE

EE

EN

ES

FI

FR

HR

HU

IT

LT

LV

NL

NO

PL

PT

RO

RU

SK

SL

SR

SV

TR

UK



VALDYMO SKYDELIS

EAP150

LT

- G. Oro kokybės jutiklis: Automatiškai stebi oro kokybės lygį.
- H. nustatyti iš naujo: Nustato iš naujo „Check Filter“ indikatorius lempučių.
- I. Filtrų tikrinimo indikatorius: Signalai, kai reikia keisti filtrus.
- J. Oro kokybės indikatorius: Lemputės nurodo oro kokybę.
- K. ventiliatoriaus greičio indikatorius: Parodo dabartinį ventiliatoriaus greičio nustatymą (High/ med / Low / Sleep) (Didelis / vidut. / mažas / budėjimas).
- L. ventiliatoriaus greičio reguliatorius Reguliuoja ventiliatoriaus greičio nustatymą (High / med / Quiet) (Didelis / vidut. / tylus).
- M. išjungti: Įrenginys įjungiamas („on“) ir išjungiamas („off“).

EAP300, EAP450

- I. Oro kokybės jutiklis: Automatiškai stebi oro kokybės lygį ir atitinkamai sureguliuoja ventiliatoriaus greitį, kai įjungta „Auto“ (Automatinis).
- J. nustatyti iš naujo: Nustato iš naujo „Check Filter“ indikatorius lempučių.
- K. Filtrų tikrinimo indikatorius: Signalai, kai reikia keisti filtrus.
- L. Auto (automatinis): Automatiškai sureguliuoja ventiliatoriaus greitį pagal nešvarumų kiekį.
- M. „PlasmaWave“™: Rodo, kuri technologija aktyvi.
- N. Oro kokybės indikatorius: Lemputės nurodo oro kokybę.
- O. ventiliatoriaus greičio indikatorius: Parodo dabartinį ventiliatoriaus greičio nustatymą (Turbo / High / med / Quiet) (Turbo / didelis / vidut. / tylus).
- P. ventiliatoriaus greičio reguliatorius Reguliuoja ventiliatoriaus greičio nustatymą (Turbo / High / med / Quiet) (Turbo / didelis / vidut. / tylus).
- Q. išjungti: Įrenginys įjungiamas („on“) ir išjungiamas („off“).
- R. šviesos jutiklis: Pritemdo valdymo skydelio lempučių ir nustato ventiliatoriaus greitį į „Quiet“ (Tylus), kai kambaryje yra tamsu. (Veikia tik tada, kai yra įjungta „Auto“ (Automatinis))

ORO VALYTUVO SĄRANKA

EAP150, EAP300, EAP450

Pastatykite įrenginį atokiau nuo skersvėjų, nes jutikliai gali reaguoti netiksliai. Nestatykite jo šalia užuolaidų, baldų ar kitų daiktų, galinčių kliudyti oro srautui. Pastatykite įrenginį ant stabiliaus paviršiaus.

1. Nuimkite apsauginę plėvelę nuo valdymo skydelio.
2. Nuimkite priekinį skydelį švelniai traukdami už apatinės skydelio dalies. Netraukite jėga; skydelis turėtų išsitraukti lengvai.

EAP150

3. Išimkite HEPA 13 filtrą ir anglies priešfiltrą iš plastikinės pakuotės.
4. Įdėkite HEPA 13 filtrą taip, kad rodyklė, rodanti „oro srautą“ būtų nukreipta oro valytuvo galo link; balti kraštai HEPA 13 filtro viršuje ir apačioje bus nukreipti į įrenginio priekį.
5. Įdėkite anglies filtrą prieš HEPA 13 filtrą.
6. Pakeiskite priekinį skydelį pakabindami skydelį įrenginio viršuje. Pasukite skydelį švelniai spausdami kiekvienoje įrenginio pusėje ir po to užfiksuokite jį reikiamoje vietoje.

EAP300

3. Išimkite HEPA 13 filtrą ir anglies priešfiltrą iš plastikinės pakuotės.
4. Įdėkite HEPA 13 filtrą taip, kad rodyklė, rodanti „oro srautą“ būtų nukreipta oro valytuvo galo link; balti kraštai HEPA 13 filtro viršuje ir apačioje bus nukreipti į įrenginio priekį.
5. Įstatykite anglies priešfiltrą į plastikinį rėmą; spauskite, kol jis neprisisvirtins prie galinėje rėmo pusėje esančių šešių kvadratėlių („lipukų“).
6. Uždėkite plastikinį rėmą įterpdami kraštus viršuje į oro valytuvą ir švelniai stumdami kraštą apačioje, kol rėmas švelniai įeis į savo vietą. Pakeiskite priekinį skydelį pakabindami skydelį įrenginio viršuje. Pasukite skydelį švelniai spausdami kiekvienoje įrenginio pusėje ir po to užfiksuokite jį reikiamoje vietoje.

EAP450

3. Nuimkite filtro kasetę ir išimkite ją iš plastikinės pakuotės.
4. Įdėkite filtro kasetę įterpdami kraštus viršuje į oro valytuvą ir švelniai stumdami kraštą apačioje, kol rėmas įeis į savo vietą.
5. Pakeiskite priekinį skydelį pakabindami skydelį įrenginio viršuje.
6. Pasukite skydelį švelniai spausdami kiekvienoje įrenginio pusėje ir po to užfiksuokite jį reikiamoje vietoje.

EAP150, EAP300, EAP450

7. Įkiškite maitinimo laidą į sieninį lizdą.
8. Paspauskite ir laikykite nuspaudę maitinimo mygtuką, kol išgarsite trumpą pyptelėjimą.
9. Oro filtras per 3–4 min. sukalibruos oro kokybės jutiklį. Per tą laiką šviesos jutiklis sumirksės ir išsijungs.

EAP300, EAP450

10. kai jutiklis bus kalibruotas, lempučių degs „Auto“ (Automatinis) režimu.



FILTRO KEITIMAS

EAP150

Yra du atskiri filtrai: Anglies pirminis filtras ir HEPA 13 filtras.

- Filto tikrinimo indikatorius parodys, kada reikia pakeisti HEPA 13 filtrą. Pakeitimo laikotarpis skirsis priklausomai nuo naudojimo valandų, oro kokybės ir įrenginio vietos. Tačiau daugeliu įprasto naudojimo atvejų filtrą reikės pakeisti kasmet.
- Siekdami geriausių rezultatų, pakeiskite anglies priešfiltrą kas tris mėnesius.

Pakeistus filtrus reikia išmesti. Neplaukite ir pakartotinai nenaudokite HEPA 13 filtro arba anglies priešfiltro, nes jie gali efektyviai neveikti.

Atsargiai: prieš atlikdami bet kokią techninę priežiūrą išjunkite oro valytuvą ir ištraukite elektros laidą.

Anglies priešfiltro pakeitimas.

1. Išjunkite oro valytuvą ir ištraukite elektros laidą.
2. Nuimkite priekinį skydelį švelniai traukdami už apatinės skydelio dalies. Netraukite jėgą; skydelis turėtų išsitraukti lengvai.
3. Švelniai ištraukite anglies priešfiltrą iš apačios patraukdami žemyn.
4. Išimkite anglies priešfiltrą ir jį išmeskite.
5. Išimkite keičiamą anglies priešfiltrą iš papildomai įsigyjamo plastikinio maišelio ir sandariai jį uždarykite, kad likę filtrai išliktų švieži.
6. Įdėkite anglies priešfiltrą.

EAP300

Galimi du atskiri filtrai: Anglies pirminis filtras ir HEPA 13 filtras.

- Filto tikrinimo indikatorius parodys, kada reikia pakeisti HEPA 13 filtrą. Pakeitimo laikotarpis skirsis priklausomai nuo naudojimo valandų, oro kokybės ir įrenginio vietos. Tačiau daugeliu įprasto naudojimo atvejų filtrą reikės pakeisti kasmet.
- Siekdami geriausių rezultatų, pakeiskite anglies priešfiltrą kas tris mėnesius.

Pakeistus filtrus reikia išmesti. Neplaukite ir pakartotinai nenaudokite HEPA 13 filtro arba anglies priešfiltro, nes jie gali efektyviai neveikti.

Atsargiai: prieš atlikdami bet kokią techninę priežiūrą išjunkite oro valytuvą ir ištraukite elektros laidą.

Anglies priešfiltro pakeitimas.

1. Išjunkite oro valytuvą ir ištraukite elektros laidą.
2. Nuimkite priekinį skydelį švelniai traukdami už apatinės skydelio dalies. Netraukite jėgą; skydelis turėtų išsitraukti lengvai.
3. Švelniai ištraukite anglies priešfiltrą ir plastikinį rėmą, iš apačios patraukdami žemyn.
4. Išimkite anglies priešfiltrą iš plastikinio rėmo ir išmeskite.
5. Išimkite keičiamą anglies priešfiltrą iš papildomai įsigyjamo plastikinio maišelio ir sandariai jį uždarykite, kad likę filtrai išliktų švieži.
6. Įstatykite naują anglies priešfiltrą į plastikinį rėmą: spauskite, kol jis neprisisitvirtins prie galinėje rėmo pusėje esančių šešių kvadratėlių („lipukų“).

EAP450

Atsargiai: prieš atlikdami bet kokią techninę priežiūrą išjunkite oro valytuvą ir ištraukite elektros laidą.

Filtrai	Tarnavimo laikas	Valymo ciklas	Kaip valyti
Plaunamasis priešfiltras	12 mėn	Kas 6 mėn	Valykite dulkių siurbliu arba minkštu šepetėliu, jei filtras yra labai purvinas, naudokite šiltą vandenį.
Plaunamasis HEPA 13 filtras	12 mėn	Kas 6 mėn	Įdėkite filtrą į šiltą vandenį ir palaikykite 30 minučių, išdžiovinkite šešėlyje 24 val.
Plaunamasis anglies filtras	12 mėn	Kas 6 mėn	Įdėkite filtrą į šiltą vandenį ir palaikykite 30 minučių, išdžiovinkite šešėlyje 24 val.
Filtro kasetė	12 mėn	-	-

Filto tikrinimo indikatorius parodys, kada reikia pakeisti visą filtro kasetę. Pakeitimo laikotarpis skirsis priklausomai nuo naudojimo valandų, oro kokybės ir įrenginio vietos. Tačiau daugeliu įprasto naudojimo atvejų filtrą reikės pakeisti kasmet. Pakeistus seną filtro kasetę reikia išmesti.

Filtro kasetės keitimas

1. Išjunkite oro valytuvą ir ištraukite elektros laidą.
2. Nuimkite priekinį skydelį švelniai traukdami už apatinės skydelio dalies. Netraukite jėgą; skydelis turėtų išsitraukti lengvai.
3. Švelniai ištraukite filtro kasetę iš apačios patraukdami žemyn.
4. Išimkite visus filtrus iš plastikinio rėmo ir išmeskite.
5. Išimkite atsarginius filtrus iš plastikinio maišelio ir juos pakeiskite.
6. Prijunkite oro valytuvą ir spauskite įjungimo mygtuką, kol pasigirs trumpas pyptelėjimas.
7. Paspauskite mygtuką RESET FILTER, atsargiai įkišę sąvaržėlę į RESET FILTER angą valdymo skydelyje. Lempūtė sumirksės 5 kartus, tada pasigirs pyptelėjimas, nurodantis, kad filtras buvo įstatytas iš naujo.

BG

CS

DA

DE

EE

EN

ES

FI

FR

HR

HU

IT

LT

LV

NL

NO

PL

PT

RO

RU

SK

SL

SR

SV

TR

UK



NUOTOLINIS VALDYMAS

EAP300, EAP450

LT

veikia su nuotolinio valdymo pulteliu priešais oro valytuvą. veikia 6 metrų atstumu nuo oro valytuvo. Nuotolinio valdymo pultelis turi atskirą prie sienos montuojamą laikymo dėklą, kurį varžtu galima patogiai pritvirtinti prie bet kurios sienos.

- S. Gali: Maitinimo mygtuku galite įjungti ir išjungti maitinimą. Įrenginiui įsijungiant ir išsijungiant pasigirsta trumpas pyptelėjimas.
- T. Automatinis režimas: Mygtuku AUTO (Automatinis) įjungiamas oro valytuvo automatinis režimas.
- U. Ventilatoriaus greitis: Spaudžiant aukštyn arba žemyn, įrenginys pakeis ventilatoriaus greitį ir pereis į rankinį režimą..

- V. Turbo: Šiuo mygtuku galima perjungti iš automatinio veikimo ir paleisti maksimalų kambario oro valymą ir oro judėjimą. Jis vyks „Turbo“ greičiu, kol bus perjungtas į „Auto“ (Automatinis) arba rankinį režimą.

Baterijos keitimas

1. Suspauskite baterijos dangtelio skirtukus ir tuo pat metu traukite dangtelį nuo nuotolinio valdymo pultelio.
2. Įdėkite bateriją, kaip parodyta, ir uždenkite baterijos dangtelį.
3. Visada naudokite 3 V ličio bateriją CR2025. Neteisingai naudojant baterijas gali atsirasti baterijos skysčio nutekėjimas ir / arba kas nors sugesti.

PRIEŽIŪRA IR TIKRINIMAS

EAP150, EAP300, EAP450

Atsargiai: prieš atlikdami bet kokią techninę priežiūrą išjunkite įrenginį ir ištraukite elektros laidą.

- Valykite įrenginį, kai to reikia, nušluostydami sausa, minkšta šluoste, o įsisenėjusias dėmes valykite šilta drėgna šluoste.

- Nenaudokite lakių skysčių, kaip antai benzolo, dažų skiediklio arba šveitimo miltelių, nes jie gali pažeisti paviršių. Laikykite įrenginį sausoje vietoje
- Kas tris mėnesius lengvai nusiurbkite oro kokybės jutiklį.

TRIKČIŲ ŠALINIMAS

EAP150, EAP300, EAP450

Problema	Galima priežastis / sprendimas
Ar galima plauti filtrą?	ne, kartu su įrenginiu tiekiami filtrai iškris ir suirs, jei ant jų pateks vandens. (eAp450 modelio filtras galima plauti)
Ar galima filtrą nusiurbti siurbliu?	ne, siurbiant dulkes tik pasklis ore. Jei manote, kad filtras pernelyg purvinas, veikiausiai laikas jį pakeisti. (eAp450 modelio plaunamuosius priešfiltrus galima nusiurbti dulkių siurbliu arba nuvalyti minkštu šepetėliu)
Iš įrenginio sklinda kvapas, ir jis vos atsidarė.	Įrenginys buvo sandariai supakuotas įvynioje gofruoto kartono ir plastiko pakuotėje. Kadangi jame yra ventilatorius ir per jį eina oras, gali atsirasti kai kurių „naujų“ kvapų. Priklausomai nuo jautrumo, jie turėtų dingti po kelių dienų ar savaitės, priklausomai nuo to, kiek įrenginys naudojamas.
Ar jis išvalys didesnę plotą, nei numatyta?	CADR vertinimai pateikiami iš kontroliuojamos bandymo aplinkos; jei ta aplinka pasikeičia, tai gali turėti įtakos veikimui. Tačiau jei turite šiek tiek daugiau vietos nei nurodyta CADR vertinime, jis vis tiek padės pagerinti orą, bet tai gali užtrukti šiek tiek ilgiau.
Kur reikia laikyti įrenginį?	Pasirūpinkite, kad įrenginys vėdintųsi iš šonų ir iš priekio. Jeigu yra durys arba siauras koridorius, tai gali sumažinti oro srautą iki oro filtro ir oras ilgainiui cirkuliuos šalia įrenginio.
Lemputė „Air QuAlitY“ (Oro kokybė) yra oranžinė arba raudona, bet oras atrodo švarus.	Išvalykite jutiklį dulkių siurbliu, nes jis galėjo užsiblokuoti arba užsikimšti. Kartais suspausto oro skardinė gali atkimšti dulkes jutiklyje.
Dar yra šiek tiek dulkių ore arba ant baldų	Įrenginys surinks daugumą dulkių ir dalelių, tačiau atidarius duris, langus, įjungus centrinę ŠVOK sistemą ir kt. gali būti šiek tiek dulkių, kurias galite pamatyti.
Filtrų niekas nelaiko reikiamoje padėtyje	Filtrai yra skirti tam, kad būtų įrenginio viduje. Kai įrenginys įjungiamas, traukiamo per aparatą oro srovė užtikrins gerą filtrų sandarumą.
Girdimos ventilatoriaus variklio apsuksos.	Tai normalu, ypač naktį, kai visi aplinkos garsai tylūs, galima girdėti pakartotinai paleidžiamą variklį.
Įrenginys efektyviai nebepašalina kvapų arba atrodo, kad jis skleidžia kvapą.	patikrinkite, ar neužsiblokavo ir neužsikimšo oro kokybės jutiklis. perkelkite įrenginį arčiau prie erzinančių kvapų. Pakeiskite filtras, nes galbūt jie nebegali sugerti teršalų. Gali tekti dažniau pakeisti filtras.
Indikatorius „CheCk filter“ lieka įjungtas pakeitus HEPA filtrą.	Paspauskite mygtuką „Reset filter“ atsargiai įkišę popieriaus sąvaržėlę į mygtuko „Reset filter“ angą. Palaikykite 3–5 sekundes, kol pasigirs pyptelėjimas, reiškiantis, kad įrenginys buvo nustatytas iš naujo.





EAP300, EAP450	
Problema	Galima priežastis / sprendimas
Ar galima išjungti miego režimą?	ne, tačiau galite rankiniu būdu pastumti ties pageidaujamu ventiliatoriaus greičiu, kuris išliks, kol jį pakeisite.
Įrenginys skleis tiksėjimo garsą.	Jį sukelia „PlasmaWave™“ technologija, jis gali atsirasti ir išnykti priklausomai nuo aplinkos, tačiau kol dega „PlasmaWave™“ lemputė, tol ši funkcija veikia.
Neveikia nuotolinio valdymo pultas.	patikrinkite, ar nuotolinio valdymo pultelio baterija tinkamai įdėta. Pakeiskite susidėvėjusią bateriją. patikrinkite, ar nuotolinio valdymo pultelis aiškiai nukreiptas į oro filtrą.
EAP450	
Problema	Galima priežastis / sprendimas
Oro kokybės lemputė yra balta, bet ore vis dar jaučiamos dulkės / kvapas.	patikrinkite, ar neužsiblokavo ir neužsikimšo jutiklis. Pakeiskite filtrą.
Atrodo, kad iš įrenginio sklinda kvapai.	perkelkite įrenginį arčiau prie erzinančių kvapų. Pakeiskite filtrą.
Dar yra šiek tiek dulkių ore arba ant baldų.	Įrenginys surinks daugumą dulkių ir dalelių, tačiau atidarius duris, langus, įjungus centrinę ŠVOK sistemą ir kt. gali būti šiek tiek dulkių, kurias galite pamatyti.
Įrenginys visą laiką smarkiai veikia.	Išvalykite jutiklį dulkių siurbliu, nes jis galėjo užsiblokuoti arba užsikimšti. Kartais suspausto oro skardinė gali atkimšti dulkes jutiklyje.
Indikatorius „CheCk filter“ lieka įjungtas pakeitus filtro kasetę.	Paspauskite mygtuką „Reset filter“ atsargiai įkišę popieriaus sąvaržėlę į mygtuko „Reset filter“ angą. Palaikykite 3–5 sekundes, kol pasigirs pyptelėjimas, reiškiantis, kad įrenginys buvo nustatytas iš naujo.

IŠMETIMAS

Atiduokite perdirbti medžiagas, pažymėtas šiuo ženklu  . Išmeskite pakuotę į atitinkamą atliekų surinkimo konteinerį, kad ji būtų perdirbta. Padėkite saugoti aplinką bei žmonių sveikatą ir surinkti bei perdirbti elektros ir elektronikos prietaisų atliekas.

Neišmeskite šiuo ženklu  pažymėtų prietaisų kartu su kitomis buitinėmis atliekomis. Atiduokite šį gaminį į vietos atliekų surinkimo punktą arba susisiekite su vietos savivaldybe dėl papildomos informacijos.

BG

CS

DA

DE

EE

EN

ES

FI

FR

HR

HU

IT

LT

LV

NL

NO

PL

PT

RO

RU

SK

SL

SR

SV

TR

UK



PADOMS PAR DROŠĪBU

LV

Pirms ierices pirmās izmantošanas reizes uzmanīgi izlasiet šos norādījumus.

- Bērni nedrīkst rotālāties ar ierīci.
- Tīrīšanu un lietotāja veikto apkopi nedrīkst veikt bērni bez uzraudzības.
- Šo ierīci drīkst izmantot bērni no 8 gadu vecuma un cilvēki ar ierobežotām fiziskām, sensorām, garīgām spējām vai pieredzes un zināšanu trūkumu, ja viņi tiek uzraudzīti, viņiem tiek sniegti norādījumi par ierīces drošu lietošanu un viņi izprot potenciālo risku.
- Ierīci drīkst pieslēgt tikai tādām strāvas padeves avotam, kura spriegums un frekvence atbilst datu plāksnītē norādītajām specifikācijām!
- Ja ierīce vai strāvas vads ir bojāts, tie ir jānomaina ražotājam, tā tehniskās apkalpes dienesta pārstāvim vai kvalificētam speciālistam, lai izvairītos no nelaimes gadījumiem.
- Neiegremdējiet ierīci ūdenī un citā šķidrumā.
- Šī ierīce ir paredzēta tikai lietošanai saimniecībā. Ražotājs neatbild par potenciāliem bojājumiem, kurus izraisījusi neatbilstoša vai nepareiza lietošana.
- Nelietojiet ierīci ārpus telpām un uz mitrām virsmām.
- Nevelciet un nenēsājiet ierīci aiz strāvas vada, nelietojiet vadu kā rokturi, neaizveriet durvis, iespiežot vadu, un nevelciet vadu gar asām malām un stūriem. Novietojiet strāvas vadu attālak no karstām virsmām.
- Neievietojiet priekšmetus atverēs. Nelietojiet, ja kāda no atverēm ir bloķēta; uzturiet tīru no putekļiem, plūksnām, spalvām un jebkā, kas var samazināt gaisa plūsmu.
- Nelietojiet, ja filtri nav uzstādīti.
- Glabājiet ierīci iekštelpās vēsā un sausā vietā.
- Nelietojiet ierīci mitrās vietās, piemēram, vannasistabās. Ja gaisa attīrītājā nokļūst šķidrums, izslēdziet to un lūdziet to pārbaudīt Electrolux tehniskās apkalpes dienesta pārstāvim.
- Nelietojiet ierīci uzliesmojošu gāzu tuvumā.
- Nenovietojiet ierīci tieši zem dūmu detektora, jo tas var samazināt dūmu detektora uztveršanas līmeni.
- Nenovietojiet priekšmetus uz ierīces un neievietojiet tos tajā.
- Nebloķējiet režģus.
- Neatvienojiet strāvas vadu, kamēr gaisa attīrītājs nav atdzisis.
- Nenovietojiet gaisa attīrītāju sildītāja tuvumā.
- Ierīces tīrīšanai neizmantojiet mazgāšanas līdzekļus.
- Nemazgājiet un nelietojiet atkārtoti HEPA 13 filtru vai ogles priekšfiltru (EAP150, EAP300).
- Pārvietojot ierīci, turiet to aiz tās aizmugurē esošā roktura. Neturiet aiz priekšējā paneļa.





SASTĀVDAĻAS

EAP150

- A. Priekšējais panelis
- B. Ogles priekšfiltrs (apstrādāts ar antibakteriālu pārklājumu)
- C. HEPA 13 filtrs
- D. Galvenais korpusis
- E. Gaisa izplūdes atvere
- F. Vadības panelis

EAP300

- A. Priekšējais panelis
- B. Filtra ietvars
- C. Ogles priekšfiltrs (apstrādāts ar antibakteriālu pārklājumu)
- D. HEPA 13 filtrs
- E. Galvenais korpusis

FUNKCIJAS

EAP150

Uzmanību! Pirms lietošanas pilnībā uzstādiet gaisa filtru (skatiet sadaļu Gaisa attīrītāja uzstādīšana).

Piezīme. Funkcijas atšķiras pēc modeļa.

Klusa darbība

Šī ierīce ar trīs ātrumu ventilatoru, kam ir klusa darbība, ir lieliski piemērota lietošanai nakts laikā.

Gaisa kvalitātes sensors

Šī ierīce ir aprīkota ar gaisa kvalitātes sensoru, kas nosaka dažādu piesārņotāju esamību gaisā

EAP300, EAP450

Uzmanību! Pirms lietošanas pilnībā uzstādiet gaisa filtru (skatiet sadaļu Gaisa attīrītāja uzstādīšana).

Piezīme. Funkcijas atšķiras pēc modeļa.

Klusa darbība

Šī ierīce ar četrus ātrumu ventilatoru, kam ir klusa darbība, ir lieliski piemērota lietošanai nakts laikā.

PlasmaWave var ieslēgt un izslēgt, nospiežot un turot nospieztu "Auto" taustiņu 3 sekundes.

Gaisa kvalitātes sensors

Ierīce ir aprīkota ar gaisa kvalitātes sensoru, kas nosaka dažādu piesārņotāju esamību gaisā. Ierīce automātiski palielina ātrumu, lai attīrītu lielāku gaisa apjomu un ātri likvidētu piemaisījumus.

Apgaismojuma sensors*

Iebūvētais apgaismojuma sensors nosaka, kad telpas apgaismojums ir tumšs un automātiski samazina vadības paneļa apgaismojumu un pazemina ventilatora ātrumu klusai un enerģiju taupošai darbībai. Ja telpā ir tumšs, ventilatora ātrums netiek palielināts, neskatoties uz gaisa kvalitātes sensora rādījumu.

Automātiskā gaisa tīrīšana*

Aromātu sensors nosaka piemaisījumu daudzumu gaisā un automātiski pielāgo atbilstošu ventilatora ātrumu, lai uzturētu tīru gaisu.

- F. PlasmaWave™ ventilators
- G. Gaisa izplūdes atvere
- H. Vadības panelis

EAP450

- A. Priekšējais panelis
- B. Filtra kasetes sastāvs
- B1. Mazgājams antibakteriālais priekšfiltrs
- B2. Mazgājams HEPA 13 filtrs
- B3. Filtra ietvars
- B4. Mazgājams ogles filtrs
- D. Galvenais korpusis
- F. PlasmaWave™ ventilators
- G. Gaisa izplūdes atvere
- H. Vadības panelis

EAP150

3 posmu filtrācija*

Ogles priekšfiltrs savāc lielākas daļiņas, piemēram, putekļus, dzīvnieku spalvas un plūksnas. Tas absorbē aromātu, ko izraisa tādas vielas kā cigarešu dūmi, organiskā trūdešana un dūmi no ēdiena gatavošanas, efektīvi samazina baktēriju un sēnīšu veidošanos.

Lai garantētu labāku darbību, nomainiet to ik pēc 3 mēnešiem. Cleancel™ antibakteriālais pārklājums novērš mikroorganismu veidošanos.

HEPA 13 filtrs uztver 99,99% daļiņu un piemaisījumu tik mazus kā 0,3 mikronus, tostarp dūmus, putekļus, putekšņus un citus alergēnus. Nomainiet to, kad iedegas indikatora lampiņa CHECK FILTER.

EAP300

4 posmu filtrācija*

Ogles priekšfiltrs savāc lielākas daļiņas, piemēram, putekļus, dzīvnieku spalvas un plūksnas. Tas absorbē aromātu, ko izraisa tādas vielas kā cigarešu dūmi, organiskā trūdešana un dūmi no ēdiena gatavošanas, efektīvi samazina baktēriju un sēnīšu veidošanos.

Lai garantētu labāku darbību, nomainiet to ik pēc 3 mēnešiem. Cleancel™ antibakteriālais pārklājums novērš mikroorganismu veidošanos.

HEPA 13 filtrs uztver 99,99% daļiņu un piemaisījumu tik mazus kā 0,3 mikronus, tostarp dūmus, putekļus, putekšņus un citus alergēnus. Nomainiet to, kad iedegas indikatora lampiņa CHECK FILTER. PlasmaWave™ tehnoloģija izmanto pozitīvos un negatīvos jonus, lai likvidētu gaisā radītās piesārņojuma vielas, tostarp, putekļus, dūmus, putekšņus kā arī alergēnus.

EAP450

5 posmu filtrācija*

Mazgājamais antibakteriālais priekšfiltrs pagarina filtra kalpošanas laiku, savācot dzīvnieku spalvas un lielākās gaisā radītās daļiņas, un padara mājas tīrīšanu vieglāku. Cleancel™ antibakteriālais pārklājums novērš mikroorganismu veidošanos. Mazgājamais HEPA 13 filtrs uztver 99,99% daļiņu un piemaisījumu tik mazus kā 0,3 mikronus, tostarp dūmus, putekļus, putekšņus un citus alergēnus. Mazgājamais ogles filtrs ir īpaši veidots,

lai uzturētu asus dzīvnieku smakas; ka arī dūmu, gatavošanas un citus mājaismnicības aromātus, efektīvi samazina baktēriju un sēnīšu veidošanos. PlasmaWave™ izmanto pozitīvos un negatīvos jonus, lai likvidētu gaisā radītās piesārņojuma vielas, tostarp, putekļus, dūmus, putekšņus kā arī alergēnus.

BG

CS

DA

DE

EE

EN

ES

FI

FR

HR

HU

IT

LT

LV

NL

NO

PL

PT

RO

RU

SK

SL

SR

SV

TR

UK



VADĪBAS PANELIS

EAP150

LV

- G. Gaisa kvalitātes sensors: automātiski uzrauga gaisa kvalitātes līmeni.
- H. Reset: atiestata indikatora lampu "Check Filter".
- I. Indikatora lampiņa CHECK FILTER: informē, kad jāmaina filtri.
- J. Indikatora lampiņa AIR QUALITY: lampiņas norāda uz gaisa kvalitāti.
- K. Ventilatora ātruma indikatora lampiņa: parāda pašreizējo ventilatora ātruma iestatījumu (High/Med/Low/Sleep).
- L. Ventilatora ātruma pārslēgs: regulē ventilatora ātruma iestatījumu (High/Med/Quiet).
- M. On-off: ieslēdz un izslēdz ierīci.

EAP300, EAP450

- I. Gaisa kvalitātes sensors: automātiski uzrauga gaisa kvalitātes līmeni un atbilstoši pielāgo ventilatora ātrumu, ja aktivizēts režīms "Auto".
- J. Reset: atiestata indikatora lampu "Check Filter".
- K. Indikatora lampiņa CHECK FILTER: informē, kad jāmaina filtri.
- L. Auto: automātiski pielāgo ventilatora ātrumu atbilstoši piemaisījumu daudzumam.
- M. PlasmaWave™: parāda, ka tehnoloģija ir aktīva.
- N. Indikatora lampiņa AIR QUALITY: lampiņas norāda uz gaisa kvalitāti.
- O. Ventilatora ātruma indikatora lampiņa: parāda pašreizējo ventilatora ātruma iestatījumu (Turbo/High/Med/Quiet).
- P. Ventilatora ātruma pārslēgs: regulē ventilatora ātruma iestatījumu (Turbo/High/Med/Quiet).
- Q. On-off: ieslēdz un izslēdz ierīci.
- R. Apgaismojuma sensors: samazina vadības paneļa apgaismojumu un iestata ventilatora ātrumu uz "Quiet", kad telpā ir tumšs. (Darbojas tikai tad, ja aktivizēts režīms "Auto")

GAISA ATTĪRĪTAJA UZSTĀDĪŠANA

EAP150, EAP300, EAP450

Novietojiet ierīci attālak no caurvēja, jo sensors var nereaģēt precīzi. Ierīces tuvumā nenovietojiet aizkarus, mēbeles vai citus priekšmetus, kas var traucēt gaisa plūsmu. Novietojiet ierīci uz stabilas virsmas.

- 1. Noņemiet aizsargplēvi no vadības paneļa
- 2. Noņemiet priekšējo paneli, viegli pavelkot aiz paneļa apakšējās daļas.
Nespiediet ar spēku; panelim ir jānonemas viegli.

EAP150

- 3. Izņemiet HEPA 13 filtru un ogles priekšfiltru no plastmasas apvalka.
- 4. Uzstādiet HEPA 13 filtru ar butiņu, kurā redzama "gaisa plūsma", virzienā uz gaisa attīrītāja aizmuguri. HEPA 13 filtra augšpusē un apakšpusē esošie baltie izciļņi būs ierīces priekšpusē virzienā.
- 5. Uzstādiet ogles priekšfiltru pirms HEPA 13 filtra.
- 6. Uzlieciet priekšējo paneli, aizķēdot to aiz ierīces augšējās daļas. Ielokiet paneli, viegli uzspiežot ierīces katrā pusē, un pēc tam nofiksējiet to vietā.

EAP300

- 3. Izņemiet HEPA 13 filtru un ogles priekšfiltru no plastmasas apvalka.
- 4. Uzstādiet HEPA 13 filtru ar butiņu, kurā redzama "gaisa plūsma", virzienā uz gaisa attīrītāja aizmuguri. HEPA 13 filtra augšpusē un apakšpusē esošie baltie izciļņi būs ierīces priekšpusē virzienā.
- 5. Uzstādiet ogles priekšfiltru plastmasas rāmi, piespiežot to pret visiem aizķēšanas stūriem ietvara aizmugurē

EAP450

- 3. Izņemiet filtra kaseti un noņemiet plastmasas apvalku no tāš.
- 4. Ielieciet filtra kaseti, ievietojos izciļņus gaisa attīrītājā un viegli spiežot to pamatnes izcīlni, līdz ietvars iegulst vietā.
- 5. Uzlieciet priekšējo paneli, aizķēdot to aiz ierīces augšējās daļas.
- 6. Ielokiet paneli, viegli uzspiežot ierīces katrā pusē, un pēc tam nofiksējiet to vietā.

EAP150, EAP300, EAP450

- 7. Pievienojiet strāvas vadu sienas kontaktligzdai.
- 8. Nospiediet un turiet nospiestu pogu POWER, līdz atskan iss signāls.
- 9. Gaisa attīrītājam būs nepieciešamas 3~4 minūtes, lai kalibrētu gaisa kvalitātes sensoru. Šajā laikā sensora lampiņas ieslēgsies un izslēgsies.

EAP300, EAP450

- 10. Kad sensors ir kalibrēts, lampiņas degs režīmā "AUTO".





FILTRA NOMAIŅA

EAP150

Pieejami divi atsevišķi filtri: ogles priekšfiltrs un HEPA 13 filtrs.

- Indikatora lampiņa Check Filter informē, kad HEPA 13 filtrs ir jānomaina. Intervāls starp nomaīņu atšķirsies atbilstoši lietojuma stundām, gaisa kvalitātei un ierīces atrašanās vietai. Tomēr vairumā normālas lietošanas gadījumu filtrs ir jāmaina reizi gadā.
- Lai iegūtu vislabāko darbību, mainiet ogles priekšfiltru ik pēc trim mēnešiem.

Pēc filtra nomaīņas tas ir jālikvidē. Nemazgājiet un nelietojiet atkārtoti HEPA 13 filtru vai ogles priekšfiltru, jo tie nedarbosies efektīvi.

Uzmanību! Pirms apkopes darbu veikšanas izslēdziet gaisa attīrītāju un atvienojiet strāvas vadu.

Ogles priekšfiltra nomaīņa

1. Izslēdziet gaisa attīrītāju un atvienojiet strāvas vadu.
2. Noņemiet priekšējo paneli, viegli pavelkot aiz paneļa apakšējās daļas. Nespiediet ar spēku; panelim ir jānoņemas viegli.
3. Lai noņemtu ogles priekšfiltru, viegli izvelciet to no apakšdaļas un velciet lejup no augšdaļas.
4. Noņemiet ogles priekšfiltru un izmetiet to.
5. Izņemiet rezerves ogles priekšfiltru no vairākreiz aiztaisāmā plastmasas maisiņa un aiztaisiet to, lai uzturētu atlikušo filtru svaigu.
6. Ievietojiet ogles priekšfiltru.

EAP300

Pieejami divi atsevišķi filtri: ogles priekšfiltrs un HEPA 13 filtrs.

- Indikatora lampiņa Check Filter informē, kad HEPA 13 filtrs ir jānomaina. Intervāls starp nomaīņu atšķirsies atbilstoši lietojuma stundām, gaisa kvalitātei un ierīces atrašanās vietai. Tomēr vairumā normālas lietošanas gadījumu filtrs ir jāmaina reizi gadā.
- Lai iegūtu vislabāko darbību, mainiet ogles priekšfiltru ik pēc trim mēnešiem.

Pēc filtra nomaīņas tas ir jālikvidē. Nemazgājiet un nelietojiet atkārtoti HEPA 13 filtru vai ogles priekšfiltru, jo tie nedarbosies efektīvi.

Uzmanību! Pirms apkopes darbu veikšanas izslēdziet gaisa attīrītāju un atvienojiet strāvas vadu.

Ogles priekšfiltra nomaīņa

1. Izslēdziet gaisa attīrītāju un atvienojiet strāvas vadu.
2. Noņemiet priekšējo paneli, viegli pavelkot aiz paneļa apakšējās daļas. Nespiediet ar spēku; panelim ir jānoņemas viegli.
3. Lai noņemtu ogles priekšfiltru un plastmasas ietvara, viegli izvelciet to no apakšdaļas un velciet lejup no augšdaļas.
4. Noņemiet ogles priekšfiltru no plastmasas ietvara un izmetiet to.
5. Izņemiet rezerves ogles priekšfiltru no vairākreiz aiztaisāmā plastmasas maisiņa un aiztaisiet to, lai uzturētu atlikušo filtru svaigu.
6. Uzstādiet ogles priekšfiltru uz plastmasas ietvara, piespiežot to pret sešiem aizķēšanas stūriem ietvara aizmugurē.

EAP450

Uzmanību! Pirms apkopes darbu veikšanas izslēdziet gaisa attīrītāju un atvienojiet strāvas vadu.

Filtrs	Kalpošanas ilgums	Tīrīšanas cikls	Tīrīšanas veids
Mazgājams ogles priekšfiltrs	12 mēneši	Ik pēc 6 mēnešiem	Tīriet ar putekļsūcēju vai mikstu birstīti. Ja filtrs ir ļoti netīrs, izmantojiet siltu ūdeni.
Mazgājams HEPA 13 filtrs	12 mēneši	Ik pēc 6 mēnešiem	Ielieciet filtru siltā ūdenī uz 30 minūtēm un izžāvējiet to ēnā. Pēc 24 stundām
Mazgājams ogles filtrs	12 mēneši	Ik pēc 6 mēnešiem	Ielieciet filtru siltā ūdenī uz 30 minūtēm un izžāvējiet to ēnā. Pēc 24 stundām
Filtra kasete	12 mēneši	-	-

Indikatora lampiņa Check Filter informēs, ja visa filtra kasete ir jānomaina. Intervāls starp nomaīņu atšķirsies atbilstoši lietojuma stundām, gaisa kvalitātei un ierīces atrašanās vietai. Tomēr vairumā normālas lietošanas gadījumu filtrs ir jāmaina reizi gadā.

Ja šī filtra kasete tiek nomainīta, tā ir jāizmet.

Filtra kasetes nomaīņa

1. Izslēdziet gaisa attīrītāju un atvienojiet strāvas vadu.
2. Noņemiet priekšējo paneli, viegli pavelkot aiz paneļa apakšējās daļas. Nespiediet ar spēku; panelim ir jānoņemas viegli.
3. Lai izņemtu filtra kaseti, viegli izvelciet to no apakšdaļas un velciet lejup no augšdaļas.
4. Izņemiet visus filtrus no plastmasas ietvara un izmetiet tos.
5. Izņemiet rezerves filtrus no plastmasas maisiņa un ievietojiet tos.
6. Pievienojiet gaisa attīrītāju strāvas padeves avotam, nospiediet pogu Power un turiet to nospiežot, līdz atskan skaņas signāls.
7. Nospiediet pogu RESET FILTER, viegli ievietojot papīra saspraudi vadības paneļa atverē RESET FILTER. Lampiņa nomirgos 5 reizes, pirms atskan skaņas signāls, lai norādītu, ka filtrs ir atiestatīts.

BG

CS

DA

DE

EE

EN

ES

FI

FR

HR

HU

IT

LT

LV

NL

NO

PL

PT

RO

RU

SK

SL

SR

SV

TR

UK



TĀLVADĪBAS PULTS

EAP300, EAP450

LV

Darbiniet tālvadības pulti pret gaisa attīrītāju. Darbiniet to gaisa attīrītāja 6 metru diapazonā.

Tālvadības pultij ir atsevišķs pie sienas stiprināms uzglabāšanas paliktnis, kuru var ērti pievienot jebkurai sienai, izmantojot skrūvgriezi.

- S. POWER: izmantojiet šo pogu, lai ieslēgtu un izslēgtu ierīci. Kad ierīce tiek ieslēgta vai izslēgta, atskan īss skaņas signāls.
- T. Režims AUTO: izmantojiet pogu AUTO, lai pārslēgtu gaisa attīrītāju režīmā AUTO.
- U. FAN SPEED: nospiežot augšup vai lejup, ierīce maina ventilatora ātrumu un aktivizē manuālo režīmu.

- V. TURBO: izmantojiet šo pogu, lai pārslēgtu no automātiskās darbības un sāktu maksimālo telpas gaisa attīrīšanu un gaisa kustību. Turbo ātrums darbosies, kamēr tiks nomainīts uz automātisko vai manuālo režīmu.

Baterijas nomaīņa

1. Saspieties baterijas nodalījuma vāciņu izciļņus un vienlaikus velciet vāciņu nost no tālvadības pults.
2. Ievietojiet bateriju, kā parādīts, un aizveriet baterijas nodalījuma vāciņu.
3. Vienmēr izmantojiet 3 V litija bateriju CR2025. Ja tiek izmantota nepareiza baterija, iespējams izraisīt šķidruma noplūdi un/vai bojājumus.

TĪRĪŠANA UN KOPŠANA

EAP150, EAP300, EAP450

Uzmanību! Pirms apkopes darbu veikšanas izslēdziet IERĪCI un atvienojiet strāvas vadu.

- Tīriet ierīci pēc nepieciešamības, slaukot ar sausu, mīkstu drāniņu. Piekaltušiem netīrumiem izmantojiet siltā ūdenī samitrinātu drāniņu.

- Nelietojiet gaistošus šķidrumus, piemēram, benzolu, krāsu atšķaidītāju vai tīrīšanas pulveri, jo tie var sabojāt virsmu. Uzturiet ierīci sausu.
- Ik pēc trim mēnešiem viegli izsūciet gaisa kvalitātes sensoru, izmantojot putekļsūcēju.

PROBLĒMU NOVĒRŠANA

EAP150, EAP300, EAP450

Jautājums/problēma	Iespējamie iemesli/risinājums
Vai filtru drīkst mazgāt?	Nē! Ar ierīci piegādātie filtri atdalīsies un tiks sabojāti, ja caur tiem izklūs ūdens. (Modeļa EAP450 filtrus var mazgāt)
Vai filtru var tīrīt ar putekļsūcēju?	Nē! Tīrīšana ar putekļsūcēju izkliedēs putekļus atpakaļ gaisā. Ja uzskatāt, ka filtrs ir pārāk netīrs, iespējams, ir laiks to nomainīt. (Modeļa EAP450 mazgājamo priekšfiltru var tīrīt ar putekļsūcēju vai mikstu birstīti)
No ierīces izplūst smaka, bet tā tika tikai nesen atvērta.	Ierīce ir noslēgta cieša kartona kastes un plastmasas plēves iepakojumā. Tā kā ierīce ir ventilators un gaiss tiek vadīts caur to, var būt dažas "jaunas" smakas. Atbilstoši uztveršanas līmenim tam ir jāpazūd dažu dienu laikā vai, iespējams, nedēļas, kas atkarīgs no lietošanas biežuma.
Vai tas attīrīs lielāku platību, nekā paredzēts?	CADR nominālie dati ir sniegti no kontrolētas pārbaudes vides. Ja vide mainās, tas var ietekmēt veiktspēju. Ja tomēr jūsu telpa ir nedaudz lielāka par CADR nominālajos datos norādīto, ierīce uzlabos gaisu, bet tas aizņems vairāk laika.
Kur ierīce ir jānovieto?	Nodrošiniet atbilstošu gaisa cirkulāciju ierīces sānu daļā un priekšpusē. Ja telpai ir durvis vai šauri gaitenī, tas samazinās gaisa plūsmu uz gaisa attīrītāju, bet cirkulēs ap ierīci.
Indikatora lampiņa AIR QUALITY ir oranža vai sarkana, bet gaiss izskatās tīrs.	Iztīriet sensoru ar putekļsūcēju, jo tas var būt bloķēts vai nosprostots. Dažreiz saspiests gaiss var nosprostot putekļus sensorā.
Joprojām ir putekļi, kas redzami gaisā un uz mēbelēm	Ierīce uztvers vairumu putekļu un daļiņu, tomēr pie atvērtām durvīm, logiem, centrālās apsildes, ventilācijas un gaisa kondicionēšanas sistēmas vai cita aprīkojuma joprojām var būt redzams noteikts putekļu līmenis.
Nekas nenotur filtru vietā	Filtriem ir paredzēts balstīties ierīces iekšpusē. Līdzko ierīce ir ieslēgta, gaisa spēks, kas tiek vilkts caur ierīci, cieši noslēdz filtrus.
Dzirdama ventilatora motora griešanās	Tas ir normāli, it īpaši naktī, kad visas apkārtējās vides skaņas ir klusas, varat dzirdēt, kā griežas motors.
Ierīce vairs nelikvidē smakas efektīvā veidā, vai pat tā izdala smaku.	Pārbaudiet, vai gaisa kvalitātes sensors nav bloķēts vai nosprostots. Pārvietojiet ierīci tuvāk kaitinošajiem aromātiem.
Indikatora lampiņa Check filter joprojām deg pēc HEPA filtra nomaīņas.	Nospiediet pogu Reset filter, viegli ievietojot papīra saspraudi pogas Reset filter atverē. Turiet to nospiestu uz 3–5 sekundēm, līdz atskan skaņas signāls, kas norāda uz to, ka ierīce ir atiestatīta.





EAP300, EAP450	
Jautājums/problēma	Iespējamie iemesli/risinājums
Vai var izslēgt miega režīmu?	Nē! Tomēr varat manuāli aktivizēt vēlamo ventilatora ātrumu, kas tiks izmantots, kamēr nomainīsiet to.
Ierīce ir tikškoša skaņa.	To rada PlasmaWave™ tehnoloģija. Tā var parādīties un pazust, kas atkarīgs no apkārtējā vides, bet, kamēr PlasmaWave™ lampiņa deg, funkcija darbojas.
Tālvadības pults nedarbojas.	Pārbaudiet, vai tālvadības pults baterija ir ievietota pareizi. Nomainiet nolietoto bateriju. Pārliecinieties, vai starp tālvadības pulti un gaisa attīrītāju nav šķēršļu.
EAP450	
Jautājums/problēma	Iespējamie iemesli/risinājums
Gaisa kvalitātes lampiņa ir balta, bet gaisā joprojām ir putekļi/aromāts.	Pārbaudiet, vai sensors nav bloķēts vai nosprostots. Ievietojiet filtru.
Šķiet, ka ierīce rada aromātu.	Pārvietojiet ierīci tuvāk kaitinošajiem aromātiem. Ievietojiet filtru.
Joprojām ir putekļi, kas redzami gaisā un uz mēbelēm	Ierīce uztver vairumu putekļu un daļiņu, tomēr pie atvērtām durvīm, logiem, centrālās apsildes, ventilācijas un gaisa kondicionēšanas sistēmas vai cita aprīkojuma joprojām var būt redzams noteikts putekļu līmenis.
Ierīce darbojas pie liela ātruma nepārtraukti.	Iztīriet sensoru ar putekļsūcēju, jo tas var būt bloķēts vai nosprostots. Dažreiz saspiests gaiss var nosprostot putekļus sensorā.
Indikatora lampiņa CHECK FILTER joprojām deg pēc filtra kasetes nomaiņas.	Nospiediet pogu RESET FILTER, viegli ievietojot papīra saspraudi pogas RESET FILTER atverē. Turiet to nospiestu uz 3–5 sekundēm, līdz atskan skaņas signāls, kas norāda uz to, ka ierīce ir atiestatīta.

UTILIZĀCIJA

Nododiet otrreizējai pārstrādei materiālus ar simbol . Ievietojiet iepakojuma materiālus atbilstošos konteineros to otrreizējai pārstrādei. Palīdziet aizsargāt apkārtējo vidi un cilvēku veselību, atkārtoti pārstrādājot elektrisko un elektronisko iekārtu atkritumus.

Neizmetiet ierīces, kas apzīmētas ar šo simbolu , kopā ar mājaisaimniecības atkritumiem. Nododiet izstrādājumu vietējā otrreizējās pārstrādes punktā vai sazinieties ar vietējo pašvaldību.

BG

CS

DA

DE

EE

EN

ES

FI

FR

HR

HU

IT

LT

LV

NL

NO

PL

PT

RO

RU

SK

SL

SR

SV

TR

UK



VEILIGHEIDSADVIES

Lees de volgende aanwijzingen zorgvuldig door voordat u het apparaat voor de eerste keer gebruikt.

NL

- Kinderen mogen niet met het apparaat spelen.
- Reiniging en onderhoud mag niet worden uitgevoerd door kinderen zonder toezicht.
- Dit apparaat kan worden gebruikt door kinderen van 8 jaar en ouder en door mensen met beperkte lichamelijke, zintuiglijke of verstandelijke vermogens of een gebrek aan ervaring en kennis, indien zij onder toezicht staan of instructies hebben gekregen over het veilig gebruiken van het apparaat en indien zij de eventuele gevaren begrijpen.
- Het apparaat mag uitsluitend op een stroomtoevoer worden aangesloten waarvan het voltage en de frequentie voldoen aan de specificaties op het typeplaatje.
- Als het apparaat of de voedingskabel beschadigd is, moet de fabrikant of diens technische dienst of een soortgelijk gekwalificeerd persoon deze vervangen teneinde gevaarlijke situaties te voorkomen.
- Dompel het apparaat niet in water of een andere vloeistof onder.
- Dit apparaat is uitsluitend bestemd voor huishoudelijk gebruik. De fabrikant aanvaardt geen aansprakelijkheid voor mogelijke schade die door onvakkundig of onjuist gebruik wordt veroorzaakt.
- Gebruik het apparaat nooit buitenshuis of op natte oppervlakken.
- Houd het apparaat niet aan het snoer vast en trek het niet naar u toe via het snoer, gebruik het snoer niet als handvat, zorg dat het snoer niet klem komt te zitten tussen een deur en trek het snoer niet langs scherpe randen of hoeken. Houd het snoer uit de buurt van verwarmde oppervlakken.
- Plaats geen voorwerpen in de openingen. Gebruik het apparaat niet als een opening is geblokkeerd; houd het apparaat vrij van stof, pluisjes, haar en alles dat de luchtstroom kan reduceren.
- Gebruik het apparaat niet zonder dat de filters zijn geplaatst.
- Bewaar het apparaat binnenshuis op een koele, droge plaats.
- Gebruik het apparaat niet in vochtige ruimten, zoals de badkamer. Als vloeistof in de luchtreiniger terechtkomt, schakelt u het apparaat uit en laat u het onderzoeken door een erkend Electrolux-servicecentrum.
- Gebruik het apparaat niet in de buurt van ontvlambare gassen.
- Plaats het apparaat niet direct onder een rookmelder. Dit kan de gevoeligheid van de rookdetector reduceren.
- Plaats geen voorwerpen op of in de unit.
- Blokkeer de roosters niet.
- Ontkoppel het netsnoer niet voordat de luchtreiniger is afgekoeld.
- Plaats de luchtreiniger niet in de buurt van een verwarming.
- Gebruik geen schoonmaakmiddel om de unit te reinigen.
- Het HEPA 13-filter en het koolstofvoorfilter niet wassen of hergebruiken (EAP150, EAP300).
- Houd de handgreep aan de achterkant van de unit vast om het apparaat te verplaatsen. Houd het apparaat niet vast bij het.





ONDERDELEN

EAP150

- A. Voorpaneel
- B. Koolstofvoorzitter (behandeld met antibacteriële laag)
- C. HEPA 13-filter
- D. Hoofdonderdeel
- E. Luchtuitlaat
- F. Bedieningspaneel

EAP300

- A. Voorpaneel
- B. Filterframe
- C. Koolstofvoorzitter (behandeld met antibacteriële laag)
- D. HEPA 13-filter
- E. Hoofdonderdeel

- F. PlasmaWave™-ventilator
- G. Luchtuitlaat
- H. Bedieningspaneel

EAP450

- A. Voorpaneel
- B. Filtercassette bestaat uit het volgende:
 - B1. Wasbaar antibacterieel voorfilter
 - B2. Wasbaar HEPA 13-filter
 - B3. Filterframe
 - B4. Wasbaar koolstoffilter
- D. Hoofdonderdeel
- F. PlasmaWave™-ventilator
- G. Luchtuitlaat
- H. Bedieningspaneel

FUNCTIES

EAP150

Let op: zorg dat u het luchtfilter volledig hebt gemonteerd voordat u het in gebruik neemt (Zie Luchtreiniger instellen)
Let op: functies variëren afhankelijk van het model.

Geruisloze werking

Met een ventilator met drie snelheden met geruisloze werking die ideaal is voor 's nachts.

Sensor Air Quality (lucht kwaliteit)

Voorzien van een luchtkwaliteitssensor die de aanwezigheid van diverse verontreinigende stoffen in de lucht detecteert.

EAP300, EAP450

Let op: zorg dat u het luchtfilter volledig hebt gemonteerd voordat u het in gebruik neemt (Zie Luchtreiniger instellen)
Let op: Functies variëren afhankelijk van het model.

Geruisloze werking

Met een ventilator met vier snelheden met geruisloze werking die ideaal is voor 's nachts.

PlasmaWave kan in- en uitgeschakeld worden door gedurende 3 seconden op de 'Auto'-knop te drukken

Sensor Air Quality (lucht kwaliteit)

Voorzien van een luchtkwaliteitssensor die de aanwezigheid van diverse verontreinigende stoffen in de lucht detecteert. De unit verhoogt de ventilatorsnelheid automatisch om meer lucht te reinigen en de onzuiverheden snel te verwijderen.

Lichtsensor*

De ingebouwde lichtsensor detecteert wanneer de kamer donker is en dimt de lampjes op het bedieningspaneel automatisch en verlaagt de ventilatorsnelheid voor een geruisloze en energiezuinige werking. Als het donker is in de kamer, versnelt de ventilator niet, ongeacht wat de luchtkwaliteitssensor registreert.

Automatische luchtreiniging*

De geursensor detecteert de hoeveelheid onzuiverheden in de lucht en past de ventilatorsnelheid overeenkomstig aan om uw lucht zuiver te houden.

EAP150

drievoudige filtratie*

Het koolstofvoorzitter verzamelt grotere deeltjes, zoals stof, haren van huisdieren en pluisjes. Het absorbeert gassen die luchtjes produceren, zoals die veroorzaakt door sigarettenrook, bedorven etenswaren en kooklucht. Op deze manier wordt de groei van bacteriën en schimmels effectief verminderd. Vervang het filter elke drie maanden voor de beste resultaten. De antibacteriële Clearcel™-laag voorkomt de groei van micro-organismen.

Het HEPA 13-filter vangt 99,99% van de deeltjes en onzuiverheden op tot 0,3 micron, inclusief rook, stof, pollen en andere allergenen. Vervang het filter als het controlelampje CHECK FILTER (filter controleren) gaat branden.

EAP300

viervoudige filtratie*

Het koolstofvoorzitter verzamelt grotere deeltjes, zoals stof, haren van huisdieren en pluisjes. Het absorbeert gassen die geuren produceren, zoals die veroorzaakt door sigarettenrook, bedorven etenswaren en kooklucht. Op deze manier wordt de groei van bacteriën en schimmels effectief verminderd. Vervang het filter elke drie maanden voor de beste resultaten. De antibacteriële Clearcel™-laag voorkomt de groei van micro-organismen.

Het HEPA 13-filter vangt 99,99% van de deeltjes en onzuiverheden op tot 0,3 micron, inclusief rook, stof, pollen en andere allergenen. Vervang het filter als het controlelampje CHECK FILTER (filter controleren) gaat branden. PlasmaWave™-technologie maakt gebruik van positieve en negatieve ionen om verontreinigende stoffen in de lucht te verwijderen, waaronder stof, rook, pollen en allergenen.

EAP450

vijfvoudige filtratie*

Het wasbare antibacteriële filter verlengt de levensduur van uw filter door haren van huisdieren en grotere deeltjes in de lucht op te vangen, zodat u uw huis gemakkelijker schoon kunt houden. De antibacteriële Clearcel™-laag voorkomt de groei van micro-organismen. Het wasbare HEPA 13-filter vangt 99,99% van de deeltjes en onzuiverheden op tot 0,3 micron, inclusief rook, stof, pollen en andere allergenen. Het wasbare koolstoffilter is speciaal ontwikkeld om vervelende luchtjes van huisdieren op te vangen, evenals rook, kooklucht en andere huishoudelijke luchtjes, waarmee de groei van bacteriën en schimmels effectief wordt verminderd. PlasmaWave™-technologie maakt gebruik van positieve en negatieve ionen om verontreinigende stoffen in de lucht te verwijderen, waaronder stof, rook, pollen en allergenen.

BG

CS

DA

DE

EE

EN

ES

FI

FR

HR

HU

IT

LT

LV

NL

NO

PL

PT

RO

RU

SK

SL

SR

SV

TR

UK



BEDIENINGSPANEEL

EAP150

NL

- G. Sensor 'Air Quality' (lucht kwaliteit): controleert automatisch het niveau van de luchtkwaliteit.
- H. Reset: hiermee wordt het controlelampje 'Check filter' (filter controleren) gereset.
- I. Controlelampje 'Check filter' (filter controleren): gaat branden wanneer de filters vervangen moeten worden.
- J. Controlelampje 'Air Quality' (lucht kwaliteit): de lichtjes geven de kwaliteit van de lucht aan.
- K. Controlelampje 'Fan Speed' (ventilatorsnelheid): toont de huidige instelling van de ventilatorsnelheid (High/ Med / Low / Sleep) (hoog / gemiddeld / laag / slaapstand).
- L. Selectieknop ventilatorsnelheid: hiermee kunt u de snelheid van de ventilator aanpassen (High / Med / Quiet) (hoog / gemiddeld / geruisloos).
- M. On-off (aan-uit): hiermee wordt de unit in- en uitgeschakeld.

EAP300, EAP450

- I. Sensor 'Air Quality' (lucht kwaliteit): controleert automatisch het niveau van de luchtkwaliteit en past de ventilatorsnelheid overeenkomstig aan indien in de stand 'Auto'.
- J. Reset: hiermee wordt het controlelampje 'Check filter' (filter controleren) gereset.
- K. Controlelampje 'Check filter' (filter controleren): gaat branden wanneer de filters vervangen moeten worden.
- L. Auto: past de snelheid van de ventilator automatisch aan op basis van de hoeveelheid onzuiverheden.
- M. PlasmaWave™: geeft aan dat de technologie actief is.
- N. Controlelampje 'Air Quality' (lucht kwaliteit): de lichtjes geven de kwaliteit van de lucht aan.
- O. Controlelampje ventilatorsnelheid: toont de huidige instelling van de ventilatorsnelheid (Turbo/ High / med / Quiet) (turbo / hoog / gemiddeld / geruisloos).
- P. Selectieknop 'Fan Speed' (ventilatorsnelheid: hiermee kunt u de snelheid van de ventilator aanpassen (Turbo / High / Med / Quiet) (turbo / hoog / gemiddeld / geruisloos).
- Q. On-off (aan-uit): hiermee wordt de unit in- en uitgeschakeld.
- R. Lichtsensor: dimt de lampjes op het bedieningspaneel en stelt de ventilatorsnelheid in op 'Quiet' (geruisloos) wanneer de ruimte donker is. (werkt alleen in de stand 'Auto' (automatisch)

LUCHTREINIGER INSTELLEN

EAP150, EAP300, EAP450

Plaats de unit niet in een tochtige ruimte, de sensoren werken dan mogelijk niet goed. Plaats de unit niet in de buurt van gordijnen, meubels of andere voorwerpen die de luchtstroom kunnen belemmeren. Plaats de unit op een stabiel oppervlak.

1. Verwijder de beschermfolie van het bedieningspaneel.
2. Verwijder het voorpaneel door het voorzichtig van het onderste gedeelte van het paneel te trekken.
Niet forceren; het paneel moet gemakkelijk te verwijderen zijn.

EAP150

3. Verwijder het HEPA 13-filter en het koolstofvoorfilter uit de plastic verpakking.
4. Plaats het HEPA 13-filter met de pijl met 'luchtstroom' richting de achterkant van de luchtreiniger; de witte lipjes aan de onder- en bovenkant van het HEPA 13-filter wijzen richting de voorzijde van de unit.
5. Plaats het koolstofvoorfilter vóór het HEPA 13-filter.
6. Plaats het voorpaneel terug door het paneel vast te haken aan de bovenkant van de unit. Breng het paneel op zijn plaats door voorzichtig op beide zijden van de unit te duwen en het paneel vast te klikken.

EAP300

3. Verwijder het HEPA 13-filter en het koolstofvoorfilter uit de plastic verpakking.
4. Plaats het HEPA 13-filter met de pijl met 'luchtstroom' richting de achterkant van de luchtreiniger; de witte lipjes aan de onder- en bovenkant van het HEPA 13-filter wijzen richting de voorzijde van de unit.
5. Plaats het koolstofvoorfilter in het plastic frame door tegen alle vierkantjes met haken en lussen aan de achterkant van het frame te duwen.

EAP450

3. Haal de filtercassette uit de verpakking en verwijder het plastic.
4. Plaats de filtercassette door deze met de lipjes omhoog in de luchtreiniger te plaatsen en voorzichtig tegen het onderste lipje te duwen tot het frame op zijn plaats zit.
5. Plaats het voorpaneel terug door het paneel vast te haken aan de bovenkant van de unit.
6. Breng het paneel op zijn plaats door voorzichtig op beide zijden van de unit te duwen en het paneel vast te klikken.

EAP150, EAP300, EAP450

7. Steek de stekker van het netsnoer in een stopcontact.
8. Druk op de knop POWER en houd deze knop ingedrukt totdat u een kort piepsignaal hoort.
9. De luchtreiniger heeft ongeveer 3 à 4 minuten nodig om de luchtkwaliteitsensor te kalibreren. Gedurende deze tijd knipperen de sensorlampjes.

EAP300, EAP450

10. Zodra de sensor is gekalibreerd, branden de lampjes in de modus 'Auto'.



FILTER VERVANGEN

EAP150

Er zijn twee afzonderlijke filters: Koolstofvoorfilter en HEPA 13-filter.

- Het controlelampje 'Check Filter' (filter controleren) gaat branden als het HEPA 13-filter moet worden vervangen. Hoe lang dit filter meegaat, is afhankelijk van het aantal gebruiksuren, de luchtkwaliteit en de locatie van de unit. In de meeste gevallen moet het filter bij normaal gebruik jaarlijks worden vervangen
- Vervang het koolstofvoorfilter elke drie maanden voor de beste resultaten.

De gebruikte filters moeten worden weggegooid. Het HEPA 13-filter en het koolstofvoorfilter niet wassen of hergebruiken, dit heeft een negatieve invloed op de werking van de filters.

Let op: schakel de luchtreiniger uit en trek de stekker van het netsnoer uit het stopcontact voordat u onderhoud verricht.

Koolstofvoorfilter vervangen

1. Schakel de luchtreiniger uit en trek de stekker van het netsnoer uit het stopcontact.
2. Verwijder het voorpaneel door het voorzichtig van het onderste gedeelte van het paneel te trekken. Niet forceren, het paneel moet gemakkelijk te verwijderen zijn.
3. Verwijder het koolstofvoorfilter door het voorzichtig aan de onderkant naar buiten en aan de bovenkant naar beneden te trekken.
4. Verwijder het koolstofvoorfilter en gooi het weg.
5. Haal een nieuw koolstofvoorfilter uit de hersluitbare plastic zak en sluit deze weer af om ervoor te zorgen dat de resterende filters vers blijven.
6. Plaats het koolstofvoorfilter.

EAP300

Er zijn twee afzonderlijke filters: Koolstofvoorfilter en HEPA 13-filter.

- Het controlelampje 'Check Filter' (filter controleren) gaat branden als het HEPA 13-filter moet worden vervangen. Hoe lang dit filter meegaat, is afhankelijk van het aantal gebruiksuren, de luchtkwaliteit en de locatie van de unit. In de meeste gevallen moet het filter bij normaal gebruik jaarlijks worden vervangen
- Vervang het koolstofvoorfilter elke drie maanden voor de beste resultaten.

De gebruikte filters moeten worden weggegooid. Het HEPA 13-filter en het koolstofvoorfilter niet wassen of hergebruiken, dit heeft een negatieve invloed op de werking van de filters.

Let op: schakel de luchtreiniger uit en trek de stekker van het netsnoer uit het stopcontact voordat u onderhoud verricht.

Koolstofvoorfilter vervangen

1. Schakel de luchtreiniger uit en trek de stekker van het netsnoer uit het stopcontact.
2. Verwijder het voorpaneel door het voorzichtig van het onderste gedeelte van het paneel te trekken. Niet forceren, het paneel moet gemakkelijk te verwijderen zijn.
3. Verwijder het koolstofvoorfilter en het plastic frame door het voorzichtig aan de onderkant naar buiten en aan de bovenkant naar beneden te trekken.
4. Verwijder het koolstofvoorfilter uit het plastic frame en gooi het weg.
5. Haal een nieuw koolstofvoorfilter uit de hersluitbare plastic zak en sluit deze weer af om ervoor te zorgen dat de resterende filters vers blijven.
6. Plaats het koolstofvoorfilter in het plastic frame door tegen de zes vierkantjes met haken en lussen aan de achterkant van het frame te duwen.

EAP450

Let op: schakel de luchtreiniger uit en trek de stekker van het netsnoer uit het stopcontact voordat u onderhoud pleegt.

Filter	Levensduur	Reinigings cyclus	Reinigings methode
Wasbaar voorfilter	12 maanden	Elke 6 maanden	Reinigen met stofzuiger of zachte borstel. Warm water gebruiken als het filter erg vies is
Wasbaar HEPA 13-filter	12 maanden	Elke 6 maanden	Leg het filter 30 minuten in warm water en laat het drogen in de schaduw gedurende 24 uur
Wasbaar koolstoffilter	12 maanden	Elke 6 maanden	Leg het filter 30 minuten in warm water en laat het drogen in de schaduw gedurende 24 uur
Filtercassette	12 maanden	-	-

Het controlelampje 'Check Filter' (filter controleren) gaat branden als de volledige filtercassette moet worden vervangen. Hoe lang dit filter meegaat, is afhankelijk van het aantal gebruiksuren, de luchtkwaliteit en de locatie van de unit. In de meeste gevallen moet het filter bij normaal gebruik jaarlijks worden vervangen. De gebruikte filtercassette moet worden weggegooid.

Filtercassette vervangen

1. Schakel de luchtreiniger uit en trek de stekker van het netsnoer uit het stopcontact.
2. Verwijder het voorpaneel door het voorzichtig van het onderste gedeelte van het paneel te trekken. Niet forceren, het paneel moet gemakkelijk te verwijderen zijn.
3. Verwijder de filtercassette door deze voorzichtig aan de onderkant naar buiten en aan de bovenkant naar beneden te trekken.
4. Verwijder alle filters uit het plastic frame en gooi ze weg.
5. Haal de nieuwe filters uit de plastic verpakking en plaats deze.
6. Steek de stekker van de luchtreiniger in het stopcontact en druk op de knop POWER totdat een kort piepsignaal klinkt.
7. Druk op de knop RESET FILTER (filter resetten) door voorzichtig een paperclip in de opening RESET FILTER op het bedieningspaneel te schuiven. Het lampje knippert 5 keer voordat een kort piepsignaal klinkt dat aangeeft dat het filter is gereset.

BG

CS

DA

DE

EE

EN

ES

FI

FR

HR

HU

IT

LT

LV

NL

NO

PL

PT

RO

RU

SK

SL

SR

SV

TR

UK



AFSTANDSBEDIENING

EAP300, EAP450

NL

Richt de afstandsbediening op de luchtreiniger en gebruik hem binnen 6 meter afstand van de luchtreiniger. De afstandsbediening is voorzien van een afzonderlijke, voor wandmontage geschikte houder die eenvoudig met een schroef aan elke wand kan worden bevestigd.

- S. POWER: Gebruik de knop POWER om het apparaat aan en uit te zetten. Er klinkt een kort piepsignaal wanneer de unit wordt in- en uitgeschakeld.
- T. AUTO-modus: Gebruik de knop AUTO (automatisch) om de automatische modus van de luchtreiniger in te schakelen.
- U. Ventilatorsnelheid: Door op deze knop omhoog of omlaag te drukken, verandert de unit van ventilatorsnelheid en wordt de handmatige modus ingeschakeld.

- V. Turbo: met deze knop schakelt u de automatische werking uit en wordt de maximale stand voor luchtreiniging en luchtverplaatsing in de ruimte ingeschakeld. De Turbo-snelheid blijft ingeschakeld totdat u deze wijzigt in de automatische of handmatige modus.

Batterij vervangen

1. Knijp de lipjes van het batterijklepje in en trek tegelijkertijd het klepje uit de afstandsbediening.
2. Plaats de batterij zoals aangegeven en plaats het klepje terug.
3. Gebruik altijd een 3V lithium-batterij van het type CR2025. Het gebruik van een onjuiste batterij kan leiden tot lekken van batterijvloeistof en/of schade.

REINIGING EN ONDERHOUD

EAP150, EAP300, EAP450

Let op: schakel de unit uit en trek de stekker van het netsnoer uit het stopcontact voordat u onderhoud pleegt.

- Reinig de unit indien nodig door deze af te nemen met een droge zachte doek; gebruik bij hardnekkige vlekken een warme, vochtige doek.

- Gebruik geen vluchtige vloeistoffen zoals benzeen, thinner of schuurmiddel, deze kunnen het oppervlak beschadigen. Houd de unit droog.
- Stofzuig de luchtkwaliteitssensor elke drie maanden lichtjes.

PROBLEEMOPLOSSING

EAP150, EAP300, EAP450

Gebeurtenis	Mogelijke oorzaken/oplossing
Kan ik mijn filter wassen?	Nee, de filters die bij de unit worden geleverd vallen uit elkaar en kunnen niet meer worden gebruikt als ze met water zijn doordrenkt. (De filters voor model EAP450 kunnen worden gewassen.)
Kan ik mijn filter stofzuigen?	Nee, met stofzuigen wordt het stof alleen maar weer in de lucht verspreid. Als u vindt dat het filter te vies is, is het wellicht tijd om het te vervangen. (Het wasbare voorfilter voor model EAP450 kan worden schoongemaakt met een stofzuiger of zachte borstel.)
Er komt een luchtje uit de unit terwijl ik de unit net heb uitgepakt.	De unit is verpakt in een stevige verpakking van golfkarton en plastic. Omdat deze unit een ventilator heeft en er lucht doorheen gaat, kan deze 'nieuwe' ruiken. Afhankelijk van de gevoeligheid moet dit na een aantal dagen of misschien een week over zijn, afhankelijk van hoe vaak de unit wordt gebruikt.
Wordt met deze unit een groter gebied gereinigd dan waarvoor deze is geclassificeerd?	CADR-cijfers worden bepaald in een beheerste testomgeving. Als die omgeving wijzigt, kan dit de prestaties beïnvloeden. Echter, als u een iets grotere ruimte hebt dan volgens de CADR-classificatie geschikt is, kan de lucht nog steeds worden verbeterd, maar duurt het iets langer om dit te doen.
Waar moet ik de unit neerzetten?	Zorgt dat de lucht goed kan circuleren langs de zijkanten en de voorkant van de unit. Als er deuren of nauwe gangen zijn, kan dit de luchtstroom naar de luchtreiniger reduceren, maar zal deze uiteindelijk bij het apparaat circuleren.
Het lampje AIR QUALITY (luchtkwaliteit) brandt oranje of rood, maar de lucht lijkt schoon.	Maak de sensor schoon met een stofzuiger, deze kan namelijk geblokkeerd of verstopt zijn. Soms kan het stof in de sensor worden losgemaakt met een spuitbus met gecomprimeerde lucht.
Er is nog steeds stof te zien in de lucht of op mijn meubels.	De unit vangt het meeste stof en de meeste deeltjes op, maar met het openen van deuren, ramen, centrale verwarming enzovoorts kan het zijn dat er nog stof zichtbaar is.
Er is niets dat de filters op hun plaats houdt	Het is de bedoeling dat de filters in de unit blijven. Zodra de unit wordt ingeschakeld, worden de filters stevig op hun plek gehouden door de kracht van de lucht die door het apparaat wordt getrokken.
Ik kan de motor van de ventilator horen	Dit is normaal, vooral 's nachts wanneer er geen omgevingsgeluiden zijn, kunt u de motor horen lopen.
De unit verwijdert luchtjes niet meer goed of lijkt zelf een luchtje te verspreiden.	Controleer of de luchtkwaliteitssensor niet is geblokkeerd of verstopt. Zet de unit dicht bij de onaangename luchtjes. Vervang de filters. Mogelijk hebben deze hun maximale capaciteit voor het absorberen van verontreinigende stoffen bereikt. Mogelijk moet u de filters vaker vervangen.
Het controlelampje CHECK FILTER (filter controleren) blijft branden na vervanging van het HEPA-filter.	Druk op de knop RESET FILTER (filter resetten) door voorzichtig een paperclip in de opening van de knop RESET FILTER te schuiven. Houd de knop 3-5 seconden ingedrukt totdat een piepsignaal klinkt, waarmee wordt aangegeven dat de unit is gereset.





EAP300, EAP450	
Gebeurtenis	Mogelijke oorzaken/oplossing
Kan ik de slaapstand uitschakelen?	Nee, maar u kunt het apparaat handmatig instellen op de gewenste ventilatorsnelheid. Het apparaat blijft dan ingesteld op die snelheid totdat u deze wijzigt.
De unit maakt een tikkend geluid.	Dit wordt veroorzaakt door de PlasmaWave™-technologie. Afhankelijk van de omgeving kan het tikgeluid komen en gaan, maar zolang het PlasmaWave™-lampje brandt, werkt de functie naar behoren.
De afstandsbediening werkt niet.	Controleer of de batterij van de afstandsbediening goed is geplaatst. Vervang de batterij als deze leeg is. Zorg dat de afstandsbediening een duidelijke zichtlijn naar de luchtreiniger heeft.
EAP450	
Gebeurtenis	Mogelijke oorzaken/oplossing
Het lampje voor de luchtkwaliteit is wit, maar er hangt nog steeds stof/een luchtje in de lucht.	Controleer of de sensor niet is geblokkeerd of verstopt. Vervang het filter
De unit lijkt luchtjes te produceren.	Zet de unit dichterbij de onaangename luchtjes. Vervang het filter
Er is nog steeds stof te zien in de lucht of op mijn meubels.	De unit vangt het meeste stof en de meeste deeltjes op, maar met het openen van deuren, ramen, centrale verwarming enzovoorts kan het zijn dat er nog stof zichtbaar is.
De unit staat steeds op de hoogste stand.	Maak de sensor schoon met een stofzuiger, deze kan namelijk geblokkeerd of verstopt zijn. Soms kan het stof in de sensor worden losgemaakt met een spuitbus met gecomprimeerde lucht.
Het controlelampje CHECK FILTER (filter controleren) blijft branden na vervanging van de filtercassette.	Druk op de knop RESET FILTER (filter resetten) door voorzichtig een paperclip in de opening van de knop RESET FILTER te schuiven. Houd de knop 3-5 seconden ingedrukt totdat een piepsignaal klinkt, waarmee wordt aangegeven dat de unit is gereset.

- BG
- CS
- DA
- DE
- EE
- EN
- ES
- FI
- FR
- HR
- HU
- IT
- LT
- LV
- NL**
- NO
- PL
- PT
- RO
- RU
- SK
- SL
- SR
- SV
- TR
- UK

VERWIJDERING



Recycle de materialen met het symbool .
Gooi de verpakking in een geschikte verzamelcontainer om het te recyclen. Help om het milieu en de volksgezondheid te beschermen en recycle het afval van elektrische en elektronische apparaten.



Gooi apparaten gemarkeerd met het symbool  niet weg met het huishoudelijk afval. Breng het product naar het milieustation bij u in de buurt of neem contact op met de gemeente.





SIKKERHETSRÅD

Les følgende instruksjoner nøye før du bruker apparatet for første gang.

NO

- Barn skal ikke leke med apparatet.
- Rengjøring og vedlikehold skal ikke gjøres av barn med mindre de har tilsyn.
- Dette produktet kan brukes av barn fra åtte år og oppover og personer med reduserte fysiske, sensoriske eller mentale evner eller manglende erfaring og kunnskap hvis de har tilsyn eller får instruksjon i sikker bruk av produktet og forstår hvilke farer som kan inntreffe.
- Apparatet skal bare kobles til strømforsyning som har en spenning og en frekvens som samsvarer med spesifikasjonene på typeskiltet.
- Dersom apparatet eller strømledningen er skadet, må den skiftes av produsenten, en autorisert servicetekniker eller en tilsvarende kvalifisert person for å unngå fare.
- Ikke putt produktet i vann eller annen væske.
- Dette produktet skal kun brukes i private husholdninger. Produsenten aksepterer intet ansvar for mulig skade som skyldes feil eller uriktig bruk.
- Må ikke brukes utendørs eller på våte flater.
- Du må ikke dra i eller bære apparatet etter ledningen, bruke ledningen som håndtak, klemme ledningen i en dørsprekk eller dra ledningen rundt skarpe kanter eller hjørner. Hold ledningen unna varme flater.
- Ikke putt noen som helst gjenstander inn i åpninger. Ikke bruk apparatet hvis noen av åpningene er tilstoppet. Hold åpningen fri for støv, lo, hår eller annet som kan redusere luftstrømmen.
- Ikke bruk apparatet uten filtre montert.
- Oppbevar apparatet innendørs på et tørt og kjølig sted.
- Ikke bruk apparatet på fuktige steder som baderom. Hvis det trenger fukt inn i luftrenseren, må du slå den av og få den undersøkt på et autorisert Electrolux-servicesenter.
- Ikke bruk apparatet i nærheten av brennbare gasser.
- Ikke plasser apparatet direkte under en røykvarsler, ettersom dette kan redusere røykvarslerens følsomhet.
- Ikke plasser gjenstander oppå eller inni apparatet.
- Ikke blokker lufttristene.
- Ikke trekk ut strømledningen før luftrenseren har kjølt seg ned.
- Ikke plasser luftrenseren nær en varmeovn.
- Ikke vask apparatet med vaskemiddel.
- Ikke vask HEPA 13-filteret eller kullforfilteret for å bruke dem på nytt (EAP150, EAP300).
- Hold i håndtaket bak på apparatet når du skal transportere det. Ikke hold apparatet etter frontpanelet.



KOMPONENTER

EAP150

- A. Frontpanel
- B. Kullfilter (behandlet med antibakterielt belegg)
- C. HEPA 13-filter
- D. Hoveddel
- E. Luftutløp
- F. Kontrollpanel

EAP300

- A. Frontpanel
- B. Filterramme
- C. Kullfilter (behandlet med antibakterielt belegg)
- D. HEPA 13-filter
- E. Hoveddel

- F. PlasmaWave™-vifte
- G. Luftutløp
- H. Kontrollpanel

EAP450

- A. Frontpanel
- B. Filterkassetten består av følgende:
 - B1. Vaskbart antibakterielt forfilter
 - B2. Vaskbart HEPA 13-filter
 - B3. Filterramme
 - B4. Vaskbart kullfilter
- D. Hoveddel
- F. PlasmaWave™-vifte
- G. Luftutløp
- H. Kontrollpanel

FUNKSJONER

EAP150

FORSIKTIG! Monter luftfilteret før bruk (se Oppsett av luftrenseren).

Merk: Funksjonene varierer fra modell til modell.

Stille drift

En vifte for stille drift med tre hastigheter – ideelt for bruk om natten.

Luftkvalitetssensor

Utstyrt med en luftkvalitetssensor som registrerer ulike forurensende partikler i luften.

EAP300, EAP450

FORSIKTIG! Monter luftfilteret før bruk (se Oppsett av luftrenseren).

Merk: Funksjonene varierer fra modell til modell.

Stille drift

En vifte for stille drift med fire hastigheter – ideelt for bruk om natten.

PlasmaWave kan slås av og på ved å trykke på knappen «Auto» i 3 sekunder

Luftkvalitetssensor

Utstyrt med en luftkvalitetssensor som registrerer ulike forurensende partikler i luften. Apparatet øker automatisk viftehastigheten for å rense et større luftvolum og fjerne urenheter raskt.

Lyssensor*

Den innebygde lyssensoren registrerer når rommet er mørkt, og demper automatisk lampene på kontrollpanelet og reduserer automatisk viftehastigheten, noe som gjør den stillestående og energieffektiv. Når belysningen i rommet er dempet, vil ikke viftens hastighet øke selv om luftkvalitetssensoren registrerer endringer i luftkvaliteten.

Automatisk luftrensing*

Luksensoren registrerer mengden urenheter i luften og justerer automatisk viftehastigheten slik at luften alltid holdes ren.

EAP150

3-trinns filtrering*

Kullfilteret samler større partikler, for eksempel støv, hår fra kjæledyr og lo. Det absorberer gasser som avgir lukt, for eksempel sigarettøyk, organisk forråtnelse og stekeos. Dette gjør at bakterie- og sopputviklingen reduseres effektivt. Det anbefales å skifte ut filteret hver 3. måned for best effekt. Det antibakterielle Cleancel™-belegget forhindrer oppvekst av mikroorganismer.

HEPA 13-filteret absorberer 99,99 % av partikler og urenheter så små som 0,3 mikroner, inkludert røyk, støv, pollen og andre allergener. Skift ut filteret når CHECK FILTER-indikatorlampen slår seg på.

EAP300

4-trinns filtrering*

Kullfilteret samler større partikler, for eksempel støv, hår fra kjæledyr og lo. Det absorberer gasser som avgir lukt, for eksempel sigarettøyk, organisk forråtnelse og stekeos. Dette gjør at bakterie- og sopputviklingen reduseres effektivt. Det anbefales å skifte ut filteret hver 3. måned for best effekt. Det antibakterielle Cleancel™-belegget forhindrer oppvekst av mikroorganismer.

HEPA 13-filteret absorberer 99,99 % av partikler og urenheter så små som 0,3 mikroner, inkludert røyk, støv, pollen og andre allergener. Skift ut filteret når CHECK FILTER-indikatorlampen slår seg på. PlasmaWave™-teknologien bruker positive og negative ioner for å fjerne luftbårne forurensende partikler, inkludert støv, røyk, pollen samt allergener.

EAP450

5-trinns filtrering*

Det vaskbare antibakterielle forfilteret forlenger filterets levetid ved å fange opp hår fra kjæledyr og større luftbårne partikler, og gjør husrengjøringen enklere. Det antibakterielle Cleancel™-belegget forhindrer oppvekst av mikroorganismer. Det vaskbare HEPA 13-filteret fanger opp 99,99 % av partikler og urenheter så små som 0,3 mikroner, inkludert røyk, støv, pollen og andre allergener. Det vaskbare kullfilteret som er spesielt utviklet for å absorbere ubehagelig lukt fra kjæledyr samt røyk, stekeos og andre husholdningslukter, reduserer effektivt utviklingen av bakterier og sopp. PlasmaWave™-teknologien bruker positive og negative ioner for å fjerne luftbårne forurensende partikler, inkludert støv, røyk, pollen samt allergener.

BG

CS

DA

DE

EE

EN

ES

FI

FR

HR

HU

IT

LT

LV

NL

NO

PL

PT

RO

RU

SK

SL

SR

SV

TR

UK



KONTROLLPANEL

EAP150

NO

- G. AIR QUALITY SENSOR (LUFTKVALITETSSENSOR): Overvåker automatisk luftkvaliteten.
- H. Reset (Tilbakestill): Tilbakestill Check Filter-indikatorlampen.
- I. Indikatorlampen Check filter (Sjekk filter): Signaliserer når du bør skifte filtre.
- J. Indikatorlampen AIR QUALITY (LUFTKVALITET): Lamper som indikerer luftkvaliteten.
- K. Indikator for viftehastighet: Viser gjeldende innstilling for viftehastighet (High (Høy) / Med (Medium) / Low (Lav) / Sleep (Natt)).
- L. Innstilling for viftehastighet: Justerer innstillingen for viftehastighet (High (Høy) / Med (Medium) / Quiet (Stille)).
- M. On (På) / Off (Av): Slår apparatet henholdsvis på og av.

EAP300, EAP450

- II. AIR QUALITY SENSOR (LUFTKVALITETSSENSOR): Overvåker automatisk luftkvaliteten og justerer viftehastigheten i henhold til den i modusen AUTO.
- J. Reset (Tilbakestill): Tilbakestill Check Filter-indikatorlampen.
- K. Indikatorlampen Check filter (Sjekk filter): Signaliserer når du bør skifte filtre.
- L. AUTO: Justerer automatisk viftehastigheten i henhold til mengden urenheter.
- M. PlasmaWave™: Viser at teknologien er aktivert.
- N. Indikatorlampen AIR QUALITY (LUFTKVALITET): Lamper som indikerer luftkvaliteten.
- O. Indikator for viftehastighet: Viser gjeldende innstilling for viftehastighet (Turbo/ High (Høy) / Med (Medium) / Quiet (Stille)).
- P. Innstilling for viftehastighet: Justerer innstillingen for viftehastighet (Turbo / High (Høy) / Med (Medium) / Quiet (Stille)).
- Q. On (På) / Off (Av): Slår apparatet henholdsvis på og av.
- R. LIGHT SENSOR (LYSSENSOR): Dempser lampene på kontrollpanelet og setter viftehastigheten til Quiet når rommet er mørkt (fungerer bare i modusen AUTO).

OPPSETT AV LUFTRENSEREN

EAP150, EAP300, EAP450

Plasser apparatet på et sted uten trekk, ettersom trekk kan føre til at sensorene ikke reagerer riktig. Ikke plasser apparatet nær gardiner, møbler eller andre gjenstander som kan hindre luftstrømmen. Plasser apparatet på et stabilt underlag.

1. Fjern beskyttelsesfilmen fra kontrollpanelet.
2. Fjern frontpanelet ved å dra forsiktig i den nedre delen av panelet.
Ikke bruk for mye kraft. Panelet skal være enkelt å fjerne.

EAP150

3. Ta HEPA 13-filretet og kullfilteret ut av plastomslaget.
4. Sett inn HEPA 13-filretet med pilen som indikerer luftstrømmen, pekende inn mot baksiden av luftrenseren. De hvite klemmene oppå og under HEPA 13-filretet skal peke ut mot forsiden av apparatet.
5. Sett kullfilteret inn fremfor HEPA 13-filretet.
6. Sett frontpanelet tilbake på plass ved å hekte panelet fast oppå apparatet. Sving inn panelet ved å skyve forsiktig på hver side av apparatet og deretter låse det på plass.

EAP300

3. Ta HEPA 13-filretet og kullfilteret ut av plastomslaget.
4. Sett inn HEPA 13-filretet med pilen som indikerer luftstrømmen, pekende inn mot baksiden av luftrenseren. De hvite klemmene oppå og under HEPA 13-filretet skal peke ut mot forsiden av apparatet.
5. Sett kullfilteret inn i plastrammen ved å skyve det mot alle de firkantede festene på baksiden av rammen.

EAP450

3. Fjern filterkassetten, og ta den ut av plastomslaget.
4. Sett på plass filterkassetten ved å sette klemmene oppi luftrenseren og forsiktig dytte på den nederste klemmen til rammen sitter godt på plass.
5. Sett frontpanelet tilbake på plass ved å hekte panelet fast oppå apparatet.
6. Sving inn panelet ved å skyve forsiktig på hver side av apparatet og deretter låse det på plass.

EAP150, EAP300, EAP450

7. Sett strømledningen inn i et vegguttak.
8. Trykk på og hold inne POWER-knappen til du hører et kort lydssignal.
9. Luftkvalitetssensoren blir nå kalibrert. Dette tar 3–4 minutter. I løpet av denne tiden blinker sensorlampene.

EAP300, EAP450

10. Når sensoren er kalibrert, vil lampene være i AUTO-modus.





FILTERUTSKIFTNING

EAP150

Det finnes to separate filtre: et kullfilter og et HEPA 13-filter.

- Check Filter-indikatorlampen signaliserer når du bør skifte ut HEPA 13-filteret. Hvor ofte det bør skiftes, avhenger av antall brukstimer, luftkvalitet og hvor apparatet er plassert. I de fleste tilfellene med normal bruk må imidlertid filteret skiftes ut årlig.
- Du får best effekt av luftrenseren ved å skifte ut kullfilteret hver tredje måned.

Filtrene skal kastes når du skifter dem ut. Ikke vask HEPA 13-filteret eller kullfilteret for å bruke dem på nytt, ettersom de ikke kommer til å fungere som de skal.

FORSIKTIG! Slå av luftrenseren, og dra ut strømledningen før du utfører noe som helst vedlikehold.

Utskiftning av kullfilteret.

1. Slå av luftrenseren, og dra ut strømledningen.
2. Fjern frontpanelet ved å dra forsiktig i den nedre delen av panelet. Ikke bruk for mye kraft. Panelet skal være enkelt å fjerne.
3. Ta ut kullfilteret ved å ta tak nederst og trekke det ut og nedover fra toppen.
4. Fjern kullfilteret, og kast det.
5. Ta et nytt kullfilter ut av plastposen, og lukk posen igjen for å bevare filteret som er igjen.
6. Sett inn kullfilteret.

EAP300

Det finnes to separate filtre: et kullfilter og et HEPA 13-filter.

- Check Filter-indikatorlampen signaliserer når du bør skifte ut HEPA 13-filteret. Hvor ofte det bør skiftes, avhenger av antall brukstimer, luftkvalitet og hvor apparatet er plassert. I de fleste tilfellene med normal bruk må imidlertid filteret skiftes ut årlig.
- Du får best effekt av luftrenseren ved å skifte ut kullfilteret hver tredje måned.

Filtrene skal kastes når du skifter dem ut. Ikke vask HEPA 13-filteret eller kullfilteret for å bruke dem på nytt, ettersom de ikke kommer til å fungere som de skal.

FORSIKTIG! Slå av luftrenseren, og dra ut strømledningen før du utfører noe som helst vedlikehold.

Utskiftning av kullfilteret.

1. Slå av luftrenseren, og dra ut strømledningen.
2. Fjern frontpanelet ved å dra forsiktig i den nedre delen av panelet. Ikke bruk for mye kraft. Panelet skal være enkelt å fjerne.
3. Ta ut kullfilteret og plastrammen ved å ta tak nederst og trekke dem ut og nedover fra toppen.
4. Ta kullfilteret ut av plastrammen, og kast det.
5. Ta et nytt kullfilter ut av plastposen, og lukk posen igjen for å bevare filteret som er igjen.
6. Sett kullfilteret inn i plastrammen ved å skyve det mot de seks firkantede festene på baksiden av rammen.

EAP450

FORSIKTIG! Slå av luftrenseren, og dra ut strømledningen før du utfører noe som helst vedlikehold.

Filter	Levetid	Rengjørings syklus	Slik rengjør du
Vaskbart forfilter	12 måneder	Hver 6. måned	Rengjør med støvsuger eller en myk børste, bruk varmt vann når filteret er svært skittent
Vaskbart HEPA 13-filter	12 måneder	Hver 6. måned	Legg filteret i varmt vann i 30 minutter, og tørk det i skyggen i 24 timer
Vaskbart kullfilter	12 måneder	Hver 6. måned	Legg filteret i varmt vann i 30 minutter, og tørk det i skyggen i 24 timer
Filterkasset	12 måneder	-	-

Check Filter-indikatorlampen signaliserer når du må skifte hele filterkassetten. Hvor ofte det bør skiftes, avhenger av antall brukstimer, luftkvalitet og hvor apparatet er plassert. I de fleste tilfellene med normal bruk må imidlertid filteret skiftes ut årlig. Filterkassetten må kastes når den skiftes ut.

Utskiftning av filterkasset

1. Slå av luftrenseren, og dra ut strømledningen.
2. Fjern frontpanelet ved å dra forsiktig i den nedre delen av panelet. Ikke bruk for mye kraft. Panelet skal være enkelt å fjerne.
3. Ta ut filterkassetten ved å ta tak nederst og trekke den ut og nedover fra toppen.
4. Ta alle filtrene ut av plastrammen, og kast dem.
5. Ta de nye filtrene ut av plastposen, og sett dem inn.
6. Koble luftrenseren til strøm, og trykk på POWER-knappen til du hører et kort lydsignal.
7. Trykk på RESET FILTER-knappen ved forsiktig å trykke en binders e.l. inn i hullet for RESET FILTER (TILBAKESTILL FILTER) på kontrollpanelet. Lampen blinker fem ganger før du hører et lydsignal, noe som indikerer at filteret er tilbakestilt.

BG

CS

DA

DE

EE

EN

ES

FI

FR

HR

HU

IT

LT

LV

NL

NO

PL

PT

RO

RU

SK

SL

SR

SV

TR

UK



FJERNKONTROLL

EAP300, EAP450

NO

Bruk fjernkontrollen rettet mot luftrenseren, og hold den innen seks meter fra luftrenseren. Fjernkontrollen har en egen holder som kan monteres på en vegg med en skrue.

- S. POWER (STRØM): Bruk POWER-knappen til å slå på og av apparatet. Du hører et kort lydsignal hver gang apparatet slås på og av.
- T. AUTO-modus: Bruk AUTO-knappen for å sette luftrenseren i AUTO-modus.
- U. FAN SPEED (VIFTEHASTIGHET): Juster opp eller ned for å endre viftehastigheten og sette apparatet i manuell modus.

- V. TURBO: Bruk denne knappen til å gå over fra automatisk drift og aktivere maksimal luftrensing i rommet og luftbevegelse. Apparatet blir værende i Turbo-hastighet frem til det endres til automatisk eller manuell modus.

Utskiftning av batteriet

1. Klem sammen tappene på batteridekselet samtidig som du drar dekselet av fjernkontrollen.
2. Sett inn batteriet som vist, og lukk batteridekselet.
3. Bruk alltid et 3 V litiumbatteri av typen CR2025. Feil batteribruk kan føre til lekkasje av batterivæske og/eller skade.

RENGJØRING OG VEDLIKEHOLD

EAP150, EAP300, EAP450

FORSIKTIG! Slå av apparatet, og dra ut strømledningen før du utfører noe som helst vedlikehold.

- Rengjør apparatet ved behov ved å tørke over den med en tørr, myk klut. Ved vanskelige flekker bruker du en varm, svakt fuktig klut.

- Ikke bruk flyktige væsker som benzen, malingsstynner eller skuremidler, ettersom de kan skade overflaten. Hold apparatet tørt.
- Støvsug forsiktig luftkvalitetssensoren hver tredje måned.

FEILSØKING

EAP150, EAP300, EAP450

Problem	Mulige årsaker / løsning
Kan jeg vaske filteret?	Nei, filtrene som følger med apparatet, kommer til å falle fra hverandre og bli ødelagt hvis du lar vann renne gjennom dem. (Filtrene til modell EAP450 kan vaskes.)
Kan jeg støvsuge filteret?	Nei, støvsuging gjør bare at du sprer støvet ut i luften igjen. Hvis du tror at filteret er veldig skittent, kan det være på tide å skifte det ut. (Det vaskbare forfilteret til modell EAP450 kan rengjøres med en støvsuger eller en myk børste.)
Det kommer en lukt fra apparatet, og jeg har nettopp tatt det ut av emballasjen.	Apparatet er tett innpakket i bølgepapp og plast. Ettersom det har en vifte som trekker luft inn gjennom den, kan det avgi noen "nye" lukter. Avhengig av følsomhet bør dette avta etter noen dager eller en ukes tid, avhengig av hvor mye det blir brukt.
Kommer det til å rense et større område enn det er ment?	CADR-verdier innhentes i et kontrollert testmiljø. Hvis det miljøet endrer seg, kan det påvirke effekten. Hvis du har et litt større rom enn det CADR-verdien er, får du fortsatt bedret luften, men det kan ta litt lenger tid å få luften helt ren.
Hvor bør jeg plassere apparatet?	Sørg for tilstrekkelig luftsirkulasjon rundt sidene og foran enheten. Hvis det er dører eller smale ganger rundt apparatet, kan det redusere luftstrømmen til luftrenseren, men luften vil før eller senere sirkulere nær apparatet.
AIR QUALITY-lampen lyser oransje eller rødt, men luften virker ren.	Rengjør sensoren med en støvsuger, ettersom den kan være blokkert eller tilstoppet. Noen ganger kan det også hjelpe å bruke en boks med trykkluft for å løse opp støvet i sensoren.
Jeg kan fortsatt se noe støv i luften eller på møblene.	Apparatet fanger opp det meste av støvet og de fleste partiklene, men med åpne dører, vinduer, ventilasjonsanlegg osv. kan det hende du fortsatt ser noe støv.
Det er ingenting som holder filtrene på plass.	Filtrene er ment å skulle sitte inni apparatet. Når apparatet slås på, gjør trykket av luften som trekkes inn gjennom apparatet, at filtrene forsegles godt.
Jeg hører rusing av viftemotoren.	Dette er normalt. Når alt er stille i omgivelsene, særlig om natten, kan du høre motoren som går igjen og igjen.
Apparatet fjerner ikke lenger lukt godt nok eller synes å avgi en lukt.	Kontroller at luftkvalitetssensoren ikke er blokkert eller tilstoppet. Flytt apparatet nærmere den vonde lukten. Skift ut filtrene, ettersom det kan hende de ikke lenger klarer å absorbere forurensende partikler. Det kan hende du må skifte ut filtrene oftere.
CHECK FILTER-indikatorlampen lyser fortsatt etter at jeg har skiftet ut HEPA-filtret.	Trykk på RESET FILTER-knappen ved forsiktig å stikke en binders e.l. inn i knappehullet for RESET FILTER (TILBAKESTILL FILTER). Hold inne i 3–5 sekunder til du hører et lydsignal, noe som indikerer at apparatet er tilbakestillt.







EAP300, EAP450	
Problem	Mulige årsaker / løsning
Kan jeg slå av dvalemodusen?	Nei. Du kan imidlertid manuelt velge den viftehastigheten du foretrekker, slik at den hastigheten opprettholdes til du senere endrer den.
Apparatet gir fra seg en tikkende lyd.	Dette skyldes PlasmaWave™-teknologien. Lyden kan komme og gå avhengig av omgivelsene, men så lenge PlasmaWave™-lampen lyser, er funksjonen fullt fungerende.
Fjernkontrollen virker ikke.	Kontroller at batteriet er satt riktig i fjernkontrollen. Skift ut et dødt batteri.
EAP450	
Problem	Mulige årsaker / løsning
Luftkvalitetslampen lyser hvitt, men det er fortsatt støv/luft i luften.	Kontroller at sensoren ikke er blokkert eller tilstoppet. Skift filter
Apparatet synes å avgi lukt.	Flytt apparatet nærmere den vonde lukten. Skift filter
Jeg kan fortsatt se noe støv i luften eller på møblene.	Apparatet fanger opp det meste av støvet og de fleste partiklene, men med åpne dører, vinduer, ventilasjonsanlegg osv. kan det hende du fortsatt ser noe støv.
Apparatet kjører med full hastighet hele tiden.	Rengjør sensoren med en støvsuger, ettersom den kan være blokkert eller tilstoppet. Noen ganger kan det også hjelpe å bruke en boks med trykkluft for å løse opp støvet i sensoren.
CHECK FILTER-indikatorlampen lyser fortsatt etter at jeg har skiftet ut filterkassetten.	Trykk på RESET FILTER-knappen ved forsiktig å stikke en binders e.l. inn i knappehullet for RESET FILTER (TILBAKESTILL FILTER). Hold inne i 3–5 sekunder til du hører et lydsignal, noe som indikerer at apparatet er tilbakestilt.

KASSERING



Resirkuler materialer som er merket med symbolet . Legg emballasjen i riktige beholdere for å resirkulere det. Bidrar til å beskytte miljøet, menneskers helse og for å resirkulere avfall av elektriske og elektroniske produkter.



Ikke kast produkter som er merket med symbolet  sammen med husholdningsavfallet. Produktet kan leveres der hvor tilsvarende produkt selges eller på miljøstasjonen i kommunen. Kontakt kommunen for nærmere opplysninger.

BG

CS

DA

DE

EE

EN

ES

FI

FR

HR

HU

IT

LT

LV

NL

NO

PL

PT

RO

RU

SK

SL

SR

SV

TR

UK





WSKAZÓWKI DOTYCZĄCE BEZPIECZEŃSTWA

Przed pierwszym użyciem urządzenia należy uważnie przeczytać niniejszą instrukcję.

PL

- Dzieci nie mogą bawić się urządzeniem.
- Dzieci nie mogą zajmować się czyszczeniem ani konserwacją bez nadzoru dorosłych.
- Urządzenie mogą obsługiwać dzieci po ukończeniu 8 roku życia oraz osoby o ograniczonych zdolnościach fizycznych, sensorycznych lub umysłowych, a także nieposiadające odpowiedniej wiedzy lub doświadczenia, jeśli będą one nadzorowane lub zostaną poinstruowane w zakresie bezpiecznego korzystania z urządzenia i będą świadome związanych z tym zagrożeń.
- Urządzenie można podłączać tylko do źródła zasilania o napięciu i częstotliwości zgodnej ze specyfikacją na tabliczce znamionowej.
- Aby uniknąć niebezpieczeństwa, wymianę uszkodzonego przewodu zasilającego lub urządzenia należy zlecić producentowi, autoryzowanemu punktowi serwisowemu lub osobie o odpowiednich kwalifikacjach.
- Nie zanurzać urządzenia w wodzie ani innym płynie.
- Urządzenie jest przeznaczone tylko do użytku domowego. Producent nie ponosi odpowiedzialności za szkody powstałe w wyniku niewłaściwego lub niezgodnego z przeznaczeniem użytkowania.
- Nie używać na zewnątrz pomieszczeń ani na wilgotnych powierzchniach.
- Nie ciągnąć ani przenosić urządzenia za przewód. Nie używać przewodu jako uchwytu. Nie przyciskać przewodu drzwiami. Nie ciągnąć przewodu wokół ostrych krawędzi i narożników. Utrzymywać przewód z daleka od gorących powierzchni.
- Nie wsuwać w otwory żadnych obiektów. Nie używać w przypadku zablokowania któregokolwiek otworu. Chronić przed kurzem, fragmentami włókien, włosami oraz wszystkim, co może ograniczyć przepływ powietrza.
- Nie używać bez założonych filtrów.
- Urządzenie należy przechowywać w chłodnym, suchym pomieszczeniu.
- Nie używać w wilgotnych miejscach, takich jak łazienki. W przypadku dostania się cieczy do urządzenia należy je wyłączyć oraz zlecić przegląd autoryzowanemu centrum serwisowania sprzętu Electrolux.
- Nie używać w pobliżu gazów łatwopalnych.
- Nie umieszczać bezpośrednio pod wykrywaczem dymu. Może to ograniczyć czułość wykrywacza.
- Nie układać na urządzeniu żadnych obiektów ani nie wkładać ich do urządzenia.
- Nie blokować kratki.
- Nie odłączać przewodu zasilania, zanim urządzenie nie ostygnie.
- Nie umieszczać urządzenia w pobliżu grzejnika.
- Nie używać detergentu do czyszczenia urządzenia.
- Nie myć ani nie używać ponownie filtra HEPA 13 ani węglowego filtra wstępnego (dotyczy modeli EAP150 i EAP300).
- Podczas przenoszenia trzymać urządzenie za uchwyt w jego tylnej części. Nie trzymać za panel przedni.





ELEMENTY

EAP150

- A. Panel przedni
- B. Filtr wstępny (pokryty powłoką antybakteryjną)
- C. Filtr HEPA 13
- D. Korpus urządzenia
- E. Wylot powietrza
- F. Panel sterowania

EAP300

- A. Panel przedni
- B. Rama filtra
- C. Filtr wstępny (pokryty powłoką antybakteryjną)
- D. Filtr HEPA 13
- E. Korpus urządzenia

FUNKCJE

EAP150

Uwaga: Przed użyciem filtra powietrza należy go w pełni zmontować (patrz Konfiguracja oczyszczacza powietrza)

Uwaga: Funkcje urządzenia mogą się różnić w zależności od modelu.

Cicha praca

Trzostopniowa regulacja prędkości obrotów wentylatora w połączeniu z cichą pracą czyni urządzenie idealnym do stosowania w porze nocej.

Czujnik jakości powietrza

Wbudowany czujnik jakości powietrza wykrywa obecność znajdujących się w nim zanieczyszczeń.

EAP300, EAP450

Uwaga: Przed użyciem filtra powietrza należy go w pełni zmontować (patrz Konfiguracja oczyszczacza powietrza)

Uwaga: Funkcje urządzenia mogą się różnić w zależności od modelu.

Cicha praca

Czterostopniowa regulacja prędkości obrotów wentylatora w połączeniu z cichą pracą czyni urządzenie idealnym do stosowania w porze nocej.

Funkcję PlasmaWave można włączyć lub wyłączyć, naciskając i przytrzymując przez 3 sekundy przycisk „Auto”

Czujnik jakości powietrza

Wbudowany czujnik jakości powietrza wykrywa obecność znajdujących się w nim zanieczyszczeń. Urządzenie automatycznie zwiększa prędkość obrotów wentylatora w celu oczyszczenia większej ilości powietrza oraz szybszego usunięcia zanieczyszczeń.

Czujnik światła*

Wbudowany czujnik światła wykrywa ciemność w pomieszczeniu i automatycznie przyciemnia światła panelu kontrolnego oraz zmniejsza prędkość obrotów wentylatora w celu zapewnienia cichej i oszczędnej pracy. Gdy w pokoju robi się ciemno, wentylator nie zwiększa obrotów bez względu na jakość powietrza wykrytą przez czujnik.

Automatyczne oczyszczanie powietrza*

Czujnik zapachów wykrywa ilość zanieczyszczeń w powietrzu i automatycznie dostosowuje prędkość obrotów wentylatora, aby przywrócić jego czystość.

F. Wentylator PlasmaWave™

G. Wylot powietrza

H. Panel sterowania

EAP450

- A. Panel przedni
- B. Kasetka z filtrem składa się z następujących elementów:
 - B1. Zmywalny, antybakteryjny filtr wstępny
 - B2. Zmywalny filtr HEPA 13
 - B3. Rama filtra
 - B4. Zmywalny filtr węglowy
- D. Korpus urządzenia
- F. Wentylator PlasmaWave™
- G. Wylot powietrza
- H. Panel sterowania

EAP150

3-stopniowy system filtracji powietrza*

Wstępny filtr węglowy wychwytuje większe cząsteczki, na przykład kurz, włosy zwierząt i włókna. Pochłania gazy wywołujące zapachy, na przykład dym papierosowy, zapach rozkładu organicznego czy gotowania, w skutecznie redukując rozwój bakterii i grzybów. Aby zapewnić jak najlepsze efekty działania, należy wymieniać filtr co 3 miesiące. Powłoka antybakteryjna Cleanel™ zapobiega namnażaniu się mikroorganizmów. Filtr HEPA 13 wychwytuje 99,99% cząstek i zanieczyszczeń o wielkości nawet 0,3 mikrona, w tym dym, kurz, pyłek kwiatowy i inne alergeny. Filtr należy wymieniać, gdy zapala się wskaźnik CHECK FILTER.

EAP300

4-stopniowy system filtracji powietrza*

Wstępny filtr węglowy wychwytuje większe cząsteczki, na przykład kurz, włosy zwierząt i włókna. Pochłania gazy wywołujące zapachy, na przykład dym papierosowy, zapach rozkładu organicznego czy gotowania, w skutecznie redukując rozwój bakterii i grzybów. Aby zapewnić jak najlepsze efekty działania, należy wymieniać filtr co 3 miesiące. Powłoka antybakteryjna Cleanel™ zapobiega namnażaniu się mikroorganizmów. Filtr HEPA 13 wychwytuje 99,99% cząstek i zanieczyszczeń o wielkości nawet 0,3 mikrona, w tym dym, kurz, pyłek kwiatowy i inne alergeny. Filtr należy wymieniać, gdy zapala się wskaźnik CHECK FILTER. Technologia PlasmaWave™ pozwala wykorzystać jony dodatnie i ujemne w celu usunięcia unoszących się w powietrzu zanieczyszczeń, w tym kurzu, dymu, pyłku kwiatowego jak również alergenów.

EAP450

5 stopniowy system filtracji powietrza*

Zmywalny, antybakteryjny filtr wstępny przedłuża okres przydatności używanego filtra dzięki wychwytywaniu zwierzęcej sierści oraz większych cząstek unoszących się w powietrzu, sprawiając, że sprzątanie staje się łatwiejsze. Powłoka antybakteryjna Cleanel™ zapobiega namnażaniu się mikroorganizmów. Zmywalny filtr HEPA 13 wychwytuje 99,99% cząstek i zanieczyszczeń o wielkości nawet 0,3 mikrona, w tym dym, kurz, pyłek kwiatowy i inne alergeny. Zmywalny filtr węglowy ma specjalną formułę, umożliwiającą efektywne wychwytywanie przykrych zapachów odzwierzęcych, dymu, zapachów pochodzących z gotowania, jak również innych zapachów z gospodarstwa domowego, redukując rozwój bakterii i grzybów. Technologia PlasmaWave™ wykorzystuje jony dodatnie i ujemne, usuwając unoszące się w powietrzu zanieczyszczenia, w tym kurz, dym, pyłek kwiatowy jak również alergeny.

BG

CS

DA

DE

EE

EN

ES

FI

FR

HR

HU

IT

LT

LV

NL

NO

PL

PT

RO

RU

SK

SL

SR

SV

TR

UK



PANEL STEROWANIA

PL

EAP150

- G. AIR QUALITY SENSOR: Automatycznie nadzoruje poziom jakości powietrza.
- H. Przycisk Reset: Resetuje kontrolkę wskaźnika „Check Filter”.
- I. Wskaźnik Check Filter: Sygnalizuje konieczność wymiany filtrów.
- J. Wskaźnik AIR QUALITY: Kontrolki informują o jakości powietrza.
- K. Wskaźnik prędkości obrotów wentylatora: Pokazuje ustawienia aktualnej prędkości obrotów wentylatora: High (duża) / Med (średnia) / Low (mała) / Sleep (uśpienie).
- L. Wybór prędkości obrotów wentylatora: Dostosowuje ustawienia prędkości obrotów wentylatora: High (duża) / Med (średnia) / Quiet (cicha praca).
- M. Przycisk on (włączania) / off (wyłączania): Włącza i wyłącza urządzenie.

EAP300, EAP450

- I. AIR QUALITY SENSOR: Automatycznie nadzoruje poziom jakości powietrza oraz dostosowuje prędkość obrotów wentylatora w trybie automatycznym.
- J. Przycisk Reset: Resetuje kontrolkę wskaźnika „Check Filter”.
- K. Wskaźnik Check Filter: Sygnalizuje konieczność wymiany filtrów.
- L. Auto (Tryb automatyczny): Automatycznie dostosowuje prędkość obrotów wentylatora stosownie do ilości zanieczyszczeń.
- M. Wskaźnik PlasmaWave™: Wskazuje, że technologia jest włączona.
- N. Wskaźnik AIR QUALITY: Kontrolki informują o jakości powietrza.
- O. Wskaźnik prędkości obrotów wentylatora: Pokazuje ustawienia aktualnej prędkości obrotów wentylatora: Turbo / High (duża) / Med (średnia) / Quiet (cicha praca).
- P. Wybór prędkości obrotów wentylatora: Dostosowuje ustawienia prędkości obrotów wentylatora: Turbo / High (duża) / Med (średnia) / Quiet (cicha praca).
- Q. Przycisk on (włączania) / off (wyłączania): Włącza i wyłącza urządzenie.
- R. LIGHT SENSOR: Przyciemnia światła panelu sterowania i ustawia prędkość obrotów wentylatora na cichą pracę, gdy w pomieszczeniu jest ciemno. (funkcja aktywna tylko w trybie „AUTO”)

KONFIGURACJA OCZYSZCZACZA POWIETRZA

EAP150, EAP300, EAP450

Umieścić urządzenie z daleka od miejsc narażonych na przeciągi, gdyż może to wpływać na nieprawidłową pracę czujników. Nie umieszczać w pobliżu zasłon, mebli ani innych elementów mogących blokować przepływ powietrza. Umieścić urządzenie stabilnym podłożu.

1. Zdjąć folię zabezpieczającą z panelu sterowania.
2. Zdjąć panel przedni, pociągając delikatnie od dołu. Nie używać siły; panel można zdjąć z łatwością.

EAP150

3. Zdjąć plastikowe opakowanie z filtra HEPA 13 i ze wstępnego filtra węglowego.
4. Założyć filtr HEPA 13 tak, aby strzałka pokazująca przepływ powietrza skierowana była w stronę tylnej części oczyszczacza powietrza, a białe wypustki w górnej i dolnej części filtra HEPA 13 skierowane były w stronę przedniej części urządzenia.
5. Założyć wstępny filtr węglowy na przednią część filtra HEPA 13.
6. Z powrotem założyć panel przedni, zahaczając go o górną część urządzenia. Wsunąć panel, naciskając go lekko z obu stron urządzenia, i zamocować.

EAP300

3. Zdjąć plastikowe opakowanie z filtra HEPA 13 i ze wstępnego filtra węglowego.
4. Założyć filtr HEPA 13 tak, aby strzałka pokazująca przepływ powietrza skierowana była w stronę tylnej części oczyszczacza powietrza, a białe wypustki w górnej i dolnej części filtra HEPA 13 skierowane były w stronę przedniej części urządzenia.

EAP450

3. Zdjąć kasetę filtra i usunąć plastikowe opakowanie.
4. Założyć kasetę filtra, wsuwając wypustki w oczyszczacz powietrza oraz lekko naciskając dolną wypustkę, aż ramka znajdzie się na miejscu.
5. Z powrotem założyć panel przedni, zahaczając go o górną część urządzenia.
6. Wsunąć panel, naciskając go lekko z obu stron urządzenia, i zamocować.

EAP150, EAP300, EAP450

7. Podłączyć przewód zasilający do gniazdka elektrycznego.
8. Nacisnąć i przytrzymać przycisk zasilania do momentu, aż rozlegnie się krótki sygnał dźwiękowy.
9. Oczyszczacz powietrza skalibruje czujnik jakości powietrza w ciągu 3-4 minut. Podczas tego procesu kontrolki czujnika będą migać.

EAP300, EAP450

10. Po zakończeniu kalibracji czujnika kontrolki będą wskazywać tryb „AUTO”.



WYMIANA FILTRA

EAP150

Istnieją dwa oddzielne filtry: Wstępny filtr węglowy i filtr HEPA 13.

- Wskaźnik Check Filter (Sprawdź filtr) sygnalizuje, kiedy należy wymienić filtr HEPA 13. Częstotliwość wymiany może się różnić w zależności od ilości godzin użytkowania, jakości powietrza oraz umiejscowienia urządzenia. W większości przypadków jednak, przy normalnym użytkowaniu, wymiana filtra będzie konieczna raz w roku.
- Aby zapewnić jak największą skuteczność, należy wymieniać wstępny filtr węglowy co trzy miesiące.

Po wymianie filtry należy zutilizować. Nie należy myć ani używać ponownie filtra HEPA 13 ani węglowego filtra wstępnego, ponieważ nie będą one działać efektywnie.

UWAGA: Przed przeprowadzeniem jakichkolwiek czynności konserwacyjnych należy wyłączyć oczyszczacz powietrza i odłączyć przewód elektryczny od sieci zasilającej.

Wymiana wstępnego filtra węglowego.

1. Wyłączyć oczyszczacz powietrza i odłączyć przewód elektryczny od sieci zasilającej.
2. Zdjąć panel przedni, pociągając delikatnie od dołu. Nie używać siły; panel można zdjąć z łatwością.
3. Usunąć wstępny filtr węglowy oraz plastikową ramkę, delikatnie pociągając ją od dołu oraz od góry ku dołowi.
4. Wyjąć wstępny filtr węglowy i zutilizować go.
5. Wyjąć nowy wstępny filtr węglowy z zamkniętej plastikowej torebki i zamknąć ją z powrotem, aby utrzymać świeżość pozostałego filtra.
6. Założyć wstępny filtr węglowy.

EAP300

Istnieją dwa oddzielne filtry: Wstępny filtr węglowy i filtr HEPA 13.

- Wskaźnik Check Filter (Sprawdź filtr) sygnalizuje, kiedy należy wymienić filtr HEPA 13. Częstotliwość wymiany może się różnić w zależności od ilości godzin użytkowania, jakości powietrza oraz umiejscowienia urządzenia. W większości przypadków jednak, przy normalnym użytkowaniu, wymiana filtra będzie konieczna raz w roku.
- Aby zapewnić jak największą skuteczność, należy wymieniać wstępny filtr węglowy co trzy miesiące.

Po wymianie filtry należy zutilizować. Nie należy myć ani używać ponownie filtra HEPA 13 ani węglowego filtra wstępnego, ponieważ nie będą one działać efektywnie.

UWAGA: Przed przeprowadzeniem jakichkolwiek czynności konserwacyjnych należy wyłączyć oczyszczacz powietrza i odłączyć przewód elektryczny od sieci zasilającej.

Wymiana wstępnego filtra węglowego.

1. Wyłączyć oczyszczacz powietrza i odłączyć przewód elektryczny od sieci zasilającej.
2. Zdjąć panel przedni, pociągając delikatnie od dołu. Nie używać siły; panel można zdjąć z łatwością.
3. Wyjąć wstępny filtr węglowy oraz plastikową ramkę, delikatnie wyciągając ją od dołu oraz od góry ku dołowi.
4. Wyjąć wstępny filtr węglowy z plastikowej ramki i zutilizować go.
5. Wyjąć nowy wstępny filtr węglowy z zamkniętej plastikowej torebki i zamknąć ją z powrotem, aby utrzymać świeżość pozostałego filtra.
6. Założyć wstępny filtr węglowy na plastikową ramkę, wciskając go w sześć kwadracików służących do zahaczania znajdujących się na odwrocie ramki.

EAP450

UWAGA: Przed przeprowadzeniem jakichkolwiek czynności konserwacyjnych należy wyłączyć oczyszczacz powietrza i odłączyć przewód elektryczny od sieci zasilającej.

Typ filtra	Okres przydatności	Cykl czyszczenia	Sposób czyszczenia
Zmywalny filtr wstępny	12 miesięcy	Co 6 miesięcy	Czyścić odkurzaczem lub miękką szcoteczką. Jeśli filtr jest bardzo brudny, użyć ciepłej wody
Zmywalny filtr HEPA 13	12 miesięcy	Co 6 miesięcy	Włożyć filtr do ciepłej wody na 30 minut. Suszyć w zacienionym miejscu przez 24 godziny
Zmywalny filtr węglowy	12 miesięcy	Co 6 miesięcy	Włożyć filtr do ciepłej wody na 30 minut. Suszyć w zacienionym miejscu przez 24 godziny
Kaseta filtra	12 miesięcy	-	-

Wskaźnik Check Filter (Sprawdź filtr) sygnalizuje, kiedy należy wymienić całą kasetę filtra. Częstotliwość wymiany może się różnić w zależności od ilości godzin użytkowania, jakości powietrza oraz umiejscowienia urządzenia. W większości przypadków jednak, przy normalnym użytkowaniu, wymiana filtra będzie konieczna raz w roku. Po wymianie kasetę filtra należy zutilizować.

Wymiana kasety filtra

1. Wyłączyć oczyszczacz powietrza i odłączyć przewód elektryczny od sieci zasilającej.
2. Zdjąć panel przedni, pociągając delikatnie od dołu. Nie używać siły; panel można zdjąć z łatwością.
3. Zdjąć kasetę filtra oraz plastikową ramkę, delikatnie pociągając ją od dołu oraz od góry ku dołowi.
4. Zdjąć wstępny filtr węglowy z plastikowej ramki i wyrzucić go.
5. Wyjąć zapasowe filtry z plastikowej torebki i założyć je.
6. Włączyć oczyszczacz powietrza, wcisnąć przycisk POWER i przytrzymać go do momentu, aż rozlegnie się krótki sygnał dźwiękowy.
7. Nacisnąć przycisk RESET FILTER, delikatnie wsuwając końcówkę spinacza do papieru w otwór, w którym na panelu sterowania znajduje przycisk RESET FILTER. Zanim rozlegnie się krótki sygnał dźwiękowy, kontrolka zamiga 3 razy.

BG

CS

DA

DE

EE

EN

ES

FI

FR

HR

HU

IT

LT

LV

NL

NO

PL

PT

RO

RU

SK

SL

SR

SV

TR

UK



PILOT ZDALNEGO STEROWANIA

EAP300, EAP450

PL

Pilotem zdalnego sterowania należy posługiwać się z odległości do 6 metrów od oczyszczacza powietrza i kierować go bezpośrednio w stronę urządzenia. Pilot zdalnego sterowania ma oddzielny stelaż do przechowywania, który z łatwością można zamontować na każdej ścianie za pomocą śrubokręta.

- S. POWER: Nacisnąć przycisk zasilania POWER, aby włączyć lub wyłączyć urządzenie. W momencie włączania lub wyłączenia urządzenia rozlega się krótki sygnał dźwiękowy.
- T. Tryb AUTO: Nacisnąć przycisk AUTO, aby przełączyć oczyszczacz powietrza na tryb automatyczny.
- U. FAN SPEED: Przesuwanie suwaka w górę lub w dół spowoduje zmianę prędkości obrotów wentylatora i przełączenie urządzenia na tryb automatyczny.

- V. TURBO: Nacisnąć ten przycisk, aby przełączyć urządzenie z trybu automatycznego i przejść w tryb oczyszczający maksymalną ilość powietrza i wprawiający je w największy ruch. Urządzenie pozostanie w trybie Turbo do momentu przełączenia na tryb automatyczny lub ręczny.

Wymiana baterii

1. Ścisnąć wypustki pokrywki baterii, jednocześnie ściągając pokrywę z pilota.
2. Wsunąć baterię zgodnie z ilustracją i zamknąć pokrywę.
3. Należy zawsze używać baterii litowych CR2025 o napięciu 3 V. Używanie niewłaściwych baterii może spowodować wyciekanie z nich cieczy i/lub doprowadzić do uszkodzenia.

KONSERWACJA I CZYSZCZENIE

EAP150, EAP300, EAP450

UWAGA: Przed przeprowadzeniem jakichkolwiek czynności konserwacyjnych należy wyłączyć oczyszczacz powietrza i odłączyć przewód elektryczny od sieci zasilającej.

- Urządzenie należy czyścić stosownie do potrzeb z użyciem suchej, miękkiej ściereczki. W przypadku uporczywych plam należy używać ściereczki zwilżonej ciepłą wodą.

- Nie stosować cieczy ulatniających się, takich jak benzen, rozcieńczalniki do farb czy proszki czyszczące, ponieważ mogą one uszkodzić powierzchnię. Utrzymywać urządzenie z dala od wilgoci.
- Czujnik jakości powietrza należy odkurzać delikatnie co trzy miesiące.

ROZWIĄZYWANIE PROBLEMÓW

EAP150, EAP300, EAP450

Występowanie	Prawdopodobna przyczyna/rozwiązanie
Czy filtr można myć w wodzie?	Nie, filtry dostępne wraz z urządzeniem rozpadną się i ulegną zniszczeniu pod wpływem wody. (Filtry do modelu EAP450 są zmywalne).
Czy filtr można czyścić odkurzaczem?	Nie, czyszczenie odkurzaczem spowoduje jedynie rozprzestrzenienie się kurzu z powrotem w powietrzu. Jeśli uważasz, że filtr jest zbyt brudny, być może należy go wymienić. (Zmywalny filtr wstępny do modelu EAP450 można czyścić za pomocą odkurzacza lub miękkiej szczoteczki).
Z urządzenia wydobywa się dziwny zapach, choć opakowanie dopiero zostało otwarte.	Urządzenie było ciasno opakowane w karton i plastik. Ze względu na wentylator, który wprawia w ruch powietrze, z urządzenia mogą wydobywać się takie dziwne zapachy. W zależności od wrażliwości użytkownika, ich odczuwanie może osłabić się w ciągu kilku dni lub tygodnia. Wiąże się to z intensywnością używania urządzenia.
Czy urządzenie jest w stanie oczyścić większą przestrzeń, niż wskazał producent?	Wskaźniki CADR są nadawane na podstawie wyników testów przeprowadzanych w środowisku kontrolowanym. Zastosowanie w innym środowisku może wpłynąć na wydajności. W przypadku większych pomieszczeń w stosunku do wskaźników CADR, jakość powietrza poprawi się, jednak będzie to trwało trochę dłużej.
Gdzie należy umieścić urządzenie?	Powietrze musi swobodnie przepływać po bokach urządzenia oraz przed nim. Drzwi lub wąskie korytarze mogą ograniczyć dopływ powietrza do oczyszczacza. W takim przypadku cyrkulacja powietrza będzie zachodzić w pobliżu urządzenia.
Kontrolka przycisku AIR QUALITY jest pomarańczowa lub czerwona, ale powietrze wydaje się czyste.	Wyczuł czujnik za pomocą odkurzacza, ponieważ może być zablokowany lub zatkany. Czasami skompresowane powietrze może pomóc usunąć blokadę czujnika.
Nadal widzę pył unoszący się w powietrzu lub na meblach.	Urządzenie potrafi wychwycić większość kurzu i cząsteczek, jednak otwieranie drzwi i okien, uruchamianie centralnego ogrzewania lub klimatyzacji itp. może powodować przedostawanie się do powietrza widocznego kurzu.
Nic nie utrzymuje filtrów na miejscu.	Filtry mają spoczywać wewnątrz urządzenia. Po jego włączeniu siła powietrza przedostającego się przez urządzenie sprawi, że będą one ciasno przylegać.
Słyszę odgłos silnika wentylatora.	Jest to normalne, szczególnie w nocy. Gdy dźwięki pochodzące z otoczenia cichną, słyszalne stają się powtarzające się dźwięki pochodzące z silnika.
Urządzenie przestało skutecznie usuwać zapachy. Wydaje się, że wydobywa się z niego dziwny zapach.	Sprawdź, czy czujnik jakości powietrza nie został zablokowany lub zatkany. Przesuń urządzenie bliżej miejsca, w którym wyczuwalne są nieprzyjemne zapachy. Wymień filtry, gdyż ich możliwości wychwytywania zanieczyszczeń prawdopodobnie zostały przekroczone. Być może musisz częściej wymieniać filtry.
Wskaźnik CHECK FILTER nadal świeci po wymianie filtra HEPA.	Naciśnij delikatnie przycisk RESET FILTER, wkładając końcówkę spinacza do papieru w otwór, w którym znajduje przycisk RESET FILTER. Przytrzymaj go od 3 do 5 sekund, aż rozlegnie się krótki sygnał dźwiękowy oznaczający, że urządzenie zostało zresetowane.





EAP300, EAP450	
Występowanie	Prawdopodobna przyczyna/rozwiązanie
Czy można wyłączyć tryb nocny?	Nie. Można jednak ręcznie przesunąć suwak prędkości obrotów wentylatora, aby wybrać pożądaną prędkość. Pozostanie ona taka sama do czasu kolejnej zmiany.
Z urządzenia wydobywa się odgłos tykania.	Jest on związany z technologią PlasmaWave™. Może on pojawiać się i znikać w zależności od środowiska, jednak dopóki świeci się światło wskaźnika PlasmaWave™, funkcja działa.
Pilot zdalnego sterowania nie działa.	Sprawdź, czy bateria została włożona poprawnie. Wymień zużytą baterię. Sprawdź, czy między pilotem zdalnego sterowania a oczyszczaczem powietrza nie znajdują się przeszkody.
EAP450	
Występowanie	Prawdopodobna przyczyna/rozwiązanie
Wskaźnik jakości powietrza świeci na biało, jednak w powietrzu nadal znajduje się kurz/ nieprzyjemny zapach.	Sprawdź, czy czujnik nie jest zablokowany ani zatłakany. Włóż filtr na miejsce.
Wydaje się, że z urządzenia wydobywają się nieprzyjemne zapachy.	Przesuń urządzenie bliżej miejsca, w którym wyczuwalne są nieprzyjemne zapachy. Włóż filtr na miejsce.
Nadal widzę pył unoszący się w powietrzu lub na meblach.	Urządzenie potrafi wychwycić większość kurzu i cząsteczek, jednak otwieranie drzwi i okien, uruchamianie centralnego ogrzewania lub klimatyzacji itp. może powodować przedostawanie się do powietrza widocznego kurzu.
Urządzenie pracuje cały czas na wysokich obrotach.	Wyczyść czujnik za pomocą odkurzacza, ponieważ może być zablokowany lub zatłakany. Czasami skompresowane powietrze może pomóc usunąć blokadę czujnika.
Sprawdź, czy wskaźnik CHECK FILTER nadal się świeci po wymianie kasety filtra.	Naciśnij delikatnie przycisk RESET FILTER, wkładając końcówkę spinacza do papieru w otwór, w którym znajduje przycisk RESET FILTER. Przytrzymaj go od 3 do 5 sekund, aż rozlegnie się krótki sygnał dźwiękowy oznaczający, że urządzenie zostało zresetowane.

WYRZUCANIE

Materiały oznaczone symbolem  należy poddać utylizacji. Opakowanie urządzenia włożyć do odpowiedniego pojemnika w celu przeprowadzenia recyklingu. Należy zadbać o ponowne przetwarzanie odpadów urządzeń elektrycznych i elektronicznych, aby chronić środowisko naturalne oraz ludzkie zdrowie.

Nie wolno wyrzucać urządzeń oznaczonych symbolem  razem z odpadami domowymi. Należy zwrócić produkt do miejscowego punktu ponownego przetwarzania lub skontaktować się z odpowiednimi władzami miejskimi.

BG

CS

DA

DE

EE

EN

ES

FI

FR

HR

HU

IT

LT

LV

NL

NO

PL

PT

RO

RU

SK

SL

SR

SV

TR

UK



CONSELHO DE SEGURANÇA

Leia atentamente as instruções que se seguem antes de utilizar o aparelho pela primeira vez.

PT

- Não permita que as crianças brinquem com o aparelho.
- A limpeza e a manutenção básica não devem ser efectuadas por crianças sem supervisão.
- Este aparelho pode ser utilizado por crianças com 8 anos ou mais e por pessoas com capacidades físicas, sensoriais ou mentais reduzidas ou com pouca experiência e conhecimento se tiverem recebido supervisão ou instruções relativas à utilização do aparelho de forma segura e compreenderem os perigos envolvidos.
- O aparelho só deve ser ligado a uma fonte de alimentação se a sua tensão e frequência cumprirem as especificações indicadas na chapa de classificação.
- Se o aparelho ou o cabo de alimentação estiverem danificados, devem ser substituídos pelo fabricante, por um agente de assistência ou por uma pessoa com qualificação semelhante, para evitar perigos.
- Não mergulhe o aparelho em água ou em qualquer outra substância líquida.
- Este aparelho destina-se apenas a utilização doméstica. O fabricante não aceita qualquer responsabilidade por possíveis danos provocados pela utilização inadequada ou incorrecta.
- Não utilize o aparelho em ambientes exteriores nem em superfícies molhadas.
- Não puxe nem transporte o aparelho pelo cabo, não utilize o cabo como manípulo, não feche qualquer porta sobre o cabo nem pressione o cabo contra extremidades ou cantos afiados. Mantenha o cabo afastado de superfícies quentes.
- Não coloque qualquer objecto nas aberturas. Não utilize se existirem aberturas obstruídas; mantenha-o livre de pó, fibras, cabelos e qualquer elemento que possa reduzir a circulação de ar.
- Não utilize se os filtros não estiverem correctamente colocados.
- Guarde o aparelho num ambiente interior, numa área fresca e seca.
- Não utilize em locais húmidos tais como as casas de banho. Caso haja infiltração de líquidos no purificador de ar, desligue-o e submeta-o a uma inspecção por parte de um centro de assistência técnica autorizado da Electrolux.
- Não utilize perto de gases inflamáveis.
- Não coloque directamente por baixo de um detector de fumo, já que poderá reduzir a sensibilidade do detector de fumo.
- Não coloque objectos por cima nem dentro do aparelho.
- Não bloqueie as grelhas.
- Não desligue o cabo eléctrico antes de o purificador de ar arrefecer.
- Não coloque o purificador de ar perto de um aquecedor.
- Não utilize detergente para limpar o aparelho.
- Não lave nem reutilize o filtro HEPA 13 nem o pré-filtro de carvão (apenas nos modelos EAP150, EAP300).
- Segure no manípulo existente na parte traseira do aparelho para o transportar.
Não segure pelo painel frontal.





COMPONENTES

EAP150

- A. Painel frontal
- B. Pré-filtro de carvão (tratado com revestimento antibacteriano)
- C. Filtro HEPA 13
- D. Corpo principal
- E. Saída de ar
- F. Painel de controlo

EAP300

- A. Painel frontal
- B. Estrutura do filtro
- C. Pré-filtro de carvão (tratado com revestimento antibacteriano)
- D. Filtro HEPA 13
- E. Corpo principal

- F. Ventilador PlasmaWave™
- G. Saída de ar
- H. Painel de controlo

EAP450

- A. Painel frontal
- B. A cassette de filtro é composta por:
 - B1. Pré-filtro antibacteriano lavável
 - B2. Filtro HEPA 13 lavável
 - B3. Estrutura do filtro
 - B4. Filtro de carvão lavável
- D. Corpo principal
- F. Ventilador PlasmaWave™
- G. Saída de ar
- H. Painel de controlo

CARACTERÍSTICAS

EAP150

ATENÇÃO: monte o filtro de ar na sua totalidade antes de o utilizar (consulte a Configuração do purificador de ar)
Nota: as características variam consoante o modelo.

Funcionamento silencioso

O ventilador com três velocidades proporciona um funcionamento silencioso ideal para utilização durante a noite.

Sensor da qualidade do ar

Inclui um sensor da qualidade do ar que detecta a presença de vários poluentes no ar.

EAP300, EAP450

ATENÇÃO: monte o filtro de ar na sua totalidade antes de o utilizar (consulte a Configuração do purificador de ar)
Nota: as características variam consoante o modelo.

Funcionamento silencioso

O ventilador com quatro velocidades proporciona um funcionamento silencioso ideal para utilização durante a noite.

O PlasmaWave pode ser ligado e desligado premindo o botão "Auto" durante 3 segundos

Sensor da qualidade do ar

Inclui um sensor da qualidade do ar que detecta a presença de vários poluentes no ar. O aparelho aumenta automaticamente a velocidade do ventilador para limpar um maior volume de ar e remover rapidamente as impurezas.

Sensor de luz*

O sensor de luz integrado detecta se a divisória não está iluminada, diminuindo automaticamente as luzes do painel de controlo e reduzindo a velocidade do ventilador para um funcionamento silencioso e eficiente em termos energéticos. Quando o compartimento está escurecido, o ventilador não aumenta a velocidade apesar das deteções realizadas pelo sensor da qualidade do ar.

Limpeza de ar automática*

O detector de odores detecta a quantidade de impurezas no ar e ajusta automaticamente a velocidade do ventilador de forma a manter o ar purificado.

EAP150

Filtragem de 3 fases*

O pré-filtro de carvão capta as partículas grandes, como o pó, pêlos de animal e fibras. Absorve também gases que geram odores, tais como os originados pelo fumo dos cigarros, pelos resíduos orgânicos e pela confeção de alimentos, reduzindo eficazmente o desenvolvimento de bactérias e fungos. Para um melhor desempenho, substitua-o trimestralmente. O revestimento antimicrobiano Cleancel™ previne o desenvolvimento de microrganismos. O filtro HEPA 13 capta 99,99% das partículas e impurezas com uma dimensão tão reduzida como 0,3 micrones, incluindo fumo, pó, pólen e outros agentes alergénicos. Substitua-o quando o indicador luminoso CHECK FILTER se acender.

EAP300

Filtragem de 4 fases*

O pré-filtro de carvão capta as partículas grandes, como o pó, pêlos de animal e fibras. Absorve também gases que geram odores, tais como os originados pelo fumo dos cigarros, pelos resíduos orgânicos e pela confeção de alimentos, reduzindo eficazmente o desenvolvimento de bactérias e fungos. Para um melhor desempenho, substitua-o trimestralmente. O revestimento antimicrobiano Cleancel™ previne o desenvolvimento de microrganismos. O filtro HEPA 13 capta 99,99% das partículas e impurezas com uma dimensão tão reduzida como 0,3 micrones, incluindo fumo, pó, pólen e outros agentes alergénicos. Substitua-o quando o indicador luminoso CHECK FILTER se acender. A tecnologia PlasmaWave™ utiliza iões positivos e negativos para retirar os poluentes presentes no ar, incluindo o pó, fumo, pólen e agentes alergénico.

EAP450

Filtragem de 5 fases*

O pré-filtro antibacteriano lavável aumenta a vida útil do seu filtro, devido à captação dos pêlos de animal e partículas de maiores dimensões presentes no ar, facilitando a limpeza da casa. O revestimento antimicrobiano Cleancel™ previne o desenvolvimento de microrganismos. O filtro HEPA 13 lavável capta 99,99% das partículas e impurezas com uma dimensão tão reduzida como 0,3 micrones, incluindo fumo, pó, pólen e outros agentes alergénicos. O filtro de carvão lavável foi especialmente desenvolvido para captar os odores desagradáveis dos animais de estimação, bem como fumo, odores da confeção de alimentos e outros odores domésticos, reduzindo eficazmente o desenvolvimento de bactérias e fungos. A tecnologia PlasmaWave™ utiliza iões positivos e negativos para retirar os poluentes presentes no ar, incluindo o pó, fumo, pólen e agentes alergénico.

BG

CS

DA

DE

EE

EN

ES

FI

FR

HR

HU

IT

LT

LV

NL

NO

PL

PT

RO

RU

SK

SL

SR

SV

TR

UK



PAINEL DE CONTROLO

PT

EAP150

- G. Sensor da qualidade do ar: monitoriza automaticamente o nível da qualidade do ar.
- H. Repor: repõe o indicador luminoso "Check Filter".
- I. Indicador "Check Filter": emite um sinal na altura de substituição dos filtros.
- J. Indicador AIR QUALITY: as luzes indicam a qualidade do ar.
- K. Indicador da velocidade do ventilador: mostra a definição actual da velocidade do ventilador (Alta/Média/Baixa/Modo nocturno).
- L. Selector da velocidade do ventilador: ajusta a definição da velocidade do ventilador (Alta/Média/Silenciosa).
- M. On-Off: liga (on) e desliga (off) o aparelho.

EAP300, EAP450

- I. Sensor da qualidade do ar: monitoriza automaticamente o nível da qualidade do ar e ajusta a velocidade do ventilador em conformidade com o modo "AUTO".
- J. Repor: repõe o indicador luminoso "Check Filter".
- K. Indicador "Check Filter": emite um sinal na altura de substituição dos filtros.
- L. AUTO: ajusta automaticamente a velocidade do ventilador em conformidade com a quantidade de impurezas.
- M. PlasmaWave™: indica que esta tecnologia está activada.
- N. Indicador AIR QUALITY: as luzes indicam a qualidade do ar.
- O. Indicador da velocidade do ventilador: indica a definição actual da velocidade do ventilador (Turbo/Alta/Média/Silenciosa).
- P. Selector da velocidade do ventilador: ajusta a definição da velocidade do ventilador (Turbo/Alta/Média/Silenciosa).
- Q. On-Off: liga (on) e desliga (off) o aparelho.
- R. Sensor de luz: reduz a intensidade das luzes do painel de controlo e define a velocidade do ventilador para "Silenciosa" quando o compartimento não está iluminado. (Funciona apenas quando está activado o modo "AUTO")

CONFIGURAÇÃO DO PURIFICADOR DE AR

EAP150, EAP300, EAP450

Afaste o aparelho de áreas com muitas correntes de ar, pois os sensores podem não responder de forma precisa. Não o coloque perto de cortinas, mobiliário nem outros objectos que possam impedir a circulação de ar. Coloque o aparelho sobre uma superfície estável.

1. Retire a película protectora do painel de controlo.
2. Retire o painel frontal puxando-o suavemente a partir da secção inferior do painel.
Não exerça pressão; o painel deve sair facilmente.

EAP150

3. Retire o filtro HEPA 13 e o pré-filtro de carvão da embalagem de plástico.
4. Instale o filtro HEPA 13 com a seta relativa à "circulação de ar" virada na direcção da parte traseira do purificador de ar; as abas brancas nas partes superior e inferior do filtro HEPA 13 irão estar viradas para a parte dianteira do aparelho.
5. Instale o pré-filtro de carvão na parte dianteira do filtro HEPA 13.
6. Substitua o painel frontal engatando o painel na parte superior do aparelho. Encaixe o painel empurrando-o suavemente em cada um dos lados do aparelho até bloquear no respectivo lugar.

EAP300

3. Retire o filtro HEPA 13 e o pré-filtro de carvão da embalagem de plástico.
4. Instale o filtro HEPA 13 com a seta relativa à "circulação de ar" virada na direcção da parte traseira do purificador de ar; as abas brancas nas partes superior e inferior do filtro HEPA 13 irão estar viradas para a parte dianteira do aparelho.
5. Instale o pré-filtro de carvão na estrutura de plástico, pressionando-o contra todos os quadrados de "gancho e encaixe" na parte traseira da estrutura.

EAP450

3. Retire a cassette de filtro e a respectiva embalagem de plástico.
4. Instale a cassette de filtro introduzindo as abas no purificador de ar e empurre suavemente a aba inferior até que a estrutura encaixe na devida posição.
5. Substitua o painel frontal engatando o painel na parte superior do aparelho.
6. Encaixe o painel empurrando-o suavemente em cada um dos lados do aparelho até bloquear no respectivo lugar.

EAP150, EAP300, EAP450

7. Ligue o cabo de alimentação a uma tomada de parede.
8. Mantenha premido o botão POWER até ouvir um breve "sinal acústico".
9. O purificador de ar demora 3~4 minutos a calibrar o sensor da qualidade do ar. Durante este tempo, as luzes do sensor ficam intermitentes.

EAP300, EAP450

10. Após a calibração do sensor, as luzes ficam no modo "AUTO".



SUBSTITUIÇÃO DO FILTRO

EAP150

Existem dois filtros separados: Pré-filtro de carvão e filtro HEPA 13.

- O indicador “Check Filter” (Verificar filtro) emitirá um sinal quando for necessário substituir o filtro HEPA 13. O período de substituição varia consoante as horas de utilização, a qualidade do ar e a localização do aparelho. Contudo, na maioria dos casos de utilização normal, o filtro tem de ser substituído anualmente.
- Para obter um melhor desempenho, substitua o pré-filtro de carvão trimestralmente.

Os filtros usados devem ser eliminados após a respectiva substituição. Não lave nem reutilize o filtro HEPA 13 nem o pré-filtro de carvão, pois estas ações afetarão o respectivo funcionamento correcto.

ATENÇÃO: desligue o purificador de ar e o cabo de alimentação antes de efectuar quaisquer tarefas de manutenção.

Substituição do pré-filtro de carvão.

1. Desligue o purificador de ar e o cabo de alimentação.
2. Retire o painel frontal puxando-o suavemente a partir da secção inferior do painel. Não exerça pressão, o painel deve sair facilmente.
3. Retire o pré-filtro de carvão, puxando-o levemente para fora da base começando na parte superior.
4. Retire o pré-filtro de carvão e elimine-o.
5. Retire um pré-filtro de carvão de substituição do saco de plástico vedável e volte a vedá-lo para manter a frescura do filtro restante.
6. Instale o pré-filtro de carvão.

EAP300

Existem dois filtros separados: Pré-filtro de carvão e filtro HEPA 13.

- O indicador “Check Filter” (Verificar filtro) emitirá um sinal quando for necessário substituir o filtro HEPA 13. O período de substituição varia consoante as horas de utilização, a qualidade do ar e a localização do aparelho. Contudo, na maioria dos casos de utilização normal, o filtro tem de ser substituído anualmente.
- Para obter um melhor desempenho, substitua o pré-filtro de carvão trimestralmente.

Os filtros usados devem ser eliminados após a respectiva substituição. Não lave nem reutilize o filtro HEPA 13 nem o pré-filtro de carvão, pois estas ações afetarão o respectivo funcionamento correcto.

ATENÇÃO: desligue o purificador de ar e o cabo de alimentação antes de efectuar quaisquer tarefas de manutenção.

Substituição do pré-filtro de carvão.

1. Desligue o purificador de ar e o cabo de alimentação.
2. Retire o painel frontal puxando-o suavemente a partir da secção inferior do painel. Não exerça pressão, o painel deve sair facilmente.
3. Retire o pré-filtro de carvão e a estrutura de plástico, puxando-os levemente para fora da base começando na parte superior.
4. Retire o pré-filtro de carvão da estrutura de plástico e elimine-o.
5. Retire um pré-filtro de carvão de substituição do saco de plástico vedável e volte a vedá-lo para manter a frescura do filtro restante.
6. Instale o pré-filtro de carvão na estrutura de plástico, pressionando-o contra os seis quadrados de “gancho e encaixe” na parte traseira da estrutura.

EAP450

ATENÇÃO: desligue o purificador de ar e o cabo de alimentação antes de efectuar quaisquer tarefas de manutenção.

Filtro	Vida útil	Ciclo de limpeza	Como limpar
Pré-filtro lavável	12 meses	Cada 6 meses	Limpe com um aspirador ou um pincel macio. Utilize água quente se o filtro estiver muito sujo.
Filtro HEPA 13 lavável	12 meses	Cada 6 meses	Coloque o filtro em água quente durante 30 minutos e deixe-o secar à sombra durante 24 horas
Filtro de carvão lavável	12 meses	Cada 6 meses	Coloque o filtro em água quente durante 30 minutos e deixe-o secar à sombra durante 24 horas.
Cassete de filtro	12 meses	-	-

O indicador “Check Filter” (Verificar filtro) emitirá um sinal quando for necessário substituir a cassete de filtro na sua totalidade. O período de substituição varia consoante as horas de utilização, a qualidade do ar e a localização do aparelho. Contudo, na maioria dos casos de utilização normal, o filtro tem de ser substituído anualmente. Esta cassete de filtro deve ser eliminada após a respectiva substituição.

Substituição da cassete de filtro

1. Desligue o purificador de ar e o cabo de alimentação.
2. Retire o painel frontal puxando-o suavemente a partir da secção inferior do painel. Não exerça pressão, o painel deve sair facilmente.
3. Retire a cassete de filtro, puxando-a levemente para fora da base começando na parte superior.
4. Retire todos os filtros da estrutura de plástico e elimine-os.
5. Retire os filtros de substituição do saco de plástico e substitua-os.
6. Ligue o purificador de ar e prima o botão POWER até ouvir um breve “sinal acústico”.
7. Prima o botão RESET FILTER introduzindo suavemente um clipe de papel no orifício RESET FILTER do painel de controlo. A luz pisca 5 vezes antes de se ouvir um “sinal acústico” para indicar que o filtro foi reposto.

BG

CS

DA

DE

EE

EN

ES

FI

FR

HR

HU

IT

LT

LV

NL

NO

PL

PT

RO

RU

SK

SL

SR

SV

TR

UK



CONTROLO REMOTO

EAP300, EAP450

PT

Aponte o controlo remoto na direcção do purificador de ar. Utilize-o até uma distância de 6 metros do purificador de ar. O controlo remoto possui um suporte de armazenamento separado para montagem na parede, que pode ser facilmente fixado a qualquer parede com um parafuso.

- S. POWER: utilize o botão POWER para ligar e desligar a alimentação. O aparelho emite um breve "sinal acústico" quando é ligado e desligado.
- T. Modo AUTO: utilize o botão AUTO para definir o modo AUTO para o purificador de ar.
- U. FAN SPEED: ao premir para cima ou para baixo, o aparelho muda a velocidade do ventilador e entra no modo manual..

- V. TURBO: utilize este botão para sair do funcionamento automático e iniciar a máxima limpeza e deslocação de ar na divisão. Permanecerá na velocidade Turbo até que a definição seja alterada para o modo Auto ou manual.

Substituição das pilhas

1. Aperte as abas da tampa do compartimento da pilha e, ao mesmo tempo, puxe a tampa para fora do controlo remoto.
2. Introduza a pilha tal como indicado e feche a tampa do compartimento da pilha.
3. Utilize sempre pilhas de lítio de 3 V CR2025. Uma utilização incorrecta das pilhas pode provocar fugas de líquido e/ou danos nas pilhas.

CUIDADO E MANUTENÇÃO

EAP150, EAP300, EAP450

ATENÇÃO: desligue o aparelho e o cabo de alimentação antes de efectuar quaisquer tarefas de manutenção.

- Limpe o aparelho sempre que necessário com um pano seco e macio; no caso de nódoas difíceis, utilize um pano quente e húmido.
- Não utilize líquidos voláteis como a benzina, diluente ou pó abrasivo, já que estes podem danificar a superfície. Mantenha o aparelho seco.
- Aspire trimestralmente o sensor da qualidade do ar de forma suave.

RESOLUÇÃO DE PROBLEMAS

EAP150, EAP300, EAP450

Ocorrência	Causas possíveis/solução
Posso lavar o meu filtro?	Não, os filtros do aparelho irão desfazer-se e ficar danificados se entrarem em contacto com água. (Pode lavar os filtros do modelo EAP450.)
Posso aspirar o meu filtro?	Não, se o aspirar só irá voltar a dispersar o pó pelo ar. Se achar que o filtro está muito sujo, considere substituí-lo. (Pode limpar o pré-filtro lavável do modelo EAP450 com um aspirador ou um pincel macio.)
Acabei de abrir o aparelho e detectei um odor proveniente do mesmo.	O aparelho foi envolto numa embalagem apertada de cartão ondulado e plástico. Dado que tem um ventilador que está sujeito à passagem de ar, pode libertar alguns "novos" odores. Dependendo da sensibilidade, estes podem dissipar-se ao longo de vários dias ou talvez uma semana, dependendo da frequência de utilização.
Será limpa uma área maior do que a indicada na classificação?	As classificações da CADR são obtidas com base num ambiente de ensaio controlado, se esse ambiente alterar, os valores de desempenho poderão ser afectados. Contudo, se tiver uma divisão ligeiramente maior do que o indicado na classificação da CADR, esta situação irá ajudar a melhorar o ar, mas poderá demorar mais algum tempo a concluir.
Onde devo colocar o aparelho?	Certifique-se de que existe uma circulação de ar adequada em torno das partes laterais e dianteira da unidade. A existência de portas ou corredores estreitos pode reduzir a circulação de ar para o purificador de ar, mas o ar acabará por circular junto da máquina.
A luz AIR QUALITY está laranja ou vermelha, mas o ar parece limpo.	Limpe o sensor com um aspirador, pois este pode estar bloqueado ou obstruído. Por vezes, uma lata de ar comprimido pode limpar o pó existente no sensor.
Ainda é visível algum pó no ar ou no mobiliário.	O aparelho irá captar a maior parte do pó e partículas, contudo, perante a abertura de portas, janelas, AVAC central e outros elementos, é possível que continue a ser visível algum nível de pó.
Não existem objectos a fixar os filtros na devida posição.	Os filtros devem permanecer no interior do aparelho. Assim que o aparelho é ligado, a força do ar puxado pela máquina irá criar uma vedação estanque dos filtros.
Oíço as rotações do motor do ventilador.	Especialmente à noite quando todos os sons envolventes são reduzidos, é normal que consiga ouvir a repetição do funcionamento do motor.
O aparelho deixou de eliminar os odores eficazmente ou parece estar a produzir odores.	Certifique-se de que o sensor da qualidade do ar não está bloqueado nem obstruído. Aproxime o aparelho dos odores intensos. Substitua os filtros, pois estes podem ter atingido a respectiva capacidade de absorção dos poluentes. Pode ser necessário substituir os filtros mais frequentemente.
O indicador CHECK FILTER permanece aceso após a substituição do filtro HEPA.	Prima o botão RESET FILTER, introduzindo suavemente um clipe de papel no orifício do botão RESET FILTER. Mantenha-o premido durante 3-5 segundos até ouvir um "sinal acústico" a indicar que a definição do aparelho foi reposta.

www.electrolux.com

114







EAP300, EAP450	
Ocorrência	Causas possíveis/solução
Posso desligar o modo "Sleep" (nocturno)?	Não, contudo, pode seleccionar manualmente a velocidade do ventilador pretendida que permanecerá definida até que a altere.
O aparelho emite um som de tiquetaque.	Este é originado pela tecnologia PlasmaWave™, podendo ser ou não audível consoante o ambiente envolvente, sendo que sempre que a luz PlasmaWave™ estiver acesa, a função está activada.
O controlo remoto não funciona.	Certifique-se de que a pilha do controlo remoto está correctamente inserida.
	Substitua as pilhas usadas.
	Certifique-se de que o controlo remoto tem uma vista desimpedida em relação ao purificador de ar.
EAP450	
Ocorrência	Causas possíveis/solução
A luz da qualidade do ar está branca, mas ainda existe pó/odor no ar.	Certifique-se de que o sensor não está bloqueado nem obstruído. Substitua o filtro.
O aparelho parece estar a produzir odores.	Aproxime o aparelho dos odores intensos. Substitua o filtro.
Ainda é visível algum pó no ar ou no mobiliário.	O aparelho irá captar a maior parte do pó e partículas, contudo, perante a abertura de portas, janelas, AVAC central e outros elementos é possível que continue a ser visível algum nível de pó.
O aparelho está sempre a funcionar no nível mais elevado.	Limpe o sensor com um aspirador, pois este pode estar bloqueado ou obstruído.
	Por vezes, uma lata de ar comprimido pode limpar o pó existente no sensor.
O indicador CHECK FILTER permanece aceso após a substituição da cassette de filtro.	Prima o botão RESET FILTER, introduzindo suavemente um clipe de papel no orifício do botão RESET FILTER. Mantenha-o premido durante 3-5 segundos até ouvir um "sinal acústico" a indicar que a definição do aparelho foi reposta.

ELIMINAÇÃO



Recicle os materiais que apresentem o símbolo . Coloque a embalagem nos contentores indicados para reciclagem. Ajude a proteger o ambiente e a saúde pública através da reciclagem de aparelhos eléctricos e electrónicos.



Não elimine os aparelhos que tenham o símbolo  juntamente com os resíduos domésticos. Coloque o produto num ponto de recolha para reciclagem local ou contacte as suas autoridades municipais.



BG

CS

DA

DE

EE

EN

ES

FI

FR

HR

HU

IT

LT

LV

NL

NO

PL

PT

RO

RU

SK

SL

SR

SV

TR

UK





INFORMAȚII PRIVIND SIGURANȚA

Citiți cu atenție următoarele instrucțiuni înainte de a utiliza aparatul pentru prima dată.

RO

- Copiii nu trebuie să se joace cu acest aparat.
- Curățarea și întreținerea curentă nu trebuie efectuate de copii nesupravegheați.
- Acest aparat poate fi utilizat de copiii cu vârsta mai mare de 8 ani, de persoanele cu capacități fizice, senzoriale sau mentale reduse sau de persoanele fără cunoștințe sau experiență doar sub supraveghere sau după o scurtă instruire care să le ofere informațiile necesare despre utilizarea sigură a aparatului și să le permită să înțeleagă pericolele la care se expun.
- Aparatul poate fi conectat numai la o sursă de alimentare ale cărei tensiune și frecvență corespund datelor de pe plăcuța cu specificații nominale.
- Dacă aparatul sau cablul de alimentare este deteriorat, acesta trebuie înlocuit de producător, de unitatea de service a acestuia sau de o persoană cu calificare echivalentă, pentru a se evita pericolele.
- Nu scufundați aparatul în apă sau în orice alt lichid.
- Acest aparat este proiectat numai pentru uz casnic. Producătorul nu poate accepta nici o responsabilitate pentru posibilele daune provocate de utilizarea improprie sau incorectă.
- Nu utilizați aparatul în exterior sau pe suprafețe umede.
- Nu trageți de cablu, nu îl utilizați pentru a ridica aparatul, nu îl utilizați ca mâner, nu închideți o ușă peste acesta și nu îl trageți peste muchii ascuțite sau colțuri. Mențineți cablul la distanță de suprafețele încălzite.
- Nu introduceți niciun obiect în orificii. Nu utilizați aparatul dacă oricare dintre orificii este blocat; nu permiteți acumularea prafului, scamelor, părului sau a oricăror materiale care pot reduce debitul de aer.
- Nu utilizați aparatul dacă filtrele nu sunt instalate.
- Depozitați aparatul în interior, într-o zonă răcoroasă și uscată.
- Nu utilizați aparatul în camere cu umiditate înaltă, precum băile. Dacă lichidul pătrunde în purificatorul de aer, opriți-l și solicitați verificarea acestuia de către un centru de service Electrolux autorizat.
- Nu utilizați aparatul în apropierea gazelor inflamabile.
- Nu amplasați aparatul direct sub un detector de fum, deoarece acest lucru poate reduce sensibilitatea detectorului.
- Nu amplasați niciun obiect pe aparat sau în interiorul acestuia.
- Nu obturați grilajele.
- Nu deconectați cablul de alimentare înainte ca purificatorul de aer să se fi răcit.
- Nu amplasați purificatorul de aer în apropierea unui radiator.
- Nu utilizați detergent pentru a curăța aparatul.
- Nu spălați și nu refolosiți filtrul HEPA 13 sau prefiltrul cu carbon (EAP150, EAP300).
- Pentru a transporta aparatul, folosiți mânerul din spatele acestuia. Nu prindeți aparatul de panoul frontal.





COMPONENTE

EAP150

- A. Panou frontal
- B. Prefiltru cu carbon (tratat cu strat de protecție împotriva bacteriilor)
- C. Filtru HEPA 13
- D. corp principal
- E. Priză de ieșire a aerului
- F. Panoul de comandă

EAP300

- A. Panou frontal
- B. Cadrul filtrului
- C. Prefiltru cu carbon (tratat cu strat de protecție împotriva bacteriilor)
- D. Filtru HEPA 13
- E. corp principal

FUNCȚII

EAP150

Atenție: asamblați complet filtrul de aer înainte de utilizare (consultați Instalarea purificatorului de aer)

Observație: Caracteristicile variază în funcție de model.

Funcționare silențioasă

Ventilatorul silențios cu trei turații este ideal pe timp de noapte.

Senzor pentru calitatea aerului

Aparatul include un senzor de calitate a aerului, care detectează prezența în aer a diferitelor substanțe poluante.

EAP300, EAP450

Atenție: asamblați complet filtrul de aer înainte de utilizare (consultați Instalarea purificatorului de aer)

Observație: Caracteristicile variază în funcție de model.

Funcționare silențioasă

Ventilatorul silențios cu patru turații este ideal pe timp de noapte.

PlasmaWave se poate opri și porni prin apăsarea butonului „Auto” timp de 3 secunde

Senzor pentru calitatea aerului

Aparatul include un senzor de calitate a aerului, care detectează prezența în aer a diferitelor substanțe poluante. Aparatul mărește automat turația ventilatorului pentru a purifica un volum mai mare de aer și a elimina rapid impuritățile.

senzor de lumină*

Senzorul integrat de lumină detectează momentele în care camera este întunecată și reduce automat atât luminile panoului de comandă, cât și turația ventilatorului pentru o funcționare silențioasă și economică. atunci când nivelul de lumină din cameră este redus, ventilatorul nu își va mări turația, indiferent de informațiile detectate de senzorul de calitate a aerului.

Curățare automată a aerului*

Senzorul de miros detectează cantitatea de impurități din aer și reglează automat turația ventilatorului în funcție de aceasta pentru a menține aerul curat.

F. Ventilator PlasmaWave™

G. Priză de ieșire a aerului

H. Panoul de comandă

EAP450

- A. Panou frontal
- B. Caseta filtrelor conține următoarele:
 - B1. Prefiltru antibacterian lavabil
 - B2. Filtru lavabil HEPA 13
 - B3. Cadrul filtrului
 - B4. Filtru lavabil cu carbon
- D. corpul principal
- F. Ventilator PlasmaWave™
- G. Priză de ieșire a aerului
- H. Panoul de comandă

EAP150

Filtrarea în 3 etape*

Prefiltrul cu carbon reține particulele mari, precum praful, părul animalelor de companie și scamele. Acesta absoarbe gazele care produc mirosuri, precum cele produse de fumul de țigară, putrefacția substanțelor organice și gătit, reducând în mod eficient dezvoltarea bacteriilor și ciupercilor. Pentru performanțe optime, înlocuiți acest filtru la fiecare 3 luni. Stratul antimicrobian Cleancel™ împiedică înmulțirea microorganismelor.

Filtrul HEPA 13 reține 99,99% din particulele și impuritățile cu dimensiuni de minimum 0,3 microni, inclusiv fumul, praful, polenul și alți alergeni. Înlocuiți filtrul atunci când indicatorul CHECK FILTER se aprinde.

EAP300

Filtrarea în 4 etape*

Prefiltrul cu carbon reține particulele mari, precum praful, părul animalelor de companie și scamele. Acesta absoarbe gazele care produc mirosuri, precum cele produse de fumul de țigară, putrefacția substanțelor organice și gătit, reducând în mod eficient dezvoltarea bacteriilor și ciupercilor. Pentru performanțe optime, înlocuiți acest filtru la fiecare 3 luni. Stratul antimicrobian Cleancel™ împiedică înmulțirea microorganismelor.

Filtrul HEPA 13 reține 99,99% din particulele și impuritățile cu dimensiuni de minimum 0,3 microni, inclusiv fumul, praful, polenul și alți alergeni. Înlocuiți filtrul atunci când indicatorul CHECK FILTER se aprinde. Tehnologia PlasmaWave™ utilizează ioni pozitivi și negativi pentru a elimina poluării din aer precum praful, fumul, polenul și alergeni.

EAP450

Filtrarea în 5 etape*

Prefiltrul antibacterian lavabil prelungeste durata de viață a filtrului dvs. reținând părul animalelor de companie și particulele mai mari din aer și facilitând curățenia casnică. Stratul antimicrobian Cleancel™ împiedică înmulțirea microorganismelor.

Filtrul HEPA 13 lavabil reține 99,99% dintre particulele și impuritățile cu diametru de minimum 0,3 microni, inclusiv fumul, praful, polenul și alți alergeni. Filtru lavabil cu carbon are o formulă specială pentru eliminarea mirosurilor neplăcute ale animalelor de companie, a fumului, mirosurilor cauzate de gătit și a altor mirosuri casnice, reducând în mod eficient dezvoltarea bacteriilor și ciupercilor. Tehnologia PlasmaWave™ utilizează ioni pozitivi și negativi pentru a elimina poluării din aer precum praful, fumul, polenul și alergeni.

BG

CS

DA

DE

EE

EN

ES

FI

FR

HR

HU

IT

LT

LV

NL

NO

PL

PT

RO

RU

SK

SL

SR

SV

TR

UK



PANOU DE COMANDĂ

RO

EAP150

- G. Senzorul de calitate a aerului: Monitorizează automat nivelul de calitate a aerului.
- H. resetare: Resetează lumina indicatoare „Check Filter” (Verificare filtru).
- I. Indicatorul Check filter (Verificare filtru): Indică momentele în care este necesară înlocuirea filtrelor.
- J. Indicatorul Air Quality (Calitate aer): Luminile indică nivelul de calitate a aerului.
- K. Indicatorul Fan speed (turație ventilator): Indică setarea curentă de turație a ventilatorului (Înaltă / Medie / Joasă / Somn).
- L. Selectorul Fan speed (turație ventilator): Reglează setarea de turație a ventilatorului (Înaltă / Medie / Silențioasă).
- M. Butonul On-Off (pornit/oprit): Porneste „on” aparatul și îl oprește „off”.

EAP300, EAP450

- I. Senzorul de calitate a aerului: Monitorizează automat nivelul de calitate a aerului și reglează în mod corespunzător turația ventilatorului atunci când se află în modul „Auto” (Automat).
- J. resetare: Resetează lumina indicatoare „Check Filter” (Verificare filtru).
- K. Indicatorul Check filter (Verificare filtru): Indică momentele în care este necesară înlocuirea filtrelor.
- L. Auto: Reglează automat turația ventilatorului în funcție de cantitatea de impurități.
- M. PlasmaWave™: Indică faptul că tehnologia este activă.
- N. Indicatorul Air Quality (Calitate aer): Luminile indică nivelul de calitate a aerului.
- O. Indicatorul Fan speed (turație ventilator): Indică setarea curentă de turație a ventilatorului (Turbo / Înaltă / Medie / Silențioasă).
- P. Selectorul Fan speed (turație ventilator): Reglează setarea de turație a ventilatorului (Turbo / Înaltă / Medie / Silențioasă).
- Q. Butonul On-Off (pornit/oprit): Porneste „on” aparatul și îl oprește „off”.
- R. Senzorul de lumină: Reduce intensitatea luminilor de pe panoul de control și setează turația ventilatorului la nivelul silențios atunci când camera este întunecată. (funcționează numai în modul „Auto” (Automat))

INSTALAREA PURIFICATORULUI DE AER

EAP150, EAP300, EAP450

Așezați aparatul la distanță de zonele expuse curentului; în caz contrar, precizia senzorilor poate fi afectată. Nu amplasați aparatul în apropierea draperiilor, a pieselor de mobilier sau a altor obiecte care pot afecta circulația aerului. Așezați aparatul pe o suprafață stabilă.

1. Îndepărtați pelicula de protecție de pe panoul de control.
2. Scoateți panoul de control trăgând cu grijă partea inferioară a acestuia.
Nu forțați panoul; în mod normal, acesta va putea fi scos cu ușurință.

EAP150

3. Scoateți filtrul HEPA 13 și prefiltrul cu carbon din ambalajul de plastic.
4. Instalați filtrul HEPA 13 cu săgeata marcată cu indicația „air flow” (sensul curentului de aer) orientată către partea din spate a purificatorului de aer; lamelele albe din partea de sus și cea de jos a filtrului HEPA 13 vor fi orientate către partea din față a aparatului.
5. Instalați prefiltrul cu carbon în fața filtrului HEPA 13.
6. Instalați panoul frontal conectându-l în partea de sus a aparatului. Rabatați panoul în interior apăsând ușor pe ambele părți ale aparatului, apoi blocați-l în poziție.

EAP300

3. Scoateți filtrul HEPA 13 și prefiltrul cu carbon din ambalajul de plastic.
4. Instalați filtrul HEPA 13 cu săgeata marcată cu indicația „air flow” (sensul curentului de aer) orientată către partea din spate a purificatorului de aer; lamelele albe din partea de sus și cea de jos a filtrului HEPA 13 vor fi orientate către partea din față a aparatului.
5. Instalați prefiltrul cu carbon pe cadrul de plastic împingându-l în toate pătratele cu „cârlig și buclă” din partea din spate a cadrului.

EAP450

3. Scoateți caseta filtrelor și îndepărtați ambalajul de plastic al acesteia.
4. Instalați caseta filtrelor introducând lamelele în sus în purificatorul de aer și apăsând ușor lamela inferioară până ce cadrul se fixează în poziție.
5. Instalați panoul frontal conectându-l în partea de sus a aparatului.
6. Rabatați panoul în interior apăsând ușor pe ambele părți ale aparatului, apoi blocați-l în poziție.

EAP150, EAP300, EAP450

7. Conectați cablul de alimentare la o priză electrică.
8. Mențineți apăsat butonul Power (Alimentare) până la emiterea unui semnal sonor scurt.
9. Purificatorul de aer va avea nevoie de 3~4 minute pentru a calibra senzorul de calitate a aerului. În acest timp, luminile senzorului se vor aprinde intermitent.

EAP300, EAP450

10. După calibrarea senzorului, luminile se vor afla în modul „Auto”.



NLOCUIREA FILTRELOR

EAP150

Există două filtre separate: prefiltrul cu carbon și filtrul HEPA 13.

- Indicatorul Check Filter (Verificare filtru) indică momentele în care este necesară înlocuirea filtrului HEPA 13. Intervalul de înlocuire va varia în funcție de orele de utilizare, calitatea aerului și amplasarea unității. În majoritatea cazurilor și la un grad normal de utilizare, filtrul va trebui înlocuit anual.
- Pentru performanțe optime, înlocuiți prefiltrul cu carbon la fiecare trei luni.

Filtrele trebuie eliminate la deșeurii atunci când sunt înlocuite. Nu spălați și nu refolosiți filtrul HEPA 13 sau prefiltrul cu carbon; în caz contrar, acestea nu vor funcționa eficient.

Atenție: opriți purificatorul de aer și deconectați cablul electric înainte de a efectua orice lucrări de întreținere.

Înlocuirea prefiltrului cu carbon

1. Opriti purificatorul de aer și deconectați cablul electric.
2. Scoateți panoul de control trăgând cu grijă partea inferioară a acestuia. Nu forțați panoul; în mod normal, acesta va putea fi scos cu ușurință.
3. Scoateți prefiltrul cu carbon trăgând ușor către exterior partea inferioară și în jos partea superioară.
4. Scoateți prefiltrul cu carbon și eliminați-l la deșeurii.
5. Scoateți noul prefiltru cu carbon din pungă de plastic resigilabilă și resigilați punga pentru a asigura depozitarea corectă a prefiltrului rămas.
6. Instalați prefiltrul cu carbon.

EAP300

Există două filtre separate: prefiltrul cu carbon și filtrul HEPA 13

- Indicatorul Check Filter (Verificare filtru) indică momentele în care este necesară înlocuirea filtrului HEPA 13. Intervalul de înlocuire va varia în funcție de orele de utilizare, calitatea aerului și amplasarea unității. În majoritatea cazurilor și la un grad normal de utilizare, filtrul va trebui înlocuit anual.
- Pentru performanțe optime, înlocuiți prefiltrul cu carbon la fiecare trei luni.

Filtrele trebuie eliminate la deșeurii atunci când sunt înlocuite. Nu spălați și nu refolosiți filtrul HEPA 13 sau prefiltrul cu carbon; în caz contrar, acestea nu vor funcționa eficient.

Atenție: opriți purificatorul de aer și deconectați cablul electric înainte de a efectua orice lucrări de întreținere.

Înlocuirea prefiltrului cu carbon

1. Opriti purificatorul de aer și deconectați cablul electric.
2. Scoateți panoul de control trăgând cu grijă partea inferioară a acestuia. Nu forțați panoul; în mod normal, acesta va putea fi scos cu ușurință.
3. Scoateți prefiltrul cu carbon și cadrul din plastic trăgând ușor de partea inferioară și de sus în jos.
4. Scoateți prefiltrul cu carbon din cadrul de plastic și eliminați-l la deșeurii.
5. Scoateți noul prefiltru cu carbon din pungă de plastic resigilabilă și resigilați punga pentru a asigura depozitarea corectă a prefiltrului rămas.
6. Instalați prefiltrul cu carbon pe cadrul de plastic împingându-l în cele șase pătrate cu „cârlig și buclă” de pe partea din spate a cadrului.

EAP450

Atenție: opriți purificatorul de aer și deconectați cablul electric înainte de a efectua orice lucrări de întreținere.

suportul	Durata de viață	Ciclu de curățare	Modul de curățare
Prefiltru lavabil	12 luni	La fiecare 6 luni	Curățați cu aspiratorul sau o perie moale; utilizați apă caldă atunci când filtrul este foarte murdar
HEPA 13 lavabil suportul	12 luni	La fiecare 6 luni	Scufundați filtrul în apă caldă timp de 30 de minute și uscați-l într-un loc aflat la umbră timp de 24 de ore
Prefiltru cu carbon lavabil	12 luni	La fiecare 6 luni	Scufundați filtrul în apă caldă timp de 30 de minute și uscați-l într-un loc aflat la umbră timp de 24 de ore
Caseta filtrelor	12 luni	-	-

Indicatorul Check Filter (Verificare filtru) indică momentele în care este necesară înlocuirea întregii casete a filtrelor. Intervalul de înlocuire va varia în funcție de orele de utilizare, calitatea aerului și amplasarea unității. În majoritatea cazurilor și la un grad normal de utilizare, filtrul va trebui înlocuit anual. Această casetă a filtrelor trebuie eliminată la deșeurii după înlocuire.

Înlocuirea casetei filtrelor

1. Opriti purificatorul de aer și deconectați cablul electric.
2. Scoateți panoul de control trăgând cu grijă partea inferioară a acestuia. Nu forțați panoul; în mod normal, acesta va putea fi scos cu ușurință.
3. Scoateți caseta filtrelor trăgând ușor de partea inferioară și de sus în jos.
4. Scoateți toate filtrele din cadrul de plastic și eliminați-le la deșeurii.
5. Scoateți noile filtre din pungă de plastic și instalați-le.
6. Conectați purificatorul de aer la priză și apăsați butonul de alimentare până la emiteria unui scurt semnal sonor.
7. Apăsați butonul RESET FILTER introducând cu grijă o agrafă în orificiul RESET FILTER de pe panoul de control. Lumina se va aprinde intermitent de 5 ori înainte de emiteria unui semnal sonor care indică resetarea filtrului.

BG

CS

DA

DE

EE

EN

ES

FI

FR

HR

HU

IT

LT

LV

NL

NO

PL

PT

RO

RU

SK

SL

SR

SV

TR

UK



TELECOMANDA

EAP300, EAP450

RO

Folosii telecomanda orientnd-o ctre purificatorul de aer. Folosii telecomanda la o distanță de maximum 6 metri de purificatorul de aer.

Telecomanda are un suport separat de depozitare, care poate fi montat cu ușurință pe perete cu ajutorul unui șurub.

- S. Power: Utilizați acest buton de alimentare pentru a opri și porni alimentarea. Un semnal sonor scurt va fi emis la pornirea și oprirea aparatului.
- T. Modul Auto: Utilizați butonul AUTO pentru a comuta purificatorul de aer în modul automat.
- U. Fan speed: Apăsând acest butonul în sus sau în jos, veți modifica turația ventilatorului și veți comuta la modul manual.

- V. TURBO: Utilizați acest buton pentru a scoate aparatul din modul de funcționare automată și a regla la maximum gradul de curățare a aerului din cameră și curentul de aer. Aparatul va continua să funcționeze la turație Turbo până ce este comutat în modul automat sau cel manual.

Înlocuirea bateriei

1. Strângeți lamelele capacului bateriei, scoțând în același timp capacul de pe telecomandă.
2. Introduceți bateria în modul indicat și închideți capacul bateriei.
3. Utilizați întotdeauna baterii de 3V CR2025 cu litiu. Utilizarea incorectă a bateriei poate cauza scurgeri de electrolit și/sau deteriorări.

CURĂȚAREA ȘI ÎNȚEȚINEREA

EAP150, EAP300, EAP450

Atenție: oprii purificatorul de aer și deconectați cablul electric înainte de a efectua orice lucrări de întreținere.

- Curățați aparatul atunci când este necesar ștergându-l cu o lavetă moale, uscată; pentru petele persistente, utilizați o lavetă umedă, încălzită.
- Nu utilizați lichide volatile precum benzenul și solvenții de vopsea sau pulberi abrazive, deoarece acestea pot deteriora suprafața. Păstrați aparatul uscat.
- Curățați ușor cu ventilatorul senzorul de calitate a aerului la fiecare trei luni.

DEPANAREA

EAP150, EAP300, EAP450

Situație	Cauze posibile / soluție
Pot spăla filtrul?	Nu, filtrele furnizate împreună cu aparatul se vor dezintegra și vor deveni inutile dacă apa trece prin acestea. (Filtrele pentru modelul EAP450 spot fi spălate)
Pot curăța filtrul cu aspiratorul?	Nu, aspirarea va readuce praful în aer. Dacă sunteți de părere că filtrul este prea murdar, poate fi indicată înlocuirea acestuia. (Prefiltrul lavabil pentru modelul EAP450 poate fi curățat cu aspiratorul sau cu o perie moale)
Aparatul produce un miros neplăcut la prima deschidere.	Unitatea a fost depozitată într-un ambalaj strâns de carton striat și plastic. Deoarece aparatul are un ventilator prin care aspiră aer, este posibilă apariția unor mirosuri „noi”. În funcție de sensibilitate, aceste mirosuri vor dispărea, în mod normal, în câteva zile sau o săptămână, în funcție de gradul de utilizare.
Aparatul poate purifica aerul dintr-o cameră cu suprafață mai mare decât cea specificată?	Specificațiile CADR sunt determinate în medii de testare controlate; modificarea mediului de utilizare poate afecta performanțele. Dacă aveți o cameră puțin mai mare decât cea indicată în cadrul specificațiilor CADR, aparatul va îmbunătăți calitatea aerului, însă acest lucru poate dura mai mult.
Unde trebuie să așez unitatea?	Permiteți circulația corespunzătoare a aerului în jurul marginilor și în fața unității. Ușile sau holurile înguste pot reduce circulația aerului către purificatorul de aer, însă aerul va continua să circule în apropierea aparatului.
Lumina Air Quality (Calitate aer) este portocalie sau roșie, însă aerul pare curat.	Curățați senzorul cu un aspirator, deoarece acesta poate fi obturat sau înfundat. În anumite cazuri, puteți îndepărta praful de pe senzor cu ajutorul unui spray cu aer comprimat.
Pot vedea în continuare praf în aer sau pe mobilă.	Aparatul va reține cea mai mare parte a prafului și particulelor, însă deschiderea ușilor și ferestrelor sau utilizarea sistemelor de încălzire sau aer condiționat etc. pot împiedica eliminarea completă a prafului.
Nu există nicio piesă care să fixeze filtrele în poziție.	Filtrele sunt concepute pentru a rămâne în poziția corectă în aparat; după pornirea acestuia, forța aerului aspirat prin aparat va apăsa filtrele în poziție.
Pot auzi funcționarea motorului ventilatorului.	Acest lucru este normal; în special noaptea, atunci când zgomotul ambiant este redus, veți putea auzi funcționarea motorului.
Unitatea nu mai elimină eficient mirosurile neplăcute sau generează un miros neplăcut.	Asigurați-vă că senzorul de calitate a aerului nu este blocat sau înfundat. Apropiati aparatul de sursa mirosurilor neplăcute. Înlocuiți filtrele, deoarece este posibil ca acestea să își fi atins capacitatea maximă de absorbție a poluanților. Poate fi necesar să înlocuiți filtrele mai frecvent.
Indicatorul Check filter (Verificare filtru) rămâne aprins după înlocuirea filtrului HEPA.	Apăsati butonul RESET FILTER (Resetare filtru) introducând cu grijă o agrafă în orificiul butonului RESET FILTER (Resetare filtru). Mențineți butonul apăsat timp de 3-5 secunde până la emiteria unui semnal sonor care indică resetarea aparatului.



■ ■ EAP300, EAP450	
Situație	Cauze posibile / soluție
Pot dezactiva modul de somn?	Nu; puteți, însă, regla manual turația ventilatorului la nivelul dorit, iar turația respectivă va fi menținută până ce o modificați.
Unitatea scoate un sunet de ceas.	Acest lucru este cauzat de tehnologia PlasmaWave™ și poate apărea sau dispărea în funcție de mediu; această caracteristică va funcționa, însă, cât timp lumina PlasmaWave™ este aprinsă.
Telecomanda nu funcționează.	Asigurați-vă că bateria telecomenzii este introdusă corect. Înlocuiți bateria dacă este uzată. Asigurați-vă că spațiul dintre telecomandă și purificatorul de aer nu este obturat de niciun obiect.
■ ■ EAP450	
Situație	Cauze posibile / soluție
Indicatorul de calitate a aerului este alb, însă există în continuare praf sau mirosuri neplăcute în aer.	Asigurați-vă că senzorul nu este blocat sau înfundat. Înlocuiți filtrul.
Unitatea pare să genereze mirosuri neplăcute.	Apropiati aparatul de zona mirosurilor neplăcute. Înlocuiți filtrul.
Pot vedea în continuare praf în aer sau pe mobilă.	Aparatul va reține cea mai mare parte a prafului și particulelor, însă deschiderea ușilor și ferestrelor sau utilizarea sistemelor de încălzire sau aer condiționat etc. pot împiedica eliminarea completă a prafului.
Unitatea funcționează permanent la turație înaltă.	Curățați senzorul cu un aspirator, deoarece acesta poate fi obturat sau înfundat. În anumite cazuri, puteți îndepărta praful de pe senzor cu ajutorul unui spray cu aer comprimat.
Indicatorul Check filter (Verificare filtru) rămâne aprins după înlocuirea casetei filtrelor.	Apăsăți butonul RESET FILTER (Resetare filtru) introducând cu grijă o agrafă în orificiul butonului RESET FILTER (Resetare filtru). Mențineți butonul apăsat timp de 3-5 secunde până la emiterea unui semnal sonor care indică resetarea aparatului.

BG

CS

DA

DE

EE

EN

ES

FI

FR

HR

HU

IT

LT

LV

NL

NO

PL

PT

RO

RU

SK

SL

SR

SV

TR

UK

PROTECȚIA MEDIULUI

Reciclați materialele marcate cu simbolul .
Pentru a recicla ambalajele, acestea trebuie puse în containerele corespunzătoare. Ajutați la protejarea mediului și a sănătății umane și la reciclarea deșeurilor din aparatele electrice și electrocasnice.

Nu aruncați aparatele marcate cu acest simbol  împreună cu deșeurile menajere. Returnați produsul la centrul local de reciclare sau contactați administrația orașului dvs.



УКАЗАНИЯ ПО БЕЗОПАСНОСТИ

Тщательно прочитайте данную инструкцию перед началом эксплуатации прибора.

RU

- Дети не должны играть с прибором.
- Очистка и доступное пользователю техническое обслуживание не должны производиться детьми без присмотра.
- Данный прибор может эксплуатироваться детьми старше 8 лет и лицами с ограниченными физическими, сенсорными или умственными способностями и с недостаточным опытом или знаниями только после получения соответствующих инструкций, позволяющих им безопасно эксплуатировать электроприбор и дающих им представление об опасности, сопряженной с его эксплуатацией.
- Допускается подключение прибора к сети электропитания с напряжением и частотой, которые соответствуют значениям, указанным на табличке с номинальными данными.
- В случае повреждения прибора или шнура питания, во избежание несчастного случая, они должны быть заменены изготовителем, специалистом авторизованного сервисного центра или специалистом с равнозначной квалификацией.
- Не помещайте прибор в воду или какую-либо другую жидкость.
- Данный прибор предназначен только для бытового применения. Производитель не несет ответственности за возможный вред, причиненный ненадлежащим или неправильным использованием прибора.
- Не используйте прибор вне помещений или на мокрых поверхностях.
- Не тяните прибор и не переносите его за шнур, не используйте шнур в качестве ручки, убедитесь в отсутствии шнура при закрытии дверцы, а также не тяните шнур вокруг острых краев или углов. Держите шнур вдали от нагретых поверхностей.
- Не ставьте никаких предметов в отверстия. Не используйте прибор при заблокированных отверстиях. Остерегайтесь попадания пыли, пуха, волос и других веществ, которые могут ослабить воздушный поток.
- Не используйте прибор без фильтров.
- Храните прибор в помещении в прохладном и сухом месте.
- Не используйте в местах с повышенной влажностью, таких как ванные комнаты. При попадании жидкости в воздухоочиститель отключите его и обратитесь за помощью в авторизованный сервисный центр Electrolux.
- Не используйте вблизи горючих газов.
- Не помещайте прибор непосредственно под детектором дыма, так как это может снизить чувствительность датчика дыма.
- Не помещайте предметы на поверхность или внутрь прибора.
- Не закрывайте отверстия.
- Не отключайте шнур питания до охлаждения воздухоочистителя.
- Не устанавливайте воздухоочиститель возле обогревателя.
- Не используйте моющие средства для очистки прибора.
- Не мойте и не используйте повторно фильтр HEPA 13 или угольный фильтр предварительной очистки (EAP150, EAP300).
- Для транспортировки прибора используйте ручку на задней панели. Не держитесь за переднюю панель.



КОМПОНЕНТЫ

EAP150

- A. Передняя панель
- B. Угольный фильтр предварительной очистки (с антибактериальным покрытием)
- C. Фильтр HEPA 13
- D. Основной корпус
- E. Выход воздуха
- F. Панель управления

EAP300

- A. Передняя панель
- B. Рама фильтра
- C. Угольный фильтр предварительной очистки (с антибактериальным покрытием)
- D. Фильтр HEPA 13
- E. Основной корпус

- F. Вентилятор PlasmaWave™
- G. Выход воздуха
- H. Панель управления

EAP450

- A. Передняя панель
- B. Кассетный фильтр состоит из следующих компонентов:
 - B1. Моющийся антибактериальный фильтр предварительной очистки
 - B2. Моющийся фильтр HEPA 13
 - B3. Рама фильтра
 - B4. Моющийся угольный фильтр
- C. Основной корпус
- F. Вентилятор PlasmaWave™
- G. Выход воздуха
- H. Панель управления

ХАРАКТЕРИСТИКИ

EAP150

Внимание! Перед использованием соберите воздушный фильтр полностью (см. раздел «Настройка воздухоочистителя»)

Примечание: Характеристики отличаются в зависимости от модели.

Тихая работа

Вентилятор с тремя скоростями идеально подходит для использования в ночное время.

Датчик качества воздуха

Встроенный датчик качества воздуха позволяет обнаруживать присутствие различных загрязнителей в воздухе.

EAP300, EAP450

Внимание! Перед использованием соберите воздушный фильтр полностью (см. раздел «Настройка воздухоочистителя»)

Примечание: Характеристики отличаются в зависимости от модели.

Тихая работа

Вентилятор с четырьмя скоростями идеально подходит для использования в ночное время.

PlasmaWave можно отключить; для этого нажмите и удерживайте кнопку «Авто» в течение 3 секунд

Датчик качества воздуха

Встроенный датчик фильтрации воздуха позволяет обнаруживать присутствие различных загрязнителей в воздухе. Прибор автоматически увеличивает скорость вращения вентилятора для очистки большого объема воздуха и быстрого удаления примесей.

датчик освещенности*

Встроенный датчик определяет, когда в комнате темно и автоматически затемняет огни на панели управления, а также снижает скорость вращения вентилятора для тихой и энергоэффективной работы. При приглушенном свете вентилятор не увеличивает скорость вне зависимости от показателей датчика качества воздуха.

Автоматическая очистка воздуха*

Датчик запаха определяет количество примесей в воздухе и автоматически регулирует скорость вращения вентилятора соответственно для поддержания чистоты воздуха.

EAP150

3-ступенчатая фильтрация*

Угольный фильтр предварительной очистки собирает крупные частицы, такие как пыль, шерсть домашних животных и пух. Он поглощает вызываемый газами запах, такой как сигаретный дым, органический распад и приготовление пищи, эффективно уменьшая развитие бактерий и грибов. Для лучшей производительности производите замену каждые 3 месяца. Антимикробное покрытие CleanCel™ предотвращает рост микроорганизмов. Фильтр HEPA 13 захватывает 99,99% частиц и примесей размером до 0,3 мкм, в том числе дыма, пыли, пыльцы и других аллергенов. Производите замену при загорании индикатора CHECK FILTER (ПРОВЕРЬТЕ ФИЛЬТР).

EAP300

4-ступенчатая фильтрация*

Угольный фильтр предварительной очистки собирает крупные частицы, такие как пыль, шерсть домашних животных и пух. Он поглощает вызываемый газами запах, такой как сигаретный дым, органический распад и приготовление пищи, эффективно уменьшая развитие бактерий и грибов. Для лучшей производительности производите замену каждые 3 месяца. Антимикробное покрытие CleanCel™ предотвращает рост микроорганизмов. Фильтр HEPA 13 захватывает 99,99% частиц и примесей размером до 0,3 мкм, в том числе дыма, пыли, пыльцы и других аллергенов. Производите замену при загорании индикатора CHECK FILTER (ПРОВЕРЬТЕ ФИЛЬТР). Технология PlasmaWave™ использует положительные и отрицательные ионы для удаления из воздуха загрязняющих веществ, включая пыль, дым, пыльцу а также аллергены.

EAP450

5-ступенчатая фильтрация*

Моющийся антибактериальный фильтр предварительной очистки продлевает срок годности вашего фильтра, захватывая шерсть домашних животных и крупные частицы в воздухе, и делает уборку легкой. Антимикробное покрытие CleanCel™ предотвращает рост микроорганизмов. Моющийся фильтр HEPA 13 захватывает 99,99% частиц и примесей размером до 0,3 мкм, в том числе дыма, пыли, пыльцы и других аллергенов. Моющийся угольный фильтр специально разработан для захвата неприятных запахов от домашних животных, а также от дыма, приготовления пищи и других бытовых запахов, эффективно уменьшая развитие бактерий и грибов. Технология PlasmaWave™ использует положительные и отрицательные ионы для удаления из воздуха загрязняющих веществ, включая пыль, дым, пыльцу а также аллергены.

BG

CS

DA

DE

EE

EN

ES

FI

FR

HR

HU

IT

LT

LV

NL

NO

PL

PT

RO

RU

SK

SL

SR

SV

TR

UK



ПАНЕЛЬ УПРАВЛЕНИЯ

RU

EAP150

- G. Датчик качества воздуха. Автоматически контролирует уровень качества воздуха.
- H. Сброс. Сброс индикатора Check Filter (Проверьте фильтр).
- I. Индикатор проверки фильтра. Сигнализирует о необходимости замены фильтров.
- J. Индикатор качества воздуха. Индикатор, определяющий качество воздуха.
- K. Индикатор скорости вентилятора. Показывает текущую настройку скорости вентилятора (High/ med / Low / Sleep [Высокая / Средняя / Низкая / Сон]).
- L. Селектор скорости вентилятора. Регулировка настройки скорости вентилятора (High / med / Quiet [Высокая / Средняя / Тихо]).
- M. Вкл. / Выкл. Включение и выключение прибора.

EAP300, EAP450

- I. Датчик качества воздуха. Автоматический контроль уровня качества воздуха и регулировка скорости вентилятора соответственно при нахождении в режиме AUTO (Авто).
- J. Сброс. Сброс индикатора Check Filter (Проверьте фильтр).
- K. Индикатор проверки фильтра. Сигнализирует о необходимости замены фильтров.
- L. Auto (Авто). Автоматическая регулировка скорости вентилятора в соответствии с объемом примесей.
- M. plasmaWave™. Отображение активности технологии.
- N. Индикатор качества воздуха. Индикатор, определяющий качество воздуха.
- O. Индикатор скорости вентилятора. Показывает текущую настройку скорости вентилятора (Turbo/ High / med / Quiet [Турбо / Высокая / Средняя / Тихо]).
- P. Селектор скорости вентилятора. Регулировка настройки скорости вентилятора (Turbo / High / med / Quiet [Турбо / Высокая / Средняя / Тихо]).
- Q. Вкл. / Выкл. Включение и выключение прибора.
- R. Датчик освещенности. Затемняет индикаторы панели управления и устанавливает режим Quiet (Тихо) для скорости вентилятора, когда в комнате становится темно. (Работает только в режиме AUTO [Авто])

НАСТРОЙКА ВОЗДУХООЧИСТИТЕЛЯ

EAP150, EAP300, EAP450

Расположите прибор вдали от продуваемых областей, так как это может повлиять на точность работы датчиков. Не ставьте вблизи штор, мебели и других элементов, которые могут препятствовать потоку воздуха. Поместите прибор на устойчивую поверхность.

1. Снимите защитную пленку с панели управления.
2. Снимите переднюю панель, осторожно потянув за нижнюю часть панели.
Не прилагайте усилий. Панель должна сниматься легко.

EAP150

3. Извлеките фильтр HEPA 13 и угольный фильтр предварительной очистки из пластиковой упаковки.
4. Установите фильтр HEPA 13 так, чтобы стрелка с указанием потока воздуха находилась в направлении задней части воздухоочистителя; белые выступы в верхней и нижней частях фильтра HEPA 13 будут указывать на переднюю панель прибора.
5. Установите угольный фильтр предварительной очистки в передней части фильтра HEPA 13.
6. Установите переднюю панель, зацепив панель на верхней части прибора. Расположите панель должным образом, мягко нажав на каждую сторону прибора, затем зафиксируйте ее на месте.

EAP300

3. Извлеките фильтр HEPA 13 и угольный фильтр предварительной очистки из пластиковой упаковки.
4. Установите фильтр HEPA 13 так, чтобы стрелка с указанием потока воздуха находилась в направлении задней части воздухоочистителя; белые обозначения в верхней и нижней частях фильтра HEPA 13 будут указывать на переднюю панель прибора.
5. Установите угольный фильтр предварительной очистки на пластиковую раму, надавливая на все специальные квадраты на задней стороне рамы.

EAP450

3. Извлеките кассетный фильтр и снимите с него пластиковую оболочку.
4. Установите кассетный фильтр, вставив выступы в воздухоочиститель, и мягко надавите на нижний выступ, пока рама не встанет на место.
5. Установите переднюю панель, зацепив панель на верхней части прибора.
6. Расположите панель должным образом, мягко нажав на каждую сторону прибора, затем зафиксируйте ее на месте.

EAP150, EAP300, EAP450

7. Вставьте шнур питания в розетку.
8. Нажмите и удерживайте кнопку питания (PoWER), пока не раздастся короткий звук.
9. Процесс калибровки датчика качества воздуха воздухоочистителя займет от 3 до 4 минут. В это время индикаторы датчика будут мигать.

EAP300, EAP450

10. После завершения калибровки датчика индикатор будет показывать режим AUTO (Авто).



ЗАМЕНА ФИЛЬТРА

EAP150

Доступно два отдельных фильтра — угольный фильтр предварительной очистки и фильтр HEPA 13.

- Индикатор проверки фильтра сигнализирует о необходимости замены фильтра HEPA 13. Период замены зависит от количества часов использования, качества воздуха и расположения прибора. Однако в большинстве случаев нормального использования фильтр необходимо заменять ежегодно.
- Для лучшей производительности производите замену угольного фильтра предварительной очистки каждые три месяца.

После замены фильтры должны быть утилизированы. Не мойте и не используйте повторно фильтр HEPA 13 или угольный фильтр предварительной очистки, так как они не будут работать эффективно.

Внимание! Отключайте воздухоочиститель и извлекайте шнур питания перед проведением технического обслуживания.

Замена угольного фильтра предварительной очистки.

1. Отключите воздухоочиститель и извлеките шнур питания.
2. Снимите переднюю панель, осторожно потянув за нижнюю часть панели. Не прилагайте усилий. Панель должна сниматься легко.
3. Аккуратно извлеките угольный фильтр предварительной очистки, потянув его снизу по направлению от верхней части.
4. Извлеките угольный фильтр предварительной очистки и выбросите его.
5. Извлеките угольный фильтр на замену из закрывающегося полиэтиленового пакета, затем закройте пакет повторно с целью сохранения свежести оставшихся фильтров.
6. Установите угольный фильтр предварительной очистки.

EAP300

Доступно два отдельных фильтра — угольный фильтр предварительной очистки и фильтр HEPA 13.

- Индикатор проверки фильтра сигнализирует о необходимости замены фильтра HEPA 13. Период замены зависит от количества часов использования, качества воздуха и расположения прибора. Однако в большинстве случаев нормального использования фильтр необходимо заменять ежегодно.
- Для лучшей производительности производите замену угольного фильтра предварительной очистки каждые три месяца.

После замены фильтры должны быть утилизированы. Не мойте и не используйте повторно фильтр HEPA 13 или угольный фильтр предварительной очистки, так как они не будут работать эффективно.

Внимание! Отключайте воздухоочиститель и извлекайте шнур питания перед проведением технического обслуживания.

Замена угольного фильтра предварительной очистки.

1. Отключите воздухоочиститель и извлеките шнур питания.
2. Снимите переднюю панель, осторожно потянув за нижнюю часть панели. Не прилагайте усилий. Панель должна сниматься легко.
3. Аккуратно извлеките угольный фильтр предварительной очистки и пластиковую раму, потянув его снизу по направлению от верхней части.
4. Извлеките угольный фильтр предварительной очистки из пластикового пакета и выбросите его.
5. Извлеките угольный фильтр на замену из закрывающегося полиэтиленового пакета, затем закройте пакет повторно с целью сохранения свежести оставшихся фильтров.
6. Установите угольный фильтр предварительной очистки на пластиковую раму, надавивая на все специальные квадраты на задней стороне рамы.

EAP450

Внимание! Отключайте воздухоочиститель и извлекайте шнур питания перед проведением технического обслуживания.

Фильтр	Срок эксплуатации	Цикл очистки	Способ очистки
Моющийся предварительный фильтр	12 месяцев	Каждые 6 месяцев	Проводите очистку с помощью пылесоса или мягкой щетки. Используйте теплую воду при условии сильного загрязнения фильтра
Моющийся фильтр HEPA 13 Фильтр	12 месяцев	Каждые 6 месяцев	Положите фильтр в теплую воду на 30 минут, затем сушите его в тени в течение 24 часов
Моющийся угольный фильтр	12 месяцев	Каждые 6 месяцев	Положите фильтр в теплую воду на 30 минут, затем сушите его в тени в течение 24 часов
Кассетный фильтр	12 месяцев	-	-

Индикатор проверки фильтра сигнализирует о необходимости замены всего кассетного фильтра полностью. Период замены зависит от количества часов использования, качества воздуха и расположения прибора. Однако в большинстве случаев нормального использования фильтр необходимо заменять ежегодно. После замены кассетный фильтр должен быть утилизирован.

Замена кассетного фильтра

1. Отключите воздухоочиститель и извлеките шнур питания.
2. Снимите переднюю панель, осторожно потянув за нижнюю часть панели. Не прилагайте усилий. Панель должна сниматься легко.
3. Аккуратно извлеките кассетный фильтр, потянув его снизу по направлению от верхней части.
4. Извлеките все фильтры из пластикового пакета и выбросите их.
5. Извлеките фильтры замены из пластикового пакета и замените их.
6. Включите воздухоочиститель в розетку и нажимайте кнопку питания (PoWER), пока не раздастся короткий звук.
7. Нажмите кнопку RESET FILTER (Сброс фильтра), аккуратно вставив скрепку в отверстие сброса фильтра на панели управления. Свет будет мигать 5 раз до того, как короткий звук укажет на выполнение сброса фильтра.

BG

CS

DA

DE

EE

EN

ES

FI

FR

HR

HU

IT

LT

LV

NL

NO

PL

PT

RO

RU

SK

SL

SR

SV

TR

UK



ПУЛЬТ ДИСТАНЦИОННОГО УПРАВЛЕНИЯ

EAP300, EAP450

RU

Используйте пульт ДУ, направив его на воздухоочиститель. Используйте его в пределах 6 метров от воздухоочистителя. Пульт ДУ имеет отдельный настенный каркас для хранения, который можно удобно прикрепить к любой настенной поверхности с помощью болта.

- S. Питание. Используйте кнопку питания для включения или выключения прибора. Краткий звук оповестит об отключении или включении прибора.
- T. Авторежим. Используйте кнопку AUTO (Авто) для помещения прибора в автоматический режим.
- U. Скорость вентилятора. Нажатие кнопок вверх или вниз приведет к изменению скорости вентилятора и переведет в режим ручного управления.

- V. Турбо. Используйте эту кнопку для переключения от автоматического режима работы к началу максимального очищения воздуха помещения и движения воздуха. Прибор будет работать на скорости Турбо до изменения его режима на автоматический или ручной.

Замена аккумулятора

1. Сожмите выступы крышки аккумулятора и одновременно потяните ее из пульта ДУ.
2. Вставьте аккумулятор, как показано на картинке, и закройте крышку.
3. Все используйте литиевую аккумуляторную батарею на 3 В CR2025. Неправильное использование аккумулятора может привести к его протеканию и/или повреждению.

ЧИСТКА И УХОД

EAP150, EAP300, EAP450

Внимание! Отключайте прибор и извлекайте шнур питания перед проведением технического обслуживания.

- Очищайте прибор по мере необходимости, протирая сухой мягкой тканью; для удаления стойких загрязнений используйте теплую влажную ткань.

- Не используйте летучие жидкости, такие как бензин, растворитель или чистящий порошок, так как они могут повредить поверхность. Держите прибор в сухом состоянии.
- Датчик качества воздуха необходимо слегка пылесосить каждые три месяца.

ПОИСК И УСТРАНЕНИЕ НЕИСПРАВНОСТЕЙ

EAP150, EAP300, EAP450

Возникновение события	Возможная причина/способ устранения
Могу ли я мыть фильтр?	Нет. Фильтры, которые поставляются с прибором, могут распасться и испортиться при пропускании через них воды. (Фильтры модели EAP450 можно мыть.)
Могу ли я пылесосить свой фильтр?	Нет. Использование пылесоса может только распространить пыль обратно в воздух. Если вы думаете, что фильтр слишком грязный, возможно, его следует заменить. (Предварительные моющиеся фильтры для модели EAP450 можно чистить с помощью пылесоса или мягкой щетки.)
Из прибора исходит запах, а оно было только что открыто.	Прибор был плотно упакован в гофрокартон и пластик. Так как прибор имеет вентилятор и тянет через него воздух, появление новых запахов возможно. В зависимости от уровня чувствительности этот запах должен испариться через несколько дней или возможно недель (зависит от частоты использования).
Будет ли он чистить площадь больше заявленной?	Рейтинги CADR предоставляются из среды управляемого тестирования. Изменение этой среды может повлиять на производительность. Однако при использовании в комнате немного большего размера по сравнению с рейтингами CADR прибор может помочь в улучшении воздушных условий, но процесс займет больше времени.
Где следует расположить прибор?	Убедитесь, что на передней и боковой сторонах прибора обеспечивается свободная циркуляция воздуха. При наличии дверей или узких коридоров возможно уменьшение потока воздуха для воздухоочистителя, но в конечном итоге он будет циркулировать рядом с прибором.
Индикатор качества воздуха горит оранжевым или красным цветом, но воздух кажется чистым.	Очистите датчики с помощью пылесоса, так как они могут быть заблокированы или засорены. Иногда сжатый воздух может очистить датчиков от пыли.
В воздухе или на мебели все равно присутствует некоторое количество пыли.	Прибор захватывает большинство частиц пыли и загрязнений, но при наличии открытых дверей, окон, центрального отопления и т. д. возможно присутствие небольшого заметного объема пыли.
В приборе отсутствуют какие-либо крепления для фильтров.	Фильтры предназначены для расположения внутри прибора. После включения прибора сила тяги воздуха, проводимой через прибор, создаст герметичное уплотнение фильтров.







Слышен звук оборотов двигателя вентилятора.	Это нормально. Особенно ночью в тихой окружающей среде можно услышать повторения крутящих моментов двигателя.
Прибор перестал эффективно устранять запахи или, кажется, испускает запахи.	Убедитесь в отсутствии блокировки или засорения датчика качества воздуха. Переместите прибор ближе к неприятным запахам. Замените фильтры, так как они могли достичь своей возможности поглощения загрязняющих веществ. Возможно, необходимо чаще производить замену фильтров.
Индикатор проверки фильтра продолжает гореть после замены фильтра HEPA.	Нажмите кнопку сброса фильтра, аккуратно вставив скрепку в отверстие кнопки сброса фильтра. Удерживайте в течение 3-5 секунд до появления краткого звука, который указывает на выполнение сброса прибора.

EAP300, EAP450	
Возникновение события	Возможная причина/способ устранения
Можно ли отключить спящий режим?	Нет. Однако можно вручную установить предпочитаемую скорость вентилятора. Прибор будет работать на этой скорости до ее изменения.
Прибор издает тикающий звук.	Это вызвано технологией PlasmaWave™. Он может появляться и исчезать в зависимости от окружающей среды, но функция будет работать, пока горит индикатор PlasmaWave™.
Пульт дистанционного управления не функционирует.	Убедитесь, что аккумулятор пульта ДУ установлен правильно. Замените старый аккумулятор. Убедитесь, что пульт ДУ находится по направлению прямой видимости в отношении воздухоочистителя.
EAP450	
Возникновение события	Возможная причина/способ устранения
Цвет индикатора качества воздуха — белый, но в воздухе все равно присутствует пыль/запах.	Убедитесь в отсутствии блокировки или засорения датчика. Замените фильтр
Кажется, что прибор вырабатывает запахи.	Переместите прибор ближе к неприятным запахам. Замените фильтр
В воздухе или на мебели все равно присутствует некоторое количество пыли.	Прибор захватывает большинство частиц пыли и загрязнений, но при наличии открытых дверей, окон, центрального отопления и т. д. возможно присутствие небольшого заметного объема пыли.
Прибор все время работает в режиме высокой скорости.	Очистите датчики с помощью пылесоса, так как они могут быть заблокированы или засорены. Иногда сжатый воздух может очистить датчиков от пыли.
Индикатор очистки фильтра продолжает гореть после замены кассетного фильтра.	Нажмите кнопку сброса фильтра, аккуратно вставив скрепку в отверстие кнопки сброса фильтра. Удерживайте в течение 3-5 секунд до появления краткого звука, который указывает на выполнение сброса прибора.

УТИЛИЗАЦИЯ

Материалы с символом  следует сдавать на переработку. Положите упаковку в соответствующие контейнеры для сбора вторичного сырья. Принимая участие в переработке старого электробытового оборудования, Вы помогаете защитить окружающую среду и здоровье человека. Не выбрасывайте вместе с бытовыми отходами

бытовую технику, помеченную символом . Доставьте изделие на местное предприятие по переработке вторичного сырья или обратитесь в свое муниципальное управление.



BEZPEČNOSTNÉ ODPORÚČANIE

Pred prvým použitím spotrebiča si dôkladne prečítajte nasledujúce pokyny.

SK

- Deti sa nesmú hrať so spotrebičom.
- Čistenie a údržbu nesmú vykonávať deti bez dozoru.
- Tento spotrebič môžu používať deti staršie ako 8 rokov a osoby so zníženou fyzickou, zmyslovou alebo psychickou spôsobilosťou alebo nedostatkom skúseností a znalostí, iba ak sú pod dozorom zodpovednej osoby, alebo ak boli zodpovednou osobou poučené o bezpečnom používaní spotrebiča a rozumejú prípadným rizikám.
- Zariadenie je možné pripojiť len ku zdroju, ktorý má napätie a frekvenciu zhodné so špecifikáciami uvedenými na typovom štítku.
- Ak je zariadenie alebo napájací kábel poškodený, musí ho vymeniť výrobca, jeho servisný zástupca alebo podobne kvalifikovaná osoba, aby sa predišlo nebezpečenstvu.
- Zariadenie neponárajte do vody ani do inej tekutiny.
- Toto zariadenie je určené len pre použitie v domácnostiach. Výrobca nepreberá nijakú zodpovednosť za možné poškodenie spôsobené nevhodným alebo nesprávnym používaním.
- Zariadenie nepoužívajte vonku ani na vlhkom povrchu.
- Neťahajte ani neprenášajte zariadenie za sieťový kábel, nepoužívajte sieťový kábel ako rukoväť, neprivierajte ho do dverí ani ho nenahajte okolo ostrých hrán alebo rohov. Sieťový kábel nesmie byť v blízkosti horúcich povrchov.
- Do otvorov nekladte žiadne predmety. Nepoužívajte zariadenie, ak je niektorý z otvorov zablokovaný, zabráňte aby sa do zariadenia dostal prach, vlákna, chlpy, vlasy alebo čokoľvek, čo by bránilo prúdeniu vzduchu.
- Nepoužívajte zariadenie bez správne nasadených filtrov.
- Zariadenie skladujte vnútri, na suchom a chladnom mieste.
- Nepoužívajte zariadenie na vlhkých miestach, ako napríklad v kúpeľni. Ak sa do čističa vzduchu dostane nejaká tekutina, vypnite ho a nechajte ho skontrolovať v autorizovanom servisnom stredisku Electrolux.
- Zariadenie nepoužívajte v blízkosti horľavých plynov.
- Neumiestňujte zariadenie do priamej blízkosti hlásiča požiaru, pretože to môže znížiť citlivosť hlásiča požiaru.
- Nekladte do jednotky ani na ňu žiadne predmety.
- Neupchávajte mriežky.
- Nevyťahujte sieťový kábel zo zdroja, kým čistič vzduchu nevychladne.
- Neumiestňujte čistič vzduchu do blízkosti zdroja tepla.
- Na čistenie jednotky nepoužívajte čistiace prostriedky.
- Filter HEPA 13 a uhlíkový predfilter neumývajte a opätovne nepoužívajte (EAP150, EAP300).
- Na prenášanie zariadenia používajte rukoväť na zadnej strane. Nedržte zariadenie za predný panel.





SÚČASTI

EAP150

- A. Predný panel
- B. Uhlíkový predfilter (s antibakteriálnym povrchom)
- C. Filter HEPA 13
- D. hlavná časť
- E. Výstup vzduchu
- F. Ovládací panel

EAP300

- A. Predný panel
- B. Rám filtra
- C. Uhlíkový predfilter (s antibakteriálnym povrchom)
- D. Filter HEPA 13
- E. hlavná časť

- F. Ventilátor PlasmaWave™
- G. Výstup vzduchu
- H. Ovládací panel

EAP450

- A. Predný panel
- B. Kazeta filtra sa skladá z nasledujúcich súčastí:
 - B1. Umývateľný antibakteriálny predfilter
 - B2. Umývateľný filter HEPA 13
 - B3. Rám filtra
 - B4. Umývateľný uhlíkový filter
- D. hlavná časť
- F. Ventilátor PlasmaWave™
- G. Výstup vzduchu
- H. Ovládací panel

FUNKCIE

EAP150

Upozornenie: Pred použitím správne nainštalujte filter vzduchu (pozrite si návod na inštaláciu čističa vzduchu)
Poznámka: Rôzne modely môžu mať rôzne funkcie.

Tichý chod

Vďaka ventilátoru s tromi rýchlosťami a tichým chodom je zariadenie ideálne na použitie v noci.

Senzor kvality vzduchu

Zariadenie je vybavené senzorom kvality vzduchu, ktorý identifikuje rôzne nečistoty vo vzduchu.

EAP300, EAP450

Upozornenie: Pred použitím správne nainštalujte filter vzduchu (pozrite si návod na inštaláciu čističa vzduchu)
Poznámka: Rôzne modely môžu mať rôzne funkcie.

Tichý chod

Vďaka ventilátoru so štyrmi rýchlosťami a tichým chodom je zariadenie ideálne na použitie v noci.

Funkciu PlasmaWave môžete vypnúť stlačením tlačidla „Auto“ na 3 sekundy

Senzor kvality vzduchu

Zariadenie je vybavené senzorom kvality vzduchu, ktorý identifikuje rôzne nečistoty vo vzduchu. Jednotka automaticky zvýši rýchlosť ventilátora na vyčistenie vzduchu a rýchlejšie odstránenie nečistôt.

svetelný senzor*

Zabudovaný svetelný senzor rozpoznáva tmú v miestnosti a automaticky stlmí svetlá ovládacieho panela a zníži rýchlosť ventilátora pre tichý a úsporný chod. Ak je v miestnosti šero, ventilátor nezvyšuje rýchlosť bez ohľadu na údaje zo senzora kvality vzduchu.

Automatické čistenie vzduchu*

Senzor zápachu rozpoznáva množstvo nečistôt vo vzduchu a automaticky zvýši rýchlosť ventilátora, aby bol vzduch stále čistý.

EAP150

3-úrovňová filtrácia*

Uhlíkový predfilter zachytáva väčšie častice, ako je prach, srst' zvierat a vlákna. Absorbujú zápachujúce plyny, ako je cigaretový dym, hnilobný zápach a pachy vznikajúce pri varení, čím účinne bráni množeniu baktérií a plesní.

Ak chcete, aby fungoval správne, vymeňte ho každé 3 mesiace. Antimikrobiálny povrch Cleancel™ zabraňuje množeniu mikroorganizmov.

Filter HEPA 13 zachytáva 99,99 % častíc a nečistôt s veľkosťou len 0,3 mikrónu vrátane dymu, prachu, peľu a iných alergénov. Keď sa rozsvieti indikátor výmeny filtra CHECK FILTER, je potrebné filter vymeniť.

EAP300

4-úrovňová filtrácia*

Uhlíkový predfilter zachytáva väčšie častice, ako je prach, srst' zvierat a vlákna. Absorbujú zápachujúce plyny, ako je cigaretový dym, hnilobný zápach a pachy vznikajúce pri varení, čím účinne bráni množeniu baktérií a plesní.

Ak chcete, aby fungoval správne, vymeňte ho každé 3 mesiace. Antimikrobiálny povrch Cleancel™ zabraňuje množeniu mikroorganizmov.

Filter HEPA 13 zachytáva 99,99 % častíc a nečistôt s veľkosťou len 0,3 mikrónu vrátane dymu, prachu, peľu a iných alergénov. Keď sa rozsvieti indikátor výmeny filtra CHECK FILTER, je potrebné filter vymeniť. Technológia PlasmaWave™ používa kladné a záporné ióny na odstránenie nečistôt zo vzduchu, ako je prach, dym, peľ a iné alergény.

EAP450

5-úrovňová filtrácia*

Umývateľný antibakteriálny predfilter predlžuje životnosť filtra tým, že zachytáva srst' zvierat a väčšie častice, čím uľahčuje aj upratovanie. Antimikrobiálny povrch Cleancel™ zabraňuje množeniu mikroorganizmov. Umývateľný filter HEPA 13 zachytáva 99,99 % častíc a nečistôt s veľkosťou len 0,3 mikrónu vrátane dymu, prachu, peľu a iných alergénov. Umývateľný uhlíkový filter je špeciálne určený

na zachytávanie silného zvieracieho pachu, dymu, pachov z varenia a iných pachov vznikajúcich v domácnosti, čím účinne bráni množeniu baktérií a plesní. Technológia PlasmaWave™ používa kladné a záporné ióny na odstránenie nečistôt zo vzduchu, ako je prach, dym, peľ a iné alergény.

BG

CS

DA

DE

EE

EN

ES

FI

FR

HR

HU

IT

LT

LV

NL

NO

PL

PT

RO

RU

SK

SL

SR

SV

TR

UK



OVLÁDACÍ PANEL

EAP150

SK

- G. Senzor kvality vzduchu: Automaticky monitoruje úroveň kvality vzduchu.
- H. Vynulovanie: Vynuluje indikátor výmeny filtra (Check filter).
- I. Indikátor výmeny filtra (Check filter): Signalizuje potrebu výmeny filtra.
- J. Indikátor kvality vzduchu (Air quality): Svetlá signalizujú kvalitu vzduchu.
- K. Indikátor rýchlosti ventilátora (Fan speed): Zobrazuje aktuálne nastavenie rýchlosti ventilátora (Vysoká/stredná/nízka/režim spánku).
- L. Volič rýchlosti ventilátora: nastavuje sa pomocou neho rýchlosť ventilátora (vysoká/stredná/tichá).
- M. Vypínač (on – off): Služí na zapnutie a vypnutie zariadenia.

EAP300, EAP450

- I. Senzor kvality vzduchu: Automaticky monitoruje úroveň kvality vzduchu a podľa toho zvyšuje rýchlosť ventilátora, pokiaľ je v režime „AUTO“.
- J. Vynulovanie: Vynuluje indikátor výmeny filtra (Check filter).
- K. Indikátor výmeny filtra (Check filter): Signalizuje potrebu výmeny filtra.
- L. Režim Auto: Automaticky zvyšuje rýchlosť ventilátora podľa množstva nečistôt.
- M. Indikátor plasmaWave™: Signalizuje, že technológia plasmaWave™ je spustená.
- N. Indikátor kvality vzduchu (Air quality): Svetlá signalizujú kvalitu vzduchu.
- O. Indikátor rýchlosti ventilátora (Fan speed): Zobrazuje aktuálne nastavenie rýchlosti ventilátora (Turbo/Vysoká/Stredná/Tichá).
- P. Volič rýchlosti ventilátora: Nastavuje sa pomocou neho rýchlosť ventilátora (Turbo / Vysoká / Stredná / Tichá).
- Q. Vypínač (on – off): Služí na zapnutie a vypnutie zariadenia.
- R. Svetelný senzor: Keď je v miestnosti tma, stlmí svetlá ovládacieho panela a prepne ventilátor na tichý režim. (funguje len v režime „AUTO“)

INŠTALÁCIA ČISTIČA VZDUCHU

EAP150, EAP300, EAP450

Neumiestňujte zariadenie do oblasti s prievanom, inak senzory nebudú fungovať správne. Neumiestňujte ho ani do blízkosti záclon, nábytku, alebo iných predmetov, ktoré môžu zabrániť prúdeniu vzduchu. Jednotku umiestnite na stabilný povrch.

1. Odstráňte ochranný film z ovládacieho panela.
2. Opatrne vytiahnite predný panel za jeho dolnú časť. Neťahajte príliš silno, pretože panel sa vyťahuje ľahko.

EAP150

3. Vyberte filter HEPA 13 a uhlíkový predfilter z plastového obalu.
4. Vložte filter HEPA 13 tak, aby šípka so symbolom prúdenia vzduchu smerovala k zadnej časti čističa vzduchu a aby biele plôšky na hornej a dolnej strane filtra HEPA 13 smerovali k prednej časti jednotky.
5. Umiestnite uhlíkový predfilter pred filter HEPA 13.
6. Zložte späť predný panel jeho prichytením na hornú časť jednotky. Zasuňte panel jemným zatlačením na obe strany jednotky tak, aby zacvakol na miesto.

EAP300

3. Vyberte filter HEPA 13 a uhlíkový predfilter z plastového obalu.
4. Vložte filter HEPA 13 tak, aby šípka so symbolom prúdenia vzduchu smerovala k zadnej časti čističa vzduchu a aby biele plôšky na hornej a dolnej strane filtra HEPA 13 smerovali k prednej časti jednotky.
5. Uhlíkový predfilter pripevnite na plastový rám tak, že ho prichyтите o štvorcové plochy so suchým zipsom na zadnej časti rámu.

EAP450

3. Vyberte kazetu filtra a vyberte ju z plastového obalu.
4. Umiestnite kazetu filtra do čističa vzduchu plôškami smerom nahor a jemne zatlačte na dolnú časť, až kým rám nezapadne na miesto.
5. Zložte späť predný panel jeho prichytením na hornú časť jednotky.
6. Zasuňte panel jemným zatlačením na obe strany jednotky tak, aby zacvakol na miesto.

EAP150, EAP300, EAP450

7. Zapojte sieťový kábel do zdroja.
8. Stlačte a podržte vypínač, až kým nezaznie pípnutie.
9. Kalibrácia senzora kvality vzduchu trvá 3 až 4 minúty. Počas tejto kalibrácie blikajú indikátory senzora.

EAP300, EAP450

10. Po dokončení kalibrácie senzora budú svetelné indikátory v režime „AUTO“.



VÝMENA FILTRA

EAP150

Zariadenie obsahuje dva samostatné filtre: Uhlíkový predfilter a filter hepA 13.

- Indikátor výmeny filtra (Check filter) signalizuje potrebu výmeny filtra hepA 13. Frekvencia výmeny závisí od počtu hodín chodu zariadenia, kvality vzduchu a umiestnenia jednotky. Pri bežnom použití je potrebné vymeniť filter po roku.
- Na správne fungovanie zariadenia je potrebné vymeniť uhlíkový predfilter každé tri mesiace.

Staré filtre zlikvidujte. Filtre HEPA 13 a uhlíkové predfiltre neumývajte ani opätovne nepoužívajte, pretože nebudú efektívne fungovať.

Upozornenie: pred vykonaním akejkoľvek údržby vypnite čistič vzduchu a odpojte sieťový kábel.

Výmena uhlíkového predfiltera.

- Vypnite čistič vzduchu a vyťahnite sieťový kábel zo zástrčky.
- Opatrne vyťahnite predný panel za jeho dolnú časť. Neťahajte príliš silno, pretože panel sa vyťahuje ľahko.
- Uhlíkový predfilter a plastový rám odstráňte slabým ťahom smerom von v spodnej časti a smerom nadol v hornej časti.
- Vyberte uhlíkový predfilter a zlikvidujte ho.
- Vyberte náhradný uhlíkový predfilter z uzatvárateľného plastového vrecúška a vrecúško znovu dobre uzavrite, aby ostatné filtre zostali nepoškodené.
- Vložte uhlíkový predfilter do čističa vzduchu.

EAP300

Zariadenie obsahuje dva samostatné filtre: Uhlíkový predfilter a filter hepA 13.

- Indikátor výmeny filtra (Check filter) signalizuje potrebu výmeny filtra hepA 13. Frekvencia výmeny závisí od počtu hodín chodu zariadenia, kvality vzduchu a umiestnenia jednotky. Pri bežnom použití je potrebné vymeniť filter po roku.
- Na správne fungovanie zariadenia je potrebné vymeniť uhlíkový predfilter každé tri mesiace.

Staré filtre zlikvidujte. Filtre HEPA 13 a uhlíkové predfiltre neumývajte ani opätovne nepoužívajte, pretože nebudú efektívne fungovať.

Upozornenie: pred vykonaním akejkoľvek údržby vypnite čistič vzduchu a odpojte sieťový kábel.

Výmena uhlíkového predfiltera.

- Vypnite čistič vzduchu a vyťahnite sieťový kábel zo zástrčky.
- Opatrne vyťahnite predný panel za jeho dolnú časť. Neťahajte príliš silno, pretože panel sa vyťahuje ľahko.
- Uhlíkový predfilter a plastový rám odstráňte slabým ťahom v hornej časti smerom nadol a v spodnej časti smerom von.
- Uhlíkový predfilter vyberte z plastového rámu a zlikvidujte ho.
- Vyberte náhradný uhlíkový predfilter z uzatvárateľného plastového vrecúška a vrecúško znovu dobre uzavrite, aby ostatné filtre zostali nepoškodené.
- Uhlíkový predfilter pripievňte na plastový rám tak, že ho prichytíte o šesť štvorcových plôch so suchým zipsom v zadnej časti rámu.

EAP450

Upozornenie: pred vykonaním akejkoľvek údržby vypnite čistič vzduchu a odpojte sieťový kábel.

Filter	Životnosť	Cyklus čistenia	Spôsob čistenia
Umývateľný predfilter	12 mesiacov	Každé 6 mesiace	Vyčistite vysávačom alebo mäkkou kefkou ak je filter príliš znečistený, vyčistite ho teplou vodou
Umývateľný filter HEPA 13 Filter	12 mesiacov	Každé 6 mesiace	Vložte filter na 30 minút do teplej vody a potom ho nechajte vysušiť na tmavom mieste 24 hodín
Umývateľný uhlíkový filter	12 mesiacov	Každé 6 mesiace	Vložte filter na 30 minút do teplej vody a potom ho nechajte vysušiť na tmavom mieste 24 hodín
Kazeta filtra	12 mesiacov	-	-

Indikátor výmeny filtra signalizuje potrebu výmeny kazety filtra. Frekvencia výmeny závisí od počtu hodín chodu zariadenia, kvality vzduchu a umiestnenia jednotky. Pri bežnom použití je potrebné vymeniť filter po roku. Po výmene starú kazetu filtra zlikvidujte.

výmena kazety filtra

- Vypnite čistič vzduchu a vyťahnite sieťový kábel zo zástrčky.
- Opatrne vyťahnite predný panel za jeho dolnú časť. Neťahajte príliš silno, pretože panel sa vyťahuje ľahko.
- Kazetu filtra vyberte slabým ťahom smerom von v spodnej časti a smerom nadol v hornej časti.
- Všetky filtre vyberte z plastového rámu a zlikvidujte ich.
- Vyberte z plastového vrecúška nové filtre a umiestnite ich do zariadenia.
- Zapojte čistič vzduchu do zdroja, stlačte a podržte vypínač (tlačidlo POWER), až kým nezaznie krátke pípnutie.
- Stlačte tlačidlo RESET FILTER (tlačidlo vynulovania filtra) opatrným vložením kancelárskej spinky do otvoru s nápisom RESET FILTER na ovládacom paneli. Svetlo 5 krát zabliká, potom sa ozve pípnutie, ktoré signalizuje, že filter bol vynulovaný.

BG

CS

DA

DE

EE

EN

ES

FI

FR

HR

HU

IT

LT

LV

NL

NO

PL

PT

RO

RU

SK

SL

SR

SV

TR

UK



DIALKOVÉ OVLÁDANIE

EAP300, EAP450

SK

Pri použití diaľkového ovládania namierte diaľkové ovládanie na čistič vzduchu. Diaľkové ovládanie má dosah 6 metrov. Diaľkové ovládanie má samostatný nástenný držiak, ktorý je možné ľahko pripievať k stene skrutkou.

- S. Zapnutie/vypnutie (tlačidlo POWER): Zariadenie sa zapína a vypína vypínačom. Pri zapnutí a vypnutí sa ozve krátke pípnutie.
- T. Režim auto: Na prepnutie zariadenia do režimu AUTO použite tlačidlo AUTO.
- U. Rýchlosť ventilátora (tlačidlo Fan speed): Po stlačení tlačidla smerom nahor alebo nadol jednotka zmení rýchlosť ventilátora a prepne ho do manuálneho režimu.

- V. Tlačidlo TURBO: Toto tlačidlo sa používa na prepnutie z automatického režimu do režimu maximálneho čistenia a prúdenia vzduchu. Zariadenie zostane v režime Turbo, až kým ho neprepnete do automatického alebo manuálneho režimu.

Výmena batérie

1. Stlačte plošky na kryte batérie a vyberte kryt z diaľkového ovládania.
2. Vložte batériu podľa znázornenia a zatvorte kryt batérie.
3. Použite vždy len 3 V lítiovú batériu CR2025. Použitie nesprávnej batérie môže spôsobiť vytečenie tekutiny alebo poškodenie zariadenia.

STAROSTLIVOSŤ A ÚDRŽBA

EAP150, EAP300, EAP450

Upozornenie: pred vykonaním akejkoľvek údržby vypnite zariadenie a odpojte sieťový kábel.

- Zariadenie podľa potreby čistite mäkkou, suchou handrou, na odstránenie silného znečistenia použite handru namočenú v teplej vode.

- Na čistenie zariadenia nepoužívajte prchavé látky, ako je benzén, riedidlo alebo čistiace prášky, pretože by mohli spôsobiť poškodenie povrchu. Jednotku udržiajte čistú.
- Každé tri mesiace jemne povysávajte senzor kvality vzduchu.

RIEŠENIE PROBLÉMOV

EAP150, EAP300, EAP450

Problém	Možná príčina/riešenie
Je možné filter vyprat?	Nie, filtre dodané so zariadením by sa po kontakte s vodou rozpadli. (Filtre pre model eAp450 sú umývateľné)
Je možné filter povysávať?	Nie, pretože vysávaním by sa prach z filtra dostal znova do vzduchu. Ak je filter príliš znečistený, je potrebné ho vymeniť. (Umývateľný predfilter pre model EAP450 sa môže čistiť vysávačom alebo kefou s mäkkými štetinami)
Po otvorení čističa vzduchu zapácha.	Pri skladovaní bolo zariadenie tesne uzavreté v kartónovom alebo plastovom obale. Vzhľadom na to, že zariadenie obsahuje ventilátor, cez ktorý prúdi vzduch, môže spôsobiť „čudný“ zápach. Môže to pretrvávať niekoľko dní alebo týždňov, podľa toho, ako dlho zariadenie používate.
Je možné, aby zariadenie dokázalo vyčistiť väčšie množstvo vzduchu, než na aké je určené?	Výpočty CADR pochádzajú z riadeného testovacieho prostredia, a ak sa toto prostredie zmení, môže to ovplyvniť výkon zariadenia. Ak je však miestnosť väčšia ako miestnosť použitá pri testovaní CADR, vzduch bude účinne vyčistený, avšak za trochu dlhší čas.
Kde mám zariadenie umiestniť?	Zaistite, aby pred jednotkou a po jej stranách mohol voľne prúdiť vzduch. Ak sú v blízkosti dvere alebo úzke chodby, môže to zabrániť prúdeniu vzduchu do čističa, avšak vzduch môže cirkulovať okolo zariadenia.
Indikátor kvality vzduchu s nápisom AIR QUALITY svieti načerveno alebo naoranžovo, ale zdá sa, že vzduch je už čistý.	Povysávajte senzor, môže byť znečistený alebo upchatý. Stlačený vzduch môže pomôcť uvoľniť nečistoty zo senzora.
V miestnosti je stále prach, vidieť ho vo vzduchu aj na nábytku	Zariadenie zachytí väčšinu prachových častíc, avšak pri otvorení dverí, okien, zapnutom kúrení/klimatizácii a pod... sa stále môže objavovať viditeľný prach.
Filtre sa nedajú o nič prichytiť	Filtre by mali byť v jednotke umiestnené voľne. Po zapnutí zariadenia prúd vzduchu prechádzajúci cez jednotku zaistí tesné priľnutie filtrov.
Motor ventilátora hučí	Je to normálne. Najmä v noci, keď stíchnu okolité zvuky, je motor počuť výraznejšie.
Zariadenie nedostatočne odstraňuje pachy alebo dokonca samo vydáva zápach.	Skontrolujte, či senzor kvality vzduchu nie je zablokovaný alebo upchatý. Premiestnite zariadenie bližšie k zdroju zápachu. Vymeňte filtre, je totiž možné, že ich kapacita zachytávania nečistôt už bola vyčerpaná. Možno bude potrebné meniť filtre častejšie.
Indikátor CHECK FILTER stále svieti aj po výmene filtra HEPA.	Stlačte tlačidlo RESET FILTER opatrným vložením kancelárskej spinky do otvoru s nápisom RESET FILTER. Podržte tlačidlo 3 – 5 sekúnd, kým nezaznie pípnutie, ktoré signalizuje reštartovanie zariadenia.





EAP300, EAP450	
Problém	Možná příčina/riešenie
Je možné vypnúť režim spánku?	Nie, ale rýchlosť ventilátora sa dá nastaviť manuálne a zariadenie bude fungovať podľa vášho nastavenia, až kým nastavenie nezmeníte.
Zariadenie vydáva zvuk podobný tikaniu.	Je to zapríčinené spúšťaním a vypínaním technológie PlasmaWave™ v závislosti od prostredia. Keď svieti indikátor PlasmaWave™, táto technológia je zapnutá.
Nefunguje diaľkové ovládanie.	Skontrolujte, či je batéria v diaľkovom ovládaní umiestnená správne. Vymeňte vybitú batériu. Skontrolujte, či sa medzi diaľkovým ovládaním a zariadením nenachádzajú prekážky.
EAP450	
Problém	Možná příčina/riešenie
Indikátor kvality vzduchu svieti nabiele, ale vo vzduchu je stále prach/zápach.	Skontrolujte, či senzor nie je zablokovaný alebo upchatý. Vymeňte filter
Zariadenie vydáva zápach.	Premiestnite zariadenie bližšie k zdroju zápachu. Vymeňte filter
V miestnosti je stále prach, vidieť ho vo vzduchu aj na nábytku.	Zariadenie zachytí väčšinu prachových častíc, avšak pri otváraní dverí, okien, zapnutom kúrení/klimatizácii a pod... sa stále môže objavovať viditeľný prach.
Zariadenie stále pracuje pri najvyššom výkone.	Povysávajte senzor, môže byť znečistený alebo upchatý. Stlačený vzduch môže pomôcť uvoľniť nečistoty zo senzora.
Indikátor CHECK FILTER stále svieti aj po výmene kazety filtra.	Stlačte tlačidlo RESET FILTER opatrným vloženíím kancelárskej spinky do otvoru s nápisom RESET FILTER. Podržte tlačidlo 3 – 5 sekúnd, kým nezaznie pípnutie, ktoré signalizuje reštartovanie zariadenia.

LIKVIDÁCIA

Materiály označené symbolom  odovzdajte na recykláciu. Obal hodte do príslušných kontajnerov na recykláciu. Chráňte životné prostredie a zdravie ľudí a recyklujte odpad z elektrických a elektronických spotrebičov.

Nelikvidujte spotrebiče označené symbolom  spolu s odpadom z domácnosti. Výrobok odovzdajte v miestnom recyklačnom zariadení alebo sa obráťte na obecný alebo mestský úrad.

BG

CS

DA

DE

EE

EN

ES

FI

FR

HR

HU

IT

LT

LV

NL

NO

PL

PT

RO

RU

SK

SL

SR

SV

TR

UK



VARNOSTNO PRIPOROČILO

Pred prvo uporabo stroja pozorno preberite navodila v nadaljevanju.

SL

- Otroci se ne smejo igrati z napravo.
- Čiščenja in uporabniškega vzdrževanja ne smejo izvajati otroci brez nadzora.
- To napravo lahko uporabljajo otroci od osmega leta ter osebe z zmanjšanimi telesnimi, čutnimi ali razumskimi sposobnostmi ali s pomanjkanjem izkušenj ter znanja le pod nadzorom ali če so dobili ustrezna navodila glede varne uporabe naprave in če se zavedajo nevarnosti, ki obstajajo.
- Napravo lahko priključite samo na električno napajanje, če napetost in frekvenca ustrežata podatkom, navedenim na ploščici s tehničnimi lastnostmi.
- Če sta naprava ali električni kabel poškodovana, ju mora zamenjati proizvajalec, njegov serviser ali druga usposobljena oseba, da se izognete nevarnosti.
- Naprave ne potaplajte v vodo ali druge tekočine.
- Naprava je namenjena samo za domačo uporabo. Proizvajalec ne more prevzeti kakršnekoli odgovornosti za škodo, povzročeno z neustrezno ali nepravilno uporabo.
- Naprave ne uporabljajte zunaj ali na mokri podlagi.
- Naprave ne vlecite za kabel, niti je ne nesite s pomočjo kabla. Prav tako kabla ne uporabljajte kot ročaj, z njim ne zapirajte vrat in ga ne vlecite mimo ostrih robov ali kotov. Kabel ne sme biti blizu segretyh površin.
- Ne vstavljajte predmetov v odprtine. Med uporabo odprtine ne smejo biti zastrte. Preprečite nalaganje prahu, vlaken, dlak oziroma česar koli, kar bi zmanjšalo pretok zraka.
- Naprave ne uporabljajte brez nameščenih filtrov.
- Napravo shranjujte v zaprtem, hladnem in suhem prostoru.
- Naprave ne uporabljajte v vlažnih prostorih, kot je na primer kopalnica. Če v čistilnik zraka vdre tekočina, ga morajo pregledati na servisnem centru Electrolux.
- Naprave ne uporabljajte v bližini vnetljivih plinov.
- Naprave ne postavite neposredno pod detektor dima, ker lahko to zmanjša detektorjevo občutljivost.
- Ne postavljajte predmetov na ali v enoto.
- Ne zastrite rešetk.
- Ne izklaplajte napajalnega kabla dokler se čistilnik zraka ne ohladi.
- Čistilnika zraka ne postavite v bližino grelne naprave.
- Za čiščenje enote ne uporabljajte detergenta.
- Filtra HEPA 13 in ogljenega pred filtra, (EAP150, EAP300) ne perite in uporabljajte znova.
- Pri prenašanju enoto držite za ročaj na zadnji strani. Ne držite za čelno ploščo.



SESTAVNI DELI

EAP150

- A. Čelna plošča
- B. Ogljeni predfilter (s protibakterijskim premazom)
- C. Filter HEPA 13
- D. Telo
- E. Izstop zraka
- F. Upravljalna plošča

EAP300

- A. Čelna plošča
- B. Ohišje filtra
- C. Ogljeni predfilter (s protibakterijskim premazom)
- D. Filter HEPA 13
- E. Telo

FUNKCIJE

EAP150

POZOR: pred uporabo zračni filter v celoti sestavite (glej Sestavljanje in namestitvev čistilnika zraka).
Opomba: lastnosti se razlikujejo od modela do modela.

Tiho delovanje

Vsebuje ventilator s tremi možnimi hitrostmi s tihim delovanjem, kar je primerno za delovanje ponoči.

Tipalo za kakovost zraka

Vsebuje tipalo za kakovost zraka, ki zaznava prisotnost različnih onesnaževal v zraku.

EAP300, EAP450

POZOR: pred uporabo zračni filter v celoti sestavite (glej Sestavljanje in namestitvev čistilnika zraka).
Opomba: lastnosti se razlikujejo od modela do modela.

Tiho delovanje

Vsebuje ventilator s štirimi možnimi hitrostmi s tihim delovanjem, kar je primerno za delovanje ponoči.

PlasmaWave lahko izklopite in vklopite tako, da tri sekunde pritisnete tipko »Auto« (Samodejno).

Tipalo za kakovost zraka

Vsebuje tipalo za kakovost zraka, ki zaznava prisotnost različnih onesnaževal v zraku. Enota samodejno zviša hitrost ventilatorja, da prečisti večjo prostornino zraka in hitro odstrani nečistoče.

svetlobno tipalo*

Vgrajeno svetlobno tipalo zazna, da je soba v temi in samodejno zatemni lučke upravljalne plošče ter zniža hitrost ventilatorja, s čimer preide v tiho in energetsko učinkovito delovanje. Ko je prostor v temi, se hitrost ventilatorja ne poveča, ne glede na to, kaj je zaznalo tipalo za kakovost zraka.

Samodejno prečiščevanje zraka*

Tipalo za neprijetne vonjave zaznava količino nečistoč v zraku in samodejno nastavlja ustrezno hitrost ventilatorja, da bo zrak ostal prečiščen.

- F. Ventilator PlasmaWave™
- G. Izstop zraka
- H. Upravljalna plošča

EAP450

- A. Čelna plošča
- B. Kasetna filtra je sestavljena iz: B1) pralnega antibakterijskega predfiltera
- B2) pralnega filtra HEPA 13 B3. ohišja filtra
- B4) pralnega ogljenega filtra
- D) Telo
- F. Ventilator PlasmaWave™
- G. Izstop zraka
- H. Upravljalna plošča

EAP150

filtracija v 3 stopnjah*

Ogljeni predfilter zbira velike delce, kot so prah, živalska dlaka in vlakna. Vsrka pline, ki povzročajo neprijetne vonjave, ki jih povzročajo na primer cigaretni dim, razkrajanje organskih snovi in kuhanje, s čimer učinkovito upočasni tvorbo bakterij in glivic.

Za najučinkovitejše delovanje ga zamenjajte vsake 3 mesece. Protimikrobni premaz Cleancel™ preprečuje rast mikroorganizmov.

Filter HEPA 13 zaustavi 99,99 % delcev in nečistoč, velikosti do 0,3 mikrometra, kot na primer dim, prah, cvetni prah in druge alergene. Zamenjajte ga, ko začne svetiti kontrolna lučka CHECK FILTER.

EAP300

filtracija v 4 stopnjah*

Ogljeni predfilter zbira velike delce, kot so prah, živalska dlaka in vlakna. Vsrka pline, ki povzročajo neprijetne vonjave, ki jih povzročajo na primer cigaretni dim, razkrajanje organskih snovi in kuhanje, s čimer učinkovito upočasni tvorbo bakterij in glivic.

Za najučinkovitejše delovanje ga zamenjajte vsake 3 mesece. Protimikrobni premaz Cleancel™ preprečuje rast mikroorganizmov.

Filter HEPA 13 zaustavi 99,99 % delcev in nečistoč, velikosti do 0,3 mikrometra, kot na primer dim, prah, cvetni prah in druge alergene. Zamenjajte ga, ko začne svetiti kontrolna lučka CHECK FILTER. Tehnologija PlasmaWave™ uporablja pozitivne in negativne ione, da odstrani onesnaževala iz zraka, med drugim tudi prah, dim, cvetni prah in alergene.

EAP450

filtracija v 5 stopnjah*

Pralni protibakterijski predfilter podaljša življenjsko dobo vašega filtra, tako da zadrži živalsko dlako in večje delce iz zraka ter olajša čiščenje gospodinjstva. Protimikrobni premaz Cleancel™ preprečuje rast mikroorganizmov. Pralni filter HEPA 13 zaustavi 99,99 % delcev in nečistoč velikosti do 0,3 mikrometre, kot na primer, dim, prah, cvetni prah in druge alergene. Pralni ogljeni filter, posebej zasnovan, da zadrži nezaželeno živalske vonjave, kot tudi dim in nezaželeno vonjave, ki nastanejo pri kuhanju ali drugih gospodinjstkih opravilih, s čimer učinkovito upočasni razvoj bakterij in glivic. Tehnologija PlasmaWave™ uporablja pozitivne in negativne ione, da odstrani onesnaževala iz zraka, med drugim tudi prah, dim, cvetni prah in alergene.

BG

CS

DA

DE

EE

EN

ES

FI

FR

HR

HU

IT

LT

LV

NL

NO

PL

PT

RO

RU

SK

SL

SR

SV

TR

UK



UPRAVLJALNA PLOŠČA

SL

EAP150

- G. TIPALO ZA KAKOVOST ZRAKA: Samodejno nadzoruje stopnjo kakovosti zraka.
- H. Gumb za ponastavitev RESET: Kontrolno lučko CHECK FILTER povrne v osnovno stanje.
- I. Kontrolna lučka za pregled filtra CHECK FILTER: Opozori, da je treba zamenjati filtre.
- J. Kontrolna lučka AIR QUALITY: Barve lučke označujejo kakovost zraka.
- K. Prikaz hitrosti ventilatorja: Prikazuje trenutno hitrost ventilatorja (visoka/srednja/nizka/spanje - High/Med/Low/Sleep).
- L. Nastavitev hitrosti ventilatorja: Nastavitev hitrosti (visoka/srednja/tiho delovanje - High/Med/Quiet).
- M. ON-OFF: Vklon in izklon enote.

EAP300, EAP450

- I. Tipalo za kakovost zraka: Samodejno nadzira stopnjo kakovosti zraka in ustrezno nastavlja hitrost ventilatorja, ko je v samodejnem delovanju.
- J. Gumb za ponastavitev RESET: Kontrolno lučko CHECK FILTER povrne v osnovno stanje.
- K. Kontrolna lučka za pregled filtra CHECK FILTER: Opozori, da je treba zamenjati filtre.
- L. Samodejno delovanje (AUTO): Samodejno nastavlja hitrost ventilatorja glede na količino nečistoč.
- M. PlasmaWave™: Prikazuje, da je tehnologija aktivna.
- N. Kontrolna lučka AIR QUALITY: Barve lučke označujejo kakovost zraka.
- O. Prikaz hitrosti ventilatorja: Prikazuje trenutno hitrost ventilatorja (turbo/visoka/srednja/tiho delovanje - Turbo/High/Med/Quiet).
- P. Nastavitev hitrosti ventilatorja: Nastavitev hitrosti (turbo/visoka/srednja/tiho delovanje - Turbo/High/Med/Quiet).
- Q. ON-OFF: Vklon in izklon enote.
- R. SVETLOBNO TIPALO: Ko je prostor v temi, zatemni lučke na upravljalni plošči in prestavi ventilator v tiho delovanje. (Deluje le pri samodejnem delovanju.)

SESTAVLJANJE IN NAMESTITEV ČISTILNIKA ZRAKA

EAP150, EAP300, EAP450

Enote ne postavljajte na območja prepaha, saj tipala morda ne bodo delovala pravilno. Ne postavljajte je blizu zaves, pohištva ali drugih predmetov, ki bi lahko vplivali na pretok zraka. Enoto postavite na stabilno površino.

1. Z upravljalne plošče odstranite zaščitno plast.
2. Odstranite čelno ploščo, tako da nežno potegnete s spodnjega dela plošče.
Ne uporabljajte sile; ploščo morate odstraniti z lankoto.

EAP150

3. Iz plastičnih ovojev vzemite filter HEPA 13 in ogleni predfilter.
4. Filter HEPA 13 vstavite tako, da puščica, ki označuje pretok zraka, kaže navznoter, proti zadnji strani čistilnika zraka; beli jezički na zgornjem in spodnjem delu filtra kažejo navzven, proti sprednjemu delu enote.
5. Vstavite ogleni predfilter pred filter HEPA 13.
6. Namestite čelno ploščo nazaj, tako da jo namestite na zgornji del enote. Potisnite jo nazaj, tako da nežno pritisnete na obe strani enote in jo nato zataknete.

EAP300

3. Iz plastičnih ovojev vzemite filter HEPA 13 in ogleni predfilter.
4. Filter HEPA 13 vstavite tako, da puščica, ki označuje pretok zraka, kaže navznoter, proti zadnji strani čistilnika zraka; beli jezički na zgornjem in spodnjem delu filtra kažejo navzven, proti sprednjemu delu enote.
5. Ogleni predfilter namestite na plastično ohišje tako, da ga pritisnete ob vse kvadratne ježke na hrbtni strani ohišja.

EAP450

3. Vzemite kaseto filtra in z nje odstranite plastični ovoj.
4. Namestite kaseto, tako da jezičke vstavite v čistilnik zraka in spodnji jeziček potisnete navznoter, da se ohišje zaskoči.
5. Namestite čelno ploščo nazaj, tako da jo namestite na zgornji del enote.
6. Potisnite jo nazaj, tako da nežno pritisnete na obe strani enote in jo nato zataknete.

EAP150, EAP300, EAP450

7. Vtaknite napajalni kabel v stensko vtičnico.
8. Pritisnite gumb za vklop POWER in ga držite, dokler ne zaslišite kratkega piska.
9. Čistilnik zraka bo v 3–4 minutah umeril tipalo za kakovost zraka. Medtem bodo lučke tipala utripale.

EAP300, EAP450

10. Ko se bo tipalo umerilo, bodo lučke prikazovale samodejno delovanje (AUTO).



ZAMENJAVA FILTRA

EAP150

V napravi sta dva ločena filtra: ogljeni predfilter in filter HEPA 13.

- Kontrolna lučka CHECK FILTER bo zasvetila, ko bo potrebno zamenjati filter HEPA 13. Dolžina obdobja med zamenjavami je odvisna od pogostnosti uporabe, kakovosti zraka in mesta enote. Vseeno pa je v večini primerov običajne uporabe filter treba menjavati letno.
- Za najboljši učinek ogljeni predfilter menjavajte vsake tri mesece.

Po zamenjavi morate filtre zavreči. Filtra HEPA 13 in oglenega predfiltera ne operite in uporabljajte znova, ker ne bosta učinkovita.

POZOR: pred izvajanjem kakršnih koli posegov izključite čistilnik zraka in izklopite električni kabel.

Zamenjava oglenega predfiltera

1. Izključite čistilnik zraka in izklopite električni kabel.
2. Odstranite čelno ploščo, tako da nežno potegneta s spodnjega dela plošče. Ne uporabljajte sile; ploščo morate odstraniti z lahkoto.
3. Ogljeni predfilter odstranite tako, da ga nežno povlečete s spodnje strani v smeri navzdol.
4. Odstranite ogljeni predfilter in ga zavrzite.
5. Vzemite nov ogljeni predfilter iz plastične vrečke in jo ponovno zaprite, da s tem ohranite preostale filtre nedotaknjene.
6. Vstavite ogljeni predfilter.

EAP300

V napravi sta dva ločena filtra: ogljeni predfilter in filter HEPA 13.

- Kontrolna lučka CHECK FILTER bo zasvetila, ko bo potrebno zamenjati filter HEPA 13. Dolžina obdobja med zamenjavami je odvisna od pogostnosti uporabe, kakovosti zraka in mesta enote. Vseeno pa je v večini primerov običajne uporabe filter treba menjavati letno.
- Za najboljši učinek ogljeni predfilter menjavajte vsake tri mesece.

Po zamenjavi morate filtre zavreči. Filtra HEPA 13 in oglenega predfiltera ne operite in uporabljajte znova, ker ne bosta učinkovita.

POZOR: pred izvajanjem kakršnih koli posegov izključite čistilnik zraka in izklopite električni kabel.

Zamenjava oglenega predfiltera

1. Izključite čistilnik zraka in izklopite električni kabel.
2. Odstranite čelno ploščo, tako da nežno potegneta s spodnjega dela plošče. Ne uporabljajte sile; ploščo morate odstraniti z lahkoto.
3. Ogljeni predfilter in plastično ohišje odstranite tako, da ju nežno povlečete s spodnje strani v smeri navzdol.
4. Ogljeni predfilter odstranite s plastičnega ohišja in ga zavrzite.
5. Vzemite nov ogljeni predfilter iz plastične vrečke in jo ponovno zaprite, da s tem ohranite preostale filtre nedotaknjene.
6. Ogljeni predfilter namestite na plastično ohišje tako, da ga pritisnete ob šest kvadratnih ježkov na hrbtni strani ohišja.

EAP450

POZOR: pred izvajanjem kakršnih koli posegov izključite čistilnik zraka in izklopite električni kabel.

Filter	Življenjska doba	Čiščenje	Postopek čiščenja
pralni predfilter	12 mesecev	vsake 6 mesece	Očistite s sesalcem ali mehko ščetko. Če je filter zelo umazan, uporabite toplo vodo.
pralni filter HEPA 13	12 mesecev	vsake 6 mesece	Filter 30 minut namakajte v topli vodi, nato pa ga 24 ur pustite v senci, da se posuši.
pralni ogljeni filter	12 mesecev	vsake 6 mesece	Filter 30 minut namakajte v topli vodi, nato pa ga 24 ur pustite v senci, da se posuši.
kaseta filtra	12 mesecev	-	-

Kontrolna lučka CHECK FILTER bo zasvetila, ko bo treba zamenjati celotno kaseto filtra. Dolžina obdobja med zamenjavami je odvisna od pogostnosti uporabe, kakovosti zraka in mesta enote. Vseeno pa je v večini primerov običajne uporabe filter treba menjavati letno. Ko kaseto filtra zamenjate, jo zavrzite.

Zamenjava kasete filtra

1. Izključite čistilnik zraka in izklopite električni kabel.
2. Odstranite čelno ploščo, tako da nežno potegneta s spodnjega dela plošče. Ne uporabljajte sile; ploščo morate odstraniti z lahkoto.
3. Kaseto filtra odstranite tako, da jo nežno povlečete s spodnje strani v smeri navzdol.
4. Odstranite vse filtre s plastičnega ohišja in jih zavrzite.
5. Vzemite nove filtre iz plastične vrečke in jih vstavite.
6. Vključite električni kabel čistilnika zraka in pritisnite ter držite pritisnjen gumb za vklop POWER, dokler ne slišite kratkega piska.
7. Pritisnite gumb za ponastavitev filtra RESET FILTER, tako da nežno vstavite sponko za papir v luknjico RESET FILTER na upravljalni plošči. Lučka bo 5-krat utripnila, pisk pa bo naznanil, da je bil filter ponastavljen.

BG

CS

DA

DE

EE

EN

ES

FI

FR

HR

HU

IT

LT

LV

NL

NO

PL

PT

RO

RU

SK

SL

SR

SV

TR

UK



DALJINSKO UPRAVLJANJE

EAP300, EAP450

SL

Uporabite daljinski upravljalnik, tako da je obrnjen proti čistilniku zraka. Daljinski upravljalnik naj bo od čistilnika zraka oddaljen največ 6 metrov.

Daljinski upravljalnik ima ločeno odlagalno enoto, ki se jo lahko z vijakom pritrdi na katero koli steno.

- S. Gumb za vklop POWER: Z gumbom POWER vključite ali izključite napajanje. Ko enoto vključite ali izključite, boste zaslišali kratek pisk.
- T. Samodejno delovanje: Z gumbom AUTO preklopite čistilnic zraka v samodejno delovanje.
- U. Gumb FAN SPEED: S pritiskanjem gor ali dol bo enota spremenila hitrost ventilatorja in prešla v ročno upravljanje.

- V. Gumb TURBO: S tem gumbom preklopite iz samodejnega delovanja in preklopite v najmočnejši način čiščenja ter pretakanja zraka. Naprava bo ostala v tem načinu, dokler je ne preklopite v samodejno delovanje ali ročno upravljanje.

Zamenjava baterije

1. Stisnite jezička na pokrovu za baterijo in obenem pokrov potegnite z daljinskega upravljalnika.
2. Vstavite baterijo, kot je prikazano, in zaprite pokrov baterije.
3. Vedno uporabljajte 3 V litijevo baterijo CR2025. Nepravilna uporaba baterije lahko povzroči, da baterija steče ali da se poškoduje.

NEGA IN VZDRŽEVANJE

EAP150, EAP300, EAP450

POZOR: pred izvajanjem kakršnih koli posegov izključite enoto in izklopite električni kabel.

- Enoto po potrebi očistite, tako da jo obrišete s suho in mehko krpo, pri trdovratnih madežih pa s toplo in vlažno.
- Ne uporabljajte hlapljivih tekočin, kot na primer benzena, razredčevalcev barv ali praha za čiščenje in poliranje, saj lahko poškodujejo površino. Enota mora biti vedno suha.
- Vsake tri mesece narahlo posesajte tipalo za kakovost zraka.

ODPRAVLJANJE TEŽAV

EAP150, EAP300, EAP450

Vprašanja in težave	Možni vzroki/rešitev ali odgovor
Ali lahko filter operem?	Ne, filtri, ki so priloženi napravi, bi razpadli in se uničili, če bi skozi njih tekla voda. (Filtri za model EAP450 so pralni.)
Ali lahko filter posesam?	Ne, sesanje bo le prerazporedilo prah nazaj v zrak. Če menite, da je filter preveč umazan, je morda čas, da ga zamenjate. (Pralni predfilter za model EAP450 lahko očistite s sesalnikom ali mehko krtačo.)
Iz enote se širijo neprijetne vonjave, čeprav sem jo šele odprl.	Enota je shranjena v tesno ovito embalažo iz valovite lepenke in plastike. Ker ima enota ventilator, skozi katerega se pretaka zrak, ima lahko neprijeten vonj „po novem“. Odvisno od občutljivosti, bi se moral ta vonj prenehati širiti v nekaj dneh do enega tedna, kar je odvisno od uporabe.
Ali lahko naprava prečisti večji prostor, kot je navedeno?	Vrednosti CADR (hitrosti prečiščevanja zraka) so testirane v nadzorovanem okolju. Če se okolje spremeni, lahko to vpliva na delovanje. Če je vaš prostor malce večji od navedenega pri vrednostih CADR, bo naprava še vedno pomagala pri izboljšanju zraka, le malce dlje lahko traja.
Kam naj postavim enoto?	Ob straneh enote in pred njo morate omogočiti ustrezno kroženje zraka. Vrata in ozki prehodi lahko zmanjšajo dotok zraka v čistilnik, vendar bo ta sčasoma krožil okrog naprave.
Lučka za kakovost zraka (AIR QUALITY) je oranžna ali rdeče barve, a občuti se, kot da je zrak prečiščen.	Tipalo očistite s sesalnikom, ker je morda zastrto ali zamašeno. Včasih lahko prah v tipalu očisti pločevinka s stisnjenim zrakom.
Še vedno se lahko opazi nekaj praha v zraku ali na pohištvo.	Enota bo zadržala večino praha in delcev, vendar pa je lahko zaradi odpiranja vrat, oken, centralnega ogrevanja, ventilacije, delovanja klimatskih naprav in podobnega še vedno prisotnega in vidnega nekaj praha.
Filterov nič ne pritrjuje na njihovo mesto.	Filtri so zasnovani, da mirujejo znotraj enote. Ko enoto vključite, jih bo sila zaradi sesanja zraka skozi napravo prikovala na mesto.
Slišim lahko obratovanje motorja.	To je običajno, še posebej ponoči, ko zvoki iz okolja potihnejo.
Enota je prenehala učinkovito odstranjevati neprijetne vonjave ali pa je videti, kot da jih sama oddaja.	Poskrbite, da tipalo za kakovost zraka ne bo zastrto ali zamašeno. Prestavite enoto bližje k nadležnim vonjavam.
Kontrolna lučka CHECK FILTER je prižgana tudi po tem, ko je bil filter HEPA zamenjan.	Zamenjajte filtre, ker so morda dosegli največjo količino onesnaževal, kot so jih sposobni zadrževati. Morda morate filtre menjavati bolj pogosto. Pritisnite gumb za ponastavitev filtra RESET FILTER, tako da nežno vstavite sponko za papir v luknjico gumba RESET FILTER. Držite 3–5 sekund, dokler ne slišite piska, ki bo naznanil, da je bila enota ponastavljena.



EAP300, EAP450	
Vprašanja in težave	Možni vzroki/rešitev ali odgovor
Ali lahko izključim način za spanje?	Ne, lahko pa hitrost ventilatorja ročno nastavite na želeno vrednost in ta bo takšna ostala, dokler je ne spremenite.
Enota oddaja tiktakajoč zvok.	To je posledica tehnologije PlasmaWave™ in se občasno pojavlja, glede na okolje, a dokler lučka za PlasmaWave™ sveti, ta funkcija deluje.
Daljinski upravljalnik ne deluje.	Preverite, ali je baterija pravilno vstavljena. Zamenjajte iztrošeno baterijo.
EAP450	
Vprašanja in težave	Možni vzroki/rešitev ali odgovor
Lučka za kakovost zraka AIR QUALITY je bele barve, a je v zraku še vedno prisoten prah/neprijetna vonjava.	Poskrbite, da tipalo ne bo zastrto ali zamašeno. Zamenjajte filter.
Videti je, da enota oddaja neprijetne vonjave.	Prestavite enoto bližje k nadležnim vonjavam. Zamenjajte filter.
Še vedno se lahko opazi nekaj prahu v zraku ali na pohištvu.	Enota bo zadržala večino praha in delcev, vendar pa je lahko zaradi odpiranja vrat, oken, centralnega ogrevanja, ventilacije, delovanja klimatskih naprav in podobnega še vedno prisotnega in vidnega nekaj prahu.
Enota ves čas obratuje pri visoki hitrosti.	Tipalo očistite s sesalnikom, ker je morda zastrto ali zamašeno. Včasih lahko prah v tipalu očisti ploščevinka s stisnjenim zrakom.
Kontrolna lučka CHECK FILTER je prižgana tudi po tem, ko je bila kasetna zamenjana.	Pritisnite gumb za ponastavitev filtra RESET FILTER, tako da nežno vstavite sponko za papir v luknjico gumba RESET FILTER. Držite 3–5 sekund, dokler ne slišite piska, ki bo naznanil, da je bila enota ponastavljena.

BG

CS

DA

DE

EE

EN

ES

FI

FR

HR

HU

IT

LT

LV

NL

NO

PL

PT

RO

RU

SK

SL

SR

SV

TR

UK

ODSTRANJEVANJE



Reciklirajte materiale, ki jih označuje simbol . Embalažo odložite v ustrezne zabojnike za reciklažo. Pomagajte zaščititi okolje in zdravje ljudi ter reciklirati odpadke električnih in elektronskih naprav.



Naprav, označenih s simbolom , ne odstranjajte z gospodinjstvi odpadki. Izdelek vrnite na krajevno zbirališče za recikliranje ali se obrnite na občinski urad.





BEZBEDNOSNI SAVETI

Pažljivo pročitajte sledeća uputstva pre prve upotrebe mašine.

SR

- Deca ne smeju da se igraju uređajem.
- Deca ne smeju da obavljaju čišćenje i održavanje bez nadzora.
- Ovaj uređaj mogu da koriste deca starija od 8 godina i osobe sa smanjenim fizičkim, čulnim ili mentalnim sposobnostima, kao osobe kojima nedostaju iskustvo i znanje, ukoliko im se obezbedi nadzor ili im se daju uputstva u vezi sa upotrebom uređaja na bezbedan način i ukoliko shvataju moguće opasnosti.
- Uređaj treba da se povezuje samo na izvor napajanja ako su napon i frekvencija usaglašeni sa specifikacijama navedenim na pločici sa informacijama.
- Ukoliko je uređaj ili kabl za napajanje oštećen, njega mora da zameni proizvođač ili njegova servisna služba, odnosno lice slične kvalifikacije, kako bi se izbegla opasnost.
- Nemojte potapati uređaj u vodu ili neku drugu tečnost.
- Uređaj je samo za kućnu upotrebu. Proizvođač ne može da prihvati odgovornost za moguću štetu koja nastane zbog neodgovarajućeg ili pogrešnog korišćenja.
- Nemojte koristiti napolju niti na mokrim površinama.
- Nemojte povlačiti kabl, nositi držeći za kabl, koristiti kabl kao ručicu, zatvarati vrata preko kabla, odnosno vući kabl oko oštih ivica ili uglova. Udaljite kabl od zagrejanih površina.
- Nemojte stavljati predmete u otvore. Nemojte koristiti ako su blokirani otvori; uklonite prašinu, dlake, kosu i sve što može da smanji protok vazduha.
- Nemojte koristiti ako nisu stavljeni filteri.
- Čuvajte uređaj unutra na hladnom, suvom mestu.
- Nemojte koristiti na vlažnim mestima, kao što su kupatila. Ako tečnost uđe u čistač vazduha, isključite ga i neka ga pregleda ovlašćeni servisni centar kompanije Electrolux.
- Nemojte koristiti blizu zapaljivih gasova.
- Nemojte stavljati direktno ispod detektora dima pošto može da smanji osetljivost detektora dima.
- Nemojte stavljati predmete na uređaj ili u njega.
- Nemojte blokirati rešetke.
- Nemojte iskopčavati kabl za napajanje dok se čistač vazduha ne ohladi.
- Nemojte stavljati čistač vazduha blizu grejalice.
- Nemojte koristiti deterdžent za čišćenje uređaja.
- Nemojte da perete niti ponovo da koristite HEPA 13 filter ili ugljeni pretfilter (EAP150, EAP300).
- Držite ručicu na zadnjoj strani uređaja za transport. Nemojte držati za prednju ploču.





KOMPONENTE

EAP150

- A. Prednja ploča
- B. Ugljeni prefilter (obrađen antibakterijskim premazom)
- C. HEPA 13 filter
- D. glavno kućište
- E. Izlaz vazduha
- F. Kontrolna tabla

EAP300

- A. Prednja ploča
- B. Okvir filtera
- C. Ugljeni prefilter (obrađen antibakterijskim premazom)
- D. HEPA 13 filter
- E. glavno kućište

- F. PlasmaWave™ ventilator
- G. Izlaz vazduha
- H. Kontrolna tabla

EAP450

- A. Prednja ploča
- B. Kaset filtera se sastoji od sledećeg:
 - B1. Antibakterijski prefilter koji može da se pere
 - B2. HEPA 13 filter koji može da se pere
 - B3. Okvir filtera
 - B4. Ugljeni filter koji može da se pere
- D. Glavno kućište
- F. PlasmaWave™ ventilator
- G. Izlaz vazduha
- H. Kontrolna tabla

FUNKCIJE

EAP150

Pažnja: Potpuno sklopite filter za vazduh pre upotrebe (Pogledajte Podešavanje čistača vazduha)
Napomena: Funkcije se razlikuju u zavisnosti od modela.

Tih rad

Ventilator sa tri brzine i tihim radom koji je idealan za noć.

Senzor kvaliteta vazduha

Ugrađen senzor kvaliteta vazduha koji detektuje prisustvo raznih zagađivača u vazduhu

EAP300, EAP450

Pažnja: Potpuno sklopite filter za vazduh pre upotrebe (Pogledajte Podešavanje čistača vazduha)
Napomena: Funkcije se razlikuju u zavisnosti od modela.

Tih rad

Ventilator sa četiri brzine i tihim radom koji je idealan za noć.

PlasmaWave je moguće isključiti i uključiti pritiskom na dugme „Auto“ tokom 3 sekunde.

Senzor kvaliteta vazduha

Ugrađen senzor kvaliteta vazduha koji detektuje prisustvo raznih zagađivača u vazduhu. Uređaj automatski povećava brzinu ventilatora da bi očistio veću količinu vazduha i brzo uklonio nečistoće.

senzor svetla*

Ugrađeni senzor svetla detektuje kada je prostorija u mraku i automatski prigušuje svetla na komandnoj tabli i smanjuje brzinu ventilatora da bi se ostvarilo tih i energetski efikasan rad. Kada je osvetljenje u prostoriji slabo, ventilator ne povećava brzinu uprkos onome što detektuje senzor za kvalitet vazduha.

Automatsko čišćenje vazduha*

Senzor mirisa detektuje količinu nečistoća u vazduhu i automatski podešava brzinu ventilatora da bi se očistio vazduh.

EAP150

Filtriranje u 3 faze*

Ugljeni prefilter prikuplja velike čestice, kao što su prašina, dlaka kućnih ljubimaca i dlačice. On apsorbuje miris koji stvaraju gasovi, kao što su mirisi koje stvara dim cigareta ili kuvanje, čime se efikasno smanjuje razvoj bakterija i gljivica. Da biste ostvarili najbolje performanse, zamenite svaka 3 meseca. Cleancel™ antimikrobni premaz sprečava rast mikroorganizama. HEPA 13 filter hvata 99,99% čestica i nečistoća do veličine od 0,3 mikrona, što obuhvata dim, prašinu, polen i druge alergene. Zamenite kada se uključi indikator CHECK FILTER (proveri filter).

EAP300

Filtriranje u 4 faze*

Ugljeni prefilter prikuplja velike čestice, kao što su prašina, dlaka kućnih ljubimaca i dlačice. On apsorbuje miris koji stvaraju gasovi, kao što su mirisi koje stvara dim cigareta ili kuvanje, čime se efikasno smanjuje razvoj bakterija i gljivica. Da biste ostvarili najbolje performanse, zamenite svaka 3 meseca. Cleancel™ antimikrobni premaz sprečava rast mikroorganizama. HEPA 13 filter hvata 99,99% čestica i nečistoća do veličine od 0,3 mikrona, što obuhvata dim, prašinu, polen i druge alergene. Zamenite kada se uključi indikator CHECK FILTER (proveri filter). PlasmaWave™ tehnologija koristi pozitivne i negativne jone za uklanjanje zagađivača iz vazduha, što obuhvata prašinu, dim, polen kao i alergene.

EAP450

Filtriranje u 5 faza*

Antibakterijski prefilter koji može da se pere produžava radni vek filtera tako što hvata dlake kućnih ljubimaca i veće čestice iz vazduha i olakšava čišćenje domaćinstva. Cleancel™ antimikrobni premaz sprečava rast mikroorganizama. HEPA 13 filter koji može da se pere hvata 99,99% čestica i nečistoća do veličine od 0,3 mikrona, što obuhvata dim, prašinu, polen i druge alergene. Ugljeni filter koji može da se pere posebno je napravljen da hvata neprijatne mirise domaćih ljubimaca, kao i mirise dima, kuvanja i druge kućne mirise, čime se efikasno smanjuje razvoj bakterija i gljivica. PlasmaWave™ tehnologija koristi pozitivne i negativne jone za uklanjanje zagađivača iz vazduha, što obuhvata prašinu, dim, polen kao i alergene.

BG

CS

DA

DE

EE

EN

ES

FI

FR

HR

HU

IT

LT

LV

NL

NO

PL

PT

RO

RU

SK

SL

SR

SV

TR

UK



KOMANDNA TABLA

SR

EAP150

- G. Senzor kvaliteta vazduha: Automatski nadgleda nivo kvaliteta vazduha.
- H. Resetovanje: Resetuje indikator „Check Filter“ (proveri filter).
- I. Indikator „Check Filter“ (proveri filter): Daje signale kada treba zameniti filtere.
- J. Indikator AIR QUALITY (kvalitet vazduha): Uključuje se da označi kvalitet vazduha.
- K. Indikator brzine ventilatora: Prikazuje trenutnu brzinu ventilatora (High (velika)/ Med (srednja) / Low (mala) / Sleep (mirovanje)).
- L. Birač brzine ventilatora: Podešava brzinu ventilatora (High (velika) / Med (srednja) / Quiet (tih)).
- M. On-Off (uključeno-isključeno): Uključuje i isključuje uređaj

EAP300, EAP450

- I. Senzor kvaliteta vazduha: Automatski nadgleda nivo kvaliteta vazduha i podešava brzinu ventilatora u režimu „AUTO“ (automatski).
- J. Resetovanje: Resetuje indikator „Check Filter“ (proveri filter).
- K. Indikator „Check Filter“ (proveri filter): Daje signale kada treba zameniti filtere.
- L. Automatski: Automatski podešava brzinu ventilatora prema količini nečistoća.
- M. PlasmaWave™: Prikazuje da je tehnologija aktivna.
- N. Indikator AIR QUALITY (kvalitet vazduha): Uključuje se da označi kvalitet vazduha.
- O. Indikator brzine ventilatora: Prikazuje trenutnu brzinu ventilatora (Turbo (turbo)/ High (velika) / Med (srednja) / Quiet (tih)).
- P. Birač brzine ventilatora: Podešava brzinu ventilatora (Turbo (turbo) / High (velika) / Med (srednja) / Quiet (tih)).
- Q. On-Off (uključeno-isključeno): Uključuje i isključuje uređaj.
- R. Senzor svetla: Prigušuje svetla na komandnoj tabli i postavlja brzinu ventilatora na „Quiet“ (tih) kada je prostorija u mraku. (radi samo u režimu „AUTO“ (automatski))

PODEŠAVANJE ČISTAČA VAZDUHA

EAP150, EAP300, EAP450

Postavite uređaj na mesto gde nema promaje jer senzor možda neće precizno reagovati. Nemojte stavljati blizu zavesa, nameštaja ili drugih predmeta koji mogu da spreče protok vazduha. Postavite jedinicu na stabilnu površinu.

1. Uklonite zaštitnu foliju sa komandne table.
2. Uklonite prednju ploču nežnim povlačenjem donjeg dela ploče.
Nemojte koristiti silu; ploča treba lako da se ukloni.

EAP150

3. Uklonite HEPA 13 filter i ugljeni pretfilter iz plastičnog omota.
4. Instalirajte HEPA 13 filter tako da strelica koja prikazuje „air flow“ (smer vazduha) bude usmerena prema zadnjoj strani čistača vazduha; beli jezičci na vrhu i dnu HEPA 13 filtera će pokazivati prema prednjoj strani uređaja.
5. Instalirajte ugljeni pretfilter ispred HEPA 13 filtera.
6. Vratite prednju ploču tako što ćete je zakačiti na ploču na gornjoj strani uređaja. Nežno gurnite ploču na obe strane uređaja dok se pričvrsti.

EAP300

3. Uklonite HEPA 13 filter i ugljeni pretfilter iz plastičnog omota.
4. Instalirajte HEPA 13 filter tako da strelica koja prikazuje „air flow“ (smer vazduha) bude usmerena prema zadnjoj strani čistača vazduha; beli jezičci na vrhu i dnu HEPA 13 filtera će pokazivati prema prednjoj strani uređaja.
5. Instalirajte ugljeni pretfilter na plastični okvir tako što ćete ga gurnuti na sve tačke za kačenje i provlačenje sa zadnje strane okvira.

EAP450

3. Uklonite kasetu filtera i uklonite plastični omotač sa nje.
4. Instalirajte kasetu filtera tako što ćete staviti jezičke u čistač vazduha i nežno gurnuti donji jezičak dok okvir ne legne na svoje mesto.
5. Vratite prednju ploču tako što ćete je zakačiti na ploču na gornjoj strani uređaja.
6. Nežno gurnite ploču na obe strane uređaja dok se pričvrsti.

EAP150, EAP300, EAP450

7. Ukopčajte kabl za napajanje u zidnu utičnicu.
8. Pritisnite i zadržite dugme POWER (napajanje) dok ne čujete kratak zvučni signal.
9. Čistaču vazduha je potrebno 3–4 minuta da kalibriše senzor kvaliteta vazduha. Tokom ovog vremena, svetla senzora će treptati.

EAP300, EAP450

10. Kada se završi kalibracija senzora, svetla ће бити у режиму „AUTO“ (аутоматски).





ZAMENA FILTERA

EAP150

Postoje dva odvojena filtera: ugljeni pretfilter i HEPA 13 filter

- Indikator Check Filter (proveri filter) daje signale kada treba zameniti HEPA 13 filter. Period zamene će se menjati u zavisnosti od vremena rada, kvaliteta vazduha i lokacije uređaja. Međutim, u većini slučajeva kada se normalno koristi, filter treba da se zameni jednom godišnje.
- Da biste ostvarili najbolje performanse, zamenite ugljeni pretfilter svaka tri meseca.

Filtere treba odložiti u otpad nakon zamene. Nemojte da perete niti ponovo da koristite HEPA 13 filter ili ugljeni pretfilter pošto neće raditi efikasno.

Pažnja: Isključite čistač vazduha i iskopčajte električni kabl pre obavljanja održavanja.

Zamena ugljenog pretfiltera.

1. Isključite čistač vazduha i iskopčajte električni kabl.
2. Uklonite prednju ploču nežnim povlačenjem donjeg dela ploče. Nemojte koristiti silu; ploča treba lako da se ukloni.
3. Uklonite ugljeni pretfilter i plastični okvir nežnim povlačenjem ka spolja u donjem delu i nadole u gornjem.
4. Uklonite ugljeni pretfilter i odložite ga u otpad.
5. Uklonite rezervni ugljeni pretfilter iz zaptivne plastične vreće, a zatim zatvorite vreću da biste održali svežinu preostalog filtera.
6. Instalirajte ugljeni pretfilter.

EAP300

Postoje dva odvojena filtera: ugljeni pretfilter i HEPA 13 filter.

- Indikator Check Filter (proveri filter) daje signale kada treba zameniti HEPA 13 filter. Period zamene će se menjati u zavisnosti od vremena rada, kvaliteta vazduha i lokacije uređaja. Međutim, u većini slučajeva kada se normalno koristi, filter treba da se zameni jednom godišnje.
- Da biste ostvarili najbolje performanse, zamenite ugljeni pretfilter svaka tri meseca.

Filtere treba odložiti u otpad nakon zamene. Nemojte da perete niti ponovo da koristite HEPA 13 filter ili ugljeni pretfilter pošto neće raditi efikasno.

Pažnja: Isključite čistač vazduha i iskopčajte električni kabl pre obavljanja održavanja.

Zamena ugljenog pretfiltera.

1. Isključite čistač vazduha i iskopčajte električni kabl.
2. Uklonite prednju ploču nežnim povlačenjem donjeg dela ploče. Nemojte koristiti silu; ploča treba lako da se ukloni.
3. Uklonite ugljeni pretfilter i plastični okvir nežnim povlačenjem ka spolja u donjem delu i nadole u gornjem.
4. Uklonite ugljeni pretfilter iz plastičnog okvira i odložite ga u otpad.
5. Uklonite rezervni ugljeni pretfilter iz zaptivne plastične vreće, a zatim zatvorite vreću da biste održali svežinu preostalog filtera.
6. Instalirajte ugljeni pretfilter na plastični okvir tako što ćete ga gurnuti na sve tačke za kačenje i provlačenje sa zadnje strane okvira.

EAP450

Pažnja: Isključite čistač vazduha i iskopčajte električni kabl pre obavljanja održavanja.

Filter	Radni vek	Ciklus čišćenja	Način čišćenja
Pretfilter koji može da se pere	12 meseci	Svaka 6 meseca	Očistite usisivačem ili mekom četkom. Koristite toplu vodu kada je filter veoma prljav
HEPA 13 filter koji može da se pere Filter	12 meseci	Svaka 6 meseca	Stavite filter u toplu vodu 30 minuta, a zatim sušite u senci 24 sata
Ugljeni filter koji može da se pere	12 meseci	Svaka 6 meseca	Stavite filter u toplu vodu 30 minuta, a zatim sušite u senci 24 sata
Kaseta filtera	12 meseci	-	-

Indikator Check Filter (proveri filter) daje signale kada treba zameniti celu kasetu filtera. Period zamene će se menjati u zavisnosti od vremena rada, kvaliteta vazduha i lokacije uređaja. Međutim, u većini slučajeva kada se normalno koristi, filter treba da se zameni jednom godišnje. Ova kasetu filtera treba da se odloži u otpad nakon zamene.

Zamena kasete filtera

1. Isključite čistač vazduha i iskopčajte električni kabl.
2. Uklonite prednju ploču nežnim povlačenjem donjeg dela ploče. Nemojte koristiti silu; ploča treba lako da se ukloni.
3. Uklonite kasetu filtera nežnim povlačenjem ka spolja u donjem delu i nadole u gornjem.
4. Uklonite sve filtere iz plastičnog okvira i odložite ih u otpad.
5. Uklonite rezervne filtere iz plastične vreće i zamenite ih.
6. Ukopčajte čistač vazduha i pritisnite dugme

BG

CS

DA

DE

EE

EN

ES

FI

FR

HR

HU

IT

LT

LV

NL

NO

PL

PT

RO

RU

SK

SL

SR

SV

TR

UK



DALJINSKI UPRAVLJAČ

EAP300, EAP450

SR

Koristite daljinski upravljač tako što ćete ga okrenuti prema čistaču vazduha. Koristite ga unutar 6 metara od čistača vazduha. Daljinski upravljač ima zidni nosač koji može da se pričvrsti zavrtnjem na zid.

- S. POWER (napajanje): Koristite dugme za napajanje da biste uključili ili isključili napajanje. Kratki zvučni signal se čuje kada se uređaj uključuje i isključuje.
- T. AUTO Mode (automatski režim): Koristite dugme AUTO (automatski) da biste stavili čistač vazduha u automatski režim.
- U. FAN SPEED (Brzina ventilatora): Pritisakanjem naviše i naniže uređaj će menjati brzinu ventilator i ući u ručni režim.

- V. TURBO: Koriste ovo dugme da biste isključili automatski rad i pokrenuli maksimalno čišćenje vazduha i kretanje vazduha u prostoriji. Zadržaće se Turbo (turbo) brzina dok se uređaj ne prebaci u automatski ili ručni režim.

Zamena baterije

1. Stisnite jezičke na poklopcu baterije i istovremeno izvucite poklopac iz daljinskog upravljača.
2. Stavite bateriju kao što je prikazano i zatvorite poklopac baterije.
3. Uvek koristite litijumsku bateriju CR2025 od 3 V. Nepravilna upotreba baterije može da dovede do curenja tečnosti iz baterije i/ili oštećenja

NJEGA I ODRŽAVANJE

EAP150, EAP300, EAP450

Pažnja: Isključite uređaj i iskopčajte električni kabl pre obavljanja održavanja.

- Očistite uređaj po potrebi brisanjem suvom, mekom tkaninom. Za fleke koje se teško uklanjaju koristite toplu, vlažnu tkaninu. Pažnja: Isključite uređaj i iskopčajte električni kabl pre obavljanja održavanja

- Nemojte koristiti isparljive tečnosti, kao što su benzen, razređivač za boje ili prašak za ribanje, pošto mogu da oštete površinu. Održavajte uređaj suvim.

- Lako usisajte senzor kvaliteta vazduha svaka tri meseca.

REŠAVANJE PROBLEMA

EAP150, EAP300, EAP450

Pojava	Mogući uzrok/rešenje
Mogu li da perem filter?	Ne, filteri koji se isporučuju sa jedinicom će se raspasti i uništiti ako voda prođe kroz njih. (Filteri za model EAP450 mogu da se peru)
Mogu li da usisam filter?	Ne, usisavanje će samo vratiti prašinu u filter. Ako mislite da je filter suviše prljav, možda je vreme da za zamenite. (Pretfilter za model EAP450 koji može da se pere moguće je očistiti pomoću usisivača ili mekane četke)
Pojavio se miris iz uređaja koji sam upravo otvorio.	Uređaj je bio zatvoren u dobro uvijenom paketu od prebrastog kartona i plastike. Pošto uređaj ima ventilator i provlači vazduh kroz sebe, moguće je osetiti neke „nove“ mirise. U zavisnosti od osetljivosti, ovo treba da nestane u roku od nekoliko dana ili možda nedelju dana u zavisnosti od količine upotrebe.
Da li će ovo čistiti veću površinu nego što je nominalna vrednost?	CADR nominalne vrednosti su navedene na osnovu kontrolisanog okruženja za testiranje, ako se to okruženje promeni, to može uticati na performanse. Međutim, ako imate malo veću prostoriju od CADR nominalne vrednosti, uređaj će i dalje poboljšavati vazduh, ali će mu možda trebati više vremena za to.
Gre treba da stavim uređaj?	Ostavite dovoljno prostora za cirkulaciju vazduha oko bočnih strana i ispred uređaja. Ako postoje vrata ili uski hodnici, to može da smanji protok vazduha do čistača vazduha, ali će konačno cirkulisati blizu mašine.
Svetlo AIR QUALITY (kvalitet vazduha) ima narančastu ili crvenu boju, ali vazduh izgleda čisto.	Očistite senzor usisivačem pošto je možda blokiran ili zaprljan. Ponekad komprimovani vazduh može da ukloni prljavštinu iz senzora.
Još uvek može da se vidi malo prašine u vazduhu ili na nameštaju	Uređaj će ukloniti većinu prašine i čestica, međutim, kada se otvore vrata, prozori, centralni sistem za klimatizaciju itd. možda će i dalje postojati određena količina prašine koju možete da vidite.
Ništa ne drži filtere na mestu	Filteri treba da budu u uređaju. Kada se uređaj uključi, sila vazduha koji se uvlači u mašinu će izazvati zaptivanje filtera.
Mogu da čujem pokretanje motora ventilatora	Ovo je normalno, posebno noću kada je tiho možete čuti kako se motor pokreće više puta.
Uređaj je prestao efikasno da uklanja mirise ili izgleda da ispušta neki miris.	Proverite da li je senzor kvaliteta vazduha blokiran ili zaprljan. Približite uređaj neprijatnim mirisima. Zamenite filtere pošto su možda ostvarili kapacitet apsorbovanja zagađivača. Možda ćete morati češće da zamenjujete filtere.
Indikator CHECK FILTER (proveri filter) ostaje uključen nakon zamene HEPA filtera.	Pritisnite dugme RESET FILTER (resetuj filter) tako što ćete nežno gurnuti spjaljicu u otvor RESET FILTER (resetuj filter). Zadržite 3–5 dok ne čujete zvučni signal koji označava da je uređaj resetovan.





EAP300, EAP450	
Pojava	Mogući uzrok/rešenje
Mogu li da isključim režim mirovanja?	Ne, međutim možete ručno da podesite brzinu ventilatora prema želji, pa će on ostati na toj brzini dok je ne promenite.
Čuje se kucanje iz uređaja.	Ovo izaziva PlasmaWave™ tehnologija. To može da se pojavljuje i nestaje u zavisnosti od okruženja, ali dok god je PlasmaWave™ lampica uključena, ova funkcija radi.
Daljinski upravljač ne radi.	Proverite da li je baterija ispravno stavljena u daljinski upravljač. Zamenite istrošenu bateriju. Vodite računa da daljinski upravljač ima jasnu vidljivost prema čistaču vazduha.
EAP450	
Pojava	Mogući uzrok/rešenje
Svetlo kvaliteta vazduha je belo, ali još uvek ima prašine/mirisa u vazduhu.	Proverite da li je senzor blokiran ili zaprljan. Zamenite filter
Uređaj izgleda stvara mirise.	Približite uređaj neprijatnim mirisima. Zamenite filter
Još uvek može da se vidi malo prašine u vazduhu ili na nameštaju.	Uređaj će ukloniti većinu prašine i čestica, međutim, kada se otvore vrata, prozori, centralni sistem za klimatizaciju itd. možda će i dalje postojati određena količina prašine koju možete da vidite.
Uređaj radi velikom vrzinom sve vreme.	Očistite senzor usisivačem pošto je možda blokiran ili zaprljan. Ponekad komprimovani vazduh može da ukloni prljavštinu iz senzora.
Indikator CHECK FILTER (proveri filter) ostaje uključen nakon zamene kasete filtera.	Pritisnite dugme RESET FILTER (resetuj filter) tako što ćete nežno gurnuti spajalicu u otvor RESET FILTER (resetuj filter). Zadržite 3–5 dok ne čujete zvučni signal koji označava da je uređaj resetovan.

ODLAGANJE

Reciklirajte materijale sa simbolom .
Pakovanje odložite u odgovarajuće kontejnere radi recikliranja. Pomozite u zaštiti životne sredine i ljudskog zdravlja kao i u recikliranju otpadnog materijala od elektronskih i električnih uređaja.

Uređaje obeležene simbolom  nemojte bacati zajedno sa smećem. Proizvod vratite u lokalni centar za recikliranje ili se obratite opštinskoj kancelariji.

BG

CS

DA

DE

EE

EN

ES

FI

FR

HR

HU

IT

LT

LV

NL

NO

PL

PT

RO

RU

SK

SL

SR

SV

TR

UK



SÄKERHETSINSTRUKTIONER

Läs igenom följande instruktioner noga innan du använder apparaten första gången.

SV

- Barn ska inte leka med produkten.
- Rengöring och användarunderhåll ska inte utföras av barn utan tillsyn.
- Denna produkt kan användas av barn från 8 års ålder och uppåt, och av personer med nedsatt fysisk, sensorisk eller mental förmåga, samt personer med bristande erfarenhet och kunskap, om de övervakas eller instrueras beträffande hur produkten används på ett säkert sätt och förstår de risker som är förknippade med användningen.
- Apparaten får endast anslutas till ett uttag med den spänning och strömstyrka som anges i specifikationerna på märkplåten.
- Om apparaten eller nätsladden är skadad måste den bytas av tillverkaren, tillverkarens servicerepresentant eller person med motsvarande utbildning, för att undvika fara
- Doppa inte maskinen i vatten eller andra vätskor.
- Denna produkt är endast avsedd för hushållsbruk. Tillverkaren påtar sig inget ansvar för eventuella skador som uppkommer genom otillbörlig eller felaktig användning.
- Använd inte apparaten utomhus eller på våta ytor.
- Dra inte och bär den inte i sladden, använd inte sladden som handtag, kläm inte sladden i en dörr och dra inte sladden runt vassa kanter eller hörn. Håll sladden borta från varma ytor.
- För inte in föremål i öppningarna. Använd inte apparaten när någon av öppningarna är blockerad. Håll den ren från damm, ludd, hår och annat som kan hindra luftflödet.
- Använd inte apparaten utan filter.
- Förvara den inomhus på en sval och torr plats.
- Använd den inte på fuktiga platser som badrum. Om det kommer vätska i luftrenaren stänger du av den och lämnar in den på ett auktoriserat Electrolux-servicecenter.
- Använd den inte nära lättantändliga gaser.
- Placera den inte direkt under en brandvarnare, eftersom brandvarnarens känslighet kan försämrats.
- Sätt inga föremål på eller inuti enheten.
- Blockera inte gallret.
- Dra inte ut nätsladden innan luftrenaren har svalnat.
- Placera inte luftrenaren nära ett värmeelement.
- Rengör inte enheten med rengöringsmedel.
- Rengör och återanvänd inte HEPA 13-filtret eller kolförfiltret (EAP150, EAP300).
- Håll i handtaget på baksidan av enheten vid transport. Håll inte i frontpanelen.





KOMPONENTER

EAP150

- A. Frontpanel
- B. Kolförfilter (har en antibakteriell beläggning)
- C. HEPA 13-filter
- D. Huvuddel
- E. Luftutlopp
- F. Kontrollpanel

EAP300

- A. Frontpanel
- B. Filterhållare
- C. Kolförfilter (har en antibakteriell beläggning)
- D. HEPA 13-filter
- E. Huvuddel

- F. PlasmaWave™-fläkt
- G. Luftutlopp
- H. Kontrollpanel

EAP450

- A. Frontpanel
- B. Filterkassetten består av följande:
 - B1. Rengöringsbart antibakteriellt förfilter
 - B2. Rengöringsbart HEPA 13-filter
 - B3. Filterhållare
 - B4. Rengöringsbart kolfilter
- D. Huvuddel
- F. PlasmaWave™-fläkt
- G. Luftutlopp
- H. Kontrollpanel

FUNKTIONER

EAP150

WARNING! Montera luftfiltret före användning (Se Installation av luftrenaren)

Obs! Funktionerna kan variera för olika modeller.

Tyst drift

Fläkt med tre hastigheter som är perfekt för användning på natten.

Luftkvalitetssensor

Tillverkad med en luftkvalitetssensor som känner av olika föroreningar i luften.

EAP300, EAP450

WARNING! Montera luftfiltret före användning (Se Installation av luftrenaren)

Obs! Funktionerna kan variera för olika modeller.

Tyst drift

Fläkt med fyra hastigheter som är perfekt för användning på natten.

Det går att stänga av och sätta på PlasmaWave genom att trycka på "Auto"-knappen i 3 sekunder

Luftkvalitetssensor

Tillverkad med en luftkvalitetssensor som känner av olika föroreningar i luften. Enheten ökar fläkthastigheten automatiskt för att rena större luftmängder och ta bort föroreningar snabbt.

Ljussensor*

Den inbyggda ljussensorn känner av när rummet är mörkt, tonar automatiskt ned belysningen på kontrollpanelen och sänker fläkthastigheten så att driften blir tyst och energieffektiv. När rumsbelysningen är svag ökas inte fläktens hastighet oavsett om luftkvalitetssensorn ger utslag.

Automatisk luftrening*

Luktsensorn känner av mängden föroreningar i luften och justerar automatiskt fläkthastigheten för att hålla luften ren.

EAP150

Trestegsfiltrering*

Kolförfiltret samlar upp stora partiklar som damm, djurhår och ludd. Det absorberar gaser som orsakar lukt, till exempel tobaksrök, mögel och matos, och minskar effektivt bakterie- och svampbildning.

Byt ut det var tredje månad för bästa prestanda. Den antimikrobiella beläggningen Cleancel™ förhindrar tillväxten av mikroorganismer.

HEPA 13-filtret fångar upp 99,99 % av partiklar och föroreningar ned till 0,3 mikroner, till exempel rök, damm, pollen och andra allergener. Byt ut det när kontrolllampan CHECK FILTER tänds.

EAP300

Fyrstegsfiltrering*

Kolförfiltret samlar upp stora partiklar som damm, djurhår och ludd. Det absorberar gaser som orsakar lukt, till exempel tobaksrök, mögel och matos, och minskar effektivt bakterie- och svampbildning.

Byt ut det var tredje månad för bästa prestanda. Den antimikrobiella beläggningen Cleancel™ förhindrar tillväxten av mikroorganismer.

HEPA 13-filtret fångar upp 99,99 % av partiklar och föroreningar ned till 0,3 mikroner, till exempel rök, damm, pollen och andra allergener. Byt ut det när kontrolllampan CHECK FILTER tänds. I PlasmaWave™-tekniken används positiva och negativa joner för att ta bort luftföroreningar som damm, rök, pollen samt allergener.

EAP450

Femstegsfiltrering*

Det rengöringsbara antibakteriella förfiltret förlänger livslängden hos

filtret genom att det fångar upp djurhår och större luftpartiklar så att det blir enklare att städa. Den antimikrobiella beläggningen Cleancel™ förhindrar tillväxten av mikroorganismer. Det rengöringsbara HEPA 13-filtret fångar upp 99,99 % av partiklar och föroreningar ned till 0,3 mikroner som rök, damm, pollen och andra allergener. Det rengöringsbara kolfiltret är särskilt utformat för att fånga upp såväl lukt från husdjur som rök, matos och andra lukter, vilket effektivt minskar bakterie- och svampbildning. I PlasmaWave™-tekniken används positiva och negativa joner för att ta bort luftföroreningar som damm, rök, pollen samt allergener.

BG

CS

DA

DE

EE

EN

ES

FI

FR

HR

HU

IT

LT

LV

NL

NO

PL

PT

RO

RU

SK

SL

SR

SV

TR

UK



KONTROLLPANEL

SV

EAP150

- G. AIR QUALITY SENSOR: Övervakar automatiskt luftkvalitetsnivån.
- H. Reset (Återställ): Återställer kontrolllampan "Check Filter" (Kontrollera filter).
- I. Kontrolllampan Check filter (Kontrollera filter): Lyser när filtren behöver bytas.
- J. Kontrolllampan AIR QUALITY: Lampor som visar luftkvaliteten.
- K. Kontrollampa för fläkthastighet: Visar aktuell fläkthastighetsinställning (High/Med/Low/Sleep (Hög/Medel/Låg/Viloläge)).
- L. Fläkthastighetsväljare: Justerar fläkthastigheten (High /Med/ Quiet (Hög/Medel/Tyst)).
- M. On/Off (På/Av): Slår på/stänger av enheten.

EAP300, EAP450

- I. AIR QUALITY SENSOR: Övervakar automatiskt luftkvalitetsnivån och justerar fläkthastigheten i läget "AUTO".
- J. Reset (Återställ): Återställer kontrolllampan "Check Filter" (Kontrollera filter).
- K. Kontrolllampan Check filter (Kontrollera filter): Lyser när filtren behöver bytas.
- L. Auto: Justerar automatiskt fläkthastigheten efter mängden föroreningar.
- M. PlasmaWave™: Visar att tekniken är aktiv.
- N. Kontrolllampan AIR QUALITY: Lampor som visar luftkvaliteten.
- O. Kontrollampa för fläkthastighet: Visar aktuell fläkthastighetsinställning (Turbo/High/Med/Quiet (Turbo/Hög/Medel/Tyst)).
- P. Fläkthastighetsväljare: Justerar fläkthastigheten (Turbo/High/Med/Quiet (Turbo/Hög/Medel/Tyst)).
- Q. On/Off (På/Av): Slår på/stänger av enheten.
- R. LIGHT SENSOR: Tonar ned kontrollpanelens belysning och ställer in fläkthastigheten på "Quiet" (Tyst) när det är mörkt i rummet. (fungerar bara i läget "AUTO")

INSTALLATION AV LUFTRENNAREN

EAP150, EAP300, EAP450

Placera inte enheten där det drar, eftersom sensorerna då kanske inte reagerar på rätt sätt. Placera den inte nära gardiner, möbler eller andra föremål som kan hindra luftflödet. Placera enheten på ett stabilt underlag.

1. Avlägsna skyddsfilmen från kontrollpanelen.
2. Ta bort frontpanelen genom att dra försiktigt i den nedre delen av panelen.
Använd inte våld, den ska kunna tas bort enkelt.

EAP150

3. Ta bort HEPA 13-filtret och kolförfiltret från plastomslaget.
4. Sätt in HEPA 13-filtret med pilen som visar luftflödet mot luftrenarens baksida. De vita flikarna längst upp och längst ned på HEPA 13-filtret pekar utåt mot framsidan av enheten.
5. Sätt in kolförfiltret framför HEPA 13-filtret.
6. Byt ut frontpanelen genom att haka fast den på enhetens ovansida. Sväng in panelen genom att trycka försiktigt på båda sidorna av enheten och lås fast den.

EAP300

3. Ta bort HEPA 13-filtret och kolförfiltret från plastomslaget.
4. Sätt in HEPA 13-filtret med pilen som visar luftflödet mot luftrenarens baksida. De vita flikarna längst upp och längst ned på HEPA 13-filtret pekar utåt mot framsidan av enheten.
5. Sätt in kolförfiltret i plastramen genom att trycka mot alla "haka fast"-fyrkanter på ramens baksida.

EAP450

3. Ta bort filterkassetten och ta ut den ur plastomslaget.
4. Sätt in filterkassetten genom att föra upp flikarna i luftrenaren och försiktigt trycka in vid den nedersta fliken tills ramen sitter på plats.
5. Byt ut frontpanelen genom att haka fast den på enhetens ovansida.
6. Sväng in panelen genom att trycka försiktigt på båda sidorna av enheten och lås fast den.

EAP150, EAP300, EAP450

7. Anslut nätsladden till ett vägguttag.
8. Tryck och håll ned POWER-knappen tills du hör ett kort pip ljud.
9. Det tar tre till fyra minuter för luftrenaren att kalibrera luftkvalitetssensorn. Under den tiden blinkar sensorlamporna.

EAP300, EAP450

10. När sensorn har kalibrerats lyser lamporna i läget "AUTO".



FILTERBYTE

EAP150

Det finns två separata filter: kolförlfiltret och HEPA 13-filtret.

- Kontrolllampan Check Filter (Kontrollera filter) visar när det är dags att byta HEPA 13-filtret. Hur ofta du behöver byta beror på antal användningstimmar, luftkvalitet och enhetens placering. Vid normal användning behöver filtret vanligtvis bytas en gång om året.
- För bästa prestanda ska du byta kolförlfiltret var tredje månad.

Filtren ska kasseras när de har bytts ut. Rengör och återanvänd inte HEPA 13-filtret eller kolförlfiltret eftersom de då inte fungerar effektivt.

WARNING! Stäng av luftrenaren och dra ut nätsladden innan du utför underhåll.

Byte av kolförlfilter

1. Stäng av luftrenaren och dra ut nätsladden.
2. Ta bort frontpanelen genom att dra försiktigt i den nedre delen av panelen. Använd inte våld när du ska ta bort panelen, den ska lossna enkelt.
3. Ta bort kolförlfiltret genom att försiktigt dra utåt nedifrån och nedåt uppifrån.
4. Ta bort kolförlfiltret och släng det.
5. Ta ut ett nytt kolförlfilter ur plastförpackningen och återförslut den så att de återstående filtren förblir fräscha.
6. Sätt in kolförlfiltret.

EAP300

Det vinnns två separata filter: kolförlfiltret och HEPA 13-filtret.

- Kontrolllampan Check Filter (Kontrollera filter) visar när det är dags att byta HEPA 13-filtret. Hur ofta du behöver byta beror på antal användningstimmar, luftkvalitet och enhetens placering. Vid normal användning behöver filtret vanligtvis bytas en gång om året.
- För bästa prestanda ska du byta kolförlfiltret var tredje månad.

Filtren ska kasseras när de har bytts ut. Rengör och återanvänd inte HEPA 13-filtret eller kolförlfiltret eftersom de då inte fungerar effektivt.

WARNING! Stäng av luftrenaren och dra ut nätsladden innan du utför underhåll.

Byte av kolförlfilter

1. Stäng av luftrenaren och dra ut nätsladden.
2. Ta bort frontpanelen genom att dra försiktigt i den nedre delen av panelen. Använd inte våld när du ska ta bort panelen, den ska lossna enkelt.
3. Ta bort kolförlfiltret och plastramen genom att försiktigt dra utåt nedifrån och nedåt uppifrån.
4. Ta bort kolförlfiltret från plastramen och släng det.
5. Ta ut ett nytt kolförlfilter ur plastförpackningen och återförslut den så att de återstående filtren förblir fräscha.
6. Sätt in kolförlfiltret i plastramen genom att trycka mot sex "haka fast"-fyrkanter på ramens baksida.

EAP450

WARNING! Stäng av luftrenaren och dra ut nätsladden innan du utför underhåll.

Filter	Livslängd	Rengörings-cykel	Så här rengör du
Rengöringsbart förlfilter	12 månader	Var 6:e månad	Rengör med dammsugare eller en mjuk borste, använd varmt vatten om filtret är mycket smutsigt
Rengöringsbart HEPA 13-filtret	12 månader	Var 6:e månad	Lägg filtret i varmt vatten i 30 minuter och torka det utomhus i skuggan i 24 timmar
Rengöringsbart kolfiltret	12 månader	Var 6:e månad	Lägg filtret i varmt vatten i 30 minuter och torka det utomhus i skuggan i 24 timmar
Filterkassett	12 månader	-	-

Kontrolllampan Check Filter (Kontrollera filter) visar det är dags att byta hela filterkassetten. Hur ofta du behöver byta beror på antal användningstimmar, luftkvalitet och enhetens placering. Vid normal användning behöver filtret vanligtvis bytas ut en gång om året. Filterkassetten ska kasseras när den har bytts ut.

Byte av filterkassett

1. Stäng av luftrenaren och dra ut nätsladden.
2. Ta bort frontpanelen genom att dra försiktigt i den nedre delen av panelen. Använd inte våld när du ska ta bort panelen, den ska lossna enkelt.
3. Ta bort filterkassetten genom att försiktigt dra utåt nedifrån och nedåt uppifrån.
4. Ta bort alla filter från plastramen och släng den.
5. Ta ut de nya filtren ur plastförpackningen och byt ut dem.
6. Anslut luftrenaren och tryck på POWER-knappen tills du hör ett kort pipjud.
7. Tryck på knappen RESET FILTER genom att försiktigt föra in ett gem i hålet RESET FILTER på kontrollpanelen. Lampan blinkar fem gånger, och sedan hörs ett pipjud som betyder att filtret har återställts.

BG

CS

DA

DE

EE

EN

ES

FI

FR

HR

HU

IT

LT

LV

NL

NO

PL

PT

RO

RU

SK

SL

SR

SV

TR

UK



FJÄRRKONTROLL

EAP300, EAP450

SV

När du ska använda fjärrkontrollen riktar du den mot luftrenaren. Stå inte längre bort än sex meter från luftrenaren.

Fjärrkontrollen har en separat förvaringshållare som kan monteras på väggen med en skruv.

- S. POWER: Slå på eller stäng av strömmen med Power-knappen. Ett kort pip ljud hörs när enheten slås på eller stängs av.
- T. AUTO-läge: Med AUTO-knappen aktiverar du läget AUTO.
- U. FAN SPEED: Genom att trycka uppåt eller nedåt ändrar du fläkthastighet och aktiverar manuellt läge.

- V. TURBO: Med den här knappen växlar du från automatisk drift och startar maximal luftrening och luftcirkulering i rummet. Enheten är i Turbo-läge tills du ändrar det till Auto eller manuellt.

Byte av batteri

1. Tryck på flikarna på batterilocket och dra locket från fjärrkontrollen.
2. Sätt in batteriet enligt bilden och stäng batterilocket.
3. Använd alltid ett 3 V litiumbatteri, CR2025. Felaktig batterianvändning kan orsaka batterivätskeläckage och/eller skada.

SKÖTSEL OCH UNDERHÅLL

EAP150, EAP300, EAP450

VARNING! Stäng av enheten och dra ut nätsladden innan du utför underhåll.

- Rengör enheten vid behov genom att torka den med en torr, mjuk trasa. För svåra fläckar kan du använda en varm, fuktig trasa.

- Använd inte lättflyktiga ämnen som bensen, thinner eller skurpulver, eftersom det kan skada ytan. Håll enheten torr.
- Dammsug luftkvalitetssensorn försiktigt var tredje månad.

FELSÖKNING

EAP150, EAP300, EAP450

Fråga/problem	Möjliga orsaker/åtgärder
Kan jag tvätta mitt filter?	Nej, filtren som medföljer enheten förstörs om de sköljs med vatten. (Filtren till modell EAP450 kan tvättas)
Kan jag dammsuga filtret?	Nej, om du dammsuger filtret sprids bara dammet ut i luften igen. Om du tycker att filtret är för smutsigt kan det vara dags att byta det. (Det rengöringsbara förfiltret till modell EAP450 kan rengöras med dammsugare eller en mjuk borste)
Det kommer en lukt från enheten och jag har precis öppnat den.	Enheten har varit tätt förpackad i korrugerad kartong och plast. Eftersom enheten har en fläkt som drar igenom luft kan den ge ifrån sig vissa "nya" lukter. Beroende på känslighet och hur mycket enheten används bör lukten avta efter några dagar eller en vecka.
Kan enheten rena ett större område än den är klassad för?	CADR-klassificeringen fastställs i en kontrollerad testmiljö, och om den miljön ändras kan prestandan påverkas. Om du har ett något större rum än CADR-klass förbättras ändå luften. Det tar bara lite längre tid.
Var ska jag placera enheten?	Se till att luft kan cirkulera framför och på sidorna av enheten. Dörrar eller trånga korridorer kan minska luftflödet till luftrenaren, men luften cirkulerar så småningom nära apparaten.
Lampan AIR QUALITY är orange eller röd, men luften känns ren.	Dammsug sensorn. Den kan vara blockerad eller igentäppt. Ibland kan det fungera att ta bort damm i sensorn med en tryckluftsburk.
Det finns fortfarande lite damm i luften eller på möblerna	Enheten fångar upp det mesta av damm och partiklar, men på grund av dörrar, fönster, VVS-system osv. kan det ändå finnas en viss mängd synligt damm.
Det finns inget som håller filtren på plats	Det är meningen att filtren ska vila inuti enheten. När enheten slås på skapas en förslutning med filtren med hjälp av kraften från luften som dras genom apparaten.
Jag kan höra fläktmotor	Det är normalt, särskilt på natten när det är tyst runt omkring kan du höra ljud från motorn.
Enheten tar inte längre bort lukt effektivt, eller också ger den ifrån sig lukt.	Se till att luftkvalitetssensorn inte är blockerad eller igentäppt. Flytta enheten närmare den dåliga lukten. Byt ut filtren. De kanske inte längre kan absorbera föroreningar. Du kanske behöver byta filter oftare.
Kontrolllampan CHECK FILTER lyser även efter att jag har bytt HEPA-filtret.	Tryck på knappen RESET FILTER genom att försiktigt föra in ett gem i hålet RESET FILTER. Håll det intryckt i tre till fem sekunder tills du hör ett pip ljud som indikerar att enheten har återställts.





EAP300, EAP450	
Fråga/problem	Möjliga orsaker/åtgärder
Kan jag avaktivera viloläget?	Nej, men du kan ändra till den fläkthastighet manuellt om du vill. Fläkten går i den hastigheten tills du ändrar den.
Enheten tickar.	Det beror på PlasmaWave™-tekniken, och ljudet kan komma och gå beroende på miljö, men så länge PlasmaWave™-lampan lyser är funktionen aktiv.
Fjärrkontrollen fungerar inte.	Kontrollera att batteriet är rätt isatt. Byt ut batteriet om det är gammalt. Kontrollera att det inte finns några hinder mellan fjärrkontrollen och enheten.
EAP450	
Fråga/problem	Möjliga orsaker/åtgärder
Luftkvalitetslampan är vit men det finns fortfarande damm/lukt i luften.	Kontrollera att sensorn inte är blockerad eller igentäppt. Byt filter
Enheten verkar ge ifrån sig lukt.	Flytta enheten närmare den dåliga lukten. Byt filter
Det finns fortfarande damm i luften och på möblerna.	Enheten fångar upp det mesta av damm och partiklar, men på grund av dörrar, fönster, VVS-system osv. kan det ändå finnas en viss mängd synligt damm.
Enheten körs i läget high (högt) hela tiden.	Dammsug sensorn. Den kan vara blockerad eller igentäppt. Ibland kan det fungera att ta bort damm i sensorn med en tryckluftsburk.
Kontrolllampan CHECK FILTER lyser även efter att filterkassetten har bytts ut.	Tryck på knappen RESET FILTER genom att försiktigt föra in ett gem i hålet RESET FILTER. Håll det intryckt i tre till fem sekunder tills du hör ett pip ljud som indikerar att enheten har återställtts.

KASSERING

Återvinn material med symbolen .
Återvinn förpackningen genom att placera den i lämpligt kärl. Bidra till att skydda vår miljö och vår hälsa genom att återvinna avfall från elektriska och elektroniska produkter.

Släng inte produkter märkta med symbolen  med hushållsavfallet. Lämnna in produkten på närmaste återvinningsstation eller kontakta kommunkontoret.

BG

CS

DA

DE

EE

EN

ES

FI

FR

HR

HU

IT

LT

LV

NL

NO

PL

PT

RO

RU

SK

SL

SR

SV

TR

UK



GÜVENLİK ÖNERİSİ

Cihazı ilk kez kullanmadan önce aşağıdaki talimatları dikkatlice okuyun.

TR

- Çocukların cihazla oynamaları tehlikelidir.
- Temizlik ve bakım işlemleri, gözetim altında tutulmayan çocuklar tarafından yapılmamalıdır.
- Bu cihaz, güvenli şekilde kullanımı ve oluşabilecek tehlikeler hakkında talimat, gözetim veya bilgi verilmesi halinde, 8 yaş ve üzeri çocuklar ve fiziksel, duyuşsal veya zihinsel kapasitesi düşük veya bilgi ve deneyimi olmayan kişiler tarafından kullanılabilir.
- Cihaz, sadece voltaj ve frekans değerleri bilgi etiketindeki değerlerle uyumlu olan bir elektrik şebekesine bağlanmalıdır.
- Cihaz ya da elektrik kablosu, hasar görmesi halinde tehlikeleri önlemek amacıyla üretici, servis yetkilisi veya benzeri bir yetkili kişi tarafından değiştirilmelidir.
- Cihazı su veya başka bir sıvı içine asla daldırmayın.
- Bu cihaz sadece ev içi kullanım içindir. Üretici uygunsuz veya doğru olmayan kullanımdan kaynaklanan olası hasarlar için hiçbir sorumluluk kabul etmez.
- Dış mekanlarda veya ıslak zemin üzerinde kullanmayın.
- Kabloyu cihazı çekmek veya taşımak amacıyla ya da sap olarak kullanmayın, kablonun üzerine kapı kapatmayın ve kabloyu keskin kenar veya köşelerin çevresinde çekmeyin. Kabloyu sıcak yüzeylerden uzak tutun.
- Açıklıklara herhangi bir nesne atmayın. Açıklıklar tıkağıında kullanmayın; hava akışını azaltabilecek toz, hav, tüy ve benzeri maddelere karşı koruyun.
- Filtreleri takmadan kullanmayın.
- Cihazınızı iç mekanda, serin ve kuru bir alanda saklayın.
- Banyo gibi nemli yerlerde cihazı kullanmayın. Hava temizleyicinin içine sıvı sızması halinde cihazı kapatın ve yetkili bir Electrolux servis merkezine götürerek kontrol ettirin.
- Yanıcı gazların yakınında kullanmayın.
- Duman dedektörünün hassasiyetini etkileyebileceğı için cihazı duman dedektörünün yanına yerleştirmeyin.
- Hava temizleyicinin üstüne veya içine herhangi bir nesne koymayın.
- Izgaraları kapatmayın.
- Hava temizleyici soğumadan fişini prizden çekmeyin.
- Hava temizleyiciyi radyatörün yanına koymayın.
- Hava temizleyiciyi temizlemek için deterjan kullanmayın.
- HEPA 13 filtreyi veya Karbon Ön Filtresini (EAP150, EAP300) yıkamayın ve yeniden kullanmayın.
- Hava temizleyiciyi taşımak için arka tarafında bulunan sapı kullanın. Ön panelden tutmayın.



BİLEŞENLER

EAP150

- A. Ön panel
- B. Karbon Ön Filtresi (anti bakteriyel kaplama ile kaplıdır)
- C. HEPA 13 filtre
- D. ana gövde
- E. Hava çıkışı
- F. Kontrol paneli

EAP300

- A. Ön panel
- B. Filtre çerçevesi
- C. Karbon Ön Filtresi (anti bakteriyel kaplama ile kaplıdır)
- D. HEPA 13 filtre
- E. ana gövde

ÖZELLİKLER

EAP150

DIKKAT: Kullanmadan önce hava filtresini tam olarak takın (Bkz. Hava Temizleyicinin Kurulumu)

Not: Özellikler modele göre değişir.

Sessiz çalışma

Üç farklı fan hızı sayesinde gece boyunca sessiz bir şekilde çalışır.

Hava kalitesi sensörü

Yerleşik hava kalitesi sensörü, havadaki kirliliğe yol açan farklı maddeleri algılar.

EAP300, EAP450

DIKKAT: Kullanmadan önce hava filtresini tam olarak takın (Bkz. Hava Temizleyicinin Kurulumu)

Not: Özellikler modele göre değişir.

Sessiz çalışma

Dört farklı fan hızı sayesinde gece boyunca sessiz bir şekilde çalışır.

"Auto" (Otm) düğmesine 3 saniye basılarak PlasmaWave açılıp kapatılabilir.

Hava kalitesi sensörü

Yerleşik hava kalitesi sensörü, havadaki kirliliğe yol açan farklı maddeleri algılar. Hava temizleyici, daha fazla hacimde hava temizlemek ve kirlilikleri hızla gidermek için fan hızını otomatik olarak artırır.

Işık sensörü*

Yerleşik ışık sensörü odanın karanlık olduğunu algılar ve kontrol panelindeki ışıkları otomatik olarak kısıp fan hızını düşürerek sessiz ve enerji tasarruflu bir şekilde çalışır. Odadaki ışık azaldığında, hava kalitesi sensörünün algıladıklarına rağmen fan hızı artırılmaz.

Otomatik hava temizleyici*

Koku sensörü havadaki kirlilik miktarını algılar ve fan hızını otomatik olarak ayarlayarak havanın temiz kalmasını sağlar.

- F. PlasmaWave™ fan
- G. Hava çıkışı
- H. Kontrol paneli

EAP450

- A. Ön panel
- B. Filtre Kaseti şu bileşenlerden oluşur:
 - B1. Yıkanebilir Anti Bakteriyel Ön Filtre
 - B2. Yıkanebilir HEPA 13 filtre
 - B3. Filtre çerçevesi
 - B4. Yıkanebilir Karbon Filtre
- D. Ana gövde
- F. PlasmaWave™ fan
- G. Hava çıkışı
- H. Kontrol paneli

EAP150

3 aşamalı filtreleme*

Karbon Ön Filtresi toz, hayvan tüyü ve hav gibi büyük partikülleri toplar. Sigara dumanı, organik çürüme ve yemek pişirme gibi nedenlerden oluşan kokuyu emerek bakteri ve mantar oluşumunu etkin biçimde azaltır.

En iyi performans için her 3 ayda bir değiştirilmelidir. Cleancel™ anti-mikrobiyal kaplama, mikro-organizmaların büyümesini önler.

HEPA 13 filtre, duman, toz, polen ve diğer alerjenler de dahil olmak üzere 0,3 mikron küçüklüğündeki partikül ve kirlerin dahi %99,99'unu toplar. CHECK FILTER gösterge ışığı yandığında filtreyi değiştirin.

EAP300

4 aşamalı filtreleme*

Karbon Ön Filtresi toz, hayvan tüyü ve hav gibi büyük partikülleri toplar. Sigara dumanı, organik çürüme ve yemek pişirme gibi nedenlerden oluşan kokuyu emerek bakteri ve mantar oluşumunu azaltır.

En iyi performans için her 3 ayda bir değiştirilmelidir. Cleancel™ anti-mikrobiyal kaplama, mikro-organizmaların büyümesini önler.

HEPA 13 filtre, duman, toz, polen ve diğer alerjenler de dahil olmak üzere 0,3 mikron küçüklüğündeki partikül ve kirlerin dahi %99,99'unu toplar. CHECK FILTER gösterge ışığı yandığında filtreyi değiştirin. PlasmaWave™ Teknolojisi, pozitif ve negatif iyonlar kullanarak havadaki toz, duman, polen ve alerjenler.

EAP450

5 aşamalı filtreleme*

Yıkanebilir Anti-Bakteriyel Ön Filtre, Hayvan Tüyü ve havadaki büyük partikülleri toplayarak filtrenizin ömrünü uzatır ve ev temizliğini kolaylaştırır. Cleancel™ anti-mikrobiyal kaplama, mikro-organizmaların büyümesini önler. Yıkanebilir HEPA 13 Filtre, duman, toz, polen ve diğer alerjenler de dahil olmak üzere 0,3 mikron küçüklüğündeki partikül ve kirlerin dahi %99,99'unu toplar. Rahatsızlık veren hayvan kokularına karşı özel olarak formüle edilen yıkanebilir karbon filtre, duman, yemek ve ev ortamlarındaki diğer kokuları gidererek bakteri ve mantar oluşumunu etkin biçimde azaltır. PlasmaWave™ Teknolojisi, pozitif ve negatif iyonlar kullanarak toz, duman, polen ve alerjenler.

BG

CS

DA

DE

EE

EN

ES

FI

FR

HR

HU

IT

LT

LV

NL

NO

PL

PT

RO

RU

SK

SL

SR

SV

TR

UK



KONTROL PANELİ

TR

EAP150

- G. HAVA KALİTESİ SENSÖRÜ: Hava kalitesi düzeyini otomatik olarak izler.
- H. Reset (sıfırla): "Check Filter" gösterge ışığını sıfırlar.
- I. CHECK FILTER göstergesi: Filtre değiştirme zamanını gösterir.
- J. AIR QUALITY göstergesi: Işıklar hava kalitesini gösterir.
- K. Fan hızı göstergesi: Geçerli fan hızı ayarını (Yüksek/ Orta / Düşük / Uyku) gösterir.
- L. Fan hızı seçimi: Fan hızı ayarını (Yüksek / Orta / Sessiz) belirler.
- M. On-Off (Açık-Kapalı): Cihazın "açık" ve "kapalı" konuma getirilmesini sağlar.

EAP300, EAP450

- I. HAVA KALİTESİ SENSÖRÜ: Hava kalitesi düzeyini otomatik olarak izler ve "Otomatik" moddayken fan hızını gereken şekilde ayarlar.
- J. Reset (sıfırla): "Check Filter" gösterge ışığını sıfırlar.
- K. CHECK FILTER göstergesi: Filtre değiştirme zamanını gösterir.
- L. Auto (Otomatik): Fan hızını kir miktarına göre otomatik olarak ayarlar.
- M. PlasmaWave™: Teknolojinin etkin olduğunu gösterir.
- N. AIR QUALITY göstergesi: Işıklar hava kalitesini gösterir.
- O. Fan hızı göstergesi: Geçerli fan hızı ayarını (Turbo/ Yüksek / Orta / Sessiz) gösterir.
- P. Fan hızı seçimi: Fan hızı ayarını (Turbo / Yüksek / Orta / Sessiz) belirler.
- Q. On-Off (Açık-Kapalı): Cihazın "açık" ve "kapalı" konuma getirilmesini sağlar.
- R. IŞIK SENSÖRÜ: Oda karanlık olduğunda kontrol panelindeki ışıkları kısar ve fan hızını "Sessiz" moduna ayarlar. (yalnızca "AUTO" modunda çalışır)

HAVA TEMİZLEYİCİNİN KURULUMU

EAP150, EAP300, EAP450

Hava temizleyiciyi cereyanlı alanlardan uzak bir yere yerleştirin, aksi halde sensörler doğru reaksiyon vermeyebilir. Perdelerin, mobilyaların veya hava akımını engelleyecek diğer malzemelerin yakınına yerleştirmeyin. Cihazı düz bir zemin üzerine yerleştirin.

- 1. Kontrol panelindeki koruyucu filmi çıkarın.
- 2. Ön paneli alt kısmından yavaşça çekerek çıkarın. Güç uygulamayın; panel kolayca çıkarılabilir.

EAP150

- 3. HEPA 13 filtre ile Karbon Ön Filtresini plastik poşetten çıkarın.
- 4. HEPA 13 filtreyi, "hava akımını" gösteren ok hava temizleyicinin arka tarafına, HEPA 13 filtresinin üst ve alt kısmındaki beyaz mandallar ise cihazın ön tarafına bakacak şekilde takın.
- 5. Karbon Ön Filtresini HEPA 13 filtresinin ön tarafına takın.
- 6. Ön paneli cihazın üst kısmına tutturarak takın. Cihazın her iki tarafından yavaşça iterek paneli yerine geçirin ve sabitleyin.

EAP300

- 3. HEPA 13 filtre ile Karbon Ön Filtresini plastik poşetten çıkarın.
- 4. HEPA 13 filtreyi, "hava akımını" gösteren ok hava temizleyicinin arka tarafına, HEPA 13 filtresinin üst ve alt kısmındaki beyaz mandallar ise cihazın ön tarafına bakacak şekilde takın.
- 5. Karbon Ön Filtresini çerçevenin arka tarafındaki "cırt cırtlı" karelerin hepsine bastırarak plastik çerçeveye takın.

EAP450

- 3. Filtre Kasetini ve plastik poşetini çıkarın.
- 4. Mandalları hava temizleyiciye geçirdikten sonra çerçeve yerine oturana dek alttaki mandala hafifçe bastırarak Filtre Kasetini takın.
- 5. Ön paneli cihazın üst kısmına tutturarak takın.
- 6. Cihazın her iki tarafından yavaşça iterek paneli yerine geçirin ve sabitleyin.

EAP150, EAP300, EAP450

- 7. Elektrik kablosunu duvar prizine takın.
- 8. Kısa bir "bip" sesi duyulana dek POWER (GÜÇ) düğmesini basılı tutun.
- 9. Hava temizleyici yaklaşık 3-4 dakika içinde hava kalitesi sensörünü kalibre eder. Bu süre zarfında sensör ışıkları yanıp söner.

EAP300, EAP450

- 10. Sensör kalibrasyonundan sonra ışıklar "AUTO" modunda yanar.

FİLTREYİ DEĞİŞTİRME

EAP150

Cihazda iki farklı filtre bulunur: Karbon ön filtresi ve HEPA 13 filtre.

- Check Filter göstergesi, HEPA 13 filtrenin değişim zamanı geldiğinde uyarı verir. Filtre değiştirme süresi; kullanım süresi, hava kalitesi ve cihazın bulunduğu yere göre değişir. Ancak normal kullanım şartlarında filtrenin her yıl değiştirilmesi gereklidir.
- En iyi performans için Karbon ön filtresini her üç ayda bir değiştirin.

Filtreler değiştirildikten sonra atılmalıdır. HEPA 13 filtreyi veya Karbon Ön Filtresini yıkamayın ve yeniden kullanmayın, aksi halde verimli sonuç alınamaz.

DİKKAT: Bakım işlemlerinden önce hava temizleyiciyi kapatın ve elektrik kablosunu prizden çekin.

Karbon ön filtresini değiştirme.

1. Hava temizleyiciyi kapatın ve elektrik kablosunu prizden çekin.
2. Ön paneli alt kısmından yavaşça çekerek çıkarın. Güç uygulamayın; panel kolayca çıkarılabilir.
3. Karbon Ön Filtresini üstten aşağı doğru hafifçe çekerek alt kısımdan çıkarın.
4. Karbon Ön Filtresini çıkarın ve atın.
5. Kilitli plastik poşetten yedek bir Karbon Ön Filtresi çıkarın ve kalan filtrelerin bozulmaması için poşetin ağzını sıkıca kapatın.
6. Karbon Ön Filtresini takın.

EAP300

Cihazda iki farklı filtre bulunur: Karbon ön filtresi ve HEPA 13 filtre.

- Check Filter göstergesi, HEPA 13 filtrenin değişim zamanı geldiğinde uyarı verir. Filtre değiştirme süresi; kullanım süresi, hava kalitesi ve cihazın bulunduğu yere göre değişir. Ancak normal kullanım şartlarında filtrenin her yıl değiştirilmesi gereklidir.
- En iyi performans için Karbon ön filtresini her üç ayda bir değiştirin.

Filtreler değiştirildikten sonra atılmalıdır. HEPA 13 filtreyi veya Karbon Ön Filtresini yıkamayın ve yeniden kullanmayın, aksi halde verimli sonuç alınamaz.

DİKKAT: Bakım işlemlerinden önce hava temizleyiciyi kapatın ve elektrik kablosunu prizden çekin.

Karbon ön filtresini değiştirme.

1. Hava temizleyiciyi kapatın ve elektrik kablosunu prizden çekin.
2. Ön paneli alt kısmından yavaşça çekerek çıkarın. Güç uygulamayın; panel kolayca çıkarılabilir.
3. Karbon Ön Filtresini ve plastik çerçeveyi üstten aşağı doğru hafifçe bastırarak alt kısımdan çıkarın.
4. Karbon Ön Filtresini plastik çerçeveden çıkarın ve atın.
5. Kilitli plastik poşetten yedek bir Karbon Ön Filtresi çıkarın ve kalan filtrelerin bozulmaması için poşetin ağzını sıkıca kapatın.
6. Karbon Ön Filtresini çerçevenin arka tarafındaki altı "cırt cırtlı" kareye bastırarak takın.

EAP450

DİKKAT: Bakım işlemlerinden önce hava temizleyiciyi kapatın ve elektrik kablosunu prizden çekin.

Filtre	Servis ömrü	Temizleme Döngüsü	Temizleme yöntemi
Yıkanebilir Ön Filtre	12 ay	Her 6 ayda bir	Elektrik süpürgesi veya yumuşak bir fırça ile temizleyin. Filtre çok kirli olduğunda ılık su kullanın
Yıkanebilir HEPA 13 filtre	12 ay	Her 6 ayda bir	Filtreyi 30 dakika süreyle ılık suda bekletin ve 24 saat boyunca gölgede kurutun
Yıkanebilir Karbon filtre	12 ay	Her 6 ayda bir	Filtreyi 30 dakika süreyle ılık suda bekletin ve 24 saat boyunca gölgede kurutun
Filtre Kaseti	12 ay	-	-

Check Filter göstergesi, tüm Filtre Kasetini değiştirme zamanı geldiğinde uyarı verir. Filtre değiştirme süresi; kullanım süresi, hava kalitesi ve cihazın bulunduğu yere göre değişir. Ancak normal kullanım şartlarında filtrenin her yıl değiştirilmesi gereklidir.

Bu Filtre Kaseti değiştirildikten sonra atılmalıdır.

Filtre Kasetini değiştirme

1. Hava temizleyiciyi kapatın ve elektrik kablosunu prizden çekin.
2. Ön paneli alt kısmından yavaşça çekerek çıkarın. Güç uygulamayın; panel kolayca çıkarılabilir.
3. Filtre Kasetini üstten aşağı doğru hafifçe bastırarak alt kısımdan çıkarın.
4. Tüm filtreleri plastik çerçeveden çıkarın ve atın.
5. Yedek filtreleri plastik poşetten çıkarın ve takın.
6. Hava temizleyiciyi fişe takın ve kısa bir "bip" sesi duyulana kadar POWER düğmesine basın.
7. Kontrol panelindeki RESET FILTER deliğine dikkatlice bir ataş takarak RESET FILTER düğmesine basın. Filtrenin yenilendiğini belirten "bip" sesi duyulmadan önce ışık 5 kez yanıp söner.



UZAKTAN KUMANDA

EAP300, EAP450

TR

Uzaktan kumanda hava temizleyiciden 6 metre uzaklıkta, cihaza doğru tutularak çalışır.

Uzaktan kumandanın herhangi bir duvar vidası kullanılarak kolaylıkla duvara monte edilebileceği ayrı bir duvara montaj yuvası bulunur.

- S. POWER (Güç): Power düğmesini kullanarak cihazı açıp kapatabilirsiniz. Cihaz açıldığında veya kapatıldığında kısa bir "bip" sesi duyulur.
- T. Auto (Otomatik) Modu: AUTO düğmesini kullanarak cihazı AUTO moduna getirebilirsiniz.
- U. FAN HIZI: Yukarı ve aşağı düğmelerine basıldığında cihazın fan hızı değişir ve cihaz manuel moda geçer.

- V. TURBO: Otomatik çalışma moduna ve odada en yüksek hava temizleme ve hava hareketi düzeyine geçmek için bu düğmeyi kullanın. Cihaz Auto veya Manual (Manuel) moduna geçirilene dek Turbo modunda kalır.

Pil değiştirme

1. Pil kapağındaki mandalları sıkarak kapağı kumandadan ayırın.
2. Pili gösterilen şekilde taktıktan sonra kapağı kapatın.
3. Daima 3V lityum CR2025 pil kullanın. Hatalı pil kullanıldığında pil sızıntısı ve/veya hasarı oluşabilir.

KORUMA VE BAKIM

EAP150, EAP300, EAP450

DİKKAT: Bakım işlemlerinden önce cihazı kapatın ve elektrik kablosunu prizden çekin.

- Gerektiğinde kuru ve yumuşak bir bez kullanarak cihazı silin; zorlu lekeler için ılık suyla nemlendirilmiş bir bez kullanın.

- Benzen, tiner gibi uçucu sıvılar veya temizleme tozu kullanmayın, aksi halde yüzey zarar görebilir. Cihazın kuru kalmasına dikkat edin.
- Her üç ayda bir hava kalitesi sensörünü elektrik süpürgesiyle dikkatlice temizleyin.

SORUN GİDERME

Sorun	Olası nedenler / çözüm
Filtremi yıkayabilir miyim?	Hayır. Cihazla birlikte sunulan filtreler, ıslandığında parçalanır ve kullanılamaz hale gelir. (EAP450 modeline ait filtreler yıkanabilir)
Filtremi elektrik süpürgesiyle temizleyebilir miyim?	Hayır. Elektrik süpürgesi, tozların havaya yayılmasına neden olur. Filtrenin çok kirliliğinden dolayı bazı "daha önce karşılaşılmamış" kokular çıkarabilir. (EAP450 modeline ait Yıkanebilir Ön Filtre, elektrik süpürgesi veya yumuşak bir fırça ile temizlenebilir.)
Cihazdan bir koku geliyordu, içini açtım.	Cihaz, mukavva ve plastik bir ambalajla sıkıca sarılmıştır. Cihazdan fan bulunduğu odanın ve havayı çektiğinden dolayı bazı "daha önce karşılaşılmamış" kokular çıkarabilir. Cihazın duyarlılığına ve kullanıldığı süreye bağlı olarak bu kokular birkaç gün veya bir hafta içinde kendiliğinden yok olur.
Cihaz, derecelendirildiği alandan daha büyük bir alanı temizleyebilir mi?	CADR dereceleri kontrollü bir test ortamından alınır. Bu ortam değiştiğinde performans etkilenebilir. Ancak cihaz CADR derecesinde belirtilenden daha büyük bir odada kullanılacaksa havayı temizlemesi normalden biraz daha uzun sürebilir.
Cihazı nereye koymalıyım?	Cihazın yanlarında ve ön kısmında gerekli hava dolaşımının sağlandığından emin olun. Kapılar veya dar koridorlar hava temizleyiciye gelen hava akımını azaltır da cihazın yakınlarında hafif bir sirkülasyon olacaktır.
AIR QUALITY ışığı turuncu veya kırmızı renkte yanıyor, ama hava temiz görünüyor.	Sensör tıkanmış olabilir. Elektrik süpürgesiyle temizleyin.
Havada veya mobilyalarım da hala bir miktar toz görünüyor	Bazen sıkıştırılmış hava sensörün tozla tıkanmasına neden olabilir.
Filtrelerin sabitlenmesini sağlayacak bir mekanizma yok	Cihaz, toz ve partiküllerin büyük bölümünü toplar; ancak açık kapılar, pencereler, merkezi HVAC gibi etkenlerden dolayı havada bir miktar toz görülebilir.
Filtrelerin cihazın içinde yer alır. Cihaz açıldığında, cihazın çektiği havanın kuvvetiyle filtreler sıkıca yerlerine sabitlenir.	Filtreler cihazın içinde yer alır. Cihaz açıldığında, cihazın çektiği havanın kuvvetiyle filtreler sıkıca yerlerine sabitlenir.
Fan motorunun çok yüksek devirle döndüğünü duyabiliyorum	Bu normal bir durumdur. Özellikle tüm ortamlarda sessizliğin hakim olduğu geç saatlerde motorun devir seslerini duyabilirsiniz.
Cihaz kokuları artık etkin bir şekilde gideremiyor veya bir koku yayıyor.	Hava kalitesi sensörünün tıkanıp tıkanmadığını kontrol edin. Cihazı rahatsızlık veren koku kaynaklarının yakınına getirin. Kirleri emme kapasitesine ulaşmış olabileceğinden dolayı filtreleri değiştirin. Filtreleri daha sık aralıklarla değiştirmeniz gerekebilir.
CHECK FILTER göstergesi, HEPA filtre değiştirildikten sonra da yanmaya devam ediyor.	RESET FILTER deliğine dikkatlice bir ataş takarak RESET FILTER düğmesine basın. Cihazın sıfırlandığını belirten "bip" sesi duyulana dek düğmeyi 3-5 saniye basılı tutun.





EAP300, EAP450	
Sorun	Olası nedenler / çözüm
Uyku modunu kapatabilir miyim?	Hayır. Ancak dilediğiniz fan hızını, elinizle fan hızı düğmesine basarak ayarlayabilirsiniz. Cihaz siz değiştirene dek bu ayarda kalır.
Cihazdan bir tıkırtı geliyor.	Cihazın bulunduğu ortama göre PlasmaWave™ teknolojisinden kaynaklanan bir tıkırtı olabilir. Ancak PlasmaWave™ ışığı yandığı sürece işlev çalışır.
Uzaktan kumanda çalışmıyor.	Uzaktan kumandanın pilinin doğru takılıp takılmadığını kontrol edin. Eskiyen pili değiştirin. Uzaktan kumanda ile hava temizleyici arasında gerekli uzaklığın bulunduğundan emin olun.
EAP450	
Sorun	Olası nedenler / çözüm
Hava kalitesi ışığı beyaz renkte yanıyor, fakat havada hala toz/koku var.	Sensörün tıkanıp tıkanmadığını kontrol edin. Filtreyi değiştirin
Cihaz koku üretiyor.	Cihazı rahatsızlık veren koku kaynağının yakınına getirin. Filtreyi değiştirin
Havada veya mobilyalarda hala bir miktar toz görünüyor.	Cihaz, toz ve partiküllerin büyük bölümünü toplar; ancak açık kapılar, pencereler, merkezi HVAC gibi etkenlerden dolayı havada bir miktar toz görülebilir.
Cihaz sürekli yüksek hızda çalışıyor.	Sensör tıkanmış olabilir. Elektrik süpürgesiyle temizleyin. Bazen sıkıştırılmış hava sensörün tozla tıkanmasına neden olabilir.
CHECK FILTER göstergesi Filtre Kaseti değiştirildikten sonra da yanmaya devam ediyor.	RESET FILTER deliğine dikkatlice bir ataş takarak RESET FILTER düğmesine basın. Cihazın sıfırlandığını belirten "bip" sesi duyulana dek düğmeyi 3-5 saniye basılı tutun.

ELDEN ÇIKARMA

Şu sembole sahip malzemeler geri dönüştürülebilir .
Ambalajı geri dönüşüm için uygun konteynerlere koyun.
Elektrikli ve elektronik cihaz atıklarının geri dönüşümüne ve çevre ve insan sağlığının korunmasına yardımcı olun.

Ev atığı sembolü  bulunan cihazları atmayın. Ürünü yerel geri dönüşüm tesislerinize gönderin ya da belediye ile irtibata geçin.

BG

CS

DA

DE

EE

EN

ES

FI

FR

HR

HU

IT

LT

LV

NL

NO

PL

PT

RO

RU

SK

SL

SR

SV

TR

UK



ВКАЗІВКИ З ТЕХНІКИ БЕЗПЕКИ

Перед початком користування приладом уважно прочитайте наведені нижче інструкції.

UK

- Не дозволяйте дітям гратися з приладом.
- Не можна доручати чищення або технічне обслуговування приладу дітям без відповідного нагляду.
- Діти від 8 років, особи з обмеженими фізичними, сенсорними чи розумовими здібностями й особи без відповідного досвіду та знань можуть користуватися цим приладом лише під наглядом або після проведення інструктажу стосовно безпечного користування приладом і пов'язаних ризиків.
- Напруга і частота електричної мережі, до якої підключається прилад, має відповідати значенням, вказаним на табличці з технічними даними.
- У разі пошкодження приладу або кабелю живлення зверніться для його заміни до виробника, сервісного центру чи іншої кваліфікованої особи. Робити це самостійно небезпечно.
- Не занурюйте прилад у воду чи іншу рідину.
- Цей прилад призначений виключно для користування в домашніх умовах. Виробник не несе відповідальності за можливі збитки, спричинені неправильним чи неналежним використанням.
- Не використовуйте прилад надворі та на мокрих поверхнях.
- Не тягніть і не носіть прилад за шнур, не притискайте шнур дверцятами і стежте, щоб шнур не зачіпався за гострі краї чи кути. Тримайте шнур подалі від гарячих поверхонь.
- Не запихайте ніякі предмети в отвори приладу. Не використовуйте прилад, якщо якісь його отвори заблоковано. Стежте, щоб в отвори не потрапляли пилюка, пух, волосся чи будь-що інше, що може перешкоджати потоку повітря.
- Не використовуйте прилад без встановлених фільтрів.
- Зберігайте пристрій у приміщенні в прохолодних сухих місцях.
- Не використовуйте у вологих приміщеннях, наприклад у ванні. Якщо в очищувач повітря потрапить рідина, вимкніть його і зверніться за консультацією у сервісний центр Electrolux.
- Не використовуйте поблизу легкозаймистих газів.
- Не ставте прилад безпосередньо під детектором диму, оскільки від цього може зменшитись чутливість детектора.
- Не ставте предмети на прилад або всередину нього.
- Не закривайте вентиляційні сітки.
- Не від'єднуйте шнур живлення від мережі, поки очищувач повітря не охолоне.
- Не ставте очищувач повітря поблизу обігрівачів.
- Не використовуйте для чищення пристрою миючі засоби.
- Фільтр HEPA 13 і вугільний фільтр грубого очищення не можна мити та використовувати повторно (для моделей EAP150, EAP300).
- Для перенесення приладу використовуйте ручку на задній панелі. Не тримайте за передню панель.





КОМПОНЕНТИ

EAP150

- A. Передня панель
- B. Вугільний фільтр грубого очищення (з антибактеріальним покриттям)
- C. Фільтр HEPA 13
- D. Корпус
- E. Отвір для виходу повітря
- F. Панель керування

EAP300

- A. Передня панель
- B. Рамка фільтра
- C. Вугільний фільтр грубого очищення (з антибактеріальним покриттям)
- D. Фільтр HEPA 13
- E. Корпус

- F. Вентилятор PlasmaWave™
- G. Отвір для виходу повітря
- H. Панель керування

EAP450

- A. Передня панель
- B. Касетний фільтр складається з таких компонентів:
 - B1. Багаторазовий антибактеріальний фільтр грубого очищення
 - B2. Багаторазовий фільтр HEPA 13
 - B3. Рамка фільтра
 - B4. Багаторазовий вугільний фільтр
- D. Корпус
- F. Вентилятор PlasmaWave™
- G. Отвір для виходу повітря
- H. Панель керування

ХАРАКТЕРИСТИКИ

EAP150

Увага! Повністю складіть повітряний фільтр перед використанням пристрою (див. розділ "Встановлення очищувача повітря")

Примітка. Характеристики можуть різнитися залежно від моделі.

Тиха робота

Прилад обладнано безшумним вентилятором із трьома швидкостями, який ідеально підходить для використання вночі.

Сенсор якості повітря

Прилад оснащено сенсором якості повітря, який виявляє присутність різноманітних забруднювачів повітря.

EAP300, EAP450

Увага! Повністю складіть повітряний фільтр перед використанням пристрою (див. розділ "Встановлення очищувача повітря")

Примітка. Характеристики можуть різнитися залежно від моделі.

Тиха робота

Прилад оснащено безшумним вентилятором із чотирма швидкостями, який ідеально підходить для використання вночі. Функцію «PlasmaWave» можна вмикати та вимикати натискаючи кнопку «Auto» протягом 3 секунд

Сенсор якості повітря

Прилад оснащено сенсором якості повітря, який виявляє присутність різноманітних забруднювачів повітря. Прилад автоматично збільшує швидкість вентилятора для очищення більшого обсягу повітря та швидшого усунення забруднень.

Сенсор світла*

Вбудований сенсор світла виявляє, коли в приміщенні стає темно, і автоматично приглушує світлові індикатори панелі керування та знижує швидкість вентилятора для тихої та енергоефективної роботи приладу. Коли в приміщенні темно, вентилятор обертається з постійною частотою, незалежно від показань датчика якості повітря.

Автоматичне очищення повітря*

Сенсор запахів виявляє обсяг забруднень у повітрі і відповідним чином автоматично регулює швидкість вентилятора для підтримки чистоти повітря.

EAP150

фільтрація в 3 етапи*

Вугільний фільтр грубого очищення затримує великі часточки, такі як пил, шерсть домашніх тварин і пух. Він поглинає гази, які спричиняють неприємні запахи, зокрема запах від сигаретного диму, розкладання органічних продуктів та приготування їжі, і ефективно знижує темпи розмноження бактерій і грибків.

Для оптимальної ефективності роботи замінійте фільтр кожні 3 місяці. Антимікробне покриття Cleanceal™ запобігає розмноженню мікроорганізмів.

Фільтр HEPA 13 затримує 99,99% повітряних часточок та забруднень розміром до 0,3 мікрона, зокрема дим, пил, пилок рослин та інші алергени. Фільтр слід замінити, коли вмикається світловий індикатор CHECK FILTER.

EAP300

фільтрація в 4 етапи*

Вугільний фільтр грубого очищення затримує великі часточки, такі як пил, шерсть домашніх тварин і пух. Він поглинає гази, які спричиняють неприємні запахи, зокрема запах від сигаретного диму, розкладання органічних продуктів та приготування їжі, і ефективно знижує темпи розмноження бактерій і грибків.

Для оптимальної ефективності роботи замінійте фільтр кожні 3 місяці. Антимікробне покриття Cleanceal™ запобігає розмноженню мікроорганізмів.

Фільтр HEPA 13 затримує 99,99% повітряних часточок та забруднень розміром до 0,3 мікрона, зокрема дим, пил, пилок рослин та інші алергени. Фільтр слід замінити, коли вмикається світловий індикатор CHECK FILTER. Технологія PlasmaWave™ застосовує позитивні та негативні іони для усунення забруднювачів повітря, таких як пил, дим, пилок рослин та алергени.

EAP450

фільтрація в 5 етапів*

Багаторазовий антибактеріальний фільтр грубого очищення продовжує термін служби фільтра, і полегшує прибирання квартири, затримуючи шерсть домашніх тварин та інші частки, що забруднюють повітря.

Антимікробне покриття Cleanceal™ запобігає розмноженню мікроорганізмів.

Фільтр HEPA 13 затримує 99,99% повітряних часточок та забруднень розміром до 0,3 мікрона, зокрема дим, пил, пилок рослин та інші алергени. Багаторазовий вугільний фільтр спеціально розроблено для поглинання неприємних запахів домашніх тварин, диму, приготування їжі та інших побутових запахів; крім того, він ефективно знижує темпи розмноження бактерій та грибків.

Технологія PlasmaWave™ застосовує позитивні та негативні іони для усунення забруднювачів повітря, таких як пил, дим, пилок рослин та алергени.

BG

CS

DA

DE

EE

EN

ES

FI

FR

HR

HU

IT

LT

LV

NL

NO

PL

PT

RO

RU

SK

SL

SR

SV

TR

UK



ПАНЕЛЬ КЕРУВАННЯ

EAP150

UK

- G. Сенсор якості повітря: автоматично відстежує рівень якості повітря.
- H. Reset: використовується для скидання індикатора "Check Filter".
- I. Індикатор "Check filter": сигналізує про потребу заміни фільтра.
- J. Індикатор якості повітря: вказує на якість повітря.
- K. Індикатор швидкості вентилятора: вказує поточне значення швидкості (High (висока) / Med (середня) / Low (низька) / Sleep (очікування)).
- L. Перемикач швидкості вентилятора: використовується для регулювання швидкості вентилятора (High (висока) / Med (середня) / Quiet (тихий режим)).
- M. On-Off (увімкнення-вимкнення): використовується для ввімкнення та вимкнення пристрою.

EAP300, EAP450

- I. Сенсор якості повітря: автоматично відстежує рівень якості повітря і відповідним чином регулює швидкість вентилятора в режимі "AUTO".
- J. Reset: використовується для скидання індикатора "Check Filter".
- K. Індикатор "Check filter": сигналізує про потребу заміни фільтра.
- L. Auto: забезпечує автоматичне регулювання швидкості вентилятора відповідно до інтенсивності забруднення повітря.
- M. PlasmaWave™: вказує на те, що технологію увімкнено.
- N. Індикатор якості повітря: вказує на якість повітря.
- O. Індикатор швидкості вентилятора: вказує поточне значення швидкості (Turbo (турбо) / High (висока) / Med (середня) / Quiet (тихий режим)).
- P. Перемикач швидкості вентилятора: використовується для регулювання швидкості вентилятора (Turbo (турбо) / High (висока) / Med (середня) / Quiet (тихий режим)).
- Q. On-Off (увімкнення-вимкнення): використовується для ввімкнення та вимкнення пристрою.
- R. Сенсор світла: приглушує світлові індикатори і встановлює швидкість вентилятора на "Quiet" (тихий режим), якщо в приміщенні темно. (Працює лише коли ввімкнено режим "AUTO").

ВСТАНОВЛЕННЯ ОЧИЩУВАЧА ПОВІТРЯ

EAP150, EAP300, EAP450

Встановлюйте прилад у місця, де немає протягів, оскільки протяг може спричинити неточне реагування сенсорів. Не встановлюйте прилад поблизу штор, меблів та інших предметів, які можуть перешкодити потоку повітря. Встановлюйте прилад на стійкій поверхні.

1. Зніміть захисну плівку з панелі керування.
2. Зніміть передню панель, злегка потягнувши її за нижню частину.
Не докладайте зайвих зусиль: панель легко знімається.

EAP150

3. Витягніть із пластикового пакування фільтр HEPA 13 та вугільний фільтр грубого очищення.
4. Встановіть фільтр HEPA 13 стрілкою, що вказує напрямком потоку повітря, у бік задньої панелі приладу; білі виступи вгорі і внизу фільтра HEPA 13 будуть спрямовані до переду приладу.
5. Вставте попереду фільтра HEPA 13 вугільний фільтр грубого очищення.
6. Встановіть на місце передню панель, зачепивши її вгорі приладу. Закрийте панель, злегка натиснувши з обох боків приладу, і зафіксуйте.

EAP300

3. Витягніть із пластикового пакування фільтр HEPA 13 та вугільний фільтр грубого очищення.
4. Встановіть фільтр HEPA 13 стрілкою, що вказує напрямком потоку повітря, у бік задньої панелі приладу; білі виступи вгорі і внизу фільтра HEPA 13 будуть спрямовані до переду приладу.
5. Прикріпіть вугільний фільтр грубого очищення до пластикової рамки за допомогою всіх квадратних застібок-липучок на задній поверхні рамки.

EAP450

3. Вийміть касетний фільтр і зніміть із нього пластикове пакування.
4. Встановіть касетний фільтр, вставивши його верхніми виступами в очищувач повітря і злегка натиснувши на нижній виступ, щоб рамка зафіксувалася.
5. Встановіть на місце передню панель, зачепивши її вгорі приладу.
6. Закрийте панель, злегка натиснувши з обох боків приладу, і зафіксуйте.

EAP150, EAP300, EAP450

7. Під'єднайте шнур живлення до електророзетки.
8. Натисніть і утримуйте кнопку POWER, поки не пролунає короткий звуковий сигнал.
9. 3-4 хвилини знадобиться для того, щоб очищувач повітря виконав калібрування сенсора якості повітря. Під час цього світлові індикатори сенсорів блиматимуть.

EAP300, EAP450

10. Після завершення калібрування світлові індикатори перейдуть у режим "AUTO".



ЗАМІНА ФІЛЬТРА

EAP150

Прилад має два окремі фільтри: вугільний фільтр грубого очищення і фільтр HEPA 13.

- Індикатор "Check Filter" сигналізує про потребу заміни фільтра HEPA 13. Термін служби фільтра різниться залежно від кількості годин використання, якості повітря і розташування приладу. Однак за звичних умов використання фільтр потрібно міняти один раз на рік.
- Для оптимальної ефективності роботи приладу змінійте вугільний фільтр грубого очищення кожних три місяці.

Після заміни старі фільтри слід утилізувати. Фільтр HEPA 13 і вугільний фільтр грубого очищення не можна мити та використовувати повторно, оскільки після цього вони не працюватимуть ефективно.

Увага! Перед будь-яким техобслуговуванням очищувача повітря його слід вимкнути і від'єднати від електромережі.

Заміна вугільного фільтра грубого очищення

1. Вимкніть очищувач повітря і від'єдняйте від розетки електричний шнур.
2. Зніміть передню панель, злегка потягнувши її за нижню частину. Не докладайте зайвих зусиль: панель легко знімається.
3. Вийміть вугільний фільтр грубого очищення, обережно потягнувши його до себе за нижню частину і донизу за верхню частину.
4. Вийнявши вугільний фільтр грубого очищення, викиньте його.
5. Вийміть змінний вугільний фільтр грубого очищення з пластикового пакета і знову герметично закрийте пакет для збереження свіжості фільтра, що в ньому залишився.
6. Вставте вугільний фільтр грубого очищення.

EAP300

Прилад має два окремі фільтри: вугільний фільтр грубого очищення і фільтр HEPA 13.

- Індикатор "Check Filter" сигналізує про потребу заміни фільтра HEPA 13. Термін служби фільтра різниться залежно від кількості годин використання, якості повітря і розташування приладу. Однак за звичних умов використання фільтр потрібно міняти один раз на рік.
- Для оптимальної ефективності роботи приладу змінійте вугільний фільтр грубого очищення кожних три місяці.

Після заміни старі фільтри слід утилізувати. Фільтр HEPA 13 і вугільний фільтр грубого очищення не можна мити та використовувати повторно, оскільки після цього вони не працюватимуть ефективно.

Увага! Перед будь-яким техобслуговуванням очищувача повітря його слід вимкнути і від'єднати від електромережі.

Заміна вугільного фільтра грубого очищення

1. Вимкніть очищувач повітря і від'єдняйте від розетки електричний шнур.
2. Зніміть передню панель, злегка потягнувши її за нижню частину. Не докладайте зайвих зусиль: панель легко знімається.
3. Вийміть вугільний фільтр грубого очищення із пластиковою рамкою, обережно потягнувши його до себе за нижню частину і донизу за верхню частину.
4. Від'єдняйте вугільний фільтр грубого очищення від пластикової рамки та викиньте його.
5. Вийміть змінний вугільний фільтр грубого очищення з пластикового пакета і знову герметично закрийте пакет для збереження свіжості фільтра, що в ньому залишився.
6. Прикріпіть вугільний фільтр грубого очищення до пластикової рамки за допомогою шести квадратних застібок-липучок на задній поверхні рамки.

EAP450

Увага! Перед будь-яким техобслуговуванням очищувача повітря його слід вимкнути і від'єднати від електромережі.

Фільтр	Термін служби	Цикл очищення	Як чистити
Багаторазовий фільтр грубого очищення	12 місяців	Кожні 6 місяці	Чистьте фільтр пілососом або м'якою щіткою. Якщо фільтр дуже брудний, промийте його теплою водою.
Багаторазовий фільтр HEPA 13 Фільтр	12 місяців	Кожні 6 місяці	Покладіть фільтр у теплу воду на 30 хвилин і висушіть у тіні протягом 24 годин.
Багаторазовий вугільний фільтр	12 місяців	Кожні 6 місяці	Покладіть фільтр у теплу воду на 30 хвилин і висушіть у тіні протягом 24 годин.
Касетний фільтр	12 місяців	-	-

Індикатор "Check Filter" сигналізує про потребу заміни всього касетного фільтра. Термін служби фільтра різниться залежно від кількості годин використання, якості повітря і розташування приладу. Однак за звичних умов використання фільтр потрібно міняти один раз на рік. Після заміни касетний фільтр слід викинути.

Заміна касетного фільтра

1. Вимкніть очищувач повітря і від'єдняйте від розетки електричний шнур.
2. Зніміть передню панель, злегка потягнувши її за нижню частину. Не докладайте зайвих зусиль: панель легко знімається.
3. Зніміть касетний фільтр із пластиковою рамкою, обережно потягнувши його до себе за нижню частину і донизу за верхню частину.
4. Від'єдняйте всі фільтри від пластикової рамки та викиньте їх.
5. Вийміть знімні фільтри із пластикового пакета і замініть їх.
6. Від'єдняйте очищувач повітря до електромережі і натисніть кнопку POWER, поки не пролунає короткий звуковий сигнал.
7. Натисніть кнопку RESET FILTER, обережно вставивши скріпку в отвір RESET FILTER на панелі керування. Індикатор блимне 5 разів, після чого пролунає звуковий сигнал, що вказує на перезапуск фільтра.

BG

CS

DA

DE

EE

EN

ES

FI

FR

HR

HU

IT

LT

LV

NL

NO

PL

PT

RO

RU

SK

SL

SR

SV

TR

UK



ДИСТАНЦІЙНЕ КЕРУВАННЯ

UK

EAP300, EAP450

Скеруйте пульт дистанційного керування в напрямку очищувача повітря. Радіус дії пульта – 6 м від очищувача повітря.

Пульт дистанційного керування має окремий настінний тримач, який можна прикріпити до стіни у зручному місці за допомогою гвинта.

- S. POWER: використовуйте кнопку живлення для вмикання та вимикання приладу. Після увімкнення або вимкнення приладу лунає короткий звуковий сигнал.
- T. Режим AUTO: кнопка AUTO використовується для ввімкнення автоматичного режиму роботи.
- U. FAN SPEED: внаслідок натискання кнопки вгору або вниз прилад змінюватиме швидкість вентилятора і перейде в ручний режим керування.

- V. TURBO: ця кнопка використовується для перемикання з автоматичного режиму і запуску режиму максимального очищення повітря за максимальної швидкості. Швидкість Turbo зберігатиметься, доки її не буде змінено на автоматичний або ручний режим.

Заміна батареї

1. Стисніть виступи кришки батарейного відсіку, одночасно виймаючи кришку з пульта.
2. Вставте батарею, як показано на малюнку, і закрийте кришку батарейного відсіку.
3. Завжди використовуйте літєву батарею CR2025 на 3 В. Використання невідповідної батареї може спричинити витік із неї рідини та/або її пошкодження.

ДОГЛЯД І ТЕХОБСЛУГОВУВАННЯ

EAP150, EAP300, EAP450

Увага! Перед будь-яким техобслуговуванням приладу його слід вимкнути і від'єднати від електромережі.

- За потреби протирайте прилад сухою м'якою ганчіркою; для стійких забруднень використовуйте ганчірку, зволожену в теплій воді.

- Не використовуйте летючі рідини, такі як бензол чи розчинник, або порошок для чищення, оскільки вони можуть пошкодити поверхню. Прилад має бути завжди сухим.
- Кожні три місяці злегка чистьте пилососом сенсор якості повітря.

УСУНЕННЯ НЕСПРАВНОСТЕЙ

EAP150, EAP300, EAP450

Несправність	Можлива причина/спосіб усунення
Чи можна мити фільтр?	Ні, фільтри, які постачаються разом із приладом, розпадуться на частини, якщо їх промивати водою. (Фільтри для моделі EAP450 можна мити).
Чи можна чистити фільтр пилососом?	Ні, чищення пилососом лише розсіє пилюку в повітрі. Якщо вам здається, що фільтр забруднився, то, напевно, час його замінити. (Багаторазовий фільтр грубого очищення для моделі EAP450 можна чистити пилососом чи м'якою щіткою).
Щойно відкритий прилад видає неприємний запах.	Прилад компактно запаковано в гофрований картон і пластик. Оскільки прилад має вентилятор, який зтягує повітря, деякий час може бути відчутно специфічний запах. Залежно від чутливості запах може зникнути за кілька днів чи тиждень – відповідно до частоти використання приладу.
Чи може прилад очищувати більшу площу, аніж зазначено?	Коефіцієнт подачі чистого повітря визначено в результаті випробувань у контрольованому середовищі. Якщо середовище змінюється, це може впливати на роботу приладу. Але навіть якщо приміщення трохи більше за те, для якого визначено коефіцієнт подачі чистого повітря, прилад все одно очищуватиме повітря, однак на це знадобиться трохи більше часу.
Де слід розміщувати прилад?	Спереду та з боків пристрою не повинно бути перешкод для циркуляції повітря. Якщо поблизу приладу є двері або вузький прохід, це може зменшити потік повітря до очищувача, але циркуляція повітря коло приладу відбуватиметься.
Світловий індикатор AIR QUALITY світиться оранжевим або червоним, однак повітря здається чистим.	Прочистьте сенсор пилососом. Імовірно, він забитий або забруднений. Потік стиснутого повітря може допомогти очистити сенсор від пилу.
У повітрі та на меблях все ще залишається пилюка.	Прилад поглинає майже весь пил та часточки в повітрі, однак якщо в приміщенні відкриті вікна, двері або працює центральне опалення, деяка видима пилюка може все-таки залишатися.





Фільтри не фіксуються на місці.	Фільтри призначені для вільного розміщення всередині приладу. Після увімкнення очищувача через нього проходить сила повітряного потоку, яка створює герметизацію фільтрів.
Чутно, як працює двигун вентилятора.	Це нормально, особливо вночі, коли навколишні звуки стихають і монотонний звук двигуна стає більш відчутним.
Прилад перестав ефективно очищувати повітря або видає неприємний запах.	Перевірте, чи сенсор якості повітря не забитий і не забруднений. Перемістіть прилад ближче до джерела неприємного запаху. Замініть фільтри: можливо, вичерпалися їх можливості поглинання забруднювачів. Імовірно, фільтри потрібно частіше змінювати.
Індикатор CHECK FILTER світиться навіть після заміни фільтра HEPA.	Натисніть кнопку RESET FILTER, обережно вставивши скріпку в отвір кнопки RESET FILTER. Натисніть і утримуйте кнопку 3-5 секунд, після чого пролунає звуковий сигнал, який вказує на перезапуск фільтра.

EAP300, EAP450	
Несправність	Можлива причина/спосіб усунення
Чи можна вимкнути режим очікування?	Ні. Однак ви можете вручну вибрати потрібну швидкість вентилятора, і прилад працюватиме з цією швидкістю, поки її не буде змінено.
Прилад видає клацання.	Це спричинено технологією PlasmaWave™. Цей звук може з'являтися і зникати залежно від середовища, але, доки світиться індикатор PlasmaWave™, ця функція працює.
Пульт дистанційного керування не працює.	Перевірте, чи правильно вставлено батарею пульта дистанційного керування. Замініть розряджену батарею. Перевірте, чи між пультом і очищувачем повітря немає перешкод.
EAP450	
Несправність	Можлива причина/спосіб усунення
Індикатор якості повітря світиться білим, однак у повітрі присутній пил і запах.	Перевірте, чи сенсор не забитий і не забруднений. Замініть фільтр.
Пристрій видає неприємні запахи.	Перемістіть прилад ближче до джерела неприємного запаху. Замініть фільтр.
У повітрі та на меблях все ще залишається пилюка.	Прилад поглинає майже весь пил та часточки в повітрі, однак якщо в приміщенні відкриті вікна, двері або працює центральне опалення, деяка видима пилюка може все-таки залишатися.
Пристрій весь час працює з великою швидкістю.	Прочитайте сенсор пилюкососом. Імовірно, він забитий або забруднений. Потік стиснутого повітря може допомогти очистити сенсор від пилу.
Індикатор CHECK FILTER світиться навіть після заміни касетного фільтра.	Натисніть кнопку RESET FILTER, обережно вставивши скріпку в отвір кнопки RESET FILTER. Натисніть і утримуйте кнопку 3-5 секунд, після чого пролунає звуковий сигнал, який вказує на перезапуск фільтра.

УТИЛІЗАЦІЯ

Здавайте на повторну переробку матеріали, позначені

відповідним символом . Викидайте упаковку у відповідні контейнери для вторинної сировини. Допоможіть захистити навколишнє середовище та здоров'я інших людей і забезпечити вторинну переробку електричних і електронних приладів.

Не викидайте прилади, позначені відповідним символом , разом з іншим домашнім сміттям. Поверніть продукт до заводу із вторинної переробки у вашій місцевості або зверніться до місцевих муніципальних органів влади.

BG

CS

DA

DE

EE

EN

ES

FI

FR

HR

HU

IT

LT

LV

NL

NO

PL

PT

RO

RU

SK

SL

SR

SV

TR

UK



3487 E EAPxxx 02030817

Share more of our thinking at www.electrolux.com

electrolux.com/shop



Electrolux Floor Care AB
S:t Göransgatan 143
S-105 45 Stockholm
Sweden

