

## Explore 6 High Power Blender

### User Manual

E6TB1-6ST

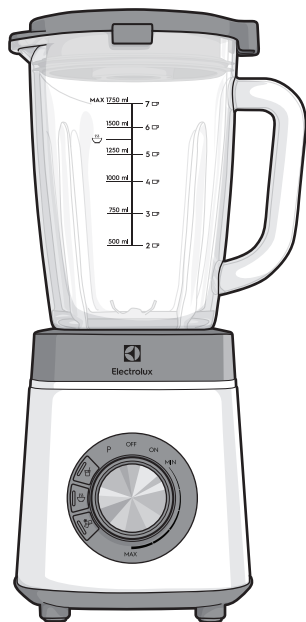

E6TB1-8ST



**HR** KORISNIČKI PRIRUČNIK  
**CZ** NÁVOD K POUŽITÍ  
**DK** BRUGSANVISNING  
**EN** INSTRUCTION BOOK  
**EE** KASUTUSJUHEND  
**FI** KÄYTTÖOHJE  
**FR** NOTICE D'UTILISATION  
**DE** BEDIENUNGSANLEITUNG

**HU** FELHASZNÁLÓI KÉZIKÖNYV  
**IT** MANUALE D'USO  
**LV** LIETOTĀJA ROKASGRĀMATA  
**LT** NAUDOJIMO VADOVAS  
**NO** BRUKERHÅNDBOK  
**PL** INSTRUKCJA OBSŁUGI  
**RO** MANUAL DE INSTRUCȚIUNI  
**RU** ИНСТРУКЦИЯ ПО ЭКСПЛУАТАЦИИ

**RS** УПУТСТВО ЗА УПОТРЕБУ  
**SK** NÁVOD NA POUŽITIE  
**SI** NAVODILA ZA UPORABO  
**SE** BRUGSANVISNING  
**TR** KULLANIM KILAVUZU  
**UA** ІНСТРУКЦІЯ З ЕКСПЛУАТАЦІ  
**AR** دليل المستخدم

# COMPONENT

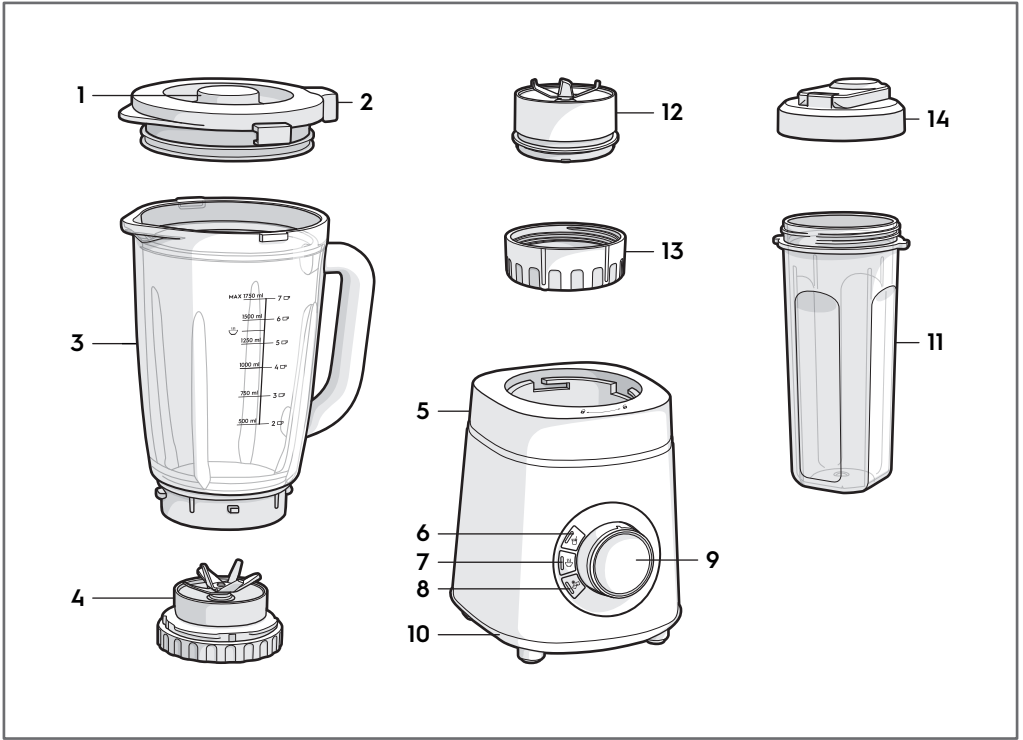

# HOW TO USE



2			
Main blender jar	Smoothie	MAX 1.75L	/ Max Speed ⌚ 90sec
	Hot Soup	MAX 1.4L	/ Low Speed ⌚ 60sec
	Ice crush	MAX 8-10pcs	/ 10x pulse
	Carrot Soup	700gr 1050gr	Max Speed ⌚ 60sec
Takeaway bottle	Smoothie	MAX 0.6L	/ Max Speed ⌚ 90sec
	Warm liquid (max 60°C)	MAX 0.4L	Max Speed ⌚ 60sec
	Ice crush	MAX 5-7pcs	/ 10x pulse
	Carrot Soup	240gr 360gr	Max Speed ⌚ 60sec

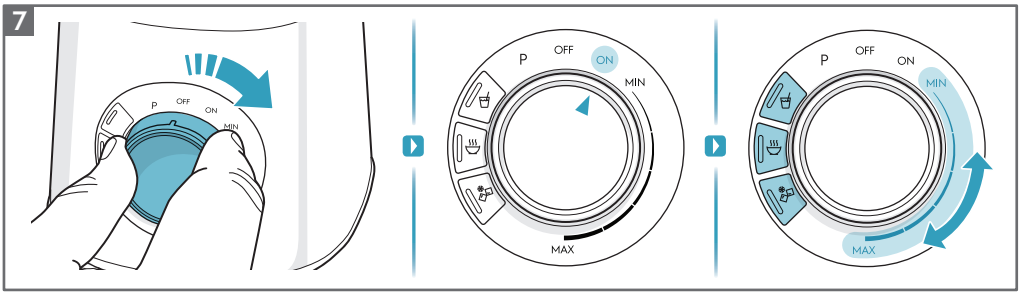
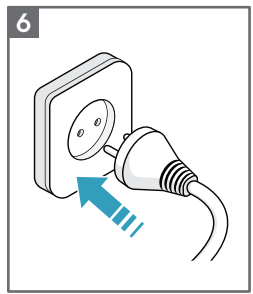
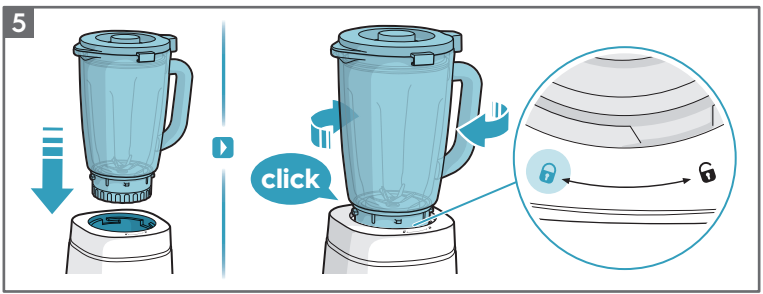
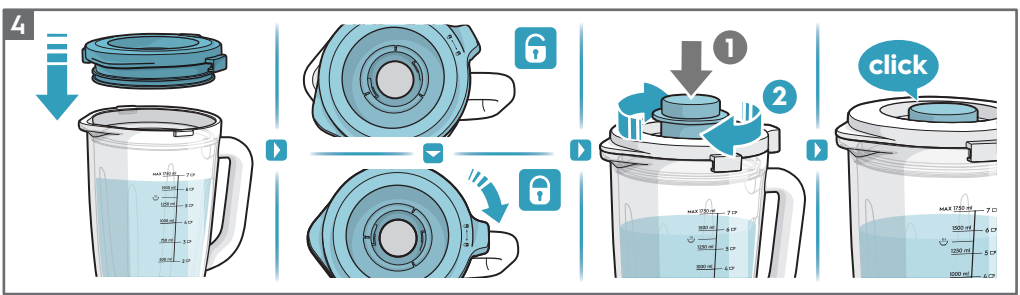
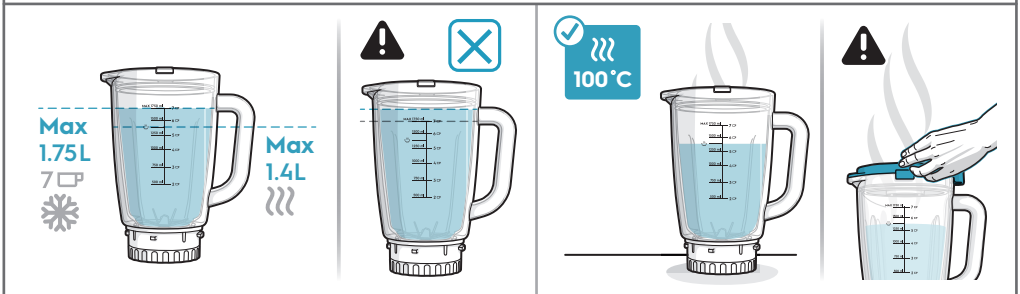
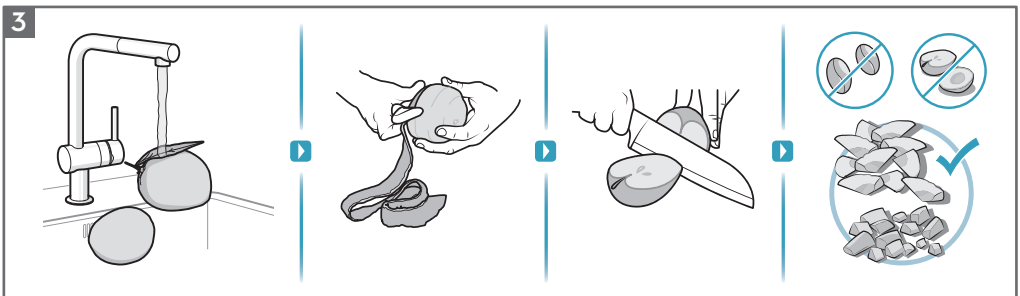

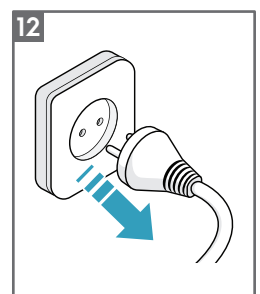
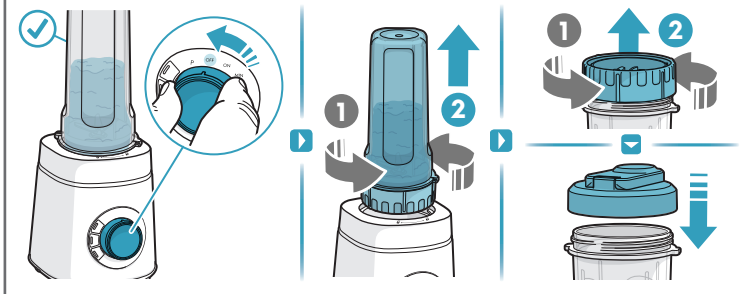
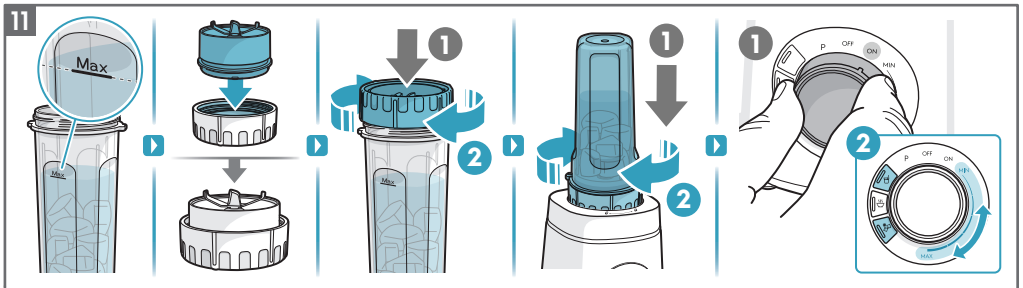
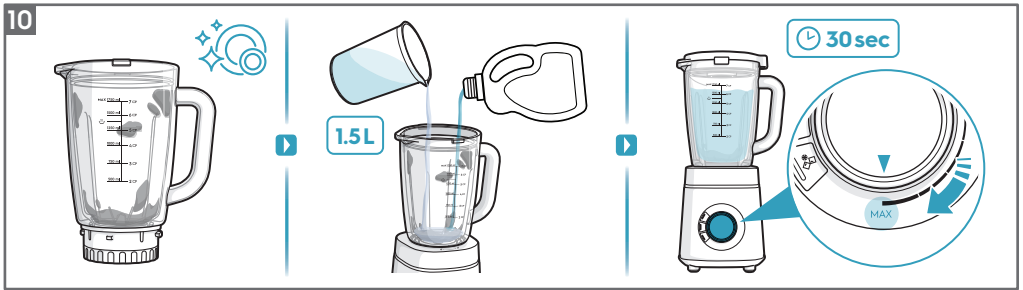
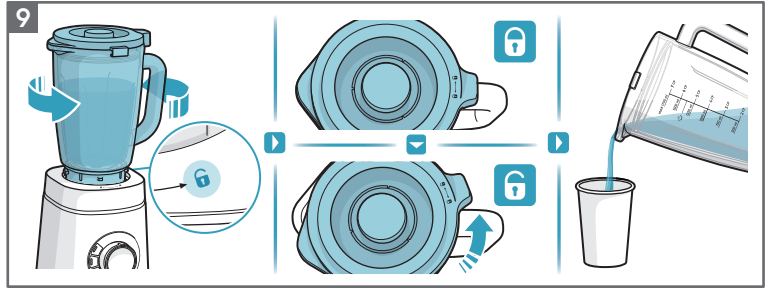
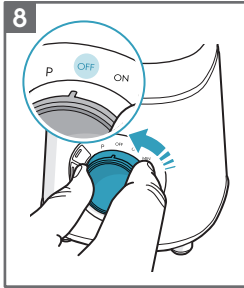
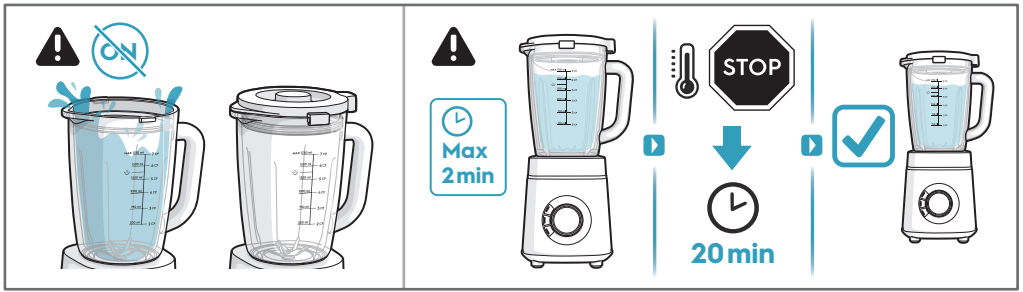

# CLEANING AND CARE

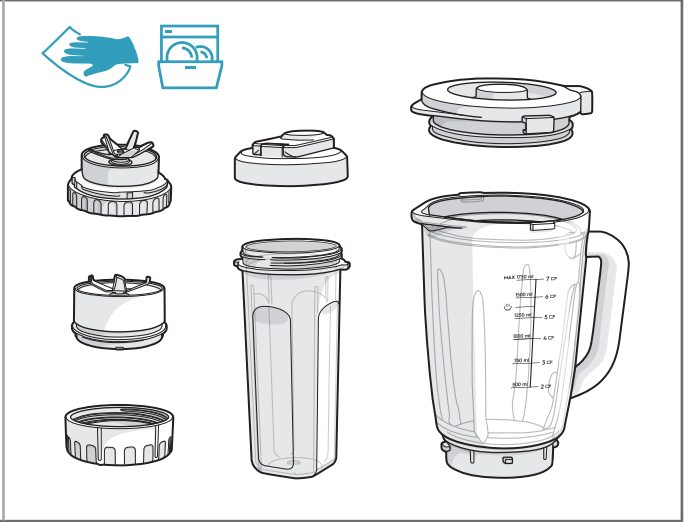
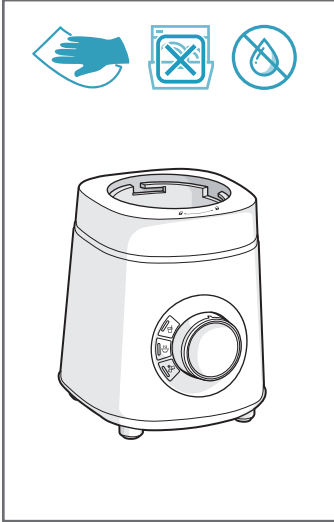
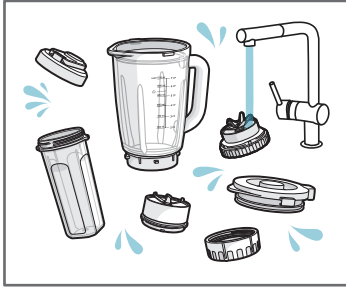
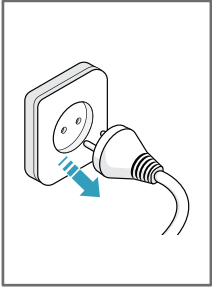

# SAVJETI ZA SIGURNU UPOTREBU

Prije prve uporabe uređaja pažljivo pročitajte ove upute.

- Ovaj je uređaj namijenjen za miješanje hrane.
- Ovaj uređaj mogu koristiti osobe smanjenih tjelesnih, osjetilnih ili mentalnih sposobnosti ili osobe sa nedostatkom iskustva i znanja isključivo ako su pod nadzorom osobe odgovorne za njihovu sigurnost i rade po uputama koje se odnose na sigurno korištenje uređaja te ukoliko razumiju opasnosti koje mogu rezultirati upotrebom uređaja. Ovaj uređaj ne smiju koristiti djeca. Držite uređaj i kabel izvan dohvata djece. Djeca bez nadzora ne smiju obavljati čišćenje i korisničko održavanje. Djeca se ne smiju igrati s uređajem.
- Uređaj se može priključiti samo na napajanje čiji su napon i frekvencija u skladu sa specifikacijama na nazivnoj pločici.
- Ako je strujni kabel oštećen, mora ga zamijeniti proizvođač, njegov servisni agent ili slične kvalificirane osobe zbog izbjegavanja opasnosti.
- Uređaj uvijek postavite na ravnu površinu.
- Uvijek isključite i odspojite uređaj iz električne mreže ako je ostavljen bez nadzora i prije sastavljanja, rastavljanja, čišćenja, mijenjanja pribora ili približavanja pomičnim dijelovima tijekom uporabe.
- **UPOZORENJE:** lopatice su vrlo oštre. Mora se paziti pri sastavljanju, rastavljanju nakon uporabe ili tijekom čišćenja.
- Ovaj uređaj je namijenjen samo za upotrebu u kućanstvu. Ne smije se koristiti u druge svrhe.
- Ovaj uređaj je namijenjen za uporabu u kućanstvu i za slične namjene u:
  - čajnim kuhinjama koje upotrebljavaju zaposlenici u prodavaonicama, uredima i drugim radnim prostorima;
  - seoskim kućama;
  - turističkim apartmanima, u hotelima, motelima i drugim vrstama smještaja;
  - pansionima.
- S velikim opterećenjem (maksimalni kapacitet), ne dopustite da blender radi više od 2 minute. Pustite ga neka se ohladi najmanje 20 minuta prije nastavka rada.
- Ne prelazite maksimalnu zapremninu punjenja koja je naznačena na vrču.
- Glavni vrč blendera je izrađen od borosilikatnog stakla koje može izdržati čak i vrelu vodu (100°C). Pobrinite se da temperatura vrča bude na sobnoj temperaturi (25°C) najmanje 4 sata prije nego ga prelijete kipućom vodom.
- Boca za van nije prikladna za miješanje vruće tekućine (maks 60°C).
- Budite oprezni pri sipanju vruće tekućine jer ispuštena para može izazvati opekline.
- Nikada ne rukujte uređajem bez poklopca.
- Nikad ne uranjajte tijelo uređaja, kabel ili utikač u vodu ili bilo koju drugu tekućinu.
- Ne koristite ovaj uređaj za miješanje boje. Može izazvati eksploziju.
- Pazite da kabel ne dodiruje i ne visi preko vrućih površina.
- Koristite samo dodatke ili dijelove preporučene za ovaj uređaj.
- Glavna staklenka za miješanje i boce za van ne mogu se koristiti za miješanje ili mljevenje tvrde i suhe tvari, osim za kockice leda i smrznuto voće.
- Držite ruke i posuđe izvan uređaja tijekom rada kako biste izbjegli opasnost od teških ozljeda ili oštećenja uređaja.

## ZBRINJAVANJE



Ovaj simbol na proizvodu ili na ambalaži označava da se s proizvodom ne smije postupati kao s komunalnim otpadom. Za recikliranje proizvoda, odnesite ga na službeno sabirno mjesto ili u Electrolux servisni centar koji može ukloniti i reciklirati bateriju i električne dijelove na siguran i profesionalan način. Slijedite pravila svoje zemlje za odvojeno prikupljanje električnih proizvoda i punjivih baterija.

Electrolux zadržava pravo promjene proizvoda, informacija i specifikacija bez prethodne obavijesti.

## DIJELOVI ( slika na stranici '2' )

- 1 Mjerni poklopac
  - 2 Poklopac
  - 3 Vrč od borosilikatnog stakla
  - 4 Sklop oštrice
  - 5 Postolje blendera
  - 6 Program za izradu smoothie napitka
  - 7 Program za vruće juhe
  - 8 Program za drobljenje leda
  - 9 Gumb odabira brzina
  - 10 Protuklizne nožice
  - 11 **Boca za van\***
  - 12 **Središnja oštrica boce za van\***
  - 13 **Držač oštrice boce za van\***
  - 14 **Poklopac boce za van\***
- \*samo za određene modele

## UPOTREBA ( slika na stranici '2-4' )

- 1 Čišćenje - Prije upotrebe pripazite i koristite čisti vrč.
- 2 Postavka maksimalnog kapaciteta i programa/brzine.

### Glavni vrč blendera

Program/Recept	Maksimalni kapacitet	Preporučena postavka/Program
Smoothie	1.75 L	Program za izradu smoothie napitka ILI maks. brzina 90sek
Vruća juha	1.4 L	Program za vruće juhe ILI mala brzina 60sek
Drobljenje leda	8-10kom	Program za drobljenja leda ILI 10x pulsna brzina
Juha od mrkve	700g mrkve + 1050g vode	Maks brzina 60sek

**Napomene!** Tekućina se ne može zagrijavati izravno u blenderu. Program za vruću juhu znači da je blender sposoban miješati vruću juhu/tekućinu koja se stavlja u staklenku, pri čemu se vrč neće razbiti.

### Boca za van

Program/Recept	Maksimalni kapacitet	Preporučena postavka/Program
Smoothie	0.6 L	Program za izradu smoothie napitka ILI maks. brzina 90sek
Topla tekućina (maks 60°C)	0.4 L	Maks brzina 60sek
Drobljenje leda	5-7 kom	Program za drobljenja leda ILI 10x pulsna brzina
Juha od mrkve	240g mrkve + 360g vode	Maks brzina 60sek

- 3 Pripremite sastojke temeljitim ispiranjem i izrežite ih na 4 do 6 komada te uklonite sve tvrde ili velike sjemenke. Uklonite svu debelu koru s voća ili povrća.  
**UPOZORENJE!** Ne prelazite maksimalnu zapreminu punjenja koja je naznačena na vrču.  
**Profesionalni savjeti:** Vrč je izrađen od borosilikatnog stakla koje može izdržati čak i vrelu vodu (100°C).  
Pobrinite se da temperatura vrča bude na sobnoj temperaturi (25°C) najmanje 4 sata prije nego ga prelijete kipućom vodom.  
**UPOZORENJE!** Budite oprezni kad otvarate poklopac (2) s vrućom tekućinom unutra jer ispuštena para može izazvati opekline.
- 4 Stavite poklopac (2) na vrč (3) s čepom na desnoj strani ručke vrča, a zatim ga zakrenite u smjeru kazaljke na satu kako biste bili sigurni da je dobro zatvoren. Umetnite mjernu čašu (1) u poklopac zakretanjem u smjeru kazaljke na satu dok ne klikne na svoje mjesto.  
**Profesionalni savjeti:** Sastojke možete dodavati kroz otvor za punjenje, dok blender radi.
- 5 Stavite vrč (3) sa sklopom oštrice pričvršćenim (4) na postolje miksera (5) s ručkom okrenutom udesno. Zakrećite ga u smjeru kazaljke na satu dok ne sjedne na svoje mjesto.  
**UPOZORENJE!** Uređaj se ne može uključiti ako vrč nije savršeno postavljen na postolje blendera.
- 6 Ukopčajte u strujnu utičnicu.
- 7 Zakrenite okretni gumb u položaj "ON" (uključeno), a zatim odaberite program u skladu s tim, ili zakrenite okretni gumb s položaja "ON" izravno na željenu brzinu (pogledajte postavku br. 2 programa/brzine).

**UPOZORENJE!** Nikada ne rukujte uređajem bez poklopca. Nikada ne pokrećite prazan blender jer pokretanje praznog blendera može izazvati pregrijavanje i oštetiti proizvod. Držite ruke i pribor izvan vrča blendera dok blender miješa sastojke.

**UPOZORENJE!** Tijekom rada nemojte uklanjati vrč s postolja blendera. Ako je potrebno ukloniti vrč, najprije isključite uređaj, a zatim ga uklonite.

**UPOZORENJE!** S velikim opterećenjem (maksimalni kapacitet), ne dopustite da blender radi više od 2 minute. Pustite ga neka se ohladi najmanje 20 minuta prije nastavka rada.

**Profesionalni savjeti:** S pulsним načinom rada sastojke možete brzo pomiješati kako biste postigli željenu konzistenciju.

- 8 Mikser će raditi sve dok se program ne završi. Za ručno zaustavljanje bilo kojeg programa, okrenite okretni gumb u položaj OFF (isključeno).
- 9 Uklonite vrč (3) s postolja blendera (5) zakretanjem vrča u smjeru suprotnom od kazaljke na satu i izvucite ga, a zatim izlijte sadržaj i poslužite.
- 10 Operite dijelove odmah nakon uporabe i tako izbjegnute sušenje ostataka hrane na dijelovima.
 

**Profesionalni savjeti:** Uvijek odvojite sklop oštrice i vrč te dobro isperite čak i prije nego što ga stavite u perilicu posuđa. Vrč napunite s 1.5L mlake vode i tekućine za pranje posuđa, a zatim pustite 30 sekundi na MAKŠ brzini kako bi se isprao.
- 11 Korištenje 2-u-1 boce za van.
  - a. Napunite sastojke u bocu za van (11).
  - b. Gurnite središnju oštricu (12) na držač oštrice (13) da biste napravili sklop oštrice.
 

**UPOZORENJE!** Oštrice su vrlo oštre!
  - c. Pričvrstite sklop oštrice na otvoreni kraj boce okretanjem u smjeru kazaljke na satu. Okrenite bocu za van naopako.
  - d. Gurnite sastavljenu bocu za van na postolje blendera (5) i zakrenite je u smjeru kazaljke na satu tako da se blokira i klikne na svoje mjesto.
  - e. Zakrenite okretni gumb u položaj "ON" (uključeno), a zatim odaberite program u skladu s tim, ili zakrenite okretni gumb s položaja "ON" izravno na željenu brzinu (pogledajte postavku br. 2 programa/brzine). Nakon toga, okrenite regulator u položaj OFF (isključeno).
  - f. Okrenite sastavljenu bocu za van u smjeru suprotnom od kazaljke na satu i uklonite je s postolja blendera.
  - g. Skinite sklop oštrice okretanjem u smjeru suprotnom od smjera kazaljke na satu.
 

**UPOZORENJE!** Uvijek skinite sklop oštrice 1 minutu nakon miješanja izbjegnute kasnije teško rastavljanje.
  - h. Pričvrstite poklopac (14) i uživajte u miješanju dok ste u pokretu.
- 12 Iskopčajte uređaj iz utičnice.

## ČIŠĆENJE I ODRŽAVANJE ( slika na stranici '5' )

Prije čišćenja uvijek iskopčajte uređaj iz strujne utičnice.

- 1 Kucište motora. Nikad ne uranjajte postolje blendera u vodu! Očistite ga samo vlažnom krpom. Tijekom čišćenja uređaja nemojte koristiti abrazivna sredstva za čišćenje, spužvice za ribanje ili abrazivne deterdžente.
- 2 Vrč (3), sklop oštrice (4), poklopac (2), mjerna čaša (1), i svi dijelovi boce za van (11-14) mogu se prati u perilici posuđa.
 

Ako ih perete ručno, ne koristite žičane mrežice, žičanu vunu ili izbjeljivač kako biste izbjegli pojavu hrđe.

**Napomene:** Uvijek odvojite sklop oštrice i vrč zbog čišćenja kako se između njih ne bi zaglavili ostaci hrane. Ne uranjajte sklop oštrice potpuno u vodu.

**UPOZORENJE!** lopatice oštrica su vrlo oštre. Pažljivo rukujte tijekom čišćenja.



# RJEŠAVANJE PROBLEMA

PROBLEM	MOGUĆI UZROK	RJEŠENJE
Ne možete uključiti blender ili blender ne radi.	Blender nije spojen na električno napajanje.	Provjerite napajanje u domu i ponovno ga ukopčajte u strujnu utičnicu.
	Sigurnosna sklopka nije aktivirana.	Provjerite je li sklop oštrice pričvršćen, a vrč blokiran u ispravnom položaju na postolju blendera.
	Položaj regulatora još nije okrenut u položaj "ON" (uključeno).	Okrenite regulator u položaj "ON" (uključeno).
	Postoji funkcionalni problem.	Obratite se ovlaštenom servisnom centru.
Oštrice se prilikom obrade ne okreću.	Oštrica je zaglavila, jer su komadi hrane preveliki ili se u vrču nalazi previše hrane.	Izrežite hranu na manje komade ili smanjite količinu hrane.
Stroj se zaustavlja usred postupka miješanja.	Umetnuta količina je preteška, stoga se štitnik motora automatski aktivira.	Iskopčajte utikač, pričekajte najmanje 20 minuta, smanjite količinu hrane, a zatim ponovno pokrenite.
	Pogrešni sastojci su stavljeni u vrč.	Glavni vrč blendera i boca za van namijenjeni su pripremanju napitaka. Dodajte voće, povrće ili nešto slično. Nikad ne miješajte sastojke poput tijesta, pire krumpira, mesa ili sličnih sastojaka.

HR

CZ

DK

EN

EE

FI

FR

DE

HU

IT

LV

LT

NO

PL

RO

RU

RS

SK

SI

SE

TR

UA

AR

# BEZPEČNOSTNÍ POKYNY

Před prvním použitím spotřebiče si pečlivě přečtete následující pokyny.

- Spotřebič je určen k mixování potravin.
- Spotřebič smí používat osoby se sníženými fyzickými, smyslovými či duševními schopnostmi nebo osoby bez patřičných zkušeností a znalostí, pouze pokud tak činí pod dozorem nebo obdrželi instrukce ohledně bezpečného provozu spotřebiče a rozumí rizikům spojeným s jeho provozem. Tento spotřebič by neměly používat děti. Spotřebič a jeho kabel udržujte mimo dosah dětí. Čištění a uživatelskou údržbu nesmí provádět děti bez dozoru. Zabraňte dětem, aby si hrály se spotřebičem.
- Spotřebič lze připojit pouze k napájení, jehož napětí a frekvence odpovídá údajům uvedeným na typovém štítku.
- Jestliže je poškozený napájecí kabel, smí jej vyměnit pouze výrobce, servisní technik nebo osoba s podobnou příslušnou kvalifikací, aby se předešlo rizikům.
- Spotřebič umísťujte pouze na plochem a rovném povrchu.
- Pokud je spotřebič ponechán bez dozoru nebo pokud se jej chystáte sestavovat, rozebírat, čistit, vyměňovat příslušenství nebo přistupovat k součástem, které se během používání pohybují, vždy jej vypněte a odpojte od napájení.
- **VAROVÁNÍ:** nože jsou velmi ostré. Při sestavování, rozebírání po použití nebo během čištění buďte opatrní.
- Spotřebič je určen pouze pro použití v domácnosti. Nesmí se používat k žádnému jinému účelu.
- Spotřebič je určen pro použití v domácnosti a podobná použití, jako jsou:
  - kuchyňky pro zaměstnance v obchodech, kancelářích a jiných pracovních prostředích;
  - farmářské domy;
  - pro zákazníky hotelů, motelů, penzionů a jiných ubytovacích zařízení;
  - penziony a ubytovny.
- Při velké zátěži (maximální kapacitě) nenechávejte mixér pracovat déle než dvě minuty. Před pokračováním jej nechte alespoň 20 minut vychladnout.
- Nepřekračujte maximální objem uvedený na nádobě.
- Hlavní mixér je vyroben z borokřemičitanového skla, které odolá i vroucí vodě (100°C). Než do nádoby nalejete vroucí vodu, ujistěte se, že nádoba měla minimálně čtyři hodiny pokojovou teplotu (25°C).
- Nádoba na láhve s sebou není vhodná k míchání horké tekutiny (max. 60°C).
- Při nalévání horké tekutiny buďte opatrní, uvolněná pára by mohla způsobit popálení.
- Spotřebič nikdy nepoužívejte bez víka.
- Tělo spotřebiče, kabel ani zástrčku nikdy neponořujte do vody ani jiné kapaliny.
- Tuto aplikaci nepoužívejte k míchání barev. Mohlo by dojít k výbuchu.
- Kabel se nesmí dotýkat horkých povrchů ani nad nimi viset.
- Používejte pouze příslušenství nebo díly určené pro tento spotřebič.
- Hlavní mixér a láhev s sebou nelze použít k míchání nebo mletí tvrdých a suchých látek, s výjimkou kostek ledu a mraženého ovoce.
- Během provozu nevkládejte do spotřebiče ruce ani nádoby, aby nedošlo k vážnému zranění nebo poškození spotřebiče.

## LIKVIDACE



Tento symbol na spotřebiči nebo jeho obalu značí, že spotřebič nepatří do domácího odpadu. Chcete-li spotřebič recyklovat, odevzdejte ho v oficiální sběrně nebo v servisním středisku Electrolux, kde mohou baterii i elektrické součásti vyjmout a recyklovat bezpečně a odborně. Postupujte podle pravidel pro separovaný sběr elektrických výrobků a nabíjecích baterií platných ve vaší zemi.

Společnost Electrolux si vyhrazuje právo měnit výrobky, informace a technické údaje bez předchozího upozornění.

# DÍL ( strana s obrázkem '2' )

- |   |                                   |    |                              |
|---|-----------------------------------|----|------------------------------|
| 1 | Víko s odměrkou                   | 8  | Program Drcení ledu          |
| 2 | Víko                              | 9  | Volič rychlosti              |
| 3 | Nádoba z borokřemičitanového skla | 10 | Protiskluzové nožičky        |
| 4 | Sestava čepelí                    | 11 | Láhev s sebou*               |
| 5 | Základna mixéru                   | 12 | Střední čepel láhve s sebou* |
| 6 | Program Smoothie                  | 13 | Držák čepelí lahve s sebou*  |
| 7 | Program Horká polévka             | 14 | Vičko láhve s sebou*         |
- \*pouze u určitých modelů

## POUŽITÍ ( strana s obrázkem '2-4' )

- Čištění – Před použitím se ujistěte, že nádoba je čistá.
- Maximální kapacita a nastavení programu/ rychlosti.

### Hlavní nádoba mixéru

Program/Recept	Maximální kapacita	Doporučené nastavení/Program
Smoothie	1.75 L	Program Smoothie NEBO maximální rychlost po dobu 90 sekund
Horká polévka	1.4 L	Program Horká polévka NEBO nízká rychlost po dobu 60 sekund
Drcení ledu	8-10 ks	Program Drcení ledu NEBO 10x funkce pulzování
Mrkvová polévka	700g mrkve + 1050g vody	Maximální rychlost po dobu 60 sekund

**Poznámky!** Mixér nedisponuje funkcí ohřevu tekutin přímo uvnitř spotřebiče. Program Horká polévka znamená, že mixér je schopný mixovat horkou polévku/tekutinu, kterou do nádoby nalejete, aniž by došlo k prasknutí nádoby.

### Láhev s sebou

Program/Recept	Maximální kapacita	Doporučené nastavení/Program
Smoothie	0.6 L	Program Smoothie NEBO maximální rychlost po dobu 90 sekund
Teplá tekutina (maks 60°C)	0.4 L	Maximální rychlost po dobu 60 sekund
Drcení ledu	5-7 ks	Program Drcení ledu NEBO 10x funkce pulzování
Mrkvová polévka	240g mrkve + 360g vody	Maximální rychlost po dobu 60 sekund

- Přísady důkladně propláchněte, nakrájejte na 4–6 kusů a odstraňte z nich veškerá tvrdá nebo velká semínka. Z ovoce a zeleniny odstraňte jakékoliv tlusté slupky.

**VAROVÁNÍ! Nepřekračujte maximální objem uvedený na nádobě.**

**Praktické tipy:** Nádoba je vyrobena z borokřemičitanového skla, které odolá i vroucí vodě (100°C).

Než do nádoby nalejete vroucí vodu, ujistěte se, že nádoba měla minimálně čtyři hodiny pokojovou teplotu (25°C).

**VAROVÁNÍ! Při otvírání víka (2) nádoby obsahující horkou tekutinu buďte opatrní, protože uvolněná pára by mohla způsobit popálení.**

- Položte víko (2) na nádobu (3) tak, že víčko je na pravé straně rukojeti nádoby. Poté víkem otočte ve směru hodinových ručiček a ujistěte se, že je bezpečně upevněné. Odměrkou (1) vložte do víka otočením ve směru hodinových ručiček, dokud nezaklapne na místo.

**Praktické tipy:** Plnicím otvorem můžete přidávat přísady i během chodu mixéru.

- Nádobu (3) s připevněnou sestavou čepelí (4) nasadíte na základnu mixéru (5) s držadlem směřujícím doprava. Nádobou otočte ve směru hodinových ručiček, dokud se nezajistí na místě.

**VAROVÁNÍ! Spotřebič nelze zapnout, pokud nádoba není na základně mixéru dokonale nasazená.**

- Zapojte spotřebič do sítě.

HR

CZ

DK

EN

EE

FI

FR

DE

HU

IT

LV

LT

NO

PL

RO

RU

RS

SK

SI

SE

TR

UA

AR

- 7 Otočte ovladačem do polohy "ZAP" a potom zvolte program podle potřeby, nebo otočte ovladačem přes polohu "ZAP" přímo na požadovanou rychlost (viz nastavení programu / rychlosti č. 2).  
**VAROVÁNÍ!** Spotřebič nikdy nepoužívejte bez víka. Mixér nikdy nespouštějte prázdný, protože by se mohl přehřát a poškodit. Během mixování nevkládejte do nádoby mixéru ruce ani nádobí.  
**VAROVÁNÍ!** Během provozu nevyjímajte nádobu ze základny mixéru. Pokud je zapotřebí nádobu vyjmout, nejprve spotřebič vypněte a poté vyjměte nádobu.  
**VAROVÁNÍ!** Při velké zátěži (maximální kapacitě) nenechávejte mixér pracovat déle než dvě minuty. Před pokračováním jej nechte alespoň 20 minut vychladnout.  
**Praktické tipy:** Pomocí pulzního režimu můžete přísady rychle promixovat, aby dosáhli požadované konzistence.
- 8 Mixér bude pracovat až do konce programu. Chcete-li jakýkoli program zastavit ručně, otočte ovladačem do polohy VYP.
- 9 Otočením proti směru hodinových ručiček vyjměte nádobu (3) ze základny mixéru (5). Nádobu vytáhněte, vylijte obsah a podávejte.
- 10 Všechny součásti omyjte hned po použití, aby na nich nezaschly zbytky jídla.  
**Praktické tipy:** Sestavu čepelí s nádobou vždy vyjměte a opláchněte je. I v případě, že je pak vložíte do myčky nádobí. Chcete-li nádobu opláchnout, nalejte do ní 1.5L vlažné vody a prostředek na mytí nádobí a poté zapněte na 30 sekund maximální rychlost.
- 11 Použití láhve 2-v-1 s sebou.  
a. Naplňte přísady do láhve s sebou (11).  
b. Zatlačte střední čepel (12) do držáku nože (13) a vytvořte sestavu nože.  
**VAROVÁNÍ! Čepel je velmi ostrá!**  
c. Upevněte sestavu čepelí na otevřeném konci láhve otočením ve směru hodinových ručiček. Láhev s sebou obraťte dnem vzhůru.  
d. Zatlačte sestavenou láhev s sebou na základnu mixéru (5) a otočte jí po směru hodinových ručiček, dokud nezaklapne na místo.  
e. Otočte ovladačem do polohy "ZAP" a potom zvolte program podle potřeby, nebo otočte ovladačem přes polohu "ZAP" přímo na požadovanou rychlost (viz nastavení programu / rychlosti č. 2). Po dokončení otočte ovladačem do polohy VYPNUTO.  
f. Otočte sestavenou láhev s sebou proti směru hodinových ručiček a uvolněte ji ze základny mixéru.  
g. Vyjměte sestavu nože otočením proti směru hodinových ručiček.  
**VAROVÁNÍ!** Sestavu čepelí vždy sejměte do 1 minuty po rozetření, aby nedošlo k následnému rozebrání.  
h. Připevněte víčko (14) a vychutnejte si mixování na cestách.
- 12 Odpojte spotřebič ze zásuvky.

## ČIŠTĚNÍ A PÉČE (slika na stranici '5')

Před čištěním vždy vypojte spotřebič ze zásuvky.

- 1 Kryt motoru. Základnu mixéru nikdy neponořujte do vody! Vyčistěte ji pouze vlhkým hadříkem. Při čištění spotřebiče nepoužívejte abrazivní čističe, drátěnky ani jiné abrazivní čisticí prostředky.
- 2 Nádobu (3), sestavu čepelí (4), víčko (2), odměrku (1), a všechny části lahve (11-14) lze mýt v myčce nádobí. Při ručním mytí nepoužívejte drátěný kartáč, drátěnku nebo bělicí prostředek, abyste zabránili rezivění.  
**Poznámky:** Při čištění vždy vyjměte z nádoby sestavu čepelí, abyste se ujistili, že mezi nimi nezůstaly žádné zbytky jídla. Sestavu čepelí neponořujte do vody úplně.  
**VAROVÁNÍ!** nože jsou velmi ostré. Při čištění s nimi zacházejte opatrně.

# ODSTRAŇOVÁNÍ ZÁVAD

PROBLEM	MOŽNÁ PŘÍČINA	ŘEŠENÍ
Mixér nelze zapnout ani používat.	Mixér není zapojený do elektrické sítě.	Zkontrolujte napájení v domácnosti a mixér znovu zapojte do zásuvky.
	Bezpečnostní spínač není zapnutý.	Ujistěte se, že sestava čepelí je dotažená a nádoba je zajištěna ve správné poloze základny mixéru.
	Poloha knoflíku ještě není v poloze "ZAP".	Otočte knoflík do polohy "ZAP".
	Došlo k závadě.	Obraťte se na autorizované servisní středisko.
Čepele se při přípravě neotáčí.	Čepel se zasekla, protože kusy potravin jsou příliš velké nebo je v nádobě příliš mnoho potravin.	Nakrájejte potraviny na menší kousky nebo odeberte část potravin.
Spotřebič se v průběhu mixování zastaví.	Náplň je příliš těžká a proto se automaticky aktivovala ochrana motoru.	Odpojte spotřebič ze zásuvky, vyčkejte nejméně 20 minut, odeberte část potravin a poté to zkuste znovu.
	Nesprávné přísady v nádobě.	Hlavní nádoba mixéru a láhev s sebou jsou určeny k výrobě nápojů. Přidejte ovoce, zeleninu a podobně. V žádném případě nemixujte přísady, jako je těsto, brambory na kaše, maso apod.

HR

CZ

DK

EN

EE

FI

FR

DE

HU

IT

LV

LT

NO

PL

RO

RU

RS

SK

SI

SE

TR

UA

AR

## SIKKERHEDSRÅD

Læs følgende instruktioner omhyggeligt, inden du bruger apparatet første gang.

- Dette apparat er beregnet til at blande mad.
- Dette apparat må kun bruges af personer med nedsat fysisk, sensorisk eller psykisk funktionsevne, eller som mangler den nødvendige erfaring eller viden, hvis de er under opsyn eller er blevet instrueret i at bruge apparaterne på en sikker måde samt forstår de farer, det indebærer. Dette apparat må ikke bruges af børn. Opbevar apparatet og dets ledning uden for børns rækkevidde. Rengøring og vedligeholdelse må ikke udføres af børn uden opsyn. Børn må ikke lege med apparatet.
- Apparaten må kun tilsluttes en strømforsyning med en spænding og frekvens, der overholder specifikationerne på typeskiltet.
- Hvis strømledningen er beskadiget, skal den af sikkerhedsgrunde udskiftes af producenten, dens servicemedarbejder eller en tekniker med tilsvarende kvalifikationer.
- Stil altid apparatet på en plan overflade.
- Sluk altid for apparatet, og tag stikket ud af kontakten, hvis det er uden opsyn, og før montering, afmontering, rengøring, udskiftning af tilbehør, eller kontakt til dele, der bevæger sig under brug.
- **ADVARSEL:** Knivene er meget skarpe. Vær omhyggelig ved montering, adskillelse efter brug eller under rengøring.
- Dette apparat er kun beregnet til husholdningsbrug. Det må ikke bruges til andre formål.
- Dette apparat er beregnet til husholdningsbrug eller lignende brug såsom:
  - personalekantineområder i butikker, på kontorer og i andre arbejdsmiljøer;
  - gæstehuse;
  - af kunder på hoteller, moteller og andre typer beboelse;
  - miljøer af bed and breakfast-typen.
- Med tung belastning (maksimal kapacitet) må blenderen ikke være tændt i mere end to minutter. Lad den køle af i mindst 20 minutter, før du fortsætter.
- Overskrid ikke den maksimale fyldningsmængde, som er angivet på beholderen.
- Hovedblenderen er fremstillet af borsilikatglas, der kan tåle selv kogende vand (100°C). Sørg for, at beholderens temperatur er på rumtemperatur (25°C) i mindst fire timer, inden der hældes kogende vand i.
- Beholderglas til takeaway-flasker er ikke egnet til at blande varm væske (maks. 60°C).
- Vær forsigtig, når der hældes varm væske i, da dampen kan forårsage forbrændinger.
- Beljen aldrig apparatet uden låg.
- Nedsænk aldrig apparatets base, ledning eller stik i vand eller anden væske.
- Brug ikke dette apparat til at røre maling. Det kan forårsage en eksplosion.
- Ledningen må ikke røre eller hænge over varme overflader.
- Brug kun tilbehør eller dele, der anbefales til dette apparat.
- Hovedblenderen og takeaway-flaske kan ikke bruges til at blende eller slibe hårde og tørre stoffer med undtagelse af isterninger og frosne frugter.
- Hold hænder og redskaber væk fra apparatet under drift for at undgå risiko for alvorlig personskade eller beskadigelse af apparatet.

## BORTSKAFFELSE



Dette symbol på produktet eller på emballagen betyder, at produktet ikke må behandles som husholdningsaffald. For at genbruge dit produkt skal du bringe det til et officielt indsamlingssted eller til et Electrolux-servicecenter, som kan fjerne og genbruge batteriet og de elektriske dele på en sikker og professionel måde. Følg dit lands regler for separat indsamling af elektriske produkter og genopladelige batterier.

Electrolux forbeholder sig ret til at ændre produkter, oplysninger og specifikationer uden varsel.

# KOMPONENT ( billede side '2' )

- 1 Målebæger
  - 2 Låg
  - 3 Beholder i borosilikatglas
  - 4 Knivsamlng
  - 5 Fod til blender
  - 6 Smoothie-program
  - 7 Program til varme supper
  - 8 Program til knusning af is
  - 9 Hastighedsvælger
  - 10 Skridsikre fødder
  - 11 **Takeaway-flaske\***
  - 12 **Midterste del af flaske\***
  - 13 **Holder til aftagelig flaskeblad\***
  - 14 **Låg til Takeaway-flaske\***
- \*kun visse modeller

## ANVENDELSE ( billede side '2-4' )

- 1 Rengøring - Sørg for, at du starter med en ren beholder.
- 2 Maks. kapacitet og program-/hastighedsindstilling.

### Krukke til hovedblender

Program/Opkrift	Maksimalni kapacitet	Anbefalet indstilling/Program
Smoothie	1.75L	Smoothie-program ELLER Maks hastighed i 90 sek
Varm suppe	1.4L	Program til varm suppe ELLER Lav hastighed i 60 sek
Isknusning	8-10stk	Isknusningsprogram ELLER 10x puls
Gulerodsuppe	700gr gulerod + 1050gr vand	Maks hastighed i 60sek

**BEMÆRKNINGER!** Blenderen har ikke en funktion til opvarmning af væske. Programmet Varm suppe betyder, at blenderen kan blande den varme suppe/væske, uden at det ødelægger kanden.

### Takeaway-flaske

Program/Opkrift	Maksimalni kapacitet	Anbefalet indstilling/Program
Smoothie	0.6L	Smoothie-program ELLER Maks hastighed i 90 sek
Varm væske (maks. 60°C)	0.4L	Maks hastighed i 60 sek
Isknusning	5-7 stk	Isknusningsprogram ELLER 10x puls
Gulerodsuppe	240 gr gulerod + 360 gr vand	Maks hastighed i 60 sek

- 3 Forbered ingredienserne ved at skylle dem grundigt og skære dem i 4 til 6 stykker og fjern hårde eller store kerner. Fjern tykke skræller fra frugt eller grøntsager.

**ADVARSEL!** Overskrid ikke den maksimale fyldningsmængde, som er angivet på beholderen.

**Pro Tips:** Beholderen er fremstillet af borosilikatglas, der kan tåle selv kogende vand (100°C).

Sørg for, at beholderens temperatur er på rumtemperatur (25°C) i mindst fire timer, inden der hældes kogende vand i.

**ADVARSEL!** Vær forsigtig, når du åbner låget (2) med varm væske i beholderen, da dampen kan forårsage forbrændinger.

- 4 Sæt låget (2) på beholderen (3) med hættens på beholderens højre side, og drej den derefter med uret for at sikre, at den er låst fast. Sæt målekoppen (1) i låget ved at dreje den med uret, indtil den klikker på plads.

**Pro Tips:** Du kan tilsætte ingredienser gennem påfyldningshullet, mens blenderen er i gang.

- 5 Sæt kanden (3) med monteret knivenhed (4) på blenderbasen (5) med håndtaget til højre. Drej den med uret, til den låses fast.

**ADVARSEL!** Apparatet kan ikke tændes, med mindre beholderen sidder helt fast på blenderen.

- 6 Sæt stikket i stikkontakten.

HR

CZ

DK

EN

EE

FI

FR

DE

HU

IT

LV

LT

NO

PL

RO

RU

RS

SK

SI

SE

TR

UA

AR

- 7 Drej knappen til positionen "TÆND", vælg derefter det program, du skal bruge, eller drej knappen direkte hen på den ønskede hastighed (se nr. 2 program-/hastighedsindstilling)  
**ADVARSEL!** Betjen aldrig apparatet uden låg. Start aldrig blenderen, når den er tom. Den tomme blender kan overophede, hvilket kan ødelægge produktet. Hold hænder og køkkengrej væk fra blenderbeholderen, mens du blander.  
**ADVARSEL!** Fjern ikke beholderen fra blenderbasen under brug. Hvis det er nødvendigt at fjerne beholderen, skal du først slukke for apparatet og derefter fjerne det.  
**ADVARSEL!** Med tung belastning (maksimal kapacitet) må blenderen ikke være tændt i mere end to minutter. Lad den køle af i mindst 20 minutter, før du fortsætter.  
**Pro Tips:** Med pulsfunktion kan du hurtigt blande ingredienserne for at opnå den ønskede konsistens.
- 8 Blenderen kører, indtil programmet er færdigt. Drej knappen til SLUK-position for at stoppe et program manuelt.
- 9 Fjern beholderen (3) fra blenderbasen (5) ved at dreje den mod uret og trække den af, hæld derefter indholdet ud og servér.
- 10 Vask delene lige efter brug for at undgå tørre madrester på komponenterne.  
**Pro Tips:** Tag altid knivsamlingen af beholderen og skyl den, selv inden du sætter den i opvaskemaskinen. For at rengøre den fyldes beholderen med 1.5L lunkent vand, tilsæt opvaskemiddel, og kør derefter MAKS. hastighed i 30 sekunder.
- 11 Brug af 2-i-1 opsamlingsflaske  
a. Fyld ingredienserne i takeaway-flasken (11).  
b. Skub midterbladet (12) til bladholderen (13) for at danne en bladsamling.  
**ADVARSEL! Knivene er meget skarpe!**  
c. Fastgør knivenheden på den åbne ende af flasken ved at dreje den med uret.  
Vend takeaway-flasken på hovedet.  
d. Tryk den samlede takeaway-flaske ned på blenderbasen (5), og drej den med uret for at låse den, indtil den klikker på plads.  
e. Drej knappen til positionen "ON", vælg derefter det program, du skal bruge, eller drej knappen direkte hen på den ønskede hastighed (se nr. 2 program-/hastighedsindstilling). Når det er gjort, drejes knappen til positionen OFF.  
f. Drej den samlede takeaway-flaske mod uret for at frigøre den fra blenderbasen.  
g. Fjern knivenheden ved at dreje den mod uret.  
**ADVARSEL! Tag altid knivenheden af inden for 1 minut efter blendning for at undgå en hård adskillelse bagefter.**  
h. Sæt låget på (14), så du kan nyde din blendning, når du er på farten.
- 12 Tag stikket til apparatet ud af kontakten.

---

## RENGØRING OG PLEJE ( billede side '5' )

Tag altid stikket ud af kontakten inden rengøring.

- 1 Motorhus. Kom aldrig blenderen i vand! Rengør den kun med en fugtig klud. Brug ikke slibende rengøringsmidler, skuresvampe eller slibende rengøringsmidler under rengøring af apparatet.
- 2 Beholder (3), knivenhed (4), låg (2), målebæger (1) og alle dele af takeaway-flasken (11-14) kan vaskes i opvaskemaskine.  
Hvis du vasker i hånden, må du ikke bruge stålbørste, ståluld eller blegemiddel for at undgå rust.  
**Bemærkninger:** Tag altid knivsamlingen af beholderen ved rengøring for at sikre, at der ikke sidder madrester fast i den. Knivsamlingen må ikke nedsænkes helt i vand.  
**ADVARSEL!** knivene er meget skarpe. Hånderes forsigtigt under rengøringen.



# FEJLFINDING

PROBLEM	MULIGE ÅRSAGER	LØSNING
Blenderen ikke kan tændes eller betjenes.	Blenderen er ikke tilsluttet en strømforsyning.	Kontrollér boligens strømforsyning og stik.
	Sikkerhedskontakten er ikke aktiveret.	Sørg for, at knivsamlingen er fastgjort, og at beholderen er låst i den rigtige position på blenderen.
	Knappens position er endnu ikke drejet til "ON".	Drej knappen hen på positionen "ON".
	Der er et funktionelt problem.	Kontakt et autoriseret servicecenter.
Klinger ikke drejer under behandling.	Kniven sidder fast, da madstykkerne i beholderen er for store.	Skær maden i mindre stykker, eller reducér mængden.
Maskinen stopper midt i blendeprocessen.	Indholdet er for tungt, og motorbeskyttelsen aktiveres automatisk.	Træk stikket ud, vent mindst 20 minutter, reducér mængden, og genstart.
	Forkerte ingredienser kommes i krukken.	Den tiltænkte anvendelse af primær blenderglas og takeaway - flaske er produktion af drikkevarer. Tilsæt frugt, grøntsager eller lignende. Bland aldrig ingredienser som dej, kartoffelmos, kød eller lignende.

HR

CZ

DK

EN

EE

FI

FR

DE

HU

IT

LV

LT

NO

PL

RO

RU

RS

SK

SI

SE

TR

UA

AR

## SAFETY ADVICE

Read the following instruction carefully before using the appliance for the first time.

- This appliance is designed for mixing food.
- This appliance can be used by persons with reduced physical, sensory or mental capabilities or lack of experience and knowledge if they have been given supervision or instruction concerning use of the appliance in a safe way and if they understand the hazards involved. This appliance shall not be used by children. Keep the appliance and its cord out of reach of children. Cleaning and user maintenance shall not be made by children without supervision. Children shall not play with the appliance.
- The appliance can only be connected to a power supply whose voltage and frequency comply with the specifications on the rating plate.
- If the supply cord is damaged, it must be replaced by the manufacturer, its service agent or similarly qualified persons in order to avoid a hazard.
- Always place the appliance on a flat level surface.
- Always switch off and disconnect the appliance from the mains if it is left unattended and before assembling, disassembling, cleaning, changing accessories or approaching parts that move during use.
- **WARNING:** the blades are very sharp. Care shall be taken when assembling, disassembling after use or during cleaning.
- This appliance is intended for domestic use only. It must not be used for other purposes.
- This appliance is intended to be used in household and similar applications such as:
  - staff kitchen areas in shops, offices and other working environments;
  - farm houses;
  - by clients in hotels, motels and other residential type environments;
  - bed and breakfast type environments.
- With heavy load (maximum capacity), do not let the blender run for more than 2 minutes. Allow it to cool down for at least 20 minutes before continuing.
- Do not exceed the maximum filling volume as indicated on the jar.
- The main blender jar is made of borosilicate glass that can withstand even boiling water (100°C). Please ensure that the jar temperature is in room temperature (25°C) for at least 4 hours before pouring it with boiling water.
- The takeaway bottle jar is not suitable to blend hot liquid (max 60°C).
- Be careful when pouring hot liquid as released steam can caused burn.
- Never operate appliance without lid.
- Never immerse the appliance body, cord or plug in water or any other liquid.
- Do not use this application to stir paint. It may cause an explosion.
- Do not let cord touch or hang over hot surfaces.
- Use only accessories or parts recommended for this appliance.
- The main blender and takeaway bottle cannot be used for blending or grinding hard and dry substance, except for ice cubes and frozen fruits.
- Keep hands and utensils out of the appliance during operation to avoid the risk of severe injury or damage to the appliance.

## DISPOSAL



This symbol on the product or on its packaging indicates that the product may not be treated as household waste. To recycle your product, please take it to an official collection point or to an Electrolux service center that can remove and recycle the battery and electric parts in a safe and professional way. Follow your country's rules for the separate collection of electrical products and rechargeable batteries.

Electrolux reserves the right to change products, information and specifications without notice.

# COMPONENT ( picture page '2' )

- 1 Measuring lid
  - 2 Lid
  - 3 Borosilicate glass jar
  - 4 Blade assembly
  - 5 Blender base
  - 6 Smoothie program
  - 7 Hot soup program
  - 8 Ice crush program
  - 9 Speed selector
  - 10 Non-slip feet
  - 11 Takeaway bottle\*
  - 12 Takeaway bottle central blade\*
  - 13 Takeaway bottle blade holder\*
  - 14 Takeaway bottle lid\*
- \*certain models only

## HOW TO USE ( picture page '2-4' )

- 1 Cleaning - Make sure that you start with clean jar before use.
- 2 Maximum capacity and program/speed setting.

### Main blender jar

Program/Recipe	Maximum capacity	Recommended setting/program
Smoothie	1.75L	Smoothie program OR Max speed for 90sec
Hot Soup	1.4L	Hot soup program OR Low speed for 60sec
Ice crush	8-10pcs	Ice crush program OR 10x pulse
Carrot Soup	700gr carrot + 1050gr water	MAX speed for 60sec

**Notes!** The blender doesn't have the functionality of heating up liquid directly inside it. Hot soup program means that the blender is capable in mixing the hot soup/liquid that is put inside without breaking the jar.

### Takeaway bottle

Program/Recipe	Maximum capacity	Recommended setting/program
Smoothie	0.6L	Smoothie program OR Max speed for 90sec
Warm liquid (max 60°C)	0.4L	Max speed for 60sec
Ice crush	5-7 pcs	Ice crush program OR 10x pulse
Carrot Soup	240gr carrot + 360gr water	Max speed for 60sec

- 3 Prepare the ingredients by rinsing them thoroughly and cut them into 4 to 6 pieces and remove any hard or large seeds. Remove any thick peel from the fruit or vegetables.

**WARNING! Do not exceed the maximum filling volume as indicated on the jar.**

**Pro Tips:** The jar is made of borosilicate glass that can withstand even boiling water (100°C).

Please ensure that the jar temperature is in room temperature (25°C) for at least 4 hours before pouring it with boiling water.

**WARNING! Be careful when opening the lid (2) with hot liquid inside as released steam can cause burn.**

- 4 Place the lid (2) on the jar (3) with the cap on the right side of jar handle, then turn it clockwise to make sure that it is securely locked. Fit the measuring cup (1) in the lid by rotating clockwise until it clicks into position.

**Pro Tips:** You can add ingredients through the filler hole, while the blender is in operation.

- 5 Place the jar (3) with attached blade assembly (4) on the blender base (5) with the handle to the right. Rotate it clockwise until it locks into position.

**WARNING! The appliance can't be turned on unless the jar is perfectly fitted on the blender base.**

- 6 Plug into mains.

- 7 Turn the knob to the "ON" position then select the program accordingly, or Turn the knob over "ON" position onto the desired speed directly (see no.2 program/speed setting).

**WARNING! Never operate appliance without lid. Never run the blender empty, running the blender empty can cause overheating and can damage the product. Keep hands and utensils out of the blender jar while blending.**

HR

CZ

DK

EN

EE

FI

FR

DE

HU

IT

LV

LT

NO

PL

RO

RU

RS

SK

SI

SE

TR

UA

AR

**WARNING!** During operation, do not remove your jar from blender base. If it's necessary to remove the jar, please turn off the appliance first then remove it.

**WARNING!** With heavy load (maximum capacity), do not let the blender run for more than 2 minutes. Allow it to cool down for at least 20 minutes before continuing.

**Pro Tips:** With Pulse mode you can give the ingredients a quick mix to achieve your desired consistency.

- 8 The blender will operate until the program is finished. To stop any program manually, turn the knob to OFF position.
- 9 Remove the jar (3) from blender base (5) by turning it counterclockwise and pull it off, then pour and serve.
- 10 Wash the components right after use in order to avoid drying of food residue on components.  
**Pro Tips:** Always detach blade assembly with jar and rinse them clean even before placing it into the dishwasher. Fill the jar with 1.5L lukewarm water and dishwasher liquid then run MAX speed for 30 seconds for rinsing purpose.
- 11 Using 2-in-1 takeaway bottle.  
a. Fill the ingredients in the takeaway bottle (11).  
b. Push the central blade (12) to blade holder (13) to create a blade assembly.  
**WARNING! The blades are very sharp!**  
c. Fasten the blade assembly on the open end of the bottle by turning it clockwise. Turn the takeaway bottle upside down.  
d. Push down the assembled takeaway bottle onto the blender base (5) and rotate it clockwise to lock until it clicks into position.  
e. Turn the knob to the "ON" position then select the program accordingly, or Turn the knob over "ON" position onto the desired speed directly (see no.2 program/speed setting). Once done, turn the knob to OFF position.  
f. Turn the assembled takeaway bottle counterclockwise to release it off from blender base.  
g. Take off the blade assembly by turning it counterclockwise.  
**WARNING! Always take off the blade assembly within 1 minute after blending to avoid hard disassemble afterwards.**  
h. Attach the lid (14) to enjoy your blending on-the-go
- 12 Unplug the appliance.

---

## CLEANING AND CARE ( picture page '5' )

Always unplug the appliance before cleaning.

- 1 Motor Housing. Never immerse the blender base in water! Clean it only with a damp cloth. Do not use abrasive cleaners, scouring pads or abrasive detergents while cleaning the appliance.
- 2 Jar (3), blade assembly (4), lid (2), measuring cup (1), and all parts of takeaway bottle (11-14) are dishwasher safe.  
If washing by hand, don't use wire brush, steel wool or bleach to avoid rust.  
**Notes:** Always detach the blade assembly with jar for cleaning to ensure no leftover food stuck in between. Don't immerse the Blade assembly into water completely.  
**WARNING! the blades are very sharp. Handle carefully during cleaning.**

# TROUBLESHOOTING

PROBLEM	POSSIBLE CAUSE	SOLUTION
You cannot activate or operate the blender.	Blender is not connected to electrical supply.	Check your home power supply and replug.
	Safety switch is not activated.	Make sure the blade assembly is fastened and the jar is locked in the right position of blender base.
	The knob position is not turned to "ON" yet.	Turn the knob to the "ON" position.
	There is functional problem.	Contact authorized service centre.
Blades do not turn when processing.	Blade is stuck, due to the pieces of food are too large or too much food in jug.	Cut food into smaller pieces or reduce some food.
Machine stops in the middle of blending process.	Loading is too heavy hence motor protector is automatically activated.	Unplug, wait for minimum 20 minutes, reduce some food, then restart.
	Wrong ingredients put inside jar.	Main blender jar and takeaway bottle intended use is production of beverages. Add fruits, vegetables or similar. Never mix ingredients such as dough, mashed potatoes, meat or similar.

HR

CZ

DK

EN

EE

FI

FR

DE

HU

IT

LV

LT

NO

PL

RO

RU

RS

SK

SI

SE

TR

UA

AR

# OHUTUSTEAVE

Enne seadme esmakordset kasutamist lugege hoolikalt järgmist juhendit.

- See seade on mõeldud toidu segamiseks.
- Keha-, meele- või vaimupuudega inimesed või inimesed, kellel puuduvad kogemused ja teadmised, võivad seda seadet kasutada vaid järelevalve all või tingimusel, et neid on õpetatud seadet ohutult kasutama ning nad mõistavad seadme kasutamisega kaasnevat ohte. Lapsed ei tohi seda seadet kasutada. Hoidke seadet ja selle juhete lastele kättesaamatus kohas. Ilma järelevalveta ei tohi lapsed seadet puhastada ega hooldustoiminguid läbi viia. Lapsed ei tohi seadmega mängida.
- Seadme tohib ühendada ainult vooluvõrku, mille pinge ja sagedus vastavad andmesildil olevatele andmetele.
- Kui seadme toitejuhe on kahjustatud, peab tootja, volitatud esindaja või samaväärse kvalifikatsiooniga töötaja selle ohu vältimiseks välja vahetama.
- Asetage seade alati siledale, tasasele pinnale.
- Lülitage seade alati välja ja lahutage vooluvõrgust, kui see on jäetud järelevalveta, samuti iga kord enne selle kokkupanekut, lahtivõtmist, puhastamist, lisatarvikute vahetamist või liikuvate osade käsitsemist.
- **HOIATUS:** lõiketerad on väga teravad. Seadme kokkupanekul, kasutamisjärgsel lahtivõtmisel ja puhastamisel tuleb olla ettevaatlik.
- See seade on ette nähtud üksnes kodukasutuseks. Seda ei tohi kasutada muuks otstarbeks.
- See seade on ette nähtud kasutamiseks kodus majapidamises või muudes sarnastes kohtades, näiteks:
  - kaupluste, kontorite ja muude töökeskkondade personalikööki;
  - talumajapidamistes;
  - klientide poolt hotellides, motellides ja muudes majutuskohtades;
  - bed and breakfast tüüpi hotellides.
- Ärge laske blenderil töötada suure koormusega (maksimaalsel võimsusel) rohkem kui 2 minutit. Enne jätkamist laske sel vähemalt 20 minutit jahtuda.
- Ärge ületage kannule märgitud maksimaalset täitemahtu.
- Blenderi kann on valmistatud borosilikaatklaasist, mis talub isegi keevat vett (100 °C). Enne kui blenderisse keevat vett valate, tuleb veenduda, et kann on olnud temperatuuril (25 °C) vähemalt 4 tundi.
- Kaasavõetav pudelipurk ei sobi kuuma vedeliku (max 60 °C) segamiseks.
- Kuuma vedeliku valamisel olge ettevaatlik, kuna eralduv aur võib põhjustada põletuse.
- Ärge kasutage seadet ilma kaaneta.
- Mitte kunagi ärge kastke seadme korpust, toitejuhet ega pistikut vette ega muusse vedelikku.
- Ärge kasutage seda seadet värvi segamiseks. See võib põhjustada plahvatuse.
- Ärge laske juhtmel kuuma pinna kohal rippuda ega selle vastu puutuda.
- Kasutage ainult selle seadme jaoks ette nähtud lisatarvikuid või osasid.
- Blenderit ja kaasavõetavat pudelipurki ei tohi kasutada muude kõvade ja kuivade ainete segamiseks ega jahvatamiseks peale jääkuubikute ja külmutatud puuviljade.
- Raskete kehavigastuste ja seadme kahjustuste vältimiseks hoidke seadme kasutamise ajal käed ja sõõgiriistad seadmest eemal.

## KASUTUSELT KÕRVALDAMINE



See sümbol tootel või pakendil näitab, et toodet ei tohi käidelda olmeprügina. Toote ringlussevõtuks viige see ametlikku kogumispunkti või Electroluxi hoolduskeskusesse, kus on võimalik aku ja elektriosad ohutult ja professionaalselt eemaldada ning taaskasutusse suunata. Elektritoodete ja laetavate patareide eraldi kogumisel järgige riigis kehtestatud eeskirju.

Electrolux jätab endale õiguse tooteid, teavet ja spetsifikatsioone ilma ette teatamata muuta.

# KOMPONENT ( pildileht '2' )

- 1 Mõõtekaas
  - 2 Kaas
  - 3 Borosilikaatklaasist kann
  - 4 Tera kokkupanek
  - 5 Blenderi alus
  - 6 Smuuti-programm
  - 7 Kuuma supi programm
  - 8 Jää purustamise programm
  - 9 Kiirusevalija
  - 10 Mittelibisevad jalad
  - 11 **Kaasavõetav pudel\***
  - 12 **Kaasavõetava pudeli keskne tera\***
  - 13 **Kaasavõetava pudeli tera hoidja\***
  - 14 **Kaasavõetava pudeli kaas\***
- \* ainult teatud mudelid

## KUIDAS KASUTADA ( pildileht '2-4' )

- 1 Puhastamine – enne kasutamist veenduge, et kann on puhas.
- 2 Maksimaalne võimsus ja programmi/ kiiruse seadistus.

### Blenderi kann

Programm/ Retsept	Maksimaalne võimsus	Soovitav säte/ Programm
Smuuti	1.75L	Smuuti-programm VÕI maksimaalne kiirus 90 sekundiks
Kuum supp	1.4L	Kuuma supi programm VÕI madal kiirus 60 sekundit
Jää purustamine	8-10tk	Jää purustamise programm VÕI pulss-funktsioon 10x
Porgandisupp	700g porgandeid + 1050g vett	Max kiirus 60 sekundiks

**Märkused!** Blenderil pole vedeliku soojendamise funktsioone otse seadme sees. Kuuma supi programm tähendab, et blender suudab segada lisatud kuuma suppi/ vedelikku, ilma et kann puruneks.

### Kaasavõetav pudel

Programm/ Retsept	Maksimaalne võimsus	Soovitav säte/ Programm
Smuuti	0.6L	Smuuti-programm VÕI maksimaalne kiirus 90 sekundiks
Soe vedelik (max 60°C)	0.4L	Max kiirus 60 sekundiks
Jää purustamine	5-7 tk	Jää purustamise programm VÕI pulss-funktsioon 10x
Porgandisupp	240 g porgandeid + 360 g vett	Max kiirus 60 sekundiks

- 3 Valmistage koostisosad, loputades neid hoolikalt, lõigates need 4–6 tükkiks ning eemaldades kõik kõvad või suured seemned. Eemaldage puu- või köögiviljadelt paks koor.

**HOIATUS! Ärge ületage kannule märgitud maksimaalset täitemahu.**

**PRO näpunäited:** Kann on valmistatud borosilikaatklaasist, mis talub isegi keevat vett (100°C).

Enne kui sellega keevat vett valate, tuleb veenduda, et kann on olnud temperatuuril (25°C) vähemalt 4 tundi.

**HOIATUS! Olge kaane (2) avamisel kuuma vedeliku suhtes ettevaatlik, kuna eraldunud aur võib põhjustada põletust.**

- 4 Pange kaas (2) kannule (3), mille kork on kannu käepideme paremal küljel, seejärel pöörake seda päripäeva, et see kindlalt lukustuks. Pange mõõtekann (1) kaande, pöörates seda päripäeva, kuni see oma kohale klõpsatab.

**PRO näpunäited:** Blenderi töötamise ajal saate täiteava kaudu koostisosi lisada.

- 5 Asetage kann (3) koos paigaldatud terakomplektiga (4) blenderi alusele (5), käepide suunatud paremale. Pöörake seda päripäeva, kuni see oma kohale lukustub.

**HOIATUS! Seadme saab sisse lülitada ainult siis, kui kann on blenderi alusele ideaalselt paigaldatud.**

- 6 Ühendage vooluvõrku.

HR

CZ

DK

EN

EE

FI

FR

DE

HU

IT

LV

LT

NO

PL

RO

RU

RS

SK

SI

SE

TR

UA

AR

- 7 Pöörake nupp asendisse „SEES“, seejärel valige vastavalt programm või keerake nupp asendisse „SEES“ otse soovitud kiirusele (vt programmi / kiiruse sätet nr 2).  
**HOIATUS!** Ärge kasutage seadet ilma kaaneta. Ärge kunagi käituge tühja blenderit, kuna blenderi tühjalt käitamine võib põhjustada ülekuumenemist ja võib toodet kahjustada. Segamise ajal hoidke käted ja nõud blenderi kannust eemal.  
**HOIATUS!** Ärge eemaldage töö ajal kannu segisti alusest. Kui kann on vaja eemaldada, lülitage kõigepealt seade välja ja seejärel eemaldage kann.  
**HOIATUS!** Ärge laske blenderil töötada suure koormusega (maksimaalsel võimsusel) rohkem kui 2 minutit. Enne jätkamist laske seadmel vähemalt 20 minutit jahtuda.  
**PRO näpunäiteid:** Pulsi-funktsiooniga saate koostisosasid kiirelt segada, et saavutada soovitud konsistents.
- 8 Blender töötab kuni programmi lõpuni. Mis tahes programmi käsitsi peatamiseks keerake nupp asendisse VÄLJAS.
- 9 Eemaldage kann (3) blenderi aluselt (5), keerates seda vastupäeva, tõmmake see välja, seejärel valage ja serveerige.
- 10 Peske komponente kohe pärast kasutamist, et vältida toidujääkide kuivamist komponentidele.  
**PRO näpunäiteid:** Eemaldage terakomplekt alati koos kannuga ja loputage need puhtaks juba enne nõudepesumasinasse asetamist. Täitke kann 1.5L leige vee ja nõudepesumasina vedelikuga ning laske loputamise otstarbel töötada MAX-kiirusel 30 sekundit.
- 11 Kaks-ühes kaasavõetava pudeli kasutamine.  
a. Lisage koostisosad kaasvõetavasse pudelisse (11).  
b. Terakomplekti koostamiseks lükake keskne tera (12) terahoidiku (13) külge.  
**HOIATUS! Lõiketerad on väga teravad!**  
c. Kinnitage terakomplekt pudeli avatud otsa külge, keerates seda päripäeva. Pöörake kaasavõetav pudel tagurpidi.  
d. Lükake kokkupandud kaasavõetav pudel segisti alusel (5) alla ja pöörake seda lukustamiseks päripäeva, kuni see oma kohale klõpsatab.  
e. Pöörake nupp asendisse „SEES“, seejärel valige vastavalt programm või keerake nupp asendisse „SEES“ otse soovitud kiirusele (vt programmi nr 2 / kiiruse sätet nr 2). Kui see on tehtud, keerake nupp asendisse VÄLJAS.  
f. Keerake kokkupandud kaasavõetav pudel vastupäeva, et see blenderi aluselt vabastada.  
g. Võtke terakomplekt lahti, keerates seda vastupäeva.  
**HOIATUS!** Pärast segamist eemaldage terakomplekt alati 1 minuti jooksul, et vältida hilisemat keerulist demonteerimist.  
h. Kui soovite kasutada blenderit teel olles, kinnitage kaas (14).
- 12 Lahutage seade vooluvõrgust.

---

## PUHASTUS JA HOOLDUS ( pildileht '5' )

Enne puhastamist lahutage seade vooluvõrgust.

- 1 Mootori korpus. Ärge kunagi kastke blenderi alust vette! Puhastage seda ainult niiske lapiga. Ärge kasutage seadme puhastamise ajal abrasiivseid puhastusvahendeid, küürimispatju ega abrasiivseid detergente.
- 2 Kann (3), terakomplekt (4), kaas (2), mõõtmistops (1) ja kõik kaasavõetava pudeli (11-14) osad on nõudepesumasinas pestavad.  
Käsitsi pesemisel ärge kasutage traatharja, terasvilla ega pleegitajat, et vältida rooste teket.  
**Märkused:** Puhastamiseks eemaldage terakomplekt alati koos kannuga, et komponentide vahele ei jääks toidujääke. Ärge kastke terakomplekti täielikult vette.  
**HOIATUS!** Lõike-ja lisaterad on väga teravad. Puhastamise ajal käsitage hoolikalt.



# TÖRKEOTSING

PROBLEEM	VÕIMALIK PÕHJUS	LAHENDUS
Pliidiplaati ei saa käivitada või kasutada.	Blender ei ole elektrivõrku ühendatud.	Kontrollige toiteallikat oma majapidamises ja ühendage uuesti.
	Ohutuslüliti ei ole aktiveeritud.	Veenduge, et terakomplekt on kinnitatud ja et kann on blenderi alusel õigesse asendisse lukustatud.
	Nupp ei ole veel keeratud asendisse „SEES“.	Keerake nupp asendisse „VÄLJAS“.
	Ilmnes funktsionaalne probleem.	Võtke ühendust volitatud teeninduskeskusega.
Töötlemisel terad ei pöörle.	Tera on kinni jäänud, kuna toidutükid on liiga suured või kannus on liiga palju toitu.	Lõigake toit väiksemateks tükkideks või vähendage mõne toidu kogust.
Masin peatub segamisprotsessi keskel.	Koormus on liiga suur, mistõttu mootorikaitse aktiveeritakse automaatselt.	Ühendage vooluvõrgust lahti, oodake vähemalt 20 minutit, vähendage toidu kogust ja taaskäivitage.
	Forkerte ingredienser kommes i krukken.	Blenderi kann ja kaasavõetav pudel on mõeldud jookide valmistamiseks. Lisage puuvilju, köögivilju vms. Ärge kunagi segage selliseid koostisosi nagu tainas, kartulipüree, liha vms.

HR

CZ

DK

EN

EE

FI

FR

DE

HU

IT

LV

LT

NO

PL

RO

RU

RS

SK

SI

SE

TR

UA

AR

# TURVALLISUUSOHJE

Lue seuraava ohje huolella, ennen kuin käytät laitetta ensimmäistä kertaa.

- Tämä laite on tarkoitettu ruoan sekoittamiseen.
- Tätä laitetta voivat käyttää henkilöt, joilla on fyysisiä, sensorisia tai henkisiä rajoitteita tai puutteellinen kokemus tai tuntemus, jos heitä valvotaan tai ohjataan laitteen turvallisessa käytössä, ja he ymmärtävät käyttöön liittyvät vaarat. Lapset eivät saa käyttää tätä laitetta. Pidä laite ja sen virtajohto pois lasten ulottuvilta. Lapset eivät saa puhdistaa tai suorittaa käyttäjän huoltotoimenpiteitä ilman valvontaa. Lapset eivät saa leikkiä tällä laitteella.
- Laitteen saa yhdistää vain sellaiseen virtalähteeseen, jonka jännite ja taajuus ovat samat kuin laitteen arvokilvessä.
- Jos virtajohto vahingoittuu, sen saa sähkövaaran välttämiseksi vaihtaa vain valmistaja, valtuutettu huoltoilike tai vastaava ammattitaitoinen henkilö.
- Aseta laite aina vaakatasossa olevalle tasaiselle pinnalle.
- Kytke laite aina pois päältä ja irrota se verkosta, jos se jää valvomatta ja ennen sen kokoamista, purkamista, puhdistamista, sen lisäosien vaihtamista tai ennen sellaisten osien käsittelyä, jotka liikkuvat laitteen ollessa toiminnassa.
- **VAROITUS:** terät ovat hyvin teräviä. Varovaisuutta on noudatettava laitteen kokoamisen, käytön jälkeen purkamisen ja puhdistamisen yhteydessä.
- Tämä laite on tarkoitettu ainoastaan kotitalouskäyttöön. Sitä ei saa käyttää mihinkään muuhun tarkoitukseen.
- Laite on tarkoitettu käytettäväksi normaalissa yksityisessä kotitaloudessa ja vastaavissa käyttötilanteissa, joita ovat:
  - henkilöstön keittiötilat kauppoissa, toimistoissa ja muilla työpaikoilla;
  - maatilat;
  - hotellien, motellien, ja muiden majoitustilojen käyttöympäristöt;
  - majoitusyritykset.
- Raskaasti kuormitettuna (toimissaan enimmäisteholla), sekoitinta ei saa käyttää kauemmin kuin 2 minuuttia. Anna laitteen jäähtyä vähintään 20 minuuttia ennen käytön jatkamista.
- Älä ylitä laitteeseen merkittyä täyttötilavuutta.
- Sekoituskulho on valmistettu borosilikaattilasista, joka kestää jopa kiehuvaa vettä (100°C). Varmista, että kulho on ollut huoneenlämpötilassa (25°C) vähintään 4 tuntia ennen kuin kaadat siihen kiehuvaa vettä.
- Mukaan otettava pullokulho ei sovellu kuuman nesteeseen sekoittamiseen (enintään 60°C).
- Ole varovainen kataessaasi kuumaa nestettä. Kuuma höyry voi aiheuttaa palovamman.
- Älä koskaan käytä laitetta ilman sen kantta.
- Älä upota laitteen runkoa, virtajohtoa tai pistoketta veteen tai muuhun nesteeseen.
- Älä käytä tätä laitetta maalin sekoittamiseen. Se voi aiheuttaa räjähdyksen.
- Älä päästä virtajohtoa koskettamaan kuumaa pintaa äläkä jätä virtajohtoa roikkumaan kuuman pinnan yläpuolelle.
- Käytä vain tälle laitteelle suositeltuja varusteita tai osia.
- Sekoituskulhoa ja mukaan otettavaa ei saa käyttää kovien ja kuivien aineiden sekoittamiseen tai jauhamiseen. Sitä voi kuitenkin käyttää jääkuutioiden ja pakastehedelmien sekoittamiseen tai jauhamiseen.
- Pidä kätesi ja välineet pois laitteen lähettyviltä sen käydessä vältyäksesi loukkaantumiselta tai laitteen vaurioitumiselta.

## HÄVITTÄMINEN



Tämä laitteessa tai sen pakkauksessa oleva symboli ilmaisee, että tuotetta ei saa käsitellä tavallisena kotitalousjätteenä. Kierrätä laite viemällä se viralliseen keräyspisteeseen tai Electrolux-huoltokeskukseen, jossa akku ja sähköosat voidaan poistaa ja kierrättää turvallisesti ja ammattimaisesti. Noudata asuinmaasi sääntöjä, jotka koskevat sähkölaitteiden ja ladattavien akkujen keräämistä.

Electrolux pidättää oikeuden muuttaa tuotteita, tietoja ja teknisiä tietoja ilman erillistä ilmoitusta.

# KOMPONENTTI ( kuva sivulla '2' )

- 1 Mittakansi
  - 2 Kansi
  - 3 Borosilikaattikulho
  - 4 Teräkököonpano
  - 5 Tehosekoittimen jalusta
  - 6 Smoothie-ohjelma
  - 7 Kuuma keitto-ohjelma
  - 8 Jäämurske-ohjelma
  - 9 Nopeuden valitsin
  - 10 Liukumattomat jalat
  - 11 **Mukaan otettava pullo\***
  - 12 **Mukaan otettavan pullon keskiterä\***
  - 13 **Mukaan otettavan pullon teränpidike\***
  - 14 **Mukaan otettavan pullon kansi\***
- \*vain tietyt mallit

## KÄYTTÖ ( kuva sivulla '2-4' )

- 1 Puhdistus - Varmista kulhon ja välineiden puhtaus ennen käyttöä.
- 2 Enimmäisteho ja ohjelman/nopeuden asetus.

### Sekoituskulho

Ohjelma/Resepti	Enimmäisteho	Suosittelut asetus/Ohjelma
Smoothie	1.75 litraa	Smoothie-ohjelma TAI Enimmäisnopeus kestoltaan 90s
Kuuma keitto	1.4 litraa	Kuuma keitto-ohjelma TAI Hidas nopeus kestoltaan 60s
Jäämurske	8-10kpl	Jäämurske-ohjelma TAI 10x sykäskäyttö
Porkkanakeitto	700g porkkanaa + 1050g vettä	Enimmäisnopeus kestoltaan 60s

**Muistiinpanoja!** Tehosekoittimessa ei ole nesteenlämmitystoimintaa. Kuuma keitto-ohjelma tarkoittaa, että tehosekoitin kykenee sekoittamaan sen sisälle laitetun kuuman keiton/nesteen kulhon rikkoontumatta.

### Mukaan otettava pullo

Ohjelma/Resepti	Enimmäisteho	Suosittelut asetus/Ohjelma
Smoothie	0.6 litraa	Smoothie-ohjelma TAI Enimmäisnopeus kestoltaan 90s
Lämmin neste (enintään 60 °C)	0.4 litraa	Enimmäisnopeus kestoltaan 60s
Jäämurske	5-7 kpl	Jäämurske-ohjelma TAI 10x sykäskäyttö
Porkkanakeitto	240g porkkanaa + 360g vettä	Enimmäisnopeus kestoltaan 60s

- 3 Valmistele ainesosat huuhtelemalla ne perusteellisesti ja leikkaa ne 4-6 palaseksi ja poista kovat tai suuret siemenet. Poista hedelmän tai vihanneksen paksu kuori.

**VAROITUS!** Älä ylitä laitteeseen merkittyä täyttötäilavuutta.

**PRO-vinkkejä:** Kulho on valmistettu borosilikaattilasista, joka kestää jopa kiehuvaa vettä (100 °C).

Varmista, että kulho on ollut huoneenlämpötilassa (25 °C) vähintään 4 tuntia ennen kuin kaadat siihen kiehuvaa vettä.

**VAROITUS!** Ole varovainen avatessasi kantta (2) jos kuumaa nestettä on sisällä sillä ulospurkautuva höyry voi aiheuttaa palovammoja.

- 4 Aseta kansi (2) kulhoon (3) siten, että korkki on on kahvan oikealla puolella ja käännä sitten myötapäivään varmistaaksesi, että se on kunnolla lukittu. Aseta mittakuppi (1) kanteen kiertämällä sitä myötapäivään, kunnes se napsahtaa lukkoon.

**PRO-vinkkejä:** Voit lisätä ainesosia suodattimen reiän kautta tehosekoittimen ollessa käynnissä.

- 5 Aseta kulho (3) ja siihen liitetty teräkököonpano (4) tehosekoittimen alustalle (5), kahva oikealla puolella. Kierrä sitä kunnes se lukittuu.

**VAROITUS!** Laitetta ei voi käynnistää, ellei kulho ole täsmälleen kohdallaan alustaan nähden.

- 6 Liitä laite sähköverkkoon.

HR

CZ

DK

EN

EE

FI

FR

DE

HU

IT

LV

LT

NO

PL

RO

RU

RS

SK

SI

SE

TR

UA

AR

- 7 Kierrä nuppi "ON" asentoon ja valitse seuraavaksi ohjelma tai kierrä nuppi "ON" asennon ohi ja suoraan halutun nopeuden kohdalle (ks. nro 2 ohjelman/nopeuden asetus)  
**VAROITUS!** Älä koskaan käytä laitetta ilman sen kantta. Älä koskaan käytä tehosekoitinta tyhjänä, sillä sekoittimen käyttö tyhjänä voi aiheuttaa ylikuumentamista ja vahingoittaa tuotetta. Pidä kätesi ja välineet loitolla tehosekoittimen kulhosta käytön aikana.  
**VAROITUS!** Älä poista kulhoa sen alustalta käytön aikana. Jos kulho on poistettava, sammuta laite sitä ennen.  
**VAROITUS!** Raskaasti kuormiteltuna (toimissaan enimmäisteholla), sekoitinta ei saa käyttää kauemmin kuin 2 minuuttia. Anna laitteen jäähtyä vähintään 20 minuuttia ennen käytön jatkamista.  
**PRO-vinkkejä:** Sykäskytyön valitsemalla voit antaa ainesosille pikasekoituksen ja siten saavuttaa haluamasi sakeuden.
- 8 Tehosekoitin käy, kunnes ohjelma päättyy. Pysäytä käynnissä oleva ohjelma kiertämällä nuppi OFF-asentoon.
- 9 Poista kulho (3) tehosekoittimen jalustalta (5) kiertämällä sitä vastapäivään ja vetämällä pois, jonka jälkeen voit tarjoilla kulhon sisällön.
- 10 Pese osat heti käytön jälkeen, jotta ruoka-ainekset eivät pääse kuivumaan laitteen osien pinnoille.  
**PRO-vinkkejä:** Irrota teräyksikkö aina kulhon mukana ja huuhtele puhtaaksi ju ennen astianpesukoneeseen asettamista. Täytä purkki 1.5 litralla haaleaa vettä ja astianpesukoneen nestettä ja käytä laitetta enimmäisnopeudella 30 sekuntia huuhtelutarkoituksessa.
- 11 Kaksitoimisen mukaan otettavan pullon käyttö.  
a. Täytä ainekset mukaan otettavaan pulloon (11).  
b. Paina keskiterä (12) teräpidikkeeseen (13) kootaksesi teräkokoanpanon.  
**VAROITUS! Terät ovat hyvin teräviä!**  
c. Kiinnitä teräkokoanpano pullon avoimeen päähän kääntämällä sitä myötäpäivään. Käännä mukaan otettava pullo ylösalaisin.  
d. Paina koottu mukaan otettava pullo alas sekoittimen jalustaan (5) ja käännä sitä myötäpäivään lukitaksesi sen. Käännä kunnes pullo napsahtaa paikoilleen.  
e. Kierrä nuppi "ON" asentoon ja valitse seuraavaksi ohjelma tai kierrä nuppi "ON" asennon ohi suoraan halutun nopeuden kohdalle (ks. nro 2 ohjelman/nopeuden asetus). Kun olet valmis, käännä nuppi OFF-asentoon.  
f. Käännä koottua mukaan otettavaa pulloa vastapäivään irrottaaksesi sen sekoittimen jalustasta.  
g. Irrota teräkokoanpano kääntämällä sitä vastapäivään.  
**VAROITUS! Irrota teräkokoanpano aina minuutin kuluessa sekoittamisesta, jotta se irtoaa helposti.**  
h. Kiinnitä kansi (14) nauttiaksesi sekoituksestasi tien päällä.
- 12 Irrota laite sähköverkosta.

---

## PUHDISTUS JA HOITO ( kuva sivulla '5' )

Muista aina irrottaa laite sähköverkosta, ennen kuin ryhdyt puhdistamaan sitä.

- 1 Moottorin kotelo. Älä koskaan upota tehosekoittimen jalustaa veteen. Pyyhi sitä ainoastaan kostealla liinalla. Älä käytä hankaavia puhdistusaineita, hankaustyynyjä tai hankaavia puhdistusaineita laitteen puhdistamisessa.
- 2 Kulho (3), teräkokoanpano (4), kansi (2), mittakuppi (1) ja kaikki mukaan otettavan pullon osat (11-14) voidaan pestä astianpesukoneessa.  
Käsinpestäessä ei saa käyttää metallilankaharjaa, teräsvillaa tai valkaisuainetta, koska näiden käyttö voi edistää korroosiota.  
**Huomioita:** Irrota teräkokoanpano aina kulhon mukana varmistaaksesi, ettei ruuan jäännöksiä ole jäänyt niiden väliin. Älä upota teräkokoanpanoa kokonaan veteen.  
**VAROITUS! Terät ovat hyvin teräviä. Käsittele niitä varovasti puhdistaussasi niitä.**

# VIANMÄÄRITYS

ONGELMA	MAHDOLLINEN SYY	RATKAISU
Et saa kytkettyä tehosekoitinta päälle tai et voi käyttää sitä.	Tehosekoitinta ei ole yhdistetty sähköverkkoon.	Tarkista kotisi verkkovirransyöttö ja kytke laitteen virtajohto uudelleen pistorasiaan.
	Turvakytkin ei ole käytössä.	Varmista, että teräkokoontapano on kiinnitetty ja että kulho on lukittu oikeaan asentoon tehosekoittimen jalustalla.
	Nuppia ei vielä ole asetettu asentoon "ON".	Käännä nuppi "ON"-asentoon.
	On jokin toiminnollinen ongelma.	Ota yhteyttä lähimpään valtuutettuun huoltopalveluun.
Terät eivät pyöri käytön aikana.	Teräpää on jumissa, koska ruokapalat ovat liian suuria tai kulhossa on liikaa ruoka-aineita.	Hienonna ruoka tai ota liika ruoka pois.
Kone pysähtyy kesken sekoitusvaiheen.	Kuormitus on liian raskas ja siksi moottorin suojatoiminto on aktivoitunut automaattisesti.	Irrota laitteen pistoke pistorasiasta, odota vähintään 20 minuuttia, ota osa ruoka-aineista pois kulhosta ja käynnistä uudelleen.
	Kulhoon on laitettu väärä aineksia.	Sekoituskulho ja mukaan otettava pullo on tarkoitettu juomien valmistamiseen. Lisää hedelmiä, vihanneksia tai vastaavia. Älä koskaan sekoita taikinaa, perunamuusia, lihaa tai muita saman tyyppisiä aineksia.

HR

CZ

DK

EN

EE

FI

FR

DE

HU

IT

LV

LT

NO

PL

RO

RU

RS

SK

SI

SE

TR

UA

AR

# CONSIGNES DE SÉCURITÉ

Lisez attentivement les instructions suivantes avant la première utilisation de l'appareil.

- Cet appareil est conçu pour mixer les aliments.
- Cet appareil peut être utilisé par des personnes ayant des capacités physiques, sensorielles ou mentales réduites ou dénuées d'expérience ou de connaissance, si ces personnes sont correctement surveillées ou si des instructions relatives à l'utilisation de l'appareil en toute sécurité leur ont été données et si elles comprennent les risques encourus. Cet appareil ne doit pas être utilisé par des enfants. Laissez l'appareil et son cordon d'alimentation hors de portée des enfants. Les enfants ne doivent pas nettoyer ni entreprendre une opération de maintenance sur l'appareil sans surveillance. Ne laissez pas les enfants jouer avec l'appareil.
- L'appareil ne peut être connecté qu'à une alimentation électrique dont la tension et la fréquence sont conformes aux spécifications de la plaque signalétique.
- Si le câble d'alimentation est endommagé, il doit être remplacé par le fabricant, son prestataire de service après-vente ou par un professionnel qualifié afin d'éviter tout danger.
- Placez toujours l'appareil sur une surface plane.
- Mettez à l'arrêt et débranchez toujours l'appareil s'il est laissé sans surveillance et avant de monter, démonter, nettoyer, changer un accessoire ou approcher des pièces mobiles lors de l'utilisation.
- **AVERTISSEMENT:** les lames sont très coupantes. Des précautions doivent être prises lors du montage, du démontage après utilisation et du nettoyage.
- Cet appareil est exclusivement destiné à un usage domestique. Il ne doit pas être utilisé à d'autres fins.
- Cet appareil est conçu pour un usage domestique ou des domaines similaires, tels que:
  - cuisines réservées aux employés dans les magasins, les bureaux et autres environnements de travail;
  - exploitations agricoles;
  - par les clients dans des hôtels, motels et autres environnements de type résidentiel;
  - des environnements de type bed and breakfast.
- Ne laissez pas le mixeur fonctionner pendant plus de 2 minutes avec une charge importante (capacité maximale). Laissez-le refroidir pendant au moins 20 minutes avant de continuer. Äрге ületage kannule märgitud maksimaalsel täitemahut.
- Ne dépassez pas le volume de remplissage maximal indiqué sur le récipient.
- Le mixeur principal est en verre borosilicaté capable de résister à l'eau bouillante (100°C). Veuillez vous assurer que le récipient est à température ambiante (25°C) pendant au moins 4 heures avant de le remplir d'eau bouillante.
- Le récipient de la bouteille à emporter ne convient pas pour mixer des liquides chauds (max. 60°C).
- Faites attention lorsque vous versez un liquide chaud car la vapeur libérée peut provoquer des brûlures.
- N'utilisez jamais l'appareil sans couvercle.
- N'immergez jamais le corps de l'appareil, le cordon ou la prise dans l'eau ou dans un autre liquide.
- N'utilisez pas cet appareil pour mélanger de la peinture. Cela peut provoquer une explosion.
- Ne laissez pas le cordon au contact d'une surface chaude ou pendre au-dessus de celle-ci.
- N'utilisez que les accessoires ou les pièces recommandés pour cet appareil.
- Le mixeur principal et la bouteille à emporter ne peuvent pas être utilisés pour mixer ou broyer des substances dures et sèches, à l'exception des glaçons et des fruits surgelés.
- Maintenez les mains et les ustensiles éloignés de l'appareil en cours de fonctionnement afin d'éviter tout risque de blessure grave ou de dommage à l'appareil.

## MISE AU REBUT



Ce symbole sur le produit ou son emballage indique que le produit ne doit pas être jeté avec les ordures ménagères. Pour recycler votre produit, veuillez le transporter dans un point de collecte officiel ou un centre de service après-vente Electrolux pouvant retirer et recycler la pile et les composants électriques de manière sûre et professionnelle. Respectez les règles de votre pays pour la collecte sélective des produits électriques et des batteries rechargeables.

# COMPOSANT ( image page '2' )

- 1 Couvercle doseur
  - 2 Couvercle
  - 3 Récipient en verre borosilicaté
  - 4 Ensemble lame
  - 5 Base du mixeur
  - 6 Programme Smoothie
  - 7 Programme Soupe chaude
  - 8 Programme Glace pilée
  - 9 Sélecteur de vitesse
  - 10 Pieds antidérapants
  - 11 **Bouteille à emporter\***
  - 12 **Lame centrale de la bouteille à emporter\***
  - 13 **Porte-lame pour bouteille à emporter\***
  - 14 **Couvercle de la bouteille à emporter\***
- \* certains modèles uniquement

## COMMENT UTILISER ( image page '2à4' )

- 1 Nettoyage - Assurez - vous le récipient est propre avant de l'utiliser.
- 2 Capacité maximale et réglage programme/vitesse.

### Récipient principal du mixeur

Programme/Recette	Capacité maximale	Réglages/ Programme recommandé
Smoothie	1.75L	Programme Smoothie OU vitesse max. pendant 90sec
Soupe chaude	1.4L	Programme Soupe chaude OU Vitesse réduite pendant 60sec
Glace pilée	8 -10 pcs	Programme Glace pilée OU 10x impulsion
Soupe de carottes	700g de carotte + 1050g d'eau	Vitesse Max pendant 60sec

**Remarques!** Le mixeur n'a pas la fonction permettant de chauffer le liquide directement à l'intérieur. Le programme soupe chaude signifie que le mixeur est capable de mélanger la soupe chaude ou le liquide chaud dans le récipient sans casser ce dernier.

### Bouteille à emporter

Programme/Recette	Capacité maximale	Réglages/Programme recommandé
Smoothie	0,6L	Programme Smoothie OU vitesse max. pendant 90sec
Liquide chaud (max. 60°C)	0,4L	Vitesse Max pendant 60sec
Glace pilée	5 à 7 morceaux	Programme Glace pilée OU 10x impulsion
Soupe de carottes	240g de carotte + 360g d'eau	Vitesse Max pendant 60sec

- 3 Préparez les ingrédients en les rinçant soigneusement et en les coupant en 4 à 6 morceaux et en éliminant les graines trop dures ou trop grosses. Enlevez la peau épaisse des fruits ou des légumes.  
**AVERTISSEMENT! Ne dépassez pas le volume de remplissage maximal indiqué sur le récipient.**  
**Conseils de PRO!** Le récipient est en verre borosilicaté capable de résister à l'eau bouillante (100°C). Veuillez vous assurer que le récipient est à température ambiante (25°C) pendant au moins 4 heures avant de le remplir d'eau bouillante.  
**AVERTISSEMENT! Soyez prudent lors de l'ouverture du couvercle (2) avec du liquide chaud à l'intérieur car la vapeur libérée peut provoquer des brûlures.**
- 4 Placez le couvercle (2) sur le récipient (3) avec le bouchon sur le côté droit de la poignée, puis tournez -le dans le sens des aiguilles d'une montre pour vous assurer qu'il est bien verrouillé. Accrochez le verre doseur (1) au couvercle en le tournant dans le sens des aiguilles d'une montre jusqu'à ce qu'il s'enclenche.  
**Conseils de PRO!** Vous pouvez ajouter des ingrédients à travers l'orifice de remplissage, lorsque le mixeur est en cours de fonctionnement.
- 5 Placez le récipient (3) avec l'ensemble lame (4) sur le socle du mixeur (5) en plaçant la poignée vers la droite. Tournez -le dans le sens des aiguilles d'une montre jusqu'à ce qu'il se verrouille correctement.  
**AVERTISSEMENT! L'appareil ne peut être mis en fonctionnement que si le pot est parfaitement ajusté sur la base du mixeur.**

- 6 Branchez l'appareil.
- 7 Tournez la manette sur la position „MARCHE ” puis sélectionnez le programme approprié, ou tournez la manette sur la position „MARCHE ” sur la vitesse souhaitée directement (voir n°2 programme/réglage de vitesse).  
**AVERTISSEMENT! N'utilisez jamais l'appareil sans couvercle. Ne faites jamais fonctionner le mixeur à vide, car cela peut provoquer une surchauffe et endommager le produit. Gardez les mains et les ustensiles hors du récipient du mixeur pendant le mixage.**  
**AVERTISSEMENT! Pendant le fonctionnement, ne retirez pas le récipient de la base du mixeur. S'il est nécessaire de retirer le récipient, mettez d'abord l'appareil à l'arrêt puis retirez-le.**  
**AVERTISSEMENT! Ne laissez pas le mixeur fonctionner pendant plus de 2 minutes avec une charge importante (capacité maximale). Laissez-le refroidir pendant au moins 20 minutes avant de continuer.**  
**Conseils de PRO!** Le mode Pulse vous permet de mélanger rapidement les ingrédients pour obtenir la consistance souhaitée.
- 8 Le mixeur fonctionnera jusqu'à ce que le programme soit terminé. Pour arrêter manuellement n'importe quel programme, tournez la manette sur la position ARRÊT.
- 9 Retirez le récipient (3) de la base du mixeur (5) en le tournant vers la gauche et tirez-le, puis versez et servez.
- 10 Lavez les composants juste après l'utilisation afin d'éviter le séchage des résidus alimentaires sur les composants.  
**Conseils de PRO!** Détachez toujours l'ensemble lame du récipient et rincez-le avant de le mettre dans le lave-vaisselle. Remplissez le bocal avec 1.5L d'eau tiède et de liquide pour lave-vaisselle, puis faites fonctionner à vitesse MAX pendant 30 secondes pour le rinçage.
- 11 Utilisation de la bouteille à emporter 2-en-1  
a. Mettez les ingrédients dans la bouteille à emporter (11).  
b. Poussez la lame centrale (12) vers le porte-lame (13) pour créer un ensemble lame.  
**AVERTISSEMENT! Les lames sont très coupantes!**  
c. Fixez l'ensemble lame sur l'extrémité ouverte du flacon en le tournant dans le sens des aiguilles d'une montre. Tournez la bouteille à emporter à l'envers.  
d. Enfoncez la bouteille à emporter assemblée sur la base du mixeur (5) et tournez-la dans le sens des aiguilles d'une montre pour la verrouiller jusqu'à ce qu'elle s'enclenche en position.  
e. Tournez la manette sur la position „MARCHE” puis sélectionnez le programme approprié, ou tournez la manette sur la position „MARCHE” sur la vitesse souhaitée directement (voir n°2 programme/réglage de vitesse). Ensuite, tournez la manette sur la position „Arrêt”.  
f. Tournez la bouteille à emporter assemblée dans le sens inverse des aiguilles d'une montre pour la détacher de la base du mixeur.  
g. Retirez l'ensemble lame en le tournant dans le sens inverse des aiguilles d'une montre.  
**AVERTISSEMENT! Retirez toujours l'ensemble lame dans la minute qui suit le mixage pour éviter un démontage difficile par la suite.**  
h. Fixez le couvercle (14) pour profiter de votre mixage à tout moment.
- 12 Débranchez l'appareil.

## NETTOYAGE ET ENTRETIEN ( image page '5' )

Débranchez toujours l'appareil avant de le nettoyer.

- 1 Boîtier du moteur. Ne plongez jamais la base du blender dans l'eau! Nettoyez-la uniquement avec un chiffon humide. N'utilisez pas de produits abrasifs, d'éponges à récurer ou de détergents abrasifs pour nettoyer l'appareil.
- 2 Le récipient (3), l'ensemble lame (4), le couvercle (2), le verre doseur (1) et toutes les pièces de la bouteille à emporter (11-14) sont lavables au lave-vaisselle.  
En cas de lavage à la main, n'utilisez pas de brosse métallique, de paille de fer ou de javel pour éviter la rouille.

**Remarques:** Détachez toujours l'ensemble lame du récipient pour le nettoyer afin de garantir que les restes d'aliments restés coincés. Ne plongez pas complètement l'ensemble lame dans l'eau.

**AVERTISSEMENT! les lames sont très coupantes. Manipulez-les soigneusement pendant le nettoyage.**



# DÉPANNAGE

PROBLÈME	CAUSE POSSIBLE	SOLUTION
Vous ne pouvez ni activer ni faire fonctionner le mixeur.	Le mixeur n'est pas branché à la prise murale.	Vérifiez l'alimentation électrique de votre maison et rebranchez-le.
	Le disjoncteur n'est pas activé.	Assurez-vous que l'ensemble lame est bien serré et que le récipient est verrouillé dans la bonne position de la base du mixeur.
	La position de la manette n'est pas encore réglée sur „MARCHE”.	Tournez la manette sur la position „MARCHE”.
	Il y a un problème de fonctionnement.	Contactez le service après-vente agréé.
Les lames ne tournent pas durant le fonctionnement.	La lame est bloquée car les aliments sont trop gros ou parce qu'il y a trop de nourriture dans la carafe.	Coupez les aliments en petits morceaux ou réduisez la quantité de nourriture.
L'appareil se met à l'arrêt en plein milieu du processus de mixage.	La charge est trop lourde, c'est pourquoi le protecteur de moteur est activé automatiquement.	Débranchez, attendez au moins 20 minutes, réduisez la quantité de nourriture, puis redémarrez.
	Mauvais ingrédients placés à l'intérieur du récipient.	Le récipient principal du mixeur et la bouteille à emporter sont destinés à la production de boissons. Ajoutez des fruits, légumes ou produits similaires. Ne mixez jamais des ingrédients tels que de la pâte, de la purée de pommes de terre, de la viande ou autre.

HR

CZ

DK

EN

EE

FI

FR

DE

HU

IT

LV

LT

NO

PL

RO

RU

RS

SK

SI

SE

TR

UA

AR

# SICHERHEITSHINWEISE

Lesen Sie vor der ersten Nutzung des Geräts die folgenden Anweisungen sorgfältig.

- Dieses Gerät dient zum Mischen von Lebensmitteln.
- Dieses Gerät kann von Personen mit eingeschränkten physischen, sensorischen oder geistigen Fähigkeiten oder mit mangelnder Erfahrung/mangelndem Wissen benutzt werden, wenn diese durch eine für ihre Sicherheit zuständige Person beaufsichtigt werden oder von dieser Person Anweisungen erhalten haben, wie das Gerät sicher zu bedienen ist und welche Gefahren bei nicht ordnungsgemäßer Bedienung bestehen. Das Gerät darf nicht von Kindern benutzt werden. Halten Sie Kinder vom Gerät und dem Netzkabel fern. Reinigung und Wartung dürfen nicht von Kindern ohne Beaufsichtigung durchgeführt werden. Kinder dürfen nicht mit dem Gerät spielen.
- Das Gerät darf nur an eine Stromversorgung angeschlossen werden, deren Spannung und Frequenz den Angaben auf dem Typenschild entsprechen.
- Wenn das Netzkabel beschädigt ist, muss es vom Hersteller, einem autorisierten Servicetechniker oder einer ähnlich qualifizierten Person zur Vermeidung einer Gefahrenquelle ersetzt werden.
- Stellen Sie das Gerät immer auf eine ebene Oberfläche.
- Schalten Sie das Gerät stets aus und trennen Sie es von der Netzversorgung, wenn es unbeaufsichtigt ist, sowie vor dem Zusammenbau, der Demontage, der Reinigung, dem Austausch des Zubehörs und bevor Sie sich Teilen nähern, die sich während des Betriebs bewegen.
- **ACHTUNG:** Die Klingen sind sehr scharf. Gehen Sie bei der Montage, Demontage oder beim Reinigen vorsichtig vor.
- Dieses Gerät ist nur für den häuslichen Gebrauch bestimmt. Es darf nicht für andere Zwecke verwendet werden.
- Dieses Gerät ist für die Verwendung im Haushalt und ähnliche Zwecke vorgesehen, z. B.:
  - Personalküchenbereiche in Geschäften, Büros und anderen Arbeitsumfeldern;
  - Bauernhöfe;
  - durch Gäste in Hotels, Motels und anderen wohnungsähnlichen Räumlichkeiten;
  - in Bed- and-Breakfast- Umgebungen.
- Lassen Sie den Mixer bei starker Beladung (maximaler Kapazität) nicht länger als 2 Minuten laufen. Mindestens 20 Minuten abkühlen lassen, bevor Sie fortfahren.
- Überschreiten Sie nicht die maximale Füllmenge, die auf dem Behälter angegeben ist.
- Der Hauptmixer besteht aus Borosilikat-Glas, das sogar kochendem Wasser (100°C) standhält. Stellen Sie sicher, dass die Temperatur des Behälters mindestens 4 Stunden lang Raumtemperatur hat (25°C), bevor Sie kochendes Wasser eingießen.
- Das Gefäß der Mitnehmflasche eignet sich nicht zum Mischen heißer Flüssigkeiten (max. 60°C).
- Seien Sie beim Gießen heißer Flüssigkeit vorsichtig, da freigesetzter Dampf Verbrennungen verursachen kann.
- Betreiben Sie das Gerät nie ohne Deckel.
- Tauchen Sie das Gerätegehäuse, das Kabel oder den Netzstecker nicht in Wasser oder andere Flüssigkeiten.
- Verwenden Sie dieses Gerät nicht zum Umrühren von Farben. Es besteht gegebenenfalls Explosionsgefahr. Ne laissez pas le cordon au contact d'une surface chaude ou pendre au-dessus de celle-ci.
- Lassen Sie das Kabel nicht heiße Oberflächen berühren oder darüber hängen.
- Verwenden Sie nur für dieses Gerät empfohlene Zubehör- oder Ersatzteile.
- Der Hauptmixer und das der Mitnehmflasche dürfen nicht zum Mischen oder Zerkleinern harter und trockener Substanzen, mit Ausnahme von Eiswürfeln oder gefrorenen Früchten, verwendet werden.
- Halten Sie während des Betriebs Hände und Utensilien vom Gerät fern, um schwere Verletzungen oder Schäden am Gerät zu vermeiden.

# ENTSORGUNG



Dieses Symbol auf dem Produkt oder auf seiner Verpackung weist darauf hin, dass das Produkt nicht als Hausmüll entsorgt werden darf. Um Ihr Produkt zu recyceln, bringen Sie es bitte zu einer offiziellen Sammelstelle oder zu einem Electrolux Kundendienstzentrum, das Batterien und elektrische Bauteile sicher und professionell ausbauen und recyceln kann. Beachten Sie die Vorschriften Ihres Landes zur Entsorgung von Elektrogeräten und Akkus.

Electrolux behält sich das Recht vor, Produkte, Informationen und Spezifikationen ohne Vorankündigung zu ändern.

## KOMPONENTE ( bild Seite '2' )

- |   |                          |    |  |
|---|--------------------------|----|--|
| 1 | Messdeckel               | 8  | Eiscrush-Programm                          |
| 2 | Deckel                   | 9  | Geschwindigkeitswahlschalter               |
| 3 | Behälter aus Borosilikat | 10 | Rutschfeste Füße                           |
| 4 | Klingeneinheit           | 11 | <b>Mitnehmflasche*</b>                     |
| 5 | Mixersockel              | 12 | <b>Zentrale Klinge der Mitnehmflasche*</b> |
| 6 | Smoothie-Programm        | 13 | <b>Klingenhalter der Mitnehmflasche*</b>   |
| 7 | Programm für heiße Suppe | 14 | <b>Deckel der Mitnehmflasche*</b>          |

\*nur ausgewählte Modelle

## GEBRAUCHSANLEITUNG ( abbildung Seite '2-4' )

- 1 Reinigung- Stellen Sie vor Gebrauch sicher, dass der Behälter sauber ist.
- 2 Maximale Kapazität und Programm-/Geschwindigkeitseinstellung.

### Hauptmixer - Behälter

Programm/Rezept	Maximale Kapazität	Empfohlene Einstellung/Programme
Smoothie	1.75L	Smoothie-Programm ODER Max. Geschwindigkeit für 90Sek
Heiße Suppe	1.4L	Programm für heiße Suppe ODER niedrige Geschwindigkeit für 60Sek.
Eiscrush	8-10St	Eiscrush-Programm ODER 10-facher Impuls
Karottensuppe	700g Karotten + 1050g Wasser	Max. Geschwindigkeit für 60Sek

**Hinweise!** Der Mixer besitzt keine Funktion zum direkten Aufwärmen von Flüssigkeiten. Das heiße Suppenprogramm bedeutet, dass es möglich ist, in dem Mixer und dem Behälter heiße Suppen/Flüssigkeiten zu verarbeiten.

### Mitnehmflasche

Programm/Rezept	Maximale Kapazität	Empfohlene Einstellung/Programme
Smoothie	0.6L	Smoothie-Programm ODER Max. Geschwindigkeit für 90Sek
Warme Flüssigkeiten (max. 60°C)	0.4L	Max. Geschwindigkeit für 60Sek
Eiscrush	5-7 Stück	Eiscrush-Programm ODER 10-facher Impuls
Karottensuppe	240g Karotten + 360g Wasser	Max. Geschwindigkeit für 60Sek

HR

CZ

DK

EN

EE

FI

FR

DE

HU

IT

LV

LT

NO

PL

RO

RU

RS

SK

SI

SE

TR

UA

AR

- 3 Bereiten Sie die Zutaten vor, indem Sie sie gründlich abspülen, in 4 bis 6 Stücke schneiden und alle harten oder großen Samen entfernen. Entfernen Sie die dicke Schale von Obst oder Gemüse.  
**WARNUNG! Überschreiten Sie nicht die maximale Füllmenge, die auf dem Behälter angegeben ist.**  
**Profi-Tipps:** Der Behälter besteht aus Borosilikat-Glas, das sogar kochendem Wasser (100°C) standhält. Stellen Sie sicher, dass die Temperatur des Behälters mindestens 4 Stunden lang Raumtemperatur hat (25°C), bevor Sie kochendes Wasser eingießen.  
**WARNUNG! Seien Sie vorsichtig, wenn Sie den Deckel (2) mit heißer Flüssigkeit öffnen, da freigesetzter Dampf Verbrennungen verursachen kann.**
- 4 Setzen Sie den Deckel (2) auf den Behälter (3) mit Deckel auf der rechten Seite des Behältergriffs und drehen Sie ihn im Uhrzeigersinn, um sicherzustellen, dass er fest sitzt. Bringen Sie den Deckel auf dem Messbecher (1) an, indem Sie ihn im Uhrzeigersinn drehen, bis er einrastet.  
**Profi-Tipps:** Sie können Zutaten durch die Einfüllöffnung hinzufügen, während der Mixer in Betrieb ist.
- 5 Setzen Sie den Behälter (3) mit der beiliegenden Messereinheit (4) auf den Mixersockel (5) mit Griff nach rechts. Drehen Sie ihn im Uhrzeigersinn, bis er einrastet.  
**WARNUNG! Das Gerät lässt sich nicht einschalten, es sei denn, der Behälter ist perfekt auf dem Mixersockel angebracht.**
- 6 Stecken Sie den Stecker in die Steckdose.
- 7 Drehen Sie den Knopf auf die Position „EIN“, wählen Sie dann das gewünschte Programm oder drehen Sie den Knopf direkt auf die gewünschte Geschwindigkeit (siehe Nr. 2 Programm/ Geschwindigkeitseinstellung)  
**WARNUNG! Betreiben Sie das Gerät nie ohne Deckel. Betreiben Sie den Mixer nie leer, da dies zu Überhitzung führen und das Produkt beschädigen kann. Halten Sie beim Mixen Hände und Utensilien fern vom Mixerbehälter.**  
**WARNUNG! Nehmen Sie den Behälter während des Betriebs nicht aus dem Mixersockel. Wenn Sie den Behälter entfernen möchten, schalten Sie zuerst das Gerät aus.**  
**WARNUNG! Lassen Sie den Mixer bei starker Beladung (maximaler Kapazität) nicht länger als 2 Minuten laufen. Mindestens 20 Minuten abkühlen lassen, bevor Sie fortfahren.**  
**Profi-Tipps:** Mit dem Pulse-Modus können Sie die Zutaten schnell mixen, um Ihre gewünschte Konsistenz zu erzielen.
- 8 Der Mixer läuft, bis das Programm beendet ist. Um das Programm manuell anzuhalten, drehen Sie den Knopf in die Position AUS.
- 9 Nehmen Sie den Behälter (3) aus dem Mixersockel (5), indem Sie ihn gegen den Uhrzeigersinn drehen und ziehen Sie ihn ab. Gießen Sie das Gemisch aus und servieren es.
- 10 Reinigen Sie die Teile sofort nach dem Gebrauch, um das Antrocknen von Speiseresten auf Bauteilen zu vermeiden.  
**Profi-Tipps:** Entfernen Sie die Messereinheit mit dem Behälter und spülen Sie sie sauber, bevor Sie sie in die Spülmaschine legen. Füllen Sie den Behälter mit 1,5 L lauwarmem Wasser und Spülmittel und lassen Sie das Gerät zum Abspülen mit der MAX-Geschwindigkeit 30 Sekunden lang laufen.
- 11 Mit 2-in-1 Mitnehmflasche.  
a. Füllen Sie die Zutaten in die Mitnehmflasche (11).  
b. Drücken Sie die zentrale Klinge (12) auf die Klingenthalerung (13), um einen Klingensatz zu erstellen.  
**WARNUNG! Die Klängen sind sehr scharf!**  
c. Befestigen Sie den Klingensatz am offenen Ende der Flasche, indem Sie ihn im Uhrzeigersinn drehen. Stellen Sie die Mitnehmflasche auf den Kopf.  
d. Drücken Sie die zusammengebaute Mitnehmflasche auf den Mixersockel (5) und drehen Sie sie im Uhrzeigersinn bis sie einrastet, um sie zu verriegeln.  
e. Drehen Sie den Knopf auf die Position „EIN“, wählen Sie dann das gewünschte Programm oder drehen Sie den Knopf direkt auf die gewünschte Geschwindigkeit (siehe Nr. 2 Programm/ Geschwindigkeitseinstellung). Sobald Sie fertig sind, drehen Sie den Knopf in die Position AUS.  
f. Drehen Sie die zusammengebaute Mitnehmflasche gegen den Uhrzeigersinn, um sie von dem Mixersockel zu lösen.  
g. Den Klingensatz durch Drehen gegen den Uhrzeigersinn abnehmen.  
**WARNUNG! Entfernen Sie den Klingensatz immer innerhalb von 1 Minute nach dem Mischen, um eine erschwerte Abnahme danach zu vermeiden.**  
h. Befestigen Sie den Deckel (14), um Ihre Mischung unterwegs zu genießen.
- 12 Ziehen Sie den Netzstecker aus der Steckdose.

# REINIGUNG UND PFLEGE ( abbildung auf Seite '5' )

Ziehen Sie vor der Reinigung immer den Netzstecker aus der Steckdose.

- 1 Motorgehäuse. Tauchen Sie den Mixerboden niemals in Wasser! Reinigen Sie ihn nur mit einem feuchten Tuch. Verwenden Sie zur Reinigung des Geräts keine Scheuermittel, Scheuerschwämme oder scheuernden Reinigungsmittel.
- 2 Das Gefäß (3), der Klingensatz (4), der Deckel (2), der Messbecher (1) und alle Teile der Mitnehmflasche (11-14) sind spülmaschinenfest.  
Verwenden Sie bei der Handwäsche keine Stahlbürste, Stahlwolle oder Bleichmittel, um Rost zu vermeiden.

**Hinweise:** Entfernen Sie immer die Messereinheit mit dem Behälter, um sicherzustellen, dass keine Speisereste übrig bleiben. Tauchen Sie die Messereinheit nicht vollständig in das Wasser.

**ACHTUNG!** Die Klinsen sind sehr scharf. Während der Reinigung vorsichtig handhaben.

## PROBLEMBEHEBUNG

PROBLEM	MÖGLICHE URSACHE	LÖSUNG
Sie können den Mixer nicht einschalten oder bedienen.	Der Mixer ist nicht an die Stromversorgung angeschlossen.	Überprüfen Sie Ihr Heimnetzteil und schließen Sie ihn wieder an.
	Der Sicherheitsschalter ist nicht eingeschaltet.	Stellen Sie sicher, dass die Messereinheit befestigt ist und der Behälter in der richtigen Position des Mixersockels sitzt.
	Der Knopf ist noch nicht in die Position „EIN“ gedreht.	Drehen Sie den Knopf in die Position „EIN“.
	Es gibt ein funktionelles Problem.	Wenden Sie sich an ein autorisiertes Servicezentrum.
Die Klinsen drehen sich nicht während der Verarbeitung.	Die Klinge steckt fest, weil die Lebensmittelstücke zu groß sind oder sich zu viel im Behälter befindet.	Schneiden Sie Zutaten in kleinere Stücke oder nehmen Sie einen Teil der Zutaten heraus.
Die Maschine stoppt während des Mischvorgangs.	Die Beladung ist zu fest, daher wird der Motorschutz automatisch aktiviert.	Ziehen Sie den Stecker aus der Steckdose, warten Sie mindestens 20 Minuten, reduzieren Sie die Menge an Lebensmitteln und starten Sie erneut.
	Falsche Zutaten wurden in den Behälter gegeben.	Hauptverwendungszweck des Mixers und der Mitnehmflasche ist die Herstellung von Getränken. Fügen Sie Obst, Gemüse oder ähnliches hinzu. Mischen Sie niemals Zutaten wie Teig, Kartoffelpüree, Fleisch oder ähnliches.

HR

CZ

DK

EN

EE

FI

FR

DE

HU

IT

LV

LT

NO

PL

RO

RU

RS

SK

SI

SE

TR

UA

AR

# BIZTONSÁGI TUDNIVALÓK

A készülék első használata előtt gondosan olvassa el a következő útmutatásokat.

- Ezt a készüléket ételek turmixolására tervezték.
- Ezt a készüléket a csökkent fizikai, érzékelési vagy szellemi képességekkel rendelkező felnőttek, illetve megfelelő tudással vagy gyakorlattal nem rendelkező személyek csak felügyelet mellett, vagy abban az esetben használhatják, ha megfelelő oktatást kaptak a készülék biztonságos használatára, és az esetleges veszélyekre vonatkozóan. A készüléket gyermekek nem működtethetik. A készüléket és a kábelt tartsa távol a gyermekektől. Gyermekek felügyelet nélkül nem végezhetnek tisztítási vagy karbantartási tevékenységet a készüléken. Gyermekek nem játszhatnak a készülékkel.
- A készüléket csak olyan tápellátáshoz szabad csatlakoztatni, amelynek feszültsége és frekvenciája megfelel az adattáblán szereplő értékeknek.
- Ha a hálózati kábel megsérül, azt a gyártónak vagy a márkaszerviznek vagy más hasonlóan képzett személynek kell kicserélnie az elektromos veszélyhelyzet elkerülésének érdekében.
- A készüléket mindig sík, vízszintes felületre helyezze.
- Mindig kapcsolja ki a készüléket, és dugaszát húzza ki a konnektorból, ha felügyelet nélkül hagyja, illetve összeszerelés, szétszerelés, tisztítás, tartozékok cseréje vagy a használat közben mozgó alkatrészek megközelítése előtt.
- **FIGYELEM:** A készülék kései nagyon élesek. Óvatosan járjon el a használat utáni összeszerelés, szétszerelés, illetve tisztítás közben.
- Ez a készülék kizárólag háztartási célokra használható. Tilos bármilyen más célra használni.
- A készüléket háztartási, illetve más hasonló felhasználási területre szánták, egyebek közt:
  - üzletek, irodák és egyéb munkahelyeken kialakított személyzeti konyhákhoz;
  - hétvégi házakba;
  - hotelekben, motelekben és hasonló helyeken a vendégek számára;
  - szállások reggelivel.
- Nagy tömegű töltet mellett (maximális kapacitás) ne hagyja a turmixgépet 2 percnél tovább működni. Mielőtt folytatná, legalább 20 percig hagyja lehűlni.
- Ne lépje túl a kancsón feltüntetett maximális töltési mennyiséget.
- A fő turmixolóedény boroszlilikát üvegből készült, amely még a forrásban lévő víz hőmérsékletét is elviseli (100°C). Kérjük, ügyeljen arra, hogy a kancsó legalább 4 órán át szobahőmérsékleten (25°C) legyen, mielőtt forrásban lévő vizet tölt bele.
- A készülék hordozható palackja nem alkalmas forró folyadékok turmixolására (max 60°C-ig).
- Forró folyadék kitöltésekor körültekintően járjon el, mert a felszabaduló gőz égési sérüléseket okozhat.
- Soha ne működtesse a készüléket fedél nélkül.
- Soha ne merítse a készüléket, a kábelt vagy a dugaszt vízbe vagy bármilyen más folyadékba.
- Ne használja ezt a készüléket festék keverésére. Ez robbanást okozhat.
- Ne hagyja, hogy a tápkábel forró felületekhez érjen vagy azok felett lógjon.
- Csak a készülékhez ajánlott tartozékokat vagy alkatrészeket használjon.
- A készülék nem használható kemény és száraz anyagok keverésére vagy őrlésére, kivéve a jégkockákat és fagyasztott gyümölcsöket.
- Működés közben tartsa távol a kezeit és az edényeket a készüléktől, hogy elkerülje a súlyos sérülések vagy a készülék károsodásának kockázatát.

## LESELEJTEZÉS



A terméken vagy a csomagolásán található áthúzott kuka szimbólum azt jelzi, hogy a termék nem kezelhető háztartási hulladékként. A terméket leselejtezéshoz vigye el egy hivatalos gyűjtőpontra vagy egy Electrolux márkaszervizbe, ahol biztonságos és szakértő módon szerelik ki és hasznosítják újra az akkumulátorokat és az elektromos alkatrészeket. Tartsa be az országa tölthető elemek/akkumulátorok és elektromos termékek szelektív begyűjtésére vonatkozó szabályait.

Az Electrolux fenntartja a jogot a termékeinek, a közölt információknak és műszaki adatoknak előzetes értesítés nélküli módosítására.

# ALKATRÉSZEK (kép a 2. oldalon)

- 1 Mérőfedél
  - 2 Fedél
  - 3 Boroszilikát üvegkancsó
  - 4 Szerelt penge
  - 5 Turmixgép talpa
  - 6 Smoothie program
  - 7 Forró leves program
  - 8 Jégapritás program
  - 9 Sebességválasztó
  - 10 Csúszásgátló talp
  - 11 Hordozható palack\*
  - 12 Hordozható palack központi pengéje\*
  - 13 Hordozható palack pengetartója\*
  - 14 Hordozható palack fedele\*
- \*csak bizonyos típusok esetén

## HOGYAN HASZNÁLJA (kép a 2-4. oldalon)

- 1 Títés - Használat előtt tisztítsa meg a kancsót.
- 2 Maximum kapacitás és a program/sebesség beállítása.

### Fő turmixolódény

Program/Recept	Maximum kapacitás	Javasolt beállítás/Program
Smoothie	1,75L	Smoothie program VAGY max. sebesség 90mp-ig
Forró leves	1,4L	Forró leves program VAGY alacsony sebesség 60mp-ig
Jégapritás	8-10 db	Jégapritás program VAGY 10x impulzus
Sárgarépaléves	700gr sárgarépa + 1050gr víz	Max sebesség 60 mp-ig

**Megjegyzések!** A turmixgép nem rendelkezik folyadékot felmelegítő funkcióval. A Forró leves program azt jelenti, hogy a turmixgép képes a forró leves/folyadék keverésére anélkül, hogy a kancsó megrepedne/eltörne.

### Hordozható palack

Program/Recept	Maximum kapacitás	Javasolt beállítás/Program
Smoothie	0,6L	Smoothie program VAGY max. sebesség 90mp-ig
Meleg folyadék (max. 60°C)	0,4L	Max sebesség 60mp-ig
Jégapritás	5-7 db	Jégapritás program VAGY 10x impulzus
Sárgarépaléves	240g sárgarépa + 360gr víz	Max sebesség 60mp-ig

- 3 Az összetevőket alapos leöblítéssel, majd 4-6 darabra vágással készítse elő, és vegye ki belőlük a kemény vagy nagy magokat. A gyümölcsök vagy zöldségek vastag héját hámozza le.  
**FIGYELEM! Ne lépje túl a kancsón feltüntetett maximális töltési mennyiséget.**  
**Profi tippek!** A kancsó boroszilikát üvegből készült, amely még a forrásban lévő víz hőmérsékletét is elviseli (100°C). Kérjük, ügyeljen arra, hogy a kancsó legalább 4 órán át szobahőmérsékleten (25°C) legyen, mielőtt forrásban lévő vizet tölt bele.  
**FIGYELEM! Óvatosan nyissa fel a fedelet (2), amikor forró folyadék van a készülékben, mivel a kilépő gőz égési sérülést okozhat.**
- 4 Helyezze a fedelet (2) a kancsóra (3) úgy, hogy a kupak a kancsó fogantyújának jobb oldalán legyen, majd fordítsa el az óramutató járásával megegyező irányba, hogy biztonságosan rögzüljön. Az óramutató járásával megegyező irányba forgatással illessze a mérőcsészét (1) a fedélbe, amíg a helyére nem kattan.  
**Profi tippek!** Hozzávalókat működés közben is adagolhat a turmixgépbe a töltőnyíláson keresztül.
- 5 Helyezze a kancsót (3) a kés egységgel (4) a talpegységre (5) úgy, hogy a fogantyú a jobb oldalon legyen. Fordítsa el az óramutató járásával megegyező irányba, amíg a helyére nem kattan.  
**FIGYELEM!** A készülék csak akkor kapcsolható be, ha a kancsó tökéletesen illeszkedik a turmixgép alapjára.

- 6 Csatlakoztassa az elektromos hálózathoz.
- 7 Forgassa a gombot „BE” helyzetbe, majd válassza ki a programot, vagy forgassa a gombot túl a „BE” álláson, közvetlenül a kívánt sebességre (lásd: 2. program/sebesség-beállítás)  
**FIGYELEM! Soha ne működtesse a készüléket fedél nélkül. Soha ne üzemeltesse a turmixgépet üresen, mert az túlmelegedést okozhat, és károsíthatja a terméket. Turmixolás közben tartsa távol a kezét és a háztartási eszközöket a készülék kancsójától.**  
**FIGYELEM! Működés közben ne vegye le a kancsót a turmixgép talpegységéről. Kérjük, először kapcsolja ki a készüléket, majd utána vegye le róla a kancsót, ha szükséges annak eltávolítása.**  
**FIGYELEM! Nagy tömegű töltet mellett (maximális kapacitás) ne hagyja a turmixgépet 2 percnél tovább működni. Mielőtt folytatná, legalább 20 percig hagyja lehűlni.**  
**Profi tippek!** Az Impulzus üzemmóddal gyorsan összeturmixolhatja az összetevőket a kívánt állag eléréséhez.
- 8 A turmixgép addig működik, amíg a program be nem fejeződik. Bármely program kézi leállításához fordítsa a gombot KI állásba.
- 9 Az óramutató járásával ellentétes irányba forgatva emelje le a kancsót (3) a turmixgép talpegységéről (5), majd töltsé ki és távolítsa a turmixot.
- 10 Használat után azonnal mosogassa el a készülék alkatrészeit, hogy ne száradjanak rájuk az ételmaradványok.  
**Profi tippek!** Mindig vegye le a kés egységet a kancsóval, és öblítse tisztára, még mielőtt a mosogatógépbe helyezné. Töltsé fel a kancsót 1.5L kézmegleg vízzel és mosogatógépbe való mosogatószerrel, majd járassa MAX sebességen 30 másodpercig az öblítéshez.
- 11 2 az 1-ben hordozható palack használata.  
a. Töltsé az összetevőket a hordozható palackba (11).  
b. A szerelt penge létrehozásához nyomja a központi pengét (12) a pengetartóba (13).  
**FIGYELEM! A készülék pengéi nagyon élesek.**  
c. Az óramutató járásával megegyező irányban elforgatva rögzítse a szerelt pengét a palack nyitott végére. Fordítsa a hordozható palackot fejfel lefelé.  
d. Nyomja az összeszerelt hordozható palackot a turmixgép talpára (5), majd forgassa el az óramutató járásával megegyező irányba, amíg a helyére nem kattán.  
e. Forgassa a gombot „BE” helyzetbe, majd válassza ki a programot, vagy forgassa a gombot túl a „BE” álláson, közvetlenül a kívánt sebességre (lásd: 2. program/sebesség-beállítás). Miután elkészült, forgassa a gombot „KI” helyzetbe.  
f. Az összeszerelt hordozható palackot az óramutató járásával ellentétes irányban elforgatva oldja le a turmixgép talpáról.  
g. A szerelt pengét az óramutató járásával ellentétes irányú elforgatással távolítsa el.  
**FIGYELEM! A turmixolás után mindig 1 percnél belül vegye le a szerelt pengét, hogy elkerülje a későbbi nehéz szétszerelést.**  
h. Helyezze rá a fedelet (14), hogy útközben is élvezhesse a turmixot.
- 12 Húzza ki a készülék dugaszát a konnektorból.

## TISZTÍTÁS ÉS ÁPOLÁS (kép az 5. oldalon)

Tisztítás előtt mindig húzza ki a készülék dugaszát a konnektorból.

- 1 Motorburkolat. Soha ne merítse a turmixgép talpegységét vízbe! Csúpan nedves kendővel tisztítsa. Ne használjon súroló tisztítókelléket, pl. súrolópárnát vagy súrolószert a készülék tisztításához.
- 2 A kancsó (3), a szerelt penge (4), a fedél (2), a mérőcsésze (1) és a hordozható palack (11-14) minden része mosogatógépben tisztítható.  
A rozsdásodás megelőzése érdekében ne használjon drótkéfé, acélgyapotot vagy fehérítőt, ha kézzel mosogat.  
**Megjegyzések:** A kancsót mindig válassza le a kés egységről a tisztításhoz, hogy ne maradjon közöttük ételmaradék. A kés egységet ne merítse teljesen vízbe.  
**FIGYELEM! A készülék kései nagyon élesek. Tisztításkor óvatosan kezelje.**



# HIBAELHÁRÍTÁS

HIBAJELENSÉG	LEHETSÉGES OK	MEGOLDÁS
Nem lehet elindítani vagy üzemeltetni a mixert.	A turmixgép nem csatlakozik az elektromos hálózathoz.	Ellenőrizze az otthona elektromos hálózatát, majd csatlakoztassa újra a készüléket.
	A biztonsági kapcsoló nincs bekapcsolva.	Ügyeljen arra, hogy a szerelt penge legyen megszorítva, és a kancsó megfelelő, rögzített helyzetben álljon a turmixgép talpegységén.
	A forgatógomb még nincs „BE” helyzetbe állítva.	Fordítsa a gombot „BE” helyzetbe.
	Működési hiba lépett fel.	Vegye fel a kapcsolatot a hivatalos márkaszervizzel.
A kések nem forognak a művelet során.	A kés megszorult, mert az ételdarabok túl nagyok, vagy túl sok étel van a kancsóban.	Vágja az ételt kisebb darabokra, vagy vegyen ki némi ételt a készülékből.
A készülék leáll turmixolás közben.	A töltet túl nehéz, ezért a motorvédelem automatikusan bekapcsol.	Áramtalanítsa a készüléket, várjon legalább 20 percet, vegyen ki a kancsóból némi ételt, majd indítsa újra a gépet.
	Helytelen összetevőket tett a kancsóba.	A fő turmixolódényit és a hordozható palackot italok előállítására tervezték. Gyümölcsöt, zöldséget és hasonló alapanyagokat tegyen bele. Soha ne turmixoljon olyan összetevőket, mint pl. tészta, burgonyapüré, hús és hasonlók.

HR

CZ

DK

EN

EE

FI

FR

DE

HU

IT

LV

LT

NO

PL

RO

RU

RS

SK

SI

SE

TR

UA

AR

## CONSIGLI DI SICUREZZA

Leggere attentamente le istruzioni seguenti prima di utilizzare l'apparecchiatura per la prima volta.

- Questa apparecchiatura è stata progettata per miscelare gli alimenti.
- Essa può essere utilizzata da persone con capacità fisiche, sensoriali o mentali limitate o scarsa esperienza e conoscenza, a condizione che siano attentamente sorvegliate e istruite, nonché consapevoli dei rischi correlati all'apparecchio. L'apparecchiatura non deve essere usata dai bambini. Tenere l'apparecchiatura e il rispettivo cavo di alimentazione fuori dalla portata dei bambini. La pulizia e gli interventi di manutenzione non devono essere eseguiti dai bambini senza supervisione. Non permettere ai bambini di giocare col dispositivo.
- L'apparecchiatura può essere collegata esclusivamente a una fonte di alimentazione la cui tensione e frequenza siano conformi alle specifiche sulla targhetta identificativa.
- Se il cavo di alimentazione è danneggiato, deve essere sostituito dal produttore, da un tecnico autorizzato o da una persona qualificata per evitare situazioni di pericolo.
- Posizionare l'apparecchiatura sempre su una superficie piana.
- Spegnerne sempre l'apparecchiatura e scollegarla dalla presa di corrente se la si lascia incustodita e prima di montare, smontare, pulire, sostituire gli accessori o prima di avvicinarsi alle parti che si muovono durante l'uso.
- **AVVERTENZA:** le lame sono molto affilate. Prestare attenzione nel montaggio, smontaggio dopo l'uso o durante la pulizia.
- Questa apparecchiatura è destinata solo all'uso domestico. Non deve essere utilizzata per altri scopi.
- Essa deve essere usata in casa e in ambienti simili, come:
  - cucine di negozi, uffici e altri ambienti di lavoro;
  - case di campagna;
  - hotel, motel e altri contesti residenziali;
  - strutture ricettive come i bed and breakfast.
- Non lasciare il frullatore in funzione per più di 2 minuti se il carico è pesante (capacità massima). Lasciare raffreddare l'apparecchio per almeno 20 minuti prima di proseguire. Ne lépje túl a kancsón feltüntetett maximális töltési mennyiséget.
- Non superare il volume di riempimento massimo indicato sul bicchiere.
- Il bicchiere principale del frullatore è in vetro borosilicato in grado di resistere anche all'acqua bollente (100°C). Assicurarsi che il bicchiere sia a temperatura ambiente (25°C) per almeno 4 ore prima di versarvi dell'acqua bollente.
- Il bicchiere della bottiglia take-away non è idoneo per mescolare un liquido molto caldo (max 60°C).
- Fare attenzione durante il versamento di liquidi caldi, il vapore rilasciato potrebbe provocare ustioni.
- Non mettere mai in funzione l'apparecchiatura senza coperchio.
- Non immergere l'apparecchiatura, il cavo di alimentazione o la spina in acqua o in qualsiasi altro liquido.
- Non usare l'apparecchio per mescolare vernice, perché potrebbe esplodere.
- Evitare che il cavo di alimentazione entri in contatto con superfici calde.
- Usare esclusivamente accessori o componenti consigliati per questa apparecchiatura.
- Il frullatore principale e per la bottiglia take-away non possono essere utilizzati per frullare o macinare sostanze dure e secche, ad eccezione dei cubetti di ghiaccio e della frutta congelata.
- Tenere le mani e gli utensili fuori dall'apparecchiatura durante il funzionamento per evitare il rischio di gravi lesioni o danni all'apparecchiatura.

## SMALTIMENTO



Questo simbolo sul prodotto o sulla confezione indica che esso non deve essere considerato come un normale rifiuto domestico. Per riciclare il prodotto, consegnarlo a un punto di raccolta ufficiale o a un centro di assistenza Electrolux in grado di rimuovere e riciclare la batteria e i componenti elettrici in modo sicuro e professionale. Rispettare le disposizioni locali per quanto riguarda la raccolta differenziata di prodotti elettrici e batterie ricaricabili.

## COMPONENTE ( immagine a pagina 2 )

- |   |                                 |    |   |
|---|---------------------------------|----|---|
| 1 | Dosatore                        | 8  | Programma Tritaghiaccio                         |
| 2 | Coperchio                       | 9  | Selettore velocità                              |
| 3 | Bicchiere in vetro borosilicato | 10 | Piedini antiscivolo                             |
| 4 | Gruppo lame                     | 11 | <b>Bottiglia take-away*</b>                     |
| 5 | Base del frullatore             | 12 | <b>Lama centrale della bottiglia take-away*</b> |
| 6 | Programma Frullato              | 13 | <b>Portalama della bottiglia take-away*</b>     |
| 7 | Programma Minestra calda        | 14 | <b>Coperchio della bottiglia take-away*</b>     |
- \*solo determinati modelli

## ISTRUZIONI ( immagine a pagina 2e4 )

- 1 Pulizia - Assicurarsi che il bicchiere sia pulito prima dell'uso.
- 2 Capacità massima e impostazione programma/velocità.

### Bicchiere del frullatore principale

Programma/Ricetta	Capacità massima	Impostazione/Programma consigliati
Frullato	1.75 L	Programma Frullato O Velocità massima per 90sec
Minestra calda	1.4 L	Programma Minestra calda O Bassa velocità per 60sec
Tritaghiaccio	8-10 pezzi	Programma Tritaghiaccio O premere 10 volte il pulsante Pulse
Minestra di carote	700g. di carote o più 1050ml. di acqua	Velocità massima per 60sec

**Note!** Il frullatore non ha la funzionalità di riscaldamento diretto del liquido al suo interno. Il programma Minestra calda significa che il frullatore è in grado di miscelare la minestra/liquido caldo versato nel bicchiere senza romperlo.

### Bottiglia take-away

Programma/Ricetta	Capacità massima	Impostazione/Programma consigliati
Frullato	0.6 L	Programma Frullato O Velocità massima per 90sec.
Liquido caldo (max 60 °C)	0.4 L	Velocità massima per 60sec
Tritaghiaccio	5-7 pz.	Programma Tritaghiaccio O premere 10 volte il pulsante Pulse
Minestra di carote	240g. di carote o più 360ml. di acqua	Velocità massima per 60sec

- 3 Sciacciare gli ingredienti vigorosamente, tagliarli in 4-6 pezzi e rimuovere i semi duri o grandi. Rimuovere gli eventuali residui di buccia della frutta o della verdura.  
**AVVERTENZA! Non superare il volume di riempimento massimo indicato sul bicchiere.**  
**Consigli PRO:** Il bicchiere è in vetro borosilicato in grado di resistere anche all'acqua bollente (100 °C). Assicurarsi che il bicchiere sia a temperatura ambiente (25 °C) per almeno 4 ore prima di versarvi dell'acqua bollente.  
**AVVERTENZA! Fare attenzione nell'aprire il coperchio (2) quando vi sono liquidi caldi nel bicchiere, il vapore rilasciato potrebbe provocare ustioni.**
- 4 Posizionare il coperchio (2) sul bicchiere (3) con il tappo a destra della maniglia del bicchiere, quindi ruotarlo in senso orario assicurandosi che si blocchi saldamente. Inserire il dosatore (1) nel coperchio ruotandolo in senso orario finché non scatta in posizione.  
**Consigli PRO:** È possibile aggiungere gli ingredienti tramite l'apertura di riempimento mentre il frullatore è in funzione.

- 5 Posizionare il bicchiere (3) con il gruppo lame fissato (4) sulla base del frullatore (5) e la maniglia verso destra. Ruotarlo in senso orario finché non si blocca in posizione.  
**AVVERTENZA! L'apparecchiatura non può essere accesa se il bicchiere non è perfettamente inserito sulla base del frullatore.**
- 6 Inserire la spina nella presa di corrente.
- 7 Ruotare la manopola in posizione "ON", quindi selezionare il programma desiderato, o ruotare la manopola direttamente sulla posizione desiderata (si veda impostazione programma n. 2/velocità).  
**AVVERTENZA! Non mettere mai in funzione l'apparecchiatura senza coperchio. Non avviare mai il frullatore quando è vuoto, potrebbe surriscaldarsi e danneggiarsi. Tenere le mani e gli utensili fuori dal bicchiere mentre il frullatore è in funzione.**  
**AVVERTENZA! Non rimuovere il bicchiere dalla base del frullatore se è in funzione. Se è necessario rimuovere il bicchiere, spegnere prima l'apparecchiatura, quindi rimuoverlo.**  
**AVVERTENZA! Non lasciare il frullatore in funzione per più di 2 minuti se il carico è pesante (capacità massima). Lasciare raffreddare l'apparecchio per almeno 20 minuti prima di proseguire.**  
**Consigli PRO:** Con la modalità Pulse, è possibile miscelare gli ingredienti rapidamente per ottenere la consistenza desiderata.
- 8 Il frullatore resterà in funzione fino al termine del programma. Per interrompere manualmente qualsiasi programma, ruotare la manopola in posizione OFF.
- 9 Estrarre il bicchiere (3) dalla base del frullatore (5) dopo averlo ruotato in senso antiorario, quindi versare e servire.
- 10 Lavare i componenti subito dopo l'uso per evitare che i residui di cibo vi si incrostino.  
**Consigli PRO:** Staccare sempre il gruppo lame insieme al bicchiere e sciacquarlo anche prima di inserirlo nella lavastoviglie. Per sciacquare il bicchiere, riempirlo con 1.5L di acqua tiepida e del liquido per lavastoviglie, quindi avviare la velocità MASSIMA per 30 secondi.
- 11 Uso della bottiglia take-away 2 in 1.  
a. Inserire gli ingredienti nella bottiglia take-away (11).  
b. Spingere la lama centrale (12) sul portalama (13) per creare un gruppo lame.  
**AVVERTENZA! Le lame sono molto affilate!**  
c. Fissare il gruppo lame sull'estremità aperta della bottiglia ruotandolo in senso orario. Capovolgere la bottiglia take-away.  
d. Spingere la bottiglia take-away assemblata sulla base del frullatore (5) e ruotarla in senso orario per bloccarla fino a quando non scatta in posizione.  
e. Ruotare la manopola in posizione "ON", quindi selezionare il programma desiderato oppure ruotare la manopola direttamente sulla posizione desiderata (si veda impostazione programma n. 2/velocità). Al termine ruotare la manopola in posizione OFF.  
f. Ruotare la bottiglia take-away assemblata in senso antiorario per staccarla dalla base del frullatore.  
g. Estrarre il gruppo lame ruotandolo in senso antiorario.  
**AVVERTENZA! Rimuovere sempre il gruppo lame entro 1 minuto dopo la miscelazione per evitare che successivamente lo smontaggio diventi difficile.**  
h. Fissare il coperchio (14) per gustarsi il frullato per via.
- 12 Scollegare l'apparecchiatura dalla presa di corrente.

---

## PULIZIA E MANUTENZIONE (immagine a pagina 5)

Scollegare sempre la spina dalla presa di corrente prima di pulire l'apparecchiatura.

- 1 Alloggiamento del motore. Non immergere mai la base del frullatore in acqua! Pulirlo solo con un panno umido. Non utilizzare detergenti o spugnette abrasive per pulire l'apparecchiatura.
- 2 Il bicchiere (3), il gruppo lame (4), il coperchio (2), il misurino (1) e tutte le parti della bottiglia take-away (11-14) possono essere lavati in lavastoviglie.  
Durante il lavaggio a mano, non usare spazzole metalliche, lana di acciaio o candeggina per evitare la formazione di ruggine.  
**Note:** Staccare sempre il gruppo lame insieme al bicchiere per pulirlo ed evitare che i residui di cibo restino incastrati. Non immergere il gruppo lame completamente in acqua.  
**AVVERTENZA! Le lame sono molto affilate. Maneggiare con cura durante la pulizia.**

# RISOLUZIONE DEI PROBLEMI

PROBLEMA	CAUSA POSSIBILE	SOLUZIONE
Non è possibile attivare o mettere in funzione il frullatore.	Il frullatore non è collegato all'alimentazione di rete.	Controllare l'alimentazione di rete ricollegarlo.
	L'interruttore di sicurezza non è attivato.	Assicurarsi che il gruppo lame sia fissato e che il bicchiere sia bloccato nella giusta posizione sulla base del frullatore.
	La posizione della manopola non è ancora impostata su "ON".	Ruotare la manopola in posizione "ON".
	C'è un problema di funzionamento.	Contattare il centro di assistenza autorizzato.
Le lame non girano durante la lavorazione.	Le lame sono bloccate poiché i pezzi di cibo sono troppo grandi o nel bicchiere c'è troppo cibo.	Tagliare gli alimenti in pezzi più piccoli o inserirne una minore quantità.
Il dispositivo si arresta durante il processo di miscelazione.	Il frullatore è stato riempito troppo, pertanto si è attivato automaticamente il sistema di protezione del motore.	Scollegarlo dall'alimentazione, attendere almeno 20 minuti, estrarre una parte degli ingredienti e riavviare.
	Ingredienti sbagliati inseriti nel bicchiere.	L'uso previsto del bicchiere del frullatore principale e della bottiglia take-away è la produzione di bevande. Aggiungere frutta, verdura o simili. Non mescolare mai ingredienti come impasto, purè di patate, carne o simili.

HR

CZ

DK

EN

EE

FI

FR

DE

HU

IT

LV

LT

NO

PL

RO

RU

RS

SK

SI

SE

TR

UA

AR

# DROŠĪBAS PADOMI

Pirms ierīces pirmreizējās lietošanas uzmanīgi izlasiet turpmāk sniegtos norādījumus.

- Šī ierīce paredzēta pārtikas maisīšanai.
- Šo ierīci drīkst izmantot personas ar ierobežotām fiziskām, sensorām vai garīgām spējām, vai pieredzes un zināšanu trūkumu atbildīgās personas uzraudzībā, vai ja tie ir apmācīti par ierīces drošu lietošanu un izprot potenciālos riskus. Šo ierīci nedrīkst izmantot bērni. Glabājiet ierīci un tās elektrotīkla kabeli bērniem nesasniedzamā vietā. Bērni bez uzraudzības nedrīkst veikt ierīces tīrīšanu un apkopi. Bērni nedrīkst rotāties ar ierīci.
- Ierīci var pieslēgt tikai tādām elektrības padeves avotam, kura spriegums un frekvence atbilst uz ražotāja etiķetes norādītajai specifikācijai.
- Lai izvairītos no apdraudējuma, elektrības padeves vada bojājuma gadījumā tā nomaiņa ir jāveic ražotājam, tā servisa pārstāvim vai speciālistam ar līdzīgu kvalifikāciju.
- Vienmēr novietojiet ierīci uz līdzenas virsmas.
- Vienmēr izslēdziet ierīci un atvienojiet no elektrotīkla, ja tā tiek atstāta bez uzraudzības, pirms salikšanas, izjaukšanas, tīrīšanas, papildaprīkojuma maiņas vai ja rīkojaties ar daļām, kas lietošanas laikā kustas.
- **BRĪDINĀJUMS:** asmeņi un ieliktni ir ļoti asi. Jāievēro piesardzība, saliekot un izjaucot ierīci pēc lietošanas vai tās tīrīšanas laikā.
- Šī ierīce ir paredzēta izmantošanai tikai māsājniecībās. Šo ierīci nedrīkst lietot citiem mērķiem.
- Šī ierīce ir paredzēta izmantošanai māsājniecībās un tamlīdzīgos apstākļos, piemēram:
  - veikalu, biroju un citu veidu darba vietu darbinieku virtuves zonās;
  - lauku mājās;
  - viesu lietošanai viesnīcās, autoviesnīcās, pansijās un citās dzīvojamā tipa vidēs;
  - tūrisma mītņu vidēs.
- Ja blenderī ir ievietots liels vielu daudzums (maksimāli atļautais tilpums), nedarbiniet to ilgāk par 2 minūtēm. Pirms turpināt izmantot ierīci, ļaujiet tai atdzist vismaz 20 minūtes.
- Nepārsniedziet maksimālo uzpildīšanas līmeni, kas norādīts uz krūzes.
- Blendera galvenā krūze ir izgatavota no borosilikāta stikla, kurš ir noturīgs pat pret verdošu ūdeni (100°C). Lūdzu, rūpējieties par to, lai krūzes temperatūra atbilstu istabas temperatūrai (25°C) vismaz 4 stundu garumā, pirms iepildāt tajā verdošu ūdeni.
- Pārnēsājamās pudeles krūze nav piemērota karstu šķidrumu blendēšanai (maks. 60°C).
- Ievērojiet piesardzību, jo, ielejot tajā karstu šķidrumu, izdalītais tvaiks var radīt apdegumus.
- Nekad nelietojiet ierīci bez vāka.
- Neiemērciet ierīces korpusu, barošanas vadu vai tā kontaktdakšu ūdenī vai jebkādā citā šķidrumā.
- Neizmantojiet šo ierīci, lai samaisītu krāsu. Tas var izraisīt sprādzienu.
- Nepieļaujiet elektropadeves vada saskari vai karāšanos virs karstām virsmām.
- Izmantojiet tikai šai ierīcei ieteiktos papildpiederumus vai daļas.
- Blendera galveno un pārnēsājamo nedrīkst izmantot cietas un sausas pārtikas, izņemot ledus gabaliņu un saldētu augļu smalcināšanai vai rīvēšanai.
- Lai izvairītos no smagu ievainojumu vai ierīces sabojāšanas riska, ierīces darbības laikā, neievietojiet ierīcē rokas un virtuves piederumus.

## UTILIZĀCIJA



Šis simbols uz izstrādājuma vai tā iepakojuma norāda, ka izstrādājumu nedrīkst izvietot māsājniecības atkritumos. Lai pārstrādātu izstrādājumu, lūdzu, nogādājiet to oficiālā atkritumu savākšanas vietā vai Electrolux servisa centrā, kurš var droši un profesionālā veidā atvienot un pārstrādāt izstrādājuma akumulatoru un elektriskās daļas. Ievērojiet savā valstī spēkā esošos noteikumus par elektropreču un atkārtojami uzlādējamo akumulatoru atsevišķu savākšanu.

Electrolux patur tiesības mainīt izstrādājumus, informāciju un specifikācijas bez iepriekšēja brīdinājuma.

# SASTĀVDAĻĀ ( attēls 2. lapā )

- 1 Mērvāks
- 2 Vāks
- 3 Borosilikāta stikla krūze
- 4 Asmeņa montāžas pamatne
- 5 Blendera pamatne
- 6 Smūtiju programma
- 7 Karstas zupas programma
- 8 Ledus smalcināšanas programma
- 9 Ātrumu pārslēgs
- 10 Neslīdošie pamatnes balsti
- 11 **Pārnēsājamā pudele\***
- 12 **Pārnēsājamās pudeles centrālais asmens\***
- 13 **Pārnēsājamās pudeles asmens turētājs\***
- 14 **Pārnēsājamās pudeles vāks\***

\*Tikai atsevišķiem modeļiem

## LIETOŠANA ( attēls 2.-4. lapā )

- 1 Tīrīšana – pirms lietošanas notīriet krūzi un piederumus.
- 2 Maksimālais tilpums un programmas/ ātruma iestatījums.

### Blendera galvenā krūze

Programma/Recepte	Maksimālais tilpums	Ieteicamais iestatījums/Programma
Smūtījs	1.75 L	Smūtiju programma VAI MAX ātrums uz 90 sek
Karsta zupa	1.4 L	Karstas zupas programma vai zems ātrums uz 60 sek
Ledus smalcināšana	8-10 gab.	Ledus smalcināšanas programma VAI pulsēšana 10x
Burkānu zupa	700 g burkānu + 1050g ūdens	Maks. ātrums uz 60 sek

**Piezīmes!** Blenderim nav šķidrums uzsildīšanas funkcijas. Karstas zupas programma nozīmē, ka blenderis spēj maisīt karstu zupu/šķidrumu, nesaplēšot krūzi.

### Pārnēsājamā pudele

Programma/Recepte	Maksimālais tilpums	Ieteicamais iestatījums/Programma
Smūtījs	0.6 L	Smūtiju programma vai maks. ātrums uz 90 sek
Silts šķidrums (maks. 60°C)	0.4 L	Maks. ātrums uz 60 sek
Ledus smalcināšana	5-7 gab	Ledus smalcināšanas programma vai pulsēšana 10x
Burkānu zupa	240g burkānu + 360g ūdens	Maks. ātrums uz 60 sek

- 3 Sagatavojiet sastāvdaļas, rūpīgi tās noskalojot, sagrieziet tās 4-6 gabalos un atīriet tās no cietām un lielām sēklīm. Nomizojiet tādus augļus un dārzeņus, kuriem ir bieza miza.  
**BRĪDINĀJUMS!** Nepārsniedziet maksimālo uzpildīšanas līmeni, kas norādīts uz krūzes.  
**PRO padomi!** Krūze ir izgatavota no borosilikāta stikla, kurš ir noturīgs pat pret verdošu ūdeni (100°C). Lūdzu, rūpējieties par to, lai krūzes temperatūra atbilstu istabas temperatūrai (25°C) vismaz 4 stundu garumā, pirms iepildāt tajā verdošu ūdeni.  
**BRĪDINĀJUMS!** Rīkojieties uzmanīgi, atverot vāku (2), kad krūzē atrodas karsts šķidrums, jo tā izdalītais tvaiks var izraisīt apdegumus.
- 4 Novietojiet vāku (2) uz krūzes (3) ar atveri krūzes roktura labajā pusē un pagrieziet to pulksteņrādītāja kustības virzienā, lai pārliecinātos, ka tas ir cieši nostiprināts. Ievietojiet mērkrūzi (1) vākā, pagriežot to pulksteņrādītāja kustības virzienā, līdz tā nofiksējas savā pozīcijā.  
**PRO padomi:** Jūs varat pievienot sastāvdaļas, kamēr blenderis darbojas, izmantojot pildīšanas atveri.
- 5 Novietojiet krūzi (3) ar piestiprināto asmeņa montāžas pamatni (4) uz blendera pamatnes (5), rokturim atrodoties labajā pusē. Pagrieziet to pulksteņrādītāja kustības virzienā, līdz tā nofiksējas savā pozīcijā.  
**BRĪDINĀJUMS!** Ierīci nav iespējams ieslēgt, ja vien krūze nav nevainojami piestiprināta blendera pamatnei.
- 6 Pieslēdziet barošanas vadu strāvas padevei.

HR

CZ

DK

EN

EE

FI

FR

DE

HU

IT

LV

LT

NO

PL

RO

RU

RS

SK

SI

SE

TR

UA

AR

- 7 Pagrieziet pārslēgu pozīcijā "ON", tad atlasiet attiecīgo programmu vai pagrieziet pārslēgu pāri pozīcijai "ON" tieši uz vēlamo ātrumu (sk. programmas/ātruma iestatījumu nr. 2).  
**BRĪDINĀJUMS!** Nekad nelietojiet ierīci bez vāka. Nekad nedarbiniet blenderi, kad tas ir tukšs – blendera darbināšana tukšgaitā var izraisīt tā pārkaršanu un bojāt izstrādājumu. Blendera darbināšanas laikā neievietojiet tajā rokas un virtuves piederumus.  
**BRĪDINĀJUMS!** Ierīces darbināšanas laikā neatvienojiet krūzi no blendera pamatnes. Ja jums ir nepieciešams atvienot krūzi, lūdzu, vispirms izslēdziet ierīci un pēc tam atvienojiet to no pamatnes.  
**BRĪDINĀJUMS!** Ja blenderi ir ievietots liels daudzums (maksimāli atļautais tilpums), nedarbiniet to ilgāk par 2 minūtēm. Pirms turpināt izmantot ierīci, ļaujiet tai atdzist vismaz 20 minūtes.  
**PRO padomi:** Pulsēšanas režīms ļauj jums ātri samaisīt sastāvdaļas, lai sasniegtu vēlamo ēdiena konsistenci.
- 8 Blenderis darbojas, līdz beidzas programmas darbības laiks. Lai manuāli apturētu programmu, pagrieziet pārslēgu pozīcijā "OFF".
- 9 Atvienojiet krūzi (3) no blendera pamatnes (5), pagriežot to pretēji pulksteņrādītāja kustības virzienam, un pavelciet to prom no pamatnes, pēc tam izlejiet un pasniedziet krūzes saturu.
- 10 Nomazgājiet sastāvdaļas nekavējoties pēc lietošanas, lai izvairītos no pārtikas atlikumu piekaišanas tām.  
**PRO padomi:** Vienmēr atvienojiet asmeņa montāžas pamatni ar krūzi un noskalojiet tās pat pirms to ievietošanas trauku mazgājamajā mašīnā. Piepildiet krūzi ar 1.5L silta ūdens un trauku mazgāšanas līdzekļa un pēc tam 30 sekundes darbiniet to MAX ātrumā, lai izskaloju to.
- 11 Pārnēsājamās "divi vienā" pudeles izmantošana.  
a. Iepildiet sastāvdaļas pārnēsājamajā pudelē (11).  
b. Iespiediet centrālo asmeni (12) asmeņa turētājā (13), lai samontētu asmeņa pamatni.  
**BRĪDINĀJUMS! Asmeņi un ieliktni ir ļoti asi!**  
c. Piestipriniet asmeņa pamatni pie pudeles atveres, pagriežot to pulksteņrādītāja virzienā. Apgrieziet pārnēsājamo pudeli ar augšu uz leju.  
d. Iespiediet samontēto pārnēsājamo pudeli leju blendera pamatnē (5) un pagrieziet to pulksteņrādītāja virzienā, lai fiksētu to, līdz tā noklikšķ darības pozīcijā.  
e. Pagrieziet pārslēgu pozīcijā "ON", tad atlasiet attiecīgo programmu vai pagrieziet pārslēgu pāri pozīcijai "ON" tieši uz vēlamo ātrumu (sk. programmas/ātruma iestatījumu nr. 2). Kad blendēšana pabeigta, pagrieziet pārslēgu pozīcijā "OFF".  
f. Pagrieziet samontēto pārnēsājamo pudeli pulksteņrādītāja virzienā, atvienojiet to no blendera pamatnes.  
g. Atvienojiet asmeņa pamatni, pagriežot to pretēji pulksteņrādītāja virzienam.  
**BRĪDINĀJUMS! Vienmēr atvienojiet asmeņa pamatni 1 minūtes laikā pēc blendēšanas pabeigšanas, lai izvairītos no problemātiskas izjaukšanas vēlēk.**  
h. Uzlieciet vāku (14), lai baudītu maisījumu kustībā.
- 12 Atvienojiet ierīces barošanas vadu no strāvas padeves.

## TĪRĪŠANA UN APKOPE ( attēls 5. lapā )

Pirms ierīces tīrīšanas vienmēr atvienojiet to no strāvas padeves.

- 1 Motora korpuss. Nekādā gadījumā neiemērciet blendera pamatni ūdenī! Notīriet to tikai ar mitru drānu. Ierīces tīrīšanai neizmantojiet abrazīvus tīrīšanas piederumus, sūkļus un mazgāšanas līdzekļus.
- 2 Krūze (3), asmeņa pamatne (4), vāks (2), mērkrūze (1) un visas pārnēsājamās pudeles detaļas (11-14) drīkst mazgāt trauku mazgājamajā mašīnā. Mazgājot šos piederumus ar rokām, neizmantojiet metāla birstes, metāla sūkļus un balinātāju, lai izvairītos no rūsas veidošanās.  
**Piezīmes:** Pirms tīrīšanas vienmēr atvienojiet asmeņa montāžas pamatni ar krūzi, lai nodrošinātu, ka starp tām nav pārtikas atlikumu. Pilnībā neiemērciet asmeņa montāžas pamatni ūdenī.  
**BRĪDINĀJUMS!** Asmeņi un ieliktni ir ļoti asi. Tīrīšanas laikā rīkojieties uzmanīgi.



# TRAUCĒJUMMEKLĒŠANA

PROBLĒMA	IESPĒJAMĀIS CĒLONIS	RISINĀJUMS
Blenderi nevar ieslēgt vai tas nedarbojas.	Blenderis ir pareizi pieslēgts strāvas padevei.	Pārbaudiet strāvas padevi mājās un atkārtoti pieslēdziet ierīci elektrotīklam.
	Nav aktivizēts drošības slēdzis.	Pārliecinieties, ka ir piestiprināta asmeņa pamatne un krūze ir fiksēta blendera pamatnē pareizā pozīcijā.
	Pārslēgts vēl nav pagriezts pozīcijā "ON".	Pagrieziet regulatoru pozīcijā "ON".
	Radušās funkcionālas problēmas.	Sazinieties ar pilnvaroto servisa centru.
Ierīces darbināšanas laikā negriežas asmeņi.	Asmens ir iekēries, jo sastāvdaļu gabali ir pārāk lieli vai krūzē ir pārāk liels produktu daudzums.	Sagrieziet sastāvdaļas mazākos gabalos vai samaziniet krūzē esošo produktu daudzumu.
Ierīce pārtrauc darboties programmas vidū.	Krūze ir pārāk pilna, tādēļ automātiski aktivizējas motora aizsargs.	Atvienojiet ierīci, uzgaidiet 20 minūtes, samaziniet produktu daudzumu un mēģiniet atkārtoti.
	Krūzē iepildītas neatbilstošas sastāvdaļas.	Blendera galvenā krūze un pārnēsājamā pudele ir paredzēta dzērienu maisīšanai. Pievienojiet augļus, dārzeņus vai tamlīdzīgas sastāvdaļas. Nekādā gadījumā neizmantojiet ierīci tādām sastāvdaļām kā mīkla, kartupeļu biezenis, gaļa vai tamlīdzīgas vielas.

HR

CZ

DK

EN

EE

FI

FR

DE

HU

IT

LV

LT

NO

PL

RO

RU

RS

SK

SI

SE

TR

UA

AR

# SAUGOS PRIETAISAS

Prieš naudodami prietaisą pirmą kartą, įdėmiai perskaitykite šį naudojimo vadovą.

- Šis prietaisas skirtas maišyti maistą.
- Asmenys turintys fizinių, jutiminių arba protinių sutrikimų ir (arba) neturintys pakankamos patirties ir žinių šį prietaisą gali naudoti tik su tinkama priežiūra arba gavę aiškius saugaus prietaiso naudojimo nurodymus, jei jie supranta susijusius pavojus. Vaikams naudoti šį prietaisą draudžiama. Saugokite prietaisą ir jo laidą nuo vaikų. Vaikams be priežiūros atlikti valymo ir priežiūros darbus draudžiama. Neleiskite vaikams žaisti su šiuo prietaisu.
- Prietaisą galima jungti prie elektros maitinimo šaltinio, kurio charakteristikos atitinka nurodytas prietaiso techninių duomenų lentelėje.
- Jei pažeistumėte elektros maitinimo laidą pasirūpinkite, kad jį pakeistų gamintojas, jo įgaliotasis techninės priežiūros atstovas arba reikiamos kvalifikacijos specialistas.
- Prietaisą visuomet statykite ant plokščio ir lygaus paviršiaus.
- Nepalikite prie maitinimo šaltinio prijungto ir įjungto prietaiso be priežiūros, taip pat atjunkite jį nuo elektros maitinimo, jei ketinate atlikti surinkimo, išrinkimo, valymo, priedų keitimo ar kitokius darbus.
- **DĖMESIO:** peiliukai labai aštrūs. Atlikdami surinkimo, išrinkimo ar valymo darbus būkite ypatingai atsargūs.
- Šis prietaisas skirtas naudoti tik buityje. Kitais nei numatyta tikslais prietaiso naudoti negalima.
- Šis prietaisas skirtas naudoti tik buityje ar panašioje aplinkoje, pavyzdžiui:
  - darbuotojams biurų virtuvėse, valgomuosiuose, biuruose ir kitoje darbo aplinkoje;
  - ūkiuose;
  - klientams viešbučiuose, moteliuose ir kitose gyvenamosiose aplinkose;
  - nakvynės su pusryčiais namuose.
- Didelės apkrovos atveju (jei indas pripildytas), neleiskite trintuvui veikti ilgiau nei 2 minutes. Išjunkite prietaisą ir palaukite bent 20 minučių, kad prietaisas atvėstų.
- Neviršykite ant prietaiso nurodyto didžiausio leistino maisto tūrio.
- Pagrindinis trintuvo įsotis pagamintas iš borosilikato stiklo, todėl jį galima pilti net verdantį vandenį (100 °C). Prieš pildami į įsotį verdantį vandenį pasirūpinkite, kad įsotis kambario aplinkos temperatūroje (25 °C) išbūtų bent 4 valandas.
- Kelioninė gertuvė nėra tinkama karštiesiems skysčiams maišyti (iki 60 °C).
- Pildami karštus skysčius būkite atsargūs – besiveržiantys garai gali nudeginti.
- Niekada neįjunkite prietaiso be dangtelio.
- Niekada nemerkite prietaiso korpuso, laido ar kištuko į vandenį arba bet kokį kitą skystį.
- Nenaudokite šio prietaiso dažams maišyti. Galite sukelti sprogimą.
- Pasirūpinkite, kad laidas neliestų ir nebūtų šalia įkaitusių objektų.
- Naudokite tik prietaiso gamintojo rekomenduojamus priedus ir dalis.
- Pagrindinio trintuvo įsotio ir gertuvės negalima naudoti kietoms ir sausoms medžiagoms smulkinti ar trinti, išskyrus ledo kubelius ir užšaldytus vaisius.
- Įjungę prietaisą neikiškite prie jo įrankių ar rankų, nes galite rimtai susižaloti ir sugadinti prietaisą.

## UTILIZAVIMAS



Šis simbolis ant prietaiso (ar jo pakuotės) nurodo, kad prietaiso negalima mesti kartu su buitinėmis atliekomis. Nebenaudojamą prietaisą atiduokite į oficialų elektrinių prietaisų surinkimo punktą arba „Electrolux“ remonto centrą, kuriame prietaisas bus išardytas, išimta jo baterija ir kitos elektrinės dalys siekiant jas tinkamai utilizuoti. Laikykites Jūsų šalyje galiojančių elektros prietaisų ir įkraunamų baterijų utilizavimo taisyklių.

„Electrolux“ pasilieka teisę savo nuožiūra keisti gaminių dizainą, technines savybes ir dokumentacijoje pateiktą informaciją.

# ELEMENTAS ( žr. '2' psl. )

- |   |                            |    |                                     |
|---|----------------------------|----|-------------------------------------|
| 1 | Matavimo indelis           | 8  | Ledukų smulkinimo programa          |
| 2 | Dangtelis                  | 9  | Greičio pasirinkimo jungiklis       |
| 3 | Borosilikato stiklo qšotis | 10 | Neslystančios kojelės               |
| 4 | Peiliukų blokas            | 11 | <b>Kelioninė gertuvė*</b>           |
| 5 | Trintuvo pagrindas         | 12 | <b>Centrinė gertuvės geležtė*</b>   |
| 6 | Glotnučio programa         | 13 | <b>Gertuvės geležtės laikiklis*</b> |
| 7 | Karštos sriubos programa   | 14 | <b>Gertuvės dangtelis*</b>          |

\*tik tam tikruose modeliuose

## KAIP NAUDOTI ( žr. '2-4' psl. )

- Valymas – prieš naudodami kruopščiai išvalykite qšotį ir priedus.
- Didžiausia talpa ir programos / greičio parinktis.

### Pagrindinis trintuvo qšotis

Programa/Receptas	Didžiausia talpa	Rekomenduojama parinktis/Programa
Glotnutis	1.75L	Glotnučio programa ARBA didž. greitis 90sek
Karšta sriuba	1.4 L	Karštos sriubos programa ARBA maž. greitis 60sek
Ledukų smulkinimas	8-10vnt	Ledukų smulkinimo programa ARBA 10impulsų
Morkų sriuba	700g morkų + 1050g vandens	Didž. greičiu, 60sek

**Pastabos!** Šis plaktukas neturi skysčių pašildymo funkcijos. Karšta sriuba reiškia, kad trintuvą (qšotį) galima naudoti karštai sriubai ar kitiems skysčiams maišyti jo nesugadinant.

### Gertuvė

Programa/Receptas	Didžiausia talpa	Rekomenduojama parinktis/Programa
Glotnutis	0.6L	Glotnučio programa ARBA didž. greičiu 90sek
Šiltas skystis (iki 60 °C)	0.4 L	Didž. greičiu, 60sek
Ledukų smulkinimas	5-7vnt	Ledukų smulkinimo programa ARBA 10impulsų
Morkų sriuba	240g morkų + 360g vandens	Didž. greičiu, 60sek

- Kruopščiai nuplaukite ingredientus ir supjaustykite kiekvieną į 4–6 gabaliukus, tada pašalinkite kietesnes ar didesnes sėklas. Nuo vaisių ir daržovių nuskuskite kietą odelę.

**DĖMESIO!** Neviršykite ant prietaiso nurodyto didžiausio leistino maisto tūrio.

**Profesionalų patarimai:** Ašotis pagamintas iš borosilikato stiklo, todėl jį galima pilti net verdantį vandenį (100 °C). Prieš pildami į qšotį verdantį vandenį pasirūpinkite, kad jis kambario aplinkos temperatūroje (25 °C) išbūtų bent 4 valandas.

**DĖMESIO!** Atidarydami dangtelį (2) būkite atsargūs: viduje esantis karštas skystis gali išskirti daug garų, kurie gali nudeginti.

- Uždėkite dangtelį (2) ant qšočio (3) su dangteliu ant dešinės qšočio rankenos pusės, tada pasukite jį laikrodžio rodyklės kryptimi, kad saugiai užrakintumėte. Įdėkite matavimo indelį (1) į dangtelį, pasukdami jį laikrodžio rodyklės kryptimi, iki jis užsifiksuos.

**Profesionalų patarimai:** Ingredientus galite dėti į vidų trintuvui veikiant tik per papildymo angą.

- Įstatykite qšotį (3) su peiliukų bloku (4) į trintuvo pagrindą (5) taip, kad rankena būtų dešinėje. Pasukite jį laikrodžio rodyklės kryptimi, kad užsifiksuotų.

**DĖMESIO!** Prietaiso įjungti negalėsite, kol qšočio tinkamai neįstatysite į trintuvo pagrindą.

- Pajunkite prie elektros maitinimo šaltinio.

- Pasukite rankenėlę į jungimo padėtį (ON), tada pasirinkite pageidaujimą programą arba pasukite rankenėlę toliau, iki pageidaujamo greičio padėties (žr. 2 punktą: programos/greičio nustatymas).

**DĖMESIO!** Niekada nejunkite prietaiso be dangtelio. Niekada nejunkite tuščio trintuvo. Jei laikysite įjungtą tuščią trintuvą galite jį perkaitinti ir sugadinti. Kai trintuvą įjungtas, laikykite rankas ir įrankius toliau nuo trintuvo.

HR

CZ

DK

EN

EE

FI

FR

DE

HU

IT

LV

LT

NO

PL

RO

RU

RS

SK

SI

SE

TR

UA

AR

**DĒMESIO!** Trintuvui veikiant nebandykite qsočio išimti iš trintuvo pagrindo. Jei qsočį išimti būtina, pradžioje išjunkite prietaisą.

**DĒMESIO!** Didelės apkrovos atveju (jei indas pripildytas), neleiskite trintuvui veikti ilgiau nei 2 minutes. Išjunkite prietaisą ir palaukite bent 20 minučių, kad prietaisas atvėstų.

**Profesionalų patarimai:** Naudodami impulsinį režimą greitai sutrinsite ingredientus iki pageidaujamos konsistencijos.

- 8 Trintuvus veiks, kol programa nebus baigta. Jei norite programą sustabdyti anksčiau, pasukite rankenėlę į išjungimo padėtį (OFF).
- 9 Išimkite qsočį (3) iš trintuvo pagrindo (5): pasukite qsočį prieš laikrodžio rodyklės kryptį ir išimkite.
- 10 Panaudoję trintuvą išplaukite jo dalis, kad maisto likučiai nepridžiūtų.  
**Profesionalų patarimai:** Kiekvieną kartą išėmę praskalaukite peiliukų bloką ir qsočį, net jei ketinate juos plauti indaplovėje. Pripilkite į qsočį 1.5 litro šilto vandens ir indų ploviklio, o tada pasukite rankenėlę į didžiausio greičio padėtį (MAX) ir leiskite jam veikti 30 sekundžių.
- 11 Gertuvės „2 viename“ naudojimas.
  - a. Sudėkite ingredientus į gertuvę (11).
  - b. Įkiškite centrinę geležtę (12) į geležtės laikiklį (13).  
**DĒMESIO! Peiliukai labai aštrūs!**
  - c. Pritvirtinkite peiliukų bloką atvirame gertuvės gale, sukdami jį laikrodžio rodyklės kryptimi. Apverskite gertuvę.
  - d. Gertuvę su peiliukų bloku paspauskite žemyn į trintuvo pagrindą (5) ir pasukite laikrodžio rodyklės kryptimi, kad užfiksuotumėte.
  - e. Pasukite rankenėlę į įjungimo padėtį (ON), tada pasirinkite pageidaujamą programą arba pasukite rankenėlę toliau, iki pageidaujamo greičio padėties (žr. 2 punktą: programos/greičio nustatymas). Tada pasukite rankenėlę į išjungimo (OFF) padėtį.
  - f. Pasukite gertuvę su peiliukų bloku kryptimi prieš laikrodžio rodyklę, kad atskirtumėte ją nuo trintuvo pagrindo.
  - g. Pasukite peiliukų bloką kryptimi prieš laikrodžio rodyklę, kad juos nuimtumėte.  
**DĒMESIO! Pasistenkite peiliukų bloką nuimti per 1 minutę, kitaip vėliau jį nuimti gali būti sunkiau.**
  - h. Uždėkite dangtelį (14), kad galėtumėte gertuvę pasiimti su savimi ir mėgautis paruoštu gėrimu.
- 12 Atjunkite prietaisą nuo maitinimo tinklo.

## VALYMAS IR PRIEŽIŪRA ( Žr. '5' psl. )

Prieš valydami prietaisą visuomet atjunkite jį nuo elektros maitinimo tinklo.

- 1 Variklio korpusas. Niekada nemerkite trintuvo pagrindo į vandenį! Nuvalykite jį drėgna šluoste. Prietaisui valyti nenaudokite šiurkščių valymo priemonių, šveitiklių ar ėsdinančių valiklių.
- 2 Ašotį (3), peiliukų bloką (4), dangtelį (2), matavimo indelį (1) ir visas gertuvės dalis (11–14) galima plauti indaplovėje. Jei plauodate rankomis, nenaudokite vielinio šepetėlio, plieninio šveitiklio ar balinimo priemonės, kad dalys nesurūdytų.  
**Pastabos:** Prieš plaudami visuomet išimkite peiliukų bloką iš qsočio, kad pašalintumėte tarp jų patekusius maisto likučius. Viso peilių bloko į vandenį nemerkite.  
**DĒMESIO! Peiliukai labai aštrūs. Valydami būkite ypač atsargūs.**

# SUTRIKIMŲ ŠALINIMAS

TRIKTIS	GALIMA PRIEŽASTIS	SPRENDIMO BŪDAS
Trintuvo nepavyksta įjungti arba valdyti.	Trintuvus neprijungtas prie elektros maitinimo tinklo.	Patikrinkite namų elektros tinklą ir bandykite dar kartą.
	Neįjungtas saugos jungiklis.	Pasirūpinkite, kad peiliukų blokas būtų tinkamai pritvirtintas, o švotis įstatytas į trintuvo pagrindą ir tinkamai užfiksuotas.
	Rankenėlė dar nepasukta į įjungimo (ON) padėtį.	Pasukite rankenėlę į įjungimo (ON) padėtį.
	Funkcinis gedimas.	Kreipkitės į įgaliotąjį techninės priežiūros centrą.
Įjungus prietaisą peiliukai nesisuka.	Peiliukai užstrigę dėl pernelyg didelių maisto gabalų arba didelio maisto kiekio švotyje.	Supjaustykite maistą smulkesniais gabalėliais arba sumažinkite jo kiekį.
Trintuvus veikė ir netikėtai išsijungė.	Dėl per didelės apkrovos suveikė variklio saugiklis.	Atjunkite trintuvą nuo elektros maitinimo tinklo, palaukite apie 20 minučių, sumažinkite maisto kiekį ir bandykite dar kartą.
	Į švotį įdėjote netinkamų ingredientų.	Pagrindinis trintuvo švotis ir gertuvė skirti tik gėrimams ruošti. Galite dėti vaisius, daržoves ir panašius produktus. Niekada nebandykite išmaišyti tešlos, bulvių košės, mėsos ir pan.

HR

CZ

DK

EN

EE

FI

FR

DE

HU

IT

LV

LT

NO

PL

RO

RU

RS

SK

SI

SE

TR

UA

AR

## SIKKERHETSRAÅD

Les følgende instruksjoner nøye før du bruker produktet første gang.

- Apparatet er beregnet for å blande mat.
- Dette produktet kan brukes av personer med reduserte fysiske, sensoriske eller mentale evner eller manglende erfaring og kunnskap dersom de har tilsyn eller får instruksjon i sikker bruk av produktet og forstår hvilke farer som kan inntreffe. Dette produktet skal ikke brukes av barn. Produktet og ledninger må ikke være plassert der barn kan nå dem. Rengjøring og vedlikehold skal ikke gjøres av barn uten tilsyn. Barn skal ikke leke med produktet.
- Produktet kan bare kobles til en strømforsyning med en spenning og frekvens som samsvarer med spesifikasjonene på typeskiltet.
- Strømforsyningskabelen må kun skiftes av et autorisert serviceverksted hvis den er skadet.
- Plasser alltid produktet på en flat og jevn overflate.
- Slå alltid av og koble produktet fra strømmettet hvis det ikke er under tilsyn og før montering, demontering, rengjøring, utskifting av tilbehør eller deler som beveger seg under bruk.
- **ADVARSEL!** knivene er veldig skarpe. Vær forsiktig når du monterer/ demonterer etter bruk eller under rengjøring.
- Apparatet skal kun brukes i private husholdninger. Det må ikke brukes til noen andre formål.
- Dette produktet er ment å brukes i husholdninger og lignende steder som:
  - kjøkken til ansatte i forretninger, på kontorer og i andre arbeidsmiljøer;
  - våningshus;
  - av gjester på hoteller, moteller og andre boligtyper;
  - av gjester i overnattingsmiljøer.
- Med stor mengde (maksimal kapasitet), ikke la blenderen stå på i mer enn 2 minutter. La den avkjøles i minst 20 minutter før du fortsetter.
- Ikke overskrid det maksimale fyllingsvolumet som er angitt på muggen.
- Hovedblendermuggen er laget av borsilikatglass som tåler selv kokende vann (100°C). Sørg for at utggetemperaturen er i romtemperatur (25°C) i minst 4 timer før du heller den opp med kokende vann.
- Flaskeglasset for takeaway er ikke egnet til å blande varm væske (maks 60°C).
- Vær forsiktig når du tapper varm væske – damp kan føre til brannskader.
- Apparatet må aldri brukes uten lokk.
- Produktets hoveddel, ledning eller støpsel må ikke dyppes i vann eller annen væske.
- Produktet må ikke brukes til å røre maling. Det kan føre til eksplosjon.
- Ikke la strømledningen berøre eller henge over varme overflater.
- Bruk kun tilbehør eller deler som anbefales for dette produktet.
- Hovedblenderen og takeawayflaske kan ikke brukes til å blande eller kverne harde, tørre materialer unntatt isbiter og frossen frukt.
- Hold hender og redskapene borte fra apparatet under bruk for å unngå fare for alvorlig personskade eller skade på apparatet.

## AVFALLSHÅNDTERING



Symbolet (X) på produktet eller på emballasjen forteller at dette produktet ikke må håndteres som vanlig husholdningsavfall. For å resirkulere produktet ditt, bør du ta det med til en offisiell gjenbrugsstasjon eller et Electrolux - servicesenter som kan fjerne og resirkulere batteriet og elektriske deler på en trygg og profesjonell måte. Følg landets regler for separat innsamling av elektriske produkter og oppladbare batterier.

Electrolux forbeholder seg retten til å endre produkter, informasjon og spesifikasjoner uten forvarsel.

# KOMPONENT ( bilde '2' )

- 1 Målelokk
  - 2 Lokk
  - 3 Glassmugge av silikat
  - 4 Knivmontering
  - 5 Blenderbase
  - 6 Smoothieprogram
  - 7 Varm suppe-program
  - 8 Isknuseprogram
  - 9 Hastighetsvelger
  - 10 Sklisikre føtter
  - 11 **Takeawayflaske\***
  - 12 **Midtblad til takeawayflaske\***
  - 13 **Bladholder for takeawayflaske\***
  - 14 **Lokk til takeawayflaske\***
- \*kun enkelte modeller

## BRUK ( bilde '2-4' )

- 1 Rengjøring-Sørg for at du starter med ren krukke før bruk.
- 2 Maksimal kapasitet og program/hastighetsinnstilling.

### Hovedblendemugge

Program/Oppskrift	Maksimal kapasitet	Anbefalt innstilling/Program
Smoothie	1.75 L	Smoothieprogram ELLER maks hastighet i 90sek
Varm suppe	1.4 L	Varm suppe ELLER Lav hastighet i 60sek
Knust is	8-10stk	Isknusingsprogram ELLER 10x puls
Gulrotsuppe	700g gulrot + 1050g vann	Maks hastighet i 60sek

**Merknader!** Blenderen har ikke funksjonene til å varme opp væske direkte i den. Varmt suppeprogram betyr at blenderen kan blande den varme suppen/væsken som er inni uten å bryte muggen.

### Takeawayflaske

Program/Oppskrift	Maksimālais tilpums	Anbefalt innstilling/Program
Smoothie	0.6L	Smoothieprogram ELLER maks hastighet i 90sek
Varm væske (maks 60°C)	0.4L	Maks hastighet i 60sek
Knust is	5-7biter	Isknusingsprogram ELLER 10x puls
Gulrotsuppe	240g gulrot + 360g vann	Maks hastighet i 60sek

- 3 Forbered ingrediensene ved å skylle dem grundig og skjære dem i 4 til 6 biter, fjern deretter vanskelige eller store frø. Fjern eventuell tykk skall fra frukt eller grønnsaker.

**ADVARSEL! Ikke overskrid det maksimale fyllingsvolumet som er angitt på muggen.**

**PRO-tips:** Muggen er laget av borsilikatglass som tåler selv kokende vann (100°C). Sørg for at muggetemperaturen er i romtemperatur (25°C) i minst 4 timer før du heller den opp med kokende vann.

**ADVARSEL! Vær forsiktig når du åpner lokket (2) med varm væske innsiden som frigitt damp kan føre til brannskader.**

- 4 Sett lokket (2) på muggen (3) med hetten på høyre side av muggehandtaket, og drei den med urviseren for å sørge for at den er forsvarlig låst. Sett målebegeret (1) i lokket ved å rotere med klokken til den klikker på plass.

**PRO-tips:** Du kan legge til ingredienser gjennom påfyllingshullet mens blenderen er i bruk.

- 5 Sett krukken (3) med festet knivmontering (4) på blenderbasen (5) med håndtaket til høyre. Drei den med klokken til den låses på plass.

**ADVARSEL! Produktet kan ikke slås på med mindre krukken er perfekt festet på blenderbasen.**

- 6 Sett i støpselet.

- 7 Drei bryteren til "PÅ" og velg deretter programmet tilsvarende, eller drei bryteren over "PÅ" til ønsket hastighet direkte (se nr. 2 program- / hastighetsinnstilling).  
**ADVARSEL!** Apparatet må aldri brukes uten lokk. Aldri kjør blenderen tom, mens den er tom, kan det føre til overoppheting og produktet kan skade produktet. Hold hender og redskapene ut av blendermuggen mens du blander.  
**ADVARSEL!** Under bruk må du ikke fjerne krukken fra blenderbasen. Hvis det er nødvendig å fjerne krukken, må du først slå av produktet og deretter fjerne det.  
**ADVARSEL!** Med stor mengde (maksimal kapasitet), ikke la blenderen stå på i mer enn 2 minutter. La den avkjøles i minst 20 minutter før du fortsetter.  
**PRO-tips:** Med Pulse-modus kan du gi ingrediensene en rask blanding for å oppnå ønsket konsistens.
- 8 Blenderen vil gå til programmet er ferdig. For å stoppe et program manuelt, må du dreie bryteren til AV-posisjon.
- 9 Fjern krukken (3) fra blenderbasen (5) ved å dreie den mot urviseren og trekke den av, hell og server.
- 10 Vask komponentene riktig etter bruk for å unngå at matrester blir tørket på komponenter.  
**PRO-tips:** Du må alltid ta av knivbladene med krukken og skylle dem rene selv før du setter det i oppvaskmaskinen. Fyll krukken med 1.5L lunkent vann og oppvaskmaskinvæske, og kjør MAX-hastighet i 30 sekunder for å skylle.
- 11 Bruk av 2-i-1-takeawayflaske.  
a. Fyll ingrediensene i takeawayflasken (11).  
b. Skyv det sentrale bladet (12) til bladholderen (13) for å lage en knivenhet.  
**ADVARSEL! Bladene er veldig skarpe!**  
c. Fest knivenheten på den åpne enden av flasken ved å dreie den med klokken. Snu takeawayflasken opp ned.  
d. Skyv den monterte takeawayflasken ned på blenderbasen (5) og roter den med klokken for å låse til den klikker på plass.  
e. Drei bryteren til "PÅ" og velg deretter programmet tilsvarende, eller drei bryteren til "PÅ" for ønsket hastighet direkte (se nr. 2 program- / hastighetsinnstilling). Når du er ferdig, dreier du bryteren til AV-posisjon.  
f. Vri den monterte takeawayflasken mot klokken for å løsne den fra blenderbasen.  
g. Ta av knivenheten ved å dreie den mot klokken.  
**ADVARSEL! Ta alltid av knivenheten innen 1 minutt etter blanding for å unngå hard demontering etterpå.**  
h. Fest lokket (14) for å nyte drikken når du er på farten.
- 12 12. Koble fra apparatet.

---

## RENGJØRING OG STELL ( bilde '5' )

Trekk alltid ut støpselet før rengjøring.

- 1 Motorhus. Aldri dypp blenderbasen i vann! Rengjør den bare med en fuktig klut. Ikke bruk skurende rengjøringsmidler, skuresvamper eller slipende rengjøringsmidler under rengjøring av produktet.
- 2 Muggen (3), knivenheten (4), lokket (2), målekoppen (1) og alle deler av takeawayflasken (11-14) tåler oppvaskmaskin.  
Ikke bruk stålbørste, stållull eller blekemiddel for å unngå rust.  
**Merknader:** Demonter alltid knivenheten med muggen for rengjøring for å unngå at matrester setter seg fast. Ikke senk knivenheten i vann helt.  
**ADVARSEL!** Knivene er veldig skarpe. Håndteres forsiktig under rengjøring.



# FEILSØKING

PROBLEM	MULIG ÅRSAK	LØSNING
Du kan ikke aktivere eller betjene blenderen.	Blenderen er ikke koblet til strømforsyningen.	Sjekk hjemme-nettstrømforsyningen og koble til igjen.
	Sikkerhetsbryteren er ikke aktivert.	Sørg for at knivenheten er festet og at krukken er låst i den riktige posisjonen til blenderbasen.
	Bryterposisjonen er ikke vridd til "PÅ" ennå.	Drei bryteren til PÅ-posisjonen.
	Det er funksjonelt problem.	Kontakt et godkjent serviceverksted.
Bladene snur seg ikke under behandling.	Bladet sitter fast, fordi matstykkene er for store eller for mye mat i muggen.	Skjær mat i mindre biter eller reduser matvarene.
Maskinen stopper i midten av blandeprosessen.	Mengden er for tung, derfor aktiveres motorbeskyttelsen automatisk.	Koble fra, vent i minimum 20 minutter, reduser noe mat, start så på nytt.
	Feile ingredienser lagt i krukken.	Hovedblandemuggen og takeawayflasken er designet for produksjon av drikkevarer. Tilsett frukt, grønnsaker eller lignende. Bland aldri ingredienser som deig, potetmos, kjøtt eller lignende.

HR

CZ

DK

EN

EE

FI

FR

DE

HU

IT

LV

LT

NO

PL

RO

RU

RS

SK

SI

SE

TR

UA

AR

# WSKAZÓWKI DOTYCZĄCE BEZPIECZEŃSTWA

Przed pierwszym użyciem urządzenia należy uważnie zapoznać się z niniejszą instrukcją.

- Urządzenie jest przeznaczone do mieszania potraw.
- Urządzenie mogą obsługiwać osoby o ograniczonych zdolnościach fizycznych, sensorycznych lub umysłowych bądź nieposiadające odpowiedniej wiedzy i doświadczenia, jeśli będą one nadzorowane lub zostaną poinstruowane w zakresie bezpiecznego korzystania z urządzenia i będą świadome związanych z tym zagrożeń. To urządzenie mogą użytkować wyłącznie osoby dorosłe. Urządzenie należy przechowywać w miejscu niedostępnym dla dzieci. Czyszczeniem i konserwacją nie mogą zajmować się dzieci bez odpowiedniego nadzoru. Dzieci nie mogą bawić się urządzeniem.
- Urządzenie można podłączyć wyłącznie do źródła zasilania, którego napięcie i częstotliwość odpowiadają parametrom podanym na tabliczce znamionowej.
- Jeśli przewód zasilający uległ uszkodzeniu, należy zlecić jego wymianę producentowi urządzenia, punktowi serwisowemu lub też innej kompetentnej osobie, aby uniknąć niebezpieczeństwa.
- Urządzenie należy zawsze ustawiać na płaskiej poziomej powierzchni.
- Zawsze wyłączać i odcinać urządzenie od zasilania po pozostawieniu go bez nadzoru oraz przed montażem, demontażem, czyszczeniem, wymianą akcesoriów lub zbliżaniem się do ruchomych części urządzenia.
- **OSTRZEŻENIE:** ostrza są bardzo ostre. Podczas montażu lub demontażu urządzenia należy zachować ostrożność.
- Urządzenie jest przeznaczone tylko do użytku domowego. Nie należy go używać do żadnych innych celów.
- Urządzenie jest przeznaczone do użytku w gospodarstwie domowym oraz do podobnych zastosowań w miejscach, jak:
  - kuchnie w obiektach sklepowych, biurowych oraz innych placówkach pracowniczych;
  - gospodarstwa rolne;
  - hotele, motele i inne miejsca zakwaterowania (na użytek klientów);
  - obiekty noclegowe.
- Nie używać blendera dłużej niż 2 minuty przy dużym obciążeniu (maksymalna pojemność). Przed dalszą pracą należy odczekać, aż ostygnie przez co najmniej 20 minut.
- Nie przekraczać maksymalnej objętości podanej na pojemniku.
- Pojemnik głównego blendera wykonany jest ze szkła borokrzemianowego, które wytrzymuje nawet wrzącą wodę (100°C). Upewnić się, że stoik jest w temperaturze pokojowej (25°C) przez co najmniej 4 godziny przed zalaniem go wrzątkiem.
- Pojemnik na wynos nie nadaje się do mieszania gorącej cieczy (maks. 60°C).
- Zachować ostrożność podczas nalewania gorącej cieczy, ponieważ uwolniona para może spowodować oparzenia.
- Nie wolno używać urządzenia bez pokrywy.
- Nie zanurzać korpusu urządzenia, przewodu zasilającego ani wtyczki w wodzie ani innym płynie.
- Nie używać urządzenia do mieszania farb. Może to spowodować wybuch.
- Przewód zasilający nie może dotykać gorących powierzchni ani wisieć nad nimi.
- Należy stosować wyłącznie akcesoria lub części zalecane do tego urządzenia.
- Głównego blendera i pojemnika na wynos nie można używać do mieszania lub mielenia twardych i suchych produktów, z wyjątkiem kostek lodu i mrożonych owoców.
- Podczas pracy urządzenia ręce i akcesoria należy trzymać z dala od urządzenia, aby uniknąć poważnych obrażeń lub uszkodzenia urządzenia.

## UTYLIZACJA



Ten symbol na produkcie lub na opakowaniu oznacza, że tego produktu nie wolno traktować tak, jak innych odpadów domowych. W celu poddania urządzenia recyklingowi należy zwrócić się do autoryzowanego punktu zbiórki lub centrum serwisowego firmy Electrolux, który może wyjąć i podać recyklingowi akumulatory i części elektryczne w bezpieczny i profesjonalny sposób.

Należy przestrzegać obowiązujących w danym kraju przepisów dotyczących oddzielnej zbiórki urządzeń elektrycznych i akumulatorów.

Firma Electrolux zastrzega sobie prawo do zmiany produktów, informacji i specyfikacji bez uprzedzenia.

# ELEMENT ( rysunek '2' )

- 1 Pokrywka pomiarowa
  - 2 Pokrywa
  - 3 Stoik ze szkła borokrzemianowego
  - 4 Zespół noża
  - 5 Podstawa blendera
  - 6 Program koktajlu
  - 7 Program gorącej zupy
  - 8 Program kruszenia lodu
  - 9 Pokrętko wyboru prędkości
  - 10 Nóżki antypoślizgowe
  - 11 Pojemnik na wynos\*
  - 12 Środkowe ostrze do pojemnika na wynos\*
  - 13 Uchwyt na ostrze pojemnika na wynos\*
  - 14 Nakrętka pojemnika na wynos\*
- \*tylko w niektórych modelach

## OBSŁUGA ( rys. na str. '2-4' )

- 1 Czyszczenie - należy upewnić się, że pojemnik jest czysty przed użyciem.
- 2 Maksymalna wydajność i ustawienie programu / prędkości.

### Pojemnik głównego blendera

Program/Przepis	Maksymalna pojemność	Zalecane ustawienie / Program
Koktajl	1.75 L	Program koktajlu LUB maksymalna prędkość przez 90s
Gorąca zupa	1.4 L	Program gorącej zupy LUB niska prędkość przez 60s
Kruszenie lodu	8-10 szt	Program kruszenia lodu LUB 10x impuls
Zupa marchewkowa	700g marchwi + 1050g wody	Maks. prędkość przez 60s

**Uwagi!** Blender nie ma funkcji podgrzewania płynu bezpośrednio w jego wnętrzu. Korzystając z programu gorącej zupy blenderem można mieszać gorącą zupę / płyn nie uszkadzając pojemnika.

### Pojemnik na wynos

Program/Przepis	Maksymalna pojemność	Zalecane ustawienie / Program
Koktajl	0.6 L	Program koktajlu LUB maksymalna prędkość przez 90s
Ciepła ciecz (maks. 60°C)	0.4 L	Maks. prędkość przez 60s
Kruszenie lodu	5-7 szt	Program kruszenia lodu LUB 10x impuls
Zupa marchewkowa	240g marchwi + 360g wody	Maks. prędkość przez 60s

- 3 Przygotować składniki, dokładnie je opłukać i pokroić na 4 do 6 kawałków i usunąć wszelkie twarde lub duże nasiona. Usunąć grube skórki z owoców lub warzyw.  
**OSTRZEŻENIE!** Nie przekraczać maksymalnej objętości podanej na pojemniku.  
**Użyteczne wskazówki:** Pojemnik wykonany jest ze szkła borokrzemianowego, które wytrzymuje nawet wrzącą wodę (100°C). Upewnić się, że stoik jest w temperaturze pokojowej (25°C) przez co najmniej 4 godziny przed zalaniem go wrzątkiem.  
**OSTRZEŻENIE!** Zachować ostrożność podczas otwierania pokrywy (2) z gorącym płynem w środku, ponieważ wydostająca się para może spowodować oparzenia.
- 4 Umieścić pokrywkę (2) na stoiku (3) z nasadką po prawej stronie uchwytu stoika, a następnie obrócić ją zgodnie z ruchem wskazówek zegara, aby upewnić się, że jest bezpiecznie zablokowana. Zamocować miarkę (1) w pokrywie, obracając ją zgodnie z ruchem wskazówek zegara, aż do kliknięcia.  
**Użyteczne wskazówki:** Można dodawać składniki przez otwór wlewu, gdy blender jest włączony.
- 5 Umieścić dzbanek (3) z dotkniętym zespołem ostrzy (4) na podstawie blendera (5) z uchwytem po prawej stronie. Obrócić go zgodnie z ruchem wskazówek zegara, aż zablokuje się we właściwym miejscu.  
**OSTRZEŻENIE!** Urządzenia nie można włączyć, jeśli dzbanek nie jest idealnie dopasowany do podstawy blendera.
- 6 Podłączyć do sieci.

- 7 Przekręcić pokrętko do pozycji „WŁ.”, a następnie wybrać odpowiedni program lub przekręcić pokrętko bezpośrednio na pozycję „WŁ.” na żądaną prędkość (patrz nr 2 ustawienie programu/prędkości).  
**OSTRZEŻENIE!** Nie wolno używać urządzenia bez pokrywy. Nigdy nie uruchamiać pustego blendera, ponieważ może się on przegrzać i uszkodzić. Podczas miksowania nie wkładać do dzbanka rąk ani przyborów kuchennych.  
**OSTRZEŻENIE!** Podczas pracy nie wyjmować stoika z podstawy blendera. Jeśli konieczne jest wyjęcie stoika, najpierw wyłącz urządzenie, a następnie wyjmij je.  
**OSTRZEŻENIE!** Nie używać blendera dłużej niż 2 minuty przy dużym obciążeniu (maksymalna pojemność). Przed dalszą pracą należy odczekać, aż ostygnie przez co najmniej 20 minut.  
**Użyteczne wskazówki:** Dzięki trybowi pulsacyjnemu można szybko wymieszać składniki, aby uzyskać pożądaną konsystencję.
- 8 Blender będzie działał do czasu zakończenia programu. Aby zatrzymać program wcześniej, należy obrócić pokrętko do położenia WYŁ.
- 9 Zdjąć dzbanek (3) z podstawy blendera (5), obracając go w kierunku przeciwnym do ruchu wskazówek zegara i zdjąć, a następnie nalać i podać.
- 10 Po użyciu należy umyć elementy bezpośrednio po użyciu, aby uniknąć wysuszenia resztek żywności na podzespołach.  
**Użyteczne wskazówki:** Zawsze odtępcać zespół ostrzy za pomocą dzbanka i wypłukać go do czysta, nawet przed włożeniem go do zmywarki. Napełnij stoik 1.5 L letniej wody i płynu do zmywarki, a następnie uruchom maksymalną prędkość przez 30 sekund w celu wypłukania.
- 11 Korzystanie z pojemnika na wynos 2 w 1.  
a. Włożyć składniki do pojemnika na wynos (11).  
b. Wcisnąć ostrze centralne (12) do uchwytu ostrza (13), aby utworzyć zespół ostrza.  
**OSTRZEŻENIE! Ostrza są bardzo ostre!**  
c. Zamocować zespół ostrza na otwartym końcu butelki, obracając go w prawo. Obrócić pojemnik na wynos do góry dnem.  
d. Wcisnąć zmontowany pojemnik na wyjętą podstawę blendera (5) i obrócić zgodnie z ruchem wskazówek zegara, aż zaskoczy na miejsce.  
e. Przekręcić pokrętko do pozycji „WŁ.”, a następnie wybrać odpowiedni program lub przekręcić pokrętko bezpośrednio na pozycję „WŁ.” na żądaną prędkość (patrz nr 2 ustawienie programu/prędkości). Po zakończeniu ustawić pokrętko w położeniu wyłączenia (OFF).  
f. Obrócić zmontowany pojemnik na wynos w lewo, aby wyjąć go z podstawy blendera.  
g. Zdjąć zespół ostrza, obracając go w kierunku przeciwnym do ruchu wskazówek zegara.  
**OSTRZEŻENIE! Zawsze zdejmować zespół ostrza w ciągu 1 minuty od zmieszania, aby uniknąć jego zdemontowania.**  
h. Przymocuj pokrywę (14), aby cieszyć się miksowaniem w podróży.
- 12 Wyjąć wtyczkę przewodu zasilającego z gniazdka.

## CZYSZCZENIE I KONSERWACJA (rys. na str. '5')

Przed przystąpieniem do czyszczenia należy zawsze odłączyć urządzenie od zasilania.

- 1 Obudowa silnika. Nigdy nie zanurzać podstawy blendera w wodzie! Czyścić wyłącznie wilgotną szmatką. Podczas czyszczenia urządzenia nie wolno stosować ściemych środków czyszczących, myjek do szorowania ani ściernych detergentów.
- 2 Pojemnik (3), zestaw ostrzy (4), pokrywa (2), miarka (1) i wszystkie części pojemnika na wynos (11-14) można myć w zmywarce.  
Aby uniknąć korozji, podczas zmywania ręcznego nie należy używać drucianej szczotki, wełny stalowej ani wybielacza.  
**Uwagi:** Zawsze odtępcać zespół ostrzy z pojemnikiem do czyszczenia, aby upewnić się, że między nimi nie utknęły żadne resztki jedzenia. Nie zanurzać zespołu ostrzy całkowicie w wodzie.  
**OSTRZEŻENIE!** Ostrza są bardzo ostre. Zachować ostrożność podczas czyszczenia.

# ROZWIĄZYWANIE PROBLEMÓW

PROBLEM	MOŻLIWA PRZYCZYNA	ROZWIĄZANIE
Nie można włączyć i obsługiwać blendera.	Blender nie jest podłączony do zasilania elektrycznego.	Sprawdzić źródło zasilania i wtyczkę.
	Wyłącznik bezpieczeństwa nie jest włączony.	Upewnić się, że zespół ostrza jest zamocowany, a pojemnik jest zablokowany we właściwym położeniu podstawy blendera.
	Pokrętło nie jest jeszcze ustawione w położeniu „ON” (Wł.).	Obrócić pokrętło w położenie „ON”.
	Wystąpił problem funkcjonalny.	Skontaktować się z autoryzowanym centrum serwisowym.
Ostrza nie obracają się.	Ostrze zablokowało się, ponieważ kawałki potraw są zbyt duże lub jest za dużo żywności w pojemniku.	Pokroić żywność na mniejsze kawałki lub zmniejszyć jej ilość.
Urządzenie zatrzymuje się w połowie procesu blendowania.	Obciążenie jest zbyt duże, dlatego zabezpieczenie silnika włącza się automatycznie.	Odłączyć, odczekać minimum 20 minut, zmniejszyć ilość żywności, a następnie uruchomić ponownie.
	Niewłaściwe składniki włożone do pojemnika.	Główny pojemnik blendera i pojemnik na wynos służą do przygotowywania napojów. Dodać owoce, warzywa itp. Nie wolno mieszać składników, jak ciasto, tłuczone ziemniaki, mięso itp.

HR

CZ

DK

EN

EE

FI

FR

DE

HU

IT

LV

LT

NO

PL

RO

RU

RS

SK

SI

SE

TR

UA

AR

# RECOMANDARI PENTRU SIGURANȚĂ

Citiți cu atenție următoarele instrucțiuni înainte de a utiliza aparatul pentru prima dată.

- Acest aparat este conceput pentru amestecarea alimentelor.
- Acest aparat poate fi utilizat de persoane cu capacități fizice, senzoriale sau mentale reduse sau fără experiență și cunoștințe, dacă beneficiază de supraveghere sau instruire privind utilizarea aparatului într-o manieră sigură și înțeleg pericolele la care se expun. Acest aparat nu trebuie utilizat de către copii. Nu lăsați aparatul și cablul său la îndemâna copiilor. Curățarea și întreținerea în sarcina utilizatorului nu trebuie efectuate de către copii fără supraveghere. Copiii nu trebuie să se joace cu aparatul.
- Aparatul poate fi conectat doar la o sursă de alimentare cu tensiunea și frecvența conforme cu specificațiile de pe plăcuța cu date tehnice.
- În cazul în care cablul de alimentare este deteriorat, acesta trebuie înlocuit de producător, reprezentantul de service sau persoane cu o calificare similară pentru a se evita orice pericol.
- Așezați întotdeauna aparatul pe o suprafață plană.
- Opriiți întotdeauna și deconectați aparatul de la priză când este lăsat nesupravegheat și înainte de montare, demontare, curățare, schimbarea accesoriilor sau abordarea pieselor care se mișcă în timpul utilizării.
- **AVERTISMENT:** lamele sunt foarte ascuțite. Se va proceda cu atenție la montare, demontare după utilizare sau în timpul curățării.
- Acest aparat este destinat exclusiv pentru uz casnic. Acesta nu trebuie folosit în alte scopuri.
- Acest aparat este conceput pentru utilizare casnică și utilizări similare, cum ar fi:
  - zonele de bucătărie pentru personal din ateliere, birouri și alte medii de lucru;
  - ferme;
  - de către clienți, în hoteluri, moteluri și alte medii de tip rezidențial;
  - tip de cazare cu mic dejun.
- Cu încărcătură mare (capacitate maximă), nu lăsați blenderul să funcționeze mai mult de 2 minute. Lăsați să se răcească alte 20 de minute înainte de a continua.
- Nu depășiți volumul maxim de umplere indicat pe vas.
- Vasul blenderului principal este realizat din sticlă picosilicată care rezistă chiar și la apă clocotită (100 °C). Asigurați-vă că temperatura vasului este la temperatura camerei (25 °C) timp de cel puțin 4 ore înainte de turnarea apei clocotite.
- Vasul recipientului detașabil nu este adecvat pentru amestecarea lichidelor fierbinți (max. 60 °C).
- Aveți grijă când turnați lichide fierbinți, aburul eliberat poate cauza arsuri.
- Nu utilizați niciodată aparatul fără capac.
- Nu introduceți niciodată corpul, cablul sau ștecherul aparatului în apă sau în orice alt lichid.
- Nu utilizați acest aparat pentru a amesteca vopsea. Acest lucru poate produce explozie.
- Nu lăsați cablul de alimentare să atingă sau să atârne pe suprafețe fierbinți.
- Utilizați doar accesorii sau piese recomandate pentru acest aparat.
- Blenderul principal și aparatul pentru recipiente detașabile nu pot fi utilizate pentru amestecarea sau răzuirea substanțelor tari și uscate, cu excepția cuburilor de gheață și a fructelor congelate.
- Țineți mâinile și ustensilele în afara aparatului în timpul funcționării, pentru a evita riscul de vătămare gravă sau de deteriorare a aparatului.

## RECICLAREA



Acest simbol de pe produs sau de pe ambalaj indică faptul că produsul nu poate fi aruncat împreună cu deșeurile menajere. Pentru reciclarea produsului, predați-l la un punct de colectare oficial sau la un centru de service Electrolux care poate demonta și recicla bateria și piesele electrice într-un mod sigur și profesional. Respectați reglementările naționale pentru colectarea separată a produselor electrice și a bateriilor reîncărcabile.

Electrolux își rezervă dreptul de a modifica produsele, informațiile și specificațiile fără preaviz.

# COMPONENTĂ ( imaginea de la pagina '2' )

- 1 Capac gradat
- 2 Capac
- 3 Vas din sticlă borosilicată
- 4 Ansamblu lame
- 5 Baza blenderului
- 6 Program Smoothie
- 7 Program de supă fierbinte
- 8 Program de zdrobire a gheții
- 9 Selector de viteze
- 10 Picioare antiderapante
- 11 **Sticlă detașabilă\***
- 12 **Lamă centrală recipient detașabil\***
- 13 **Suport pentru lama recipientului detașabil\***
- 14 **Capac recipient detașabil\***

\* doar la anumite modele

## MODUL DE UTILIZARE ( imaginea de la pagina '2-4' )

- 1 Curățare - Asigurați-vă că începeți cu vasul curat înainte de utilizare.
- 2 Capacitate maximă și program/setare viteză.

### Vasul blenderului principal

Program/Rețetă	Capacitate maximă	Setare/Program recomandat
Smoothie	1.75 L	Program Smoothie SAU Viteză maximă timp de 90 de secunde
Supă fierbinte	1.4 L	Program de supă fierbinte SAU Viteză redusă timp de 60 de secunde
Zdrobire gheață	8 - 10 buc	Program de zdrobire a gheții SAU 10 impulsuri
Supă de morcov	700 g morcovi + 1050 g apă	Viteză MAX timp de 60 de secunde

**Rețineți!** Blenderul nu are funcționalitatea de încălzire a lichidului direct în interior. Programul de supă fierbinte înseamnă că blenderul este capabil să amestece supa/lichidul fierbinte care este pus în interior fără a sparge vasul.

### Sticlă detașabilă

Program/Rețetă	Capacitate maximă	Setare/Program recomandat
Smoothie	0.6 L	Program Smoothie SAU Viteză maximă timp de 90 de secunde
Lichid cald (max. 60°C)	0.4 L	Viteză max timp de 60 de secunde
Zdrobire gheață	5 - 7 buc	Program de zdrobire a gheții SAU 10 impulsuri
Supă de morcovi	240 gr morcovi + 360 gr apă	Viteză max timp de 60 de secunde

- 3 Pregătiți ingredientele prin clătirea minuțioasă și tăiați-le în 4 până la 6 bucăți și îndepărtați sămburii tari sau mari. Îndepărtați coaja groasă de pe fructe sau legume.

**AVERTISMENT! Nu depășiți volumul maxim de umplere indicat pe vas.**

**Recomandări Pro:** Vasul este realizat din sticlă plicosilicată care rezistă chiar și la apă clocotită (100°C).

Asigurați-vă că temperatura vasului este la temperatura camerei (25°C) timp de cel puțin 4 ore înainte de turnarea apei clocotite.

**AVERTISMENT! Aveți grijă când deschideți capacul (2) cu lichid fierbinte în interior, deoarece aburul eliberat poate cauza arsuri.**

- 4 Puneți capacul (2) pe pahar (3) cu pălăria pe partea dreaptă a mânerului câinii, apoi rotiți-l în sens orar pentru a vă asigura că este fixat bine. Montați cana gradată (1) în capac rotind în sensul acelor de ceasornic până când face clic.

**Recomandări Pro:** Puteți adăuga ingrediente prin orificiul de alimentare în timp ce blenderul este în funcțiune.

- 5 Puneți vasul (3) cu ansamblul lamei atașat (4) pe baza blenderului (5) cu mânerul în dreapta. Rotiți-l în sens orar până când se fixează în poziție.

**AVERTISMENT! Aparatul nu poate fi pornit, decât dacă vasul este fixat perfect pe baza blenderului.**

- 6 Conectați ștecherul la priză.

HR

CZ

DK

EN

EE

FI

FR

DE

HU

IT

LV

LT

NO

PL

RO

RU

RS

SK

SI

SE

TR

UA

AR

- 7 Rotiți butonul în poziția "ON" (PORNIT), apoi selectați programul corespunzător, sau rotiți butonul în poziția "ON" (PORNIT) pe viteza dorită direct (vezi 2 program/setarea vitezei).  
**AVERTISMENT! Nu utilizați niciodată aparatul fără capac. Nu folosiți niciodată blenderul gol, în timpul funcționării blenderul se poate supraîncălzi și poate deteriora produsul. Țineți mâinile și ustensilele departe de vasul blenderului în timpul amestecării.**  
**AVERTISMENT! În timpul funcționării, nu scoateți vasul din baza blenderului. Dacă este necesar să scoateți vasul, opriți mai întâi aparatul, după care scoateți-l.**  
**AVERTISMENT! Cu încărcătură mare (capacitate maximă), nu lăsați blenderul să funcționeze mai mult de 2 minute. Lăsați să se răcească alte 20 de minute înainte de a continua.**  
**Recomandări Pro:** Cu modul Puls puteți amesteca rapid ingredientele pentru a obține consistența dorită.
- 8 Blenderul va funcționa până la terminarea programului. Pentru a opri manual orice program, rotiți butonul în poziția OFF (OPRIT).
- 9 Scoateți vasul (3) din baza blenderului (5) rotindu-l în sens antiorar și scoateți-l, apoi turnați și serviți.
- 10 Spălați componentele imediat după utilizare, pentru a evita uscarea reziduurilor alimentare pe componente.  
**Recomandări Pro:** Scoateți întotdeauna ansamblul lamelor cu vasul și clătiți-le chiar înainte de a le introduce în mașina de spălat vase. Umpleți vasul cu 1.5 L de apă caldută și lichid de spălat vase, după care rulați la viteza MAX timp de 30 de secunde pentru clătire.
- 11 Scoateți ștecherul din priză.  
a. Umpleți ingredientele din recipientul detașabil (11).  
b. Împingeți lama centrală (12) în suportul lamei (13) pentru a crea un ansamblu de lame.  
**AVERTISMENT! Lamele sunt foarte ascuțite!**  
c. Fixați ansamblul lamei pe capătul deschis al recipientului rotindu-l în sens orar.  
Răsturnați recipientul detașabil.  
d. Apăsăți recipientul detașabil asamblată pe baza blenderului (5) și rotiți-l în sens orar pentru a se fixa până când se fixează în poziție cu un clic.  
e. Rotiți butonul în poziția „ON” (PORNIT), apoi selectați programul corespunzător, sau rotiți butonul în poziția „ON” (PORNIT) pe viteza dorită direct (vezi 2 program/setarea vitezei). După ce ați terminat, rotiți butonul în poziția OPRIT.  
f. Întoarceți recipientul detașabil în sens contrar acelor de ceasornic pentru a o scoate din baza blenderului.  
g. Scoateți ansamblul lamei rotindu-l în sens antiorar.  
**AVERTISMENT! Scoateți întotdeauna ansamblul lamei în decurs de 1 minut după amestecare pentru a evita dezasamblarea dură.**  
h. Atașați capacul (14) pentru a vă bucura de amestecul din mers.
- 12 Scoateți ștecherul din priză.

---

## CURĂȚAREA ȘI ÎNGRIJIREA ( imaginea de la pagina '5' )

Scoateți întotdeauna aparatul din priză înainte de curățare.

- 1 Carcasa motorului. Nu introduceți niciodată baza blenderului în apă! Curățați-l doar cu o lavetă umedă. Nu utilizați agenți de curățare abrazivi, bureți sau detergenți abrazivi pentru curățarea aparatului.
- 2 Vasul (3), ansamblul lamei (4), capacul (2), paharul gradat (1) și toate componentele recipientului detașabil (11 - 14) pot fi spălate în mașina de spălat vase.  
Dacă spălați manual, nu utilizați perie de sârmă, bureți de sârmă sau înălbitor pentru a evita apariția ruginei.  
**Observații:** Demontați întotdeauna ansamblul lamei cu vasul pentru a vă asigura că nu mai rămân alimente prinse între acestea. Nu scufundați ansamblul lamei în apă complet.  
**AVERTISMENT! lamele sunt foarte ascuțite. Manevrați cu atenție în timpul curățării.**



# DEPANARE

PROBLEMĂ	CAUZĂ POSIBILĂ	SOLUȚIE
Blenderul nu poate fi activat sau utilizat.	Blenderul nu este conectat la sursa de alimentare electrică.	Verificați sursa de alimentare electrică și reintroduceți ștecherul în priză.
	Întrerupătorul de siguranță nu este activat.	Asigurați-vă că ansamblul lamei este fixat și vasul este blocat în poziția corectă în baza blenderului.
	Poziția butonului nu este încă în poziția „PORNIT”.	Rotiți butonul la poziția „PORNIT”.
	Există o problemă funcțională.	Contactați centrul de service autorizat.
Lamele nu se rotesc în timpul procesării.	Lama este blocată, deoarece bucățile de alimente din vas sunt prea mari sau în cantitate prea mare.	Tăiați alimentele în bucăți mai mici sau scoateți câteva alimente.
Aparatul se oprește în timpul procesului de amestecare.	Încărcarea este prea mare, prin urmare protecția motorului este activată automat.	Scoateți ștecherul din priză, așteptați minim 20 de minute, scoateți câteva alimente, apoi reporniți.
	Ingrediente greșite introduse în vas.	Utilizarea prevăzută a vasului principal pentru blender și a recipientului detașabil este producerea de băuturi. Adăugați fructe, legume sau alimente similare. Nu amestecați niciodată ingrediente precum aluat, piure de cartofi, carne sau alte alimente similare.

HR

CZ

DK

EN

EE

FI

FR

DE

HU

IT

LV

LT

NO

PL

RO

RU

RS

SK

SI

SE

TR

UA

AR

# РЕКОМЕНДАЦИИ ПО ТЕХНИКЕ БЕЗОПАСНОСТИ

Перед первым использованием прибора внимательно прочитайте эту инструкцию.

- Данный прибор предназначен для смешивания продуктов.
- Этот прибор может использоваться лицами с ограниченными физическими, сенсорными или умственными способностями и с недостаточным опытом или знаниями только при условии нахождения под присмотром лица, отвечающего за их безопасность, или после получения соответствующих инструкций, позволяющих им безопасно эксплуатировать данный прибор и дающих им представление об опасности, сопряженной с его эксплуатацией. Не допускается использование прибора детьми. Храните прибор и его сетевой шнур в недоступном для детей месте. Очистка и доступное пользователю техническое обслуживание не должны производиться детьми без присмотра. Детям не позволяется играть с прибором.
- Допускается подключение прибора только к той сети электропитания, напряжение и частота которой соответствуют значениям, указанным на табличке с техническими данными.
- В случае повреждения шнура питания во избежание несчастного случая он должен быть заменен изготовителем, авторизованным сервисным центром или специалистом с аналогичной квалификацией.
- Всегда ставьте прибор на ровную поверхность.
- Всегда выключайте и отключайте прибор от сети электропитания, если он оставлен без присмотра, а также перед сборкой, разборкой, очисткой, заменой аксессуаров или при осуществлении доступа к деталям, движущимся во время использования.
- **ВНИМАНИЕ:** лезвия ножа очень острые. Будьте осторожны при сборке, разборке после использования или во время очистки.
- Данный прибор предназначен только для бытового применения. Его использование в других целях не допускается.
- Прибор предназначен для домашнего бытового и аналогичных применений, таких как:
  - в помещениях, служащих кухнями для обслуживающего персонала в магазинах, офисах и в других рабочих помещениях;
  - в сельских жилых домах;
  - для использования клиентами отелей, мотелей и других мест проживания;
  - в местах проживания, предлагающих ночлег и завтрак.
- Не используйте блендер более 2 минут непрерывно при высокой нагрузке (максимальная загрузка). Дайте ему остыть в течение минимум 20 минут, прежде чем продолжить.
- Не превышайте максимальный объем наполнения, указанный на чаше прибора.
- Основная чаша блендера изготовлена из боросиликатного стекла, которое выдерживает даже температуру кипящей воды (100 °C). Наливать в чашу кипящую воду можно, только если температура чаши оставалась в пределах комнатной температуры (25 °C) не менее 4 часов.
- Дорожная бутылка не предназначена для смешивания горячей жидкости (макс. 60 °C).
- Будьте осторожны при наливании горячей жидкости, пар может обжечь.
- Ни в коем случае не используйте прибор без крышки.
- Никогда не погружайте корпус прибора, его сетевой шнур или вилку в воду или какую-либо другую жидкость.
- Не используйте данный прибор для смешивания краски. Это может привести к взрыву.
- Не допускайте контакта кабеля с горячими поверхностями.
- Используйте только аксессуары и детали, рекомендованные для данного прибора.
- Основную чашу и бутылку нельзя использовать для смешивания или измельчения твердых и сухих продуктов, за исключением кубиков льда и замороженных фруктов.
- Во избежание риска получения тяжелых травм или повреждения прибора не подносите столовые приборы, а также руки близко к прибору во время его работы.

# УТИЛИЗАЦИЯ



Данный символ на самом приборе или на упаковке означает, что прибор нельзя утилизировать вместе с бытовыми отходами. Для вторичной переработки прибора обратитесь в официальный пункт приема или сервисный центр Electrolux, специалисты которого смогут безопасно и профессионально извлечь и утилизировать батарею и электрические компоненты изделия. Соблюдайте действующие в вашей стране нормы по разделному сбору электроприборов и аккумуляторных батарей.

Компания Electrolux оставляет за собой право вносить изменения в прибор, информацию и технические характеристики без уведомления.

## КОМПОНЕНТ ( рисунок, стр. '2' )

- |   |                                |    |   |
|---|--------------------------------|----|---|
| 1 | Мерная крышка                  | 8  | Программа « Измельчение льда »                  |
| 2 | Крышка                         | 9  | Селектор скорости                               |
| 3 | Чаша из боросиликатного стекла | 10 | Нескользящие ножки                              |
| 4 | Нож                            | 11 | <b>Дорожная бутылка*</b>                        |
| 5 | Основание блендера             | 12 | <b>Центральное лезвие для дорожной бутылки*</b> |
| 6 | Программа «Смузи»              | 13 | <b>Держатель лезвия для дорожной бутылки*</b>   |
| 7 | Программа «Горячий суп»        | 14 | <b>Крышка дорожной бутылки*</b>                 |

\* kun enkelte modeller

## ИСПОЛЬЗОВАНИЕ ( рисунок стр. '2-4' )

- 1 Очистка – перед использованием убедитесь, что чаша чистая.
- 2 Максимальная загрузка и установка программы/скорости.

### Основная чаша блендера

Программа/Рецепт	Максимальная загрузка	Рекомендованный режим/Программа
Смузи	1.75 л	Программа «Смузи» ИЛИ Макс. скорость в течение 90 сек.
Горячий суп	1.4 л	Программа «Горячий суп» ИЛИ Низкая скорость в течение 60 сек.
Измельчение льда	8-10 шт.	Программа измельчения льда или Импульсный режим 10х
Морковный суп	700 г моркови + 1050 г воды	Макс. скорость в течение 60 сек.

**Примечания!** Блендер не оснащен функцией нагрева жидкости непосредственно внутри чаши. Программа «Горячие супы» означает, что блендер можно использовать для смешивания горячего бульона/жидкость внутри чаши без риска ее повреждения.

### Дорожная бутылка

Программа/Рецепт	Максимальная загрузка	Рекомендованный режим/Программа
Смузи	0.6 л	Программа «Смузи» ИЛИ Макс. скорость в течение 90 сек.
Теплая жидкость (макс. 60 °C)	0.4 л	Макс. скорость в течение 60 сек
Измельчение льда	5-7 шт.	Программа измельчения льда или Импульсный режим 10х
Морковный суп	240 г моркови + 360 г воды	Макс. скорость в течение 60 сек

HR

CZ

DK

EN

EE

FI

FR

DE

HU

IT

LV

LT

NO

PL

RO

RU

RS

SK

SI

SE

TR

UA

AR

- 3 Подготовьте ингредиенты. Тщательно промойте продукты и нарежьте на 4 – 6 частей, удалив все твердые или крупные семечки. Удалите толстую кожуру с фруктов или овощей.  
**ВНИМАНИЕ! Не превышайте максимальный объем наполнения, указанный на чаше прибора.**  
**Советы экспертов:** Чаша изготовлена из боросиликатного стекла, которое выдерживает даже температуру кипящей воды (100°C). Наливать в чашу кипящую воду можно, только если температура чаши оставалась в пределах комнатной температуры (25°C) не менее 4 часов.  
**ВНИМАНИЕ! Будьте осторожны при открывании крышки (2) чаши с горячей жидкостью внутри, поскольку выделяющийся пар может вызвать ожоги.**
- 4 Закройте чашу (3) крышкой (2) так, чтобы защитная крышка располагалась с правой стороны ручки чаши, затем поверните крышку по часовой стрелке до полной фиксации на месте. Установите мерную чашу (1) в крышку, повернув ее по часовой стрелке до щелчка.  
**Советы экспертов:** Во время работы блендера ингредиенты можно добавлять в чашу через загрузочное отверстие.
- 5 Установите чашу (3) с закрепленным ножом (4) на основание блендера (5) так, чтобы ручка располагалась с правой стороны. Поверните ее по часовой стрелке до фиксации со щелчком.  
**ВНИМАНИЕ! Прибор можно включать, только если чаша правильно установлена и зафиксирована на основании блендера.**
- 6 Подключите прибор к электросети.
- 7 Установите ручку в положение «ВКЛ.», а затем выберите нужную программу или переведите ручку из положения «ВКЛ.» в положение, соответствующее выбранной скорости (см. «Выбор программы/ скорости № 2» ).  
**ВНИМАНИЕ! Ни в коем случае не используйте прибор без крышки. Никогда не включайте блендер с пустой чашей. Это может привести к перегреву прибора и его повреждению. Не опускайте руки и столовые приборы в чашу прибора во время его работы.**  
**ВНИМАНИЕ! Не снимайте чашу с основания блендера во время его работы. Если необходимо снять чашу, сначала выключите прибор, а затем снимите чашу.**  
**ВНИМАНИЕ! Не используйте блендер более 2 минут непрерывно при высокой нагрузке (максимальная загрузка). Дайте ему остыть в течение минимум 20 минут, прежде чем продолжить.**  
**Советы экспертов:** Импульсный режим позволяет быстро смешивать ингредиенты, добиваясь нужной консистенции.
- 8 Блендер будет работать до завершения программы. Чтобы остановить любую программу вручную, поверните ручку в положение «ВЫКЛ.».
- 9 Снимите чашу (3) с основания блендера (5), повернув ее против часовой стрелки и потянув вверх. Перелейте получившуюся смесь из чаши в отдельную посуду для подачи к столу.
- 10 Детали прибора следует мыть сразу после завершения приготовления во избежание засыхания остатков пищи на их поверхности.  
**Советы экспертов:** Всегда вынимайте нож из чаши и ополаскивайте его даже перед мытьем в посудомоечной машине. Налейте в чашу 1,5 литра теплой водой с добавлением жидкого моющего средства и запустите блендер на максимальной скорости на 30 секунд для ополаскивания.
- 11 Использование дорожной бутылки 2-в-1.  
a. Добавьте ингредиенты в дорожную бутылку (11).  
b. Нажмите на центральное лезвие (12) и установите его на держатель лезвия (13), чтобы получился ножевой узел.  
**ВНИМАНИЕ! Лезвия очень острые!**  
c. Зафиксируйте ножевой узел в специальном отверстии бутылки, повернув его по часовой стрелке. Переверните дорожную бутылку вверх дном.  
d. Установите полностью собранную дорожную бутылку на основание блендера и нажмите на нее (5), затем поверните бутылку по часовой стрелке, чтобы зафиксировать ее до щелчка.  
e. Установите ручку в положение «ВКЛ.», а затем выберите нужную программу или переведите ручку из положения «ВКЛ.» в положение, соответствующее выбранной скорости (см. «Выбор программы/ скорости № 2» ). После этого поверните ручку в положение «ВЫКЛ.»  
f. Поверните собранную дорожную бутылку против часовой стрелки, чтобы отсоединить ее от основания блендера.  
g. Снимите ножевой узел, повернув его против часовой стрелки.  
**ВНИМАНИЕ! Всегда отсоединяйте ножевой узел в течение 1 минуты после завершения смешивания во избежание засыхания ингредиентов, которые могут значительно усложнить снятие ножа.**  
h. Закройте бутылку крышкой (12) и возьмите готовый напиток с собой, куда бы вы ни направлялись.
- 12 Отключите прибор от электросети.

# ОЧИСТКА И УХОД ( рисунок страница '5' )

Перед чисткой прибора всегда отключайте его от электросети.

- 1 Корпус двигателя. Ни в коем случае не погружайте основание блендера в воду!  
Основание можно только протирать влажной тканью. Не используйте для чистки прибора абразивные чистящие средства, царапающие губки и абразивные чистящие средства.
- 2 Чашу (3), ножевой узел (4), крышку (2), мерную чашу (1) и все части дорожной бутылки (11-14) можно мыть в посудомоечной машине. При мытье вручную не используйте проволочную щетку, стальные губки или отбеливатели во избежание ржавчины.

**Примечания:** Всегда извлекайте нож из чаши для ее очистки во избежание застревания остатков пищи между лезвиями и чашей. Не погружайте нож в воду полностью.

**ВНИМАНИЕ!** Лезвия ножа очень острые. Соблюдайте осторожность во время очистки.

## ПОИСК И УСТРАНЕНИЕ НЕИСПРАВНОСТЕЙ

ПРОБЛЕМА	ВОЗМОЖНАЯ ПРИЧИНА	РЕШЕНИЕ
Блендер не включается или не работает.	Блендер не подключен к сети электропитания.	Проверьте состояние домашней сети электропитания и снова подключите кабель питания к сети.
	Предохранитель не включен.	Убедитесь, что нож закреплен, а чаша правильно установлена на основании блендера и зафиксирована.
	Ручка еще не установлена в положение «ВКЛ.».	Поверните ручку в положение «ВКЛ.».
	Произошел сбой в работе прибора.	Обратитесь в авторизованный сервисный центр.
При включении ножи не вращаются.	Из-за слишком крупных кусков или слишком большого количества продуктов произошло заедание ножа в чаше.	Разрежьте продукты на менее крупные кусочки или уменьшите количество продуктов.
В процессе смешивания прибор останавливается.	Слишком большая нагрузка, поэтому автоматически включается защита двигателя.	Выньте вилку из розетки, подождите как минимум 20 минут, уменьшите количество продуктов в чаше, затем включите прибор снова.
	В чашу были добавлены неподходящие ингредиенты.	Основная чаша блендера и дорожная бутылка предназначены для приготовления напитков. Вы можете добавлять фрукты, овощи или аналогичные продукты. Никогда не используйте этот блендер для замеса теста, приготовления картофельного пюре, измельчения мяса и т. п.

HR

CZ

DK

EN

EE

FI

FR

DE

HU

IT

LV

LT

NO

PL

RO

RU

RS

SK

SI

SE

TR

UA

AR

# БЕЗБЕДНОСНИ САВЕТИ

Пре прве употребе уређаја пажљиво прочитајте следећа упутства.

- Овај уређај је намењен за мешање хране.
- Овај уређај могу да користе особе са смањеним физичким, чулним или менталним способностима, као и особе којима недостају искуство и знање, уколико им се обезбеди надзор или им се дају упутства у вези са употребом уређаја на безбедан начин и уколико схватају могуће опасности. Овај уређај не смеју да користе деца. Уређај и кабл држите ван домашаја деце. Чишћење и корисничко одржавање не смеју да обављају деца без надзора. Деца не смеју да се играју уређајем.
- Уређај сме да се прикључи искључиво на извор напајања чији напон и фреквенција одговарају спецификацијама датим на плочици са техничким карактеристикама.
- Уколико је кабл оштећен, мора га заменити произвођач, овлашћени сервисер или лица сличних квалификација како би се избегла опасност.
- Уређај увек ставите на равну површину.
- Увек угасите уређај и искључите га из струје ако га остављате без надзора, као и пре састављања, растављања, чишћења, замене прибора или приступања покретним деловима током рада.
- **УПОЗОРЕЊЕ:** ножеви су веома оштри. Будите пажљиви приликом састављања, растављања, након употребе или током чишћења.
- Уређај је намењен само за употребу у домаћинству. Не сме се користити за друге сврхе.
- Овај уређај је намењен за коришћење у домаћинствима и сличним окружењима, као што су:
  - кухиње за особље у продавницама, канцеларијама и другим радним окружењима;
  - кухиње на фармама;
  - од стране клијената у хотелима, мотелима и другим окружењима стационарног типа;
  - пансионима и другим окружењима стационарног типа.
- Кад је у блендеру велика количина (пун капацитет), не пуштајте га да ради дуже од 2 минута. Пре него што наставите, пустите да се хлади бар 20 минута.
- Пазите да не прекорачите максималну количину назначену на посуди.
- Посуда главног блендера је израђена од боросиликатног стакла које може да издржи чак и кључалу воду (100 °C). Побрините се да посуда буде на собној температури (25 °C) бар 4 сата пре него што њу сипате кипућу воду.
- Одвојива боца није погодна за блендирање вреле течности (макс. 60 °C).
- Водите рачуна при сипању вреле течности, јер испуштена пара може да изазове опекотине.
- Никад не покрећите уређај без поклопца.
- Никада не потапајте кућиште уређаја, кабл или утикач у воду или било коју другу течност.
- Не користите овај уређај за мешање фарбе. То може довести до експлозије.
- Кабл не сме да додирује вреле површине или буде изнад њих.
- Користите искључиво прибор и делове препоручене за овај уређај.
- Са главним блендером и одвојивом боцом не сме да се користи за уситњавање нити за млевење тврдих и сувих супстанци, осим коцки леда и смрзнутог воћа.
- Немојте стављати прсте или есајг у уређај током рада јер постоји ризик да се озбиљно повредите или оштетите уређај.

## ОДЛАГАЊЕ



Овај симбол на производу или његовој амбалажи указује на то да производ не сме да се одложи као кућни отпад. Да бисте рециклирали производ, однесите га на званично место за прикупљање или Electrolux сервисни центар, где се батерија и електрични делови могу безбедно и професионално уклонити и рециклирати. Поштујте прописе своје земље о одвојеном прикупљању електричних производа и батерија на пуњење.

Electrolux задржава право да промени информације о производу и спецификације без најаве.

## КОМПОНЕНТА ( слика на стр. '2' )

- |   |                                 |    |                                     |
|---|---------------------------------|----|-------------------------------------|
| 1 | Мерни поклопац                  | 8  | Програм за дробљење леда            |
| 2 | Поклопац                        | 9  | Бирач брзина                        |
| 3 | Посуда од боросиликатног стакла | 10 | Неклизајуће ножице                  |
| 4 | Склоп ножева                    | 11 | <b>Одвојива боца*</b>               |
| 5 | Постоље блендера                | 12 | <b>Централни нож одвојиве боце*</b> |
| 6 | Програм за смутије              | 13 | <b>Држач ножа одвојиве боце*</b>    |
| 7 | Програм за врелу супу           | 14 | <b>Поклопац одвојиве боце*</b>      |
- \* само неки модели

## КАКО СЕ КОРИСТИ ( слика на стр. '2-4' )

- 1 Чишћење – пре употребе проверите да ли је посуда чиста.
- 2 Максималан капацитет и подешавање програма / брзине.

### Посуда главног блендера

Програм/Рецепт	Максималан капацитет	Препоручено подешавање/Програм
Смути	1.75 L	Програм за смутије ИЛИ макс. брзина 90s
Врела супа	1.4 L	Програм за врелу супу ИЛИ мала брзина 60s
Дробљење леда	8-10 ком.	Програм за дробљење леда ИЛИ 10 импулса
Супа од шаргарепе	700g шаргарепе + 1050g воде	Макс. брзина 60сек

**Напомене!** Блендер нема функцију загревања течности унутар њега. Програм за врелу супу значи да блендер може да измеша врелу супу/течност сипану у њега, а да се посуда не поломи.

### Одвојива боца

Програм/Рецепт	Максималан капацитет	Препоручено подешавање/Програм
Смути	0.6 L	Програм за смутије ИЛИ макс. брзина 90s
Топла течност (макс. 60°C)	0.4 L	Макс. брзина 60сек
Дробљење леда	5-7 ком.	Програм за дробљење леда ИЛИ 10 импулса
Супа од шаргарепе	240g шаргарепе + 360g воде	Макс. брзина 60сек

- 3 Припремите састојке детаљним прањем и сечењем на 4-6 делова и уклоните тврде и велике семенке. Скините дебеле љуске са воћа и поврћа.

**УПОЗОРЕЊЕ!** Пазите да не прекорачите максималну количину назначену на посуди.

**Професионални савети:** Посуда је израђена од боросиликатног стакла које може да издржи чак и кључалу воду (100°C). Побрините се да посуда буде на собној температури (25°C) бар 4 сата пре него што у њу сипате кипућу воду.

**УПОЗОРЕЊЕ!** Пазите при отварању поклопаца (2) док је врела течност унутра јер испуштена пара може да изазове опекотине.

- 4 Ставите поклопац (2) на посуду (3) тако да капица буде десно од ручке посуде, а затим га окрените у смеру казаљки да бисте га добро фиксирали. Ставите мерицу (1) у поклопац окретањем у смеру казаљки док не шкљоцне.

**Професионални савети:** Састојке можете додати кроз отвор за пуњење док блендер ради.

- 5 Ставите посуду (3) са причвршћеним склопом ножева (4) на постоље блендера (5) тако да ручка буде окренута удесно. Окрените је у смеру казаљки док не шкљоцне.

**УПОЗОРЕЊЕ!** Уређај не може да се укључи ако посуда није савршено намештена на постоље блендера.

- 6 Укључите апарат у струју.

- 7 Окрените дугме у положај „ON” (Укључено) и затим изаберите жељени програм или окрените дугме у положај „ON” (Укључено) директно на жељену брзину (погледајте 2. програм/подешавање брзине).  
**УПОЗОРЕЊЕ!** Никад не покрећите уређај без поклопаца. Никад не укључите празан блендер јер може да се прегреје и оштети. Руке и прибор током рада блендера држите ван посуде.  
**УПОЗОРЕЊЕ!** Док блендер ради, не скидајте посуду са постоља. Ако морате да уклоните посуду, прво искључите уређај, а затим уклоните посуду.  
**УПОЗОРЕЊЕ!** Кад је у блендеру велика количина (пун капацитет), не пуштајте га да ради дуже од 2 минута. Пре него што наставите, пустите да се хлади бар 20 минута.  
**Професионални савети:** У пулсном режиму можете брзо да промешате састојке да бисте постигли жељену уједначеност.
- 8 Блендер ће радити док се програм не заврши. Да бисте ручно зауставили неки програм, окрените дугме у положај „OFF” (Искључено).
- 9 Скините посуду (3) са постоља блендера (5) окретањем супротно од смера казаљки и повлачењем, а затим сипајте и послужите.
- 10 Оперите делове одмах након употребе да бисте спречили сушење остатака хране на њима.  
**Професионални савети:** Увек скините склоп ножева са посудом и исперите их да буду чисти чак и пре него што их ставите у машину за прање посуђа. Напуните посуду са 1.5 L млаке воде и течносту за прање и затим покрените уређај МАКС. брзином 30 секунди да би се испрао.
- 11 Коришћење одвојиве боце „2 у 1”  
а. Сипајте састојке у одвојиву боцу (11).  
б. Гурните централни нож (12) на држач ножа (13) да бисте направили склоп ножа.  
**УПОЗОРЕЊЕ! Ножеви су веома оштри!**  
с. Причврстите склоп ножа на отворени крај боце окретањем у смеру казаљки. Окрените одвојиву боцу наопако.  
д. Гурните склопљену одвојиву боцу на постоље блендера (5) и окрените је у смеру казаљки да бисте је уз шкљоцање закључали на њено место.  
е. Окрените дугме у положај „ON” (Укључено) па изаберите жељени програм или окрените дугме у положај „ON” (Укључено) директно на жељену брзину (погледајте 2. програм/подешавање брзине). На крају окрените дугме у положај „OFF” (Искључено).  
ф. Окрените склопљену одвојиву боцу супротно од смера казаљки да бисте је одвојили од постоља блендера.  
г. Одвојите склоп ножа окретањем супротно од смера казаљки.  
**УПОЗОРЕЊЕ!** Увек одвојите склоп ножа у року од 1 минут од завршетка блендирања да бисте избегли касније напорно растављање.  
х. Причврстите поклопац (14) да бисте блендирани садржај понели са собом.
- 12 Искључите апарат из струје.

## ЧИШЋЕЊЕ И НЕГА ( Слика на стр. '5' )

Увек искључите уређај из струје пре чишћења.

- 1 Кућишта мотора. Никад не потапајте постоље блендера у воду! Само га очистите влажном крпом. Не користите абразивна средства за чишћење, сунђере за рибање или абразивне детерџенте за чишћење уређаја.
- 2 Посуда (3), склоп ножа (4), поклопац (2), мерна шоља (1) и сви делови одвојиве боце (11–14) могу да се перу у машини за прање посуђа. Да бисте при ручном прању избегли рђу, немојте користити жичану четку, челичну вуну или избелјивач.  
**Напомене:** Увек скините склоп ножева са посудом ради чишћења да бисте спречили да између њих остане хране. Не потапајте склоп ножева кроз у воду.  
**УПОЗОРЕЊЕ!** Ножеви су веома оштри. Рукujte пажљиво током чишћења.



# РЕШАВАЊЕ ПРОБЛЕМА

ПРОБЛЕМ	МОГУЋИ УЗРОК	РЕШЕЊЕ
Не можете да укључите или користите блендер.	Блендер није прикључен на напајање струјом.	Проверите струјну утичницу и прикључите поново.
	Осигурач се није активирао.	Уверите се да је склоп ножева причвршћен и да је посуда закључана на добром месту на постољу блендера.
	Дугме још није окренуто у положај „ON” (Укључено).	Окрените дугме у положај „ON” (Укључено).
	Постоји проблем са радом.	Обратите се овлашћеном сервисном центру.
Ножеви се не окрећу током обраде.	Нож се заглавио јер су комади хране превелики или има превише намирница у посуди.	Исеците намирнице на мање комаде или одвадите.
Уређај се зауставља усред рада.	Пуњење је претешко па се аутоматски активирала заштита мотора.	Искључите из струје, сачекајте бар 20 минута, одвадите нешто намирница, а затим покрените поново.
	У посуду су стављени погрешни састојци.	Посуда главног блендера и одвојива боца служе за производњу напитака. Додајте воће, поврће и друге састојке. Никад не мешајте састојке као што су тесто, кромпир-пире, месо и сл.

HR

CZ

DK

EN

EE

FI

FR

DE

HU

IT

LV

LT

NO

PL

RO

RU

RS

SK

SI

SE

TR

UA

AR

# BEZPEČNOSTNÉ POKYNY

Pred prvým použitím spotrebiča si pozorne prečítajte nasledujúce pokyny.

- Spotrebič je určený na mixovanie potravín.
- Tento spotrebič môžu používať osoby so zníženými fyzickými, zmyslovými alebo psychickými schopnosťami alebo nedostatkom skúseností a znalostí, iba ak sú pod dozorom inej osoby, alebo ak boli inou osobou poučené o bezpečnom používaní spotrebiča a ak rozumejú prípadným rizikám. Deti nesmú používať tento spotrebič. Spotrebič aj s káblom uchovávajú mimo dosahu detí. Čistenie a používateľskú údržbu nesmú vykonávať deti bez dozoru. Deti sa nesmú hrať so spotrebičom.
- Spotrebič je možné zapojiť len do zdroja, ktorý má napätie a frekvenciu vyhovujúce špecifikáciám uvedeným na typovom štítku.
- Ak je napájací kábel poškodený, musí ho vymeniť výrobca, jeho servisný zástupca alebo podobne kvalifikovaná osoba, aby sa predišlo nebezpečenstvu.
- Spotrebič vždy kladte na rovný povrch.
- Spotrebič vždy vypnite a odpojte od napájania, ak ho nechávate bez dozoru a pred montovaním, demontovaním, čistením, výmenou príslušenstva alebo priblížením sa k častiam, ktoré sa pri používaní pohybujú.
- **UPOZORNENIE:** čepele sú veľmi ostré. Pri montovaní a demontovaní po použití alebo počas čistenia by sa malo postupovať opatrne.
- Tento spotrebič je určený len na používanie v domácnostiach. Nesmie sa používať na žiadny iný účel.
- Toto zariadenie je určené na používanie v domácnostiach a podobnom prostredí, ako napr.:
  - kuchynské priestory zamestnancov v obchodoch, na úradoch a v inom pracovnom prostredí;
  - chalupy, chaty;
  - priestory pre klientov v hoteloch, motelloch a iných typoch ubytovacích zariadení;
  - zariadeniach poskytujúcich nocľah s raňajkami.
- Pri veľkej dávke (maximálna kapacita) nenechajte mixér bežať dlhšie ako 2 minúty. Pred tým, ako budete pokračovať, ho nechajte vychladnúť aspoň 20 minút.
- Neprekračujte maximálny objem plnenia uvedený na nádobe.
- Hlavná nádoba mixéra je vyrobená z borosilikátového skla, ktoré znesie aj vriacu vodu (100 °C). Pred naliatím vriacej vody sa uistite, že teplota nádoby je aspoň 4 hodiny pri izbovej teplote (25 °C).
- Nádoba na fľaše so sebou nie je vhodná na miešanie horúcej tekutiny (max. 60 °C).
- Pri nalievaní horúcej tekutiny postupujte opatrne, uvoľnená para môže spôsobiť popáleniny.
- Spotrebič nikdy neuvádzajte do prevádzky bez veka.
- Telo spotrebiča, privodný elektrický kábel ani zástrčku nikdy neponárajte do vody ani do inej tekutiny.
- Tento spotrebič nepoužívajte na miešanie farby. Môže to spôsobiť výbuch.
- Nenechajte kábel dotýkať sa horúcich povrchov alebo ho cez ne viesieť.
- Používajte len príslušenstvo alebo súčasti odporúčané pre tento výrobok.
- Hlavný mixér a sa nesmie používať na miešanie ani mletie tvrdých a suchých látok, okrem kociek ľadu a mrazeného ovocia.
- Ruky a pomôcky počas prevádzky udržiavajte mimo spotrebiča, aby ste sa vyhli riziku ťažkého poranenia alebo poškodenia spotrebiča.

## LIKVIDÁCIA



Tento symbol na výrobku alebo na jeho obale označuje, že sa s výrobkom nesmie zaobchádzať ako s domovým odpadom. Ak chcete svoj výrobok recyklovať, odneste ho na oficiálne zberné miesto alebo do servisného strediska Electrolux, kde môžete batériu a elektrické časti bezpečne odovzdať a nechať profesionálne recyklovať. Dodržiavajte pravidlá svojej krajiny týkajúce sa separovaného zberu elektrických výrobkov a nabitelných batérií.

Spoločnosť Electrolux si vyhradzuje právo na zmenu výrobkov, informácií a špecifikácií bez predchádzajúceho upozornenia.

# KOMPONENTY ( obrázok na strane '2' )

- |   |                                |    |   |
|---|--------------------------------|----|---|
| 1 | Meracie veko                   | 8  | Program na drvenie ľadu                 |
| 2 | Veko                           | 9  | Volič rýchlosti                         |
| 3 | Nádoba z borosilikátového skla | 10 | Protišmykové nožičky                    |
| 4 | Zostava čepeľí                 | 11 | <b>Fľaša so sebou*</b>                  |
| 5 | Podstavec mixéra               | 12 | <b>Centrálna čepeľ fľaše so sebou*</b>  |
| 6 | Program Smoothie               | 13 | <b>Držiak čepeľí na fľašu so sebou*</b> |
| 7 | Program pre horúce polievky    | 14 | <b>Veko fľaše so sebou*</b>             |
- \*len určité modely

# NÁVOD NA POUŽITIE ( obrázok na strane '2-4' )

- Čistenie - Pred použitím sa uistite, že je nádoba čistá.
- Maximálna kapacita a nastavenie programu/rýchlosti.

## Hlavná nádoba mixéra

Program/Recept	Maximálna kapacita	Odporúčané nastavenie/Program
Smoothie	1.75L	Program Smoothie ALEBO Max rýchlosť na 90sekúnd
Horúca polievka	1.4L	Program pre horúce polievky ALEBO Nízka rýchlosť na 60sekúnd
Drvenie ľadu	8-10kusov	Program drvenia ľadu ALEBO 10x pulz
Mrkvová polievka	700g mrkvy+1050g vody	MAX rýchlosť na 60sekúnd

**Poznámky!** Mixér nemá funkciu zohrievania tekutiny priamo vo vnútri. Program pre horúce polievky znamená, že mixér je schopný miešať horúcu polievku/tekutinu, ktorá sa vloží do nádoby bez toho, aby sa rozbila.

## Fľaša so sebou

Program/Recept	Maximálna kapacita	Odporúčané nastavenie/Program
Smoothie	0.6L	Program Smoothie ALEBO Max rýchlosť na 90sekúnd
Teplá tekutina (max 60°C)	0.4L	MAX rýchlosť na 60sekúnd
Drvenie ľadu	5-7ks	Program drvenia ľadu ALEBO 10x pulz
Mrkvová polievka	240g mrkvy+360g vody	MAX rýchlosť na 60sekúnd

- Prípravte prísady ich dôkladným opláchnutím a nakrájaním na 4 až 6 kusov a odstráňte všetky tvrdé alebo veľké semenka. Z ovocia alebo zeleniny odstráňte hrubú šupku.

**VÝSTRAHA! Neprekračujte maximálny objem plnenia uvedený na nádobe.**

**Profesionálne tipy:** Nádoba je vyrobená z borosilikátového skla, ktoré znesie aj vriacu vodu (100°C).

Pred naliatím vriacej vody sa uistite, že teplota nádoby je aspoň 4 hodiny pri izbovej teplote (25°C).

**VÝSTRAHA! Dávajte pozor pri otvraní veka (2) s horúcou tekutinou vo vnútri, pretože uvoľnená para môže spôsobiť popálenie.**

- Umiestnite veko (2) na nádobu (3) s viečkom na pravej strane rukoväte nádoby a potom ho otočte v smere hodinových ručičiek, aby ste sa uistili, že je bezpečne zaistené. Nasadte do veka odmerku (1) otáčaním v smere hodinových ručičiek, kým nezapadne na svoje miesto.

**Profesionálne tipy:** Počas prevádzky mixéra môžete prísady pridávať cez plniaci otvor.

- Položte nádobu (3) s namontovaným nástavcom s čepeľami (4) na základňu mixéra (5) s rukoväťou vpravo. Otáčajte ju v smere hodinových ručičiek, kým nezapadne na svoje miesto.

**VÝSTRAHA! Spotrebič sa nedá zapnúť, ak nádoba nie je dokonale upevnená na základni mixéra.**

- Zapojte do hlavného prívodu elektriny.

HR

CZ

DK

EN

EE

FI

FR

DE

HU

IT

LV

LT

NO

PL

RO

RU

RS

SK

SI

SE

TR

UA

AR

- 7 Otočte ovládač do polohy „ZAP.“ a potom podľa toho zvolte program, alebo otočte ovládač do polohy „ZAP.“ priamo na požadovanú rýchlosť (pozri program č.2 /nastavenie rýchlosti).  
**VÝSTRAHA!** Spotrebič nikdy neuvádzajte do prevádzky bez veka. Nikdy nespúšťajte mixér prázdny, pretože beh mixéra naprázdno môže spôsobiť prehriatie a poškodenie spotrebiča. Ruky a pomôcky počas mixovania držte mimo nádoby mixéra.  
**VÝSTRAHA!** Počas prevádzky nevyberajte nádobu zo základne mixéra. Ak je potrebné vybrať nádobu, najprv vypnite spotrebič a potom ju vyberte.  
**VÝSTRAHA!** Pri veľkej dávke (maximálna kapacita) nenechajte mixér bežať dlhšie ako 2 minúty. Pred tým, ako budete pokračovať, ho nechajte vychladnúť aspoň 20 minút.  
**Profesionálne tipy:** Vďaka pulznému režimu môžete prísady rýchlo premiešať, aby ste dosiahli požadovanú konzistenciu.
- 8 Mixér bude pracovať, kým sa program neskončí. Ak chcete program zastaviť manuálne, otočte ovládač do polohy VYP.
- 9 Vyberte nádobu (3) zo základne mixéra (5) otočením proti smeru hodinových ručičiek a vytiahnite ju, potom obsah nalejte a servírujte.
- 10 Jednotlivé časti umyte hneď po použití, aby ste predišli zaschnutiu zvyškov jedla na týchto jednotlivých častiach.  
**Profesionálne tipy:** Aj pred vložením do umývačky vždy odpojte nástavec s čepeľami s nádobou a opláchnite ho. Naplňte nádobu vlažnou vodou s objemom 1.5L a tekutinou do umývačky riadu, potom spustite spotrebič na MAX rýchlosť na 30 sekúnd na opláchnutie nádoby.
- 11 Používanie fľaše so sebou 2-v-1.  
a. Naplňte ingrediencie do prenosnej fľaše (11).  
b. Zatlačte stredovú čepeľ (12) do držiaka čepele (13), aby ste vytvorili zostavu čepele.  
**VÝSTRAHA! Čepele sú veľmi ostré!**  
c. Pripevnite zostavu čepele na otvorený koniec fľaše otočením v smere hodinových ručičiek. Prevráťte fľašu so sebou hore dnom.  
d. Zatlačte zloženú fľašu na zber na základňu mixéra (5) a otáčajte ju v smere hodinových ručičiek, aby zapadla na miesto.  
e. Otočte ovládač do polohy „ZAP.“ a potom podľa toho zvolte program, alebo otočte ovládač do polohy „ZAP.“ priamo na požadovanú rýchlosť (pozri program č.2 /nastavenie rýchlosti). Po skončení otočte ovládač do polohy VYP.  
f. Zostavenú prenosnú fľašu otočte proti smeru hodinových ručičiek, aby sa uvoľnila zo základne mixéra.  
g. Zostavu čepele vyberte otočením proti smeru hodinových ručičiek.  
**VÝSTRAHA! Zostavu čepele vždy vyberte do 1 minúty po rozmiešaní, aby ste predišli následným ťažkostiam s rozmontovaním.**  
h. Pripevnite veko (14) a vychutnajte si mixovanie na cestách.
- 12 Odpojte spotrebič od elektrickej siete.

## ČISTENIE A STAROSTLIVOSŤ ( obrázok na strane '5' )

Vždy spotrebič pred čistením odpojte zo siete.

- 1 Kryt motora. Nikdy neponárajte základňu mixéra do vody! Vyčistite ju iba vlhkou handričkou. Pri čistení spotrebiča nepoužívajte abrazívne čističe, drôtenky alebo abrazívne čistiace prostriedky.
- 2 Nádoba (3), súprava čepele (4), veko (2), odmerka (1) a všetky časti prenosnej fľaše (11-14) sa môžu umývať v umývačke riadu. Pri ručnom umývaní nepoužívajte drôtenú kefu, drôtenku alebo bielidlo, aby ste predišli hrdzaveniu.  
**Poznámky:** Vždy odpojte nástavec s čepeľami s nádobou na čistenie, aby ste zaistili, že medzi nimi nezostanú žiadne zvyšky jedla. Nástavec s čepeľami neponárajte do vody.  
**UPOZORNENIE! Čepele sú veľmi ostré. Pri čistení s nimi manipulujte opatrne.**

# RIEŠENIE PROBLÉMOV

PROBLÉM	MOŽNÁ PRÍČINA	RIEŠENIE
Mixér sa nedá zapnúť ani používať.	Mixér nie je zapojený do elektrickej siete.	Skontrolujte napájanie v domácnosti a znova spotrebič zapojte.
	Bezpečnostný vypínač nie je zapnutý.	Uistite sa, že je nástavec s čepeľami upevnený a nádoba je zaistená v správnej polohe základne mixéra.
	Poloha ovládača sa ešte neotočí do polohy zapnuté.	Otočte ovládač do polohy zapnuté.
	Vyskytol sa funkčný problém.	Obráťte sa na autorizované servisné stredisko.
Počas spracovania sa neotáčajú čepele.	Čepeľ je zaseknutá, pretože kúsky potravín sú v nádobe príliš veľké alebo je nádoba preplnená potravinami.	Potraviny nakrájajte na menšie kúsky alebo odoberte z množstva potravín.
Spotrebič sa zastaví v strede procesu miešania.	Dávka je príliš veľká, preto je ochrana motora automaticky aktivovaná.	Odpojte spotrebič, počkajte minimálne 20 minút, odoberte z množstva potravín a potom reštartujte.
	Nesprávne prísady vložené do nádoby.	Hlavný pohár mixéra a fľaša so sebou sú určené na výrobu nápojov. Pridajte ovocie, zeleninu a pod. Nikdy nemiešajte prísady ako cesto, zemiakové šupky, mäso a podobne.

HR

CZ

DK

EN

EE

FI

FR

DE

HU

IT

LV

LT

NO

PL

RO

RU

RS

SK

SI

SE

TR

UA

AR

# VARNOSTNI NASVETI

Pred prvo uporabo naprave skrbno preberite naslednje navodilo.

- Ta naprava je namenjena mešanju hrane.
- To napravo lahko osebe z zmanjšanimi telesnimi, čutnimi ali razumskimi sposobnostmi ali s pomanjkanjem izkušenj ter znanja uporabljajo le pod nadzorom ali če so dobile ustrezna navodila glede varne uporabe naprave in če se zavedajo nevarnosti, ki obstajajo. Otroci ne smejo uporabljati te naprave. Napravo in njen kabel hranite zunaj dosega otrok. Čiščenja in uporabniškega vzdrževanja ne smejo izvajati otroci brez nadzora. Otroci se z napravo ne smejo igrati.
- Napravo je mogoče povezati samo z napajalnikom z napetostjo in frekvenco, ki ustrezata specifikacijam na ploščici za tehnične navedbe.
- Če je napajalni kabel poškodovan, ga mora v izogib nevarnostim zamenjati proizvajalec, zastopnik njegovega servisnega centra ali druga strokovno usposobljena oseba.
- Napravo vedno postavite na plosko ravno površino.
- Napravo vselej izklopite in izklopite iz napeljave, če jo puščate nenadzorovano. Enako storite pred sestavljanjem, razstavljanjem in čiščenjem naprave ter pred menjavo dodatne opreme in rokovanjem z deli, ki se med uporabo naprave premikajo.
- **OPOZORILO:** rezila so zelo ostra. Pri sestavljanju in razstavljanju po uporabi ali med čiščenjem je potrebna previdnost.
- Ta naprava je namenjena samo za uporabo v gospodinjstvu. Ne smete je uporabljati v druge namene.
- Ta naprava je namenjena uporabi v gospodinjstvu in podobnim uporabam, kot so:
  - v kuhinjah za zaposlene v trgovinah, pisarnah in drugih delovnih okoljih;
  - na kmetijah;
  - za goste v hotelih, motelih in drugih stanovanjskih okoljih;
  - v okoljih, ki nudijo prenočišče z zajtrkom.
- Pri veliki obremenitvi (največji kapaciteti) mešalnika ne pustite delovati več kot dve minuti. Pred nadaljevanjem mešanja pustite, da se vsaj 20 minut hladi.
- Pazite, da ne presežete največje prostornine polnjenja, označene na posodi.
- Posoda glavnega mešalnika je izdelana iz borosilikatnega stekla, ki prenese celo vrelo vodo (100 °C). Prepričajte se, da je posoda vsaj štiri ure na sobni temperaturi (25 °C), preden vanjo vlijete vrelo vodo.
- V prenosni posodi ne mešajte vročih tekočin (največ 60 °C).
- Pri prelivanju vroče tekočine bodite previdni, saj lahko para, ki jo tekočina oddaja, povzroči opekline.
- Naprave nikoli ne vklopljajte brez pokrova.
- Ohišja, kabla ali vtiča naprave nikoli ne potaplajte v vodo ali druge tekočine.
- Te naprave ne uporabljajte za mešanje barve. To lahko privede do eksplozije.
- Prepričajte se, da kabel ni v stiku z vročimi površinami in da ne visi preko njih.
- Uporabljajte samo dodatno opremo ali dele, ki so priporočeni za to napravo.
- Glavnega mešalnika in prenosne posode ni primerna za mešanje ali mletje trdih in suhih snovi, razen ledenih kock in zamrznjenega sadja.
- Med delovanjem v napravo ne segajte z rokami ali kuhinjskimi pripomočki, saj lahko s tem tvegate resne telesne poškodbe ali poškodbe naprave.

## ODLAGANJE



Ta simbol na izdelku ali njegovi embalaži pomeni, da izdelek ni uvrščen med gospodinjске odpadke. Za reciklažo izdelke odnesite na uradno zbirno mesto ali na servisni center Electrolux, kjer bodo lahko baterije in električne dele odstranili ter reciklirali varno in profesionalno. Upoštevajte pravila v vaši državi glede ločenega zbiranja električnih izdelkov in polnilnih baterij.

Družba Electrolux si pridržuje pravico do spremembe izdelkov, podatkov in specifikacij brez predhodnega obvestila.

# KOMPONENTA ( slika na strani '2' )

- 1 Merilni pokrov
  - 2 Pokrov
  - 3 Posoda iz borosilikatnega stekla
  - 4 Sklop rezila
  - 5 Osnova mešalnika
  - 6 Program za šejke
  - 7 Program za vroče juhe
  - 8 Program za drobljenje ledu
  - 9 Izbirnik hitrosti
  - 10 Protizdrsnе nogice
  - 11 **Prenosna posoda\***
  - 12 **Osrednje rezilo prenosne posode\***
  - 13 **Držalo za rezila prenosne posode\***
  - 14 **Pokrov prenosne posode\***
- \*le nekateri modeli

## UPORABA ( slika na strani '2-4' )

- 1 Čiščenje – Prepričajte se, da pred uporabo očistite posodo.
- 2 Največja kapaciteta in nastavev programa/hitrosti.

### Posoda glavnega mešalnika

Program/Recept	Največja kapaciteta	Priporočena nastavev/Program
Šejk	1.75L	Program za šejke ALI največja hitrost za 90sekund
Vroča juha	1.4L	Program za vroče juhe ALI nizka hitrost za 60sekund
Drobljenje ledu	8-10 kosov	Program za drobljenje ledu ALI 10pulzov
Korenčkova juha	700g korenja + 1050g vode	Največja hitrost za 60sekund

**Opombe!** Mešalnik nima funkcionalnosti neposrednega segrevanja tekočine. Program za vroče juhe pomeni, da lahko mešalnik zmeša vročo juho/tekočino in pri tem ne poškoduje posode.

### Flāša so sebov

Program/Recept	Največja kapaciteta	Priporočena nastavev/Program
Šejk	0.6L	Program za šejke ALI največja hitrost za 90sekund
Topla tekočina (največ 60°C)	0.4L	Največja hitrost za 60sekund
Drobljenje ledu	5-7 kosov	Program za drobljenje ledu ALI 10pulzov
Korenčkova juha	240g korenja + 360g vode	Največja hitrost za 60sekund

- 3 Sestavine pripravite tako, da jih temeljito sperete in narežete na 4–6 kosov ter iz njih odstranite trda ali velika semena. S sadja ali zelenjave odstranite vse debele lupine.  
**OPOZORILO! Pazite, da ne presežete največje prostornine polnjenja, označene na posodi.**  
**Nasveti strokovnjakov:** Posoda je izdelana iz borosilikatnega stekla, ki prenese celo vrelo vodo (100°C).  
Prepričajte se, da je posoda vsaj štiri ure na sobni temperaturi (25°C), preden vanjo vlijete vrelo vodo.  
**OPOZORILO! Pri odpiranju pokrova (2) z vročo tekočino bodite previdni, saj lahko izpuščena para povzroči opekline.**
- 4 Pokrov (2) namestite na posodo (3) tako, da je pokrovček na desni strani ročaja posode, ter ga obrnite v smeri urinega kazalca, da ga varno zaklenete. Merilno posodico (1) vstavite v pokrov tako, da jo obrnete v smeri urinega kazalca, dokler se s klikom ne zaskoči na pravo mesto.  
**Nasveti strokovnjakov:** Sestavine lahko med delovanjem mešalnika dodajate skozi odprtino za polnjenje.
- 5 Posodo (3) s pritrjenim sklopom rezila (4) postavite na osnovo mešalnika (5) tako, da je ročaj na desni strani. Obrnite ga v smeri urinega kazalca, dokler se ne zaskoči na mesto.  
**OPOZORILO! Naprave ni mogoče vklopiti, če posoda ni pravilno nameščena na osnovo mešalnika.**
- 6 Napravo priključite na omrežno napetost.

- 7 Gumb obrnite v položaj za vklop in izberite ustrezn program ali pa ga zavrtite mimo položaja za vklop in neposredno na želeno hitrost (glejte program št. 2/ nastavev hitrosti).  
**OPOZORILO!** Naprave nikoli ne vklopljajte brez pokrova. Nikoli ne zaženite praznega mešalnika, saj se lahko pregreje in poškoduje. Med delovanjem se mešalniku ne približujte z rokami ali pripomočki.  
**OPOZORILO!** Med delovanjem mešalnika posode ne odstranjajte z osnove. Če morate posodo odstraniti, najprej izklopite napravo.  
**OPOZORILO!** Pri veliki obremenitvi (največji kapaciteti) mešalnika ne pustite delovati več kot dve minuti. Pred nadaljevanjem mešanja pustite, da se vsaj 20 minut hladi.  
**Nasveti strokovnjakov:** S pulznim načinom lahko sestavine hitro zmešate, da dosežete želeno gostoto.
- 8 Mešalnik bo deloval, dokler se program ne zaključi. Če želite program zaustaviti ročno, obrnite gumb v položaj za izklop.
- 9 Posodo (3) odstranite z osnove mešalnika (5) tako, da jo obrnete v nasprotni smeri urinega kazalca in jo potegnete z osnove. Nato lahko njeno vsebino nalijete v izbrani vsebnik in postrežete.
- 10 Sestavne dele mešalnika takoj po uporabi operite, da preprečite zasušitev ostankov hrane na njih.  
**Nasveti strokovnjakov:** Sklop rezila vedno odstranite s posodo in oba dela sperite, preden ju položite v pomivalni stroj. Posodo napolnite z 1.5L mačne vode in tekočino za pomivanje ter jo izperite tako, da mešalec za 30 sekund zaženete pri največji hitrosti.
- 11 Uporaba prenosne posode 2-v-1.  
a. Prenosno posodo (11) napolnite s sestavinami.  
b. Osnrednje rezilo (12) pritisnite na držalo za rezila (13), da ustvarite sklop rezil.  
**OPOZORILO! Rezila so zelo ostr!**  
c. Sklop rezil pritrdite na odprti konec posode tako, da ga obrnete v smeri urinega kazalca. Prenosno posodo obrnite na glavo.  
d. Sestavljeno prenosno posodo potisnite na osnovo mešalnika (5) in jo zavrtite v smeri urinega kazalca, da se zaskoči na pravi položaj.  
e. Gumb obrnite v položaj za vklop in izberite ustrezn program ali pa ga zavrtite mimo položaja za vklop in neposredno na želeno hitrost (glejte program št. 2/ nastavev hitrosti). Ko končate, gumb obrnite v položaj za izklop.  
f. Sestavljeno prenosno posodo obrnite v nasprotni smeri urinega kazalca, da jo sprostite z osnove mešalnika.  
g. Sklop rezil snemite tako, da ga obrnete v nasprotni smeri urinega kazalca.  
**OPOZORILO! Sklop rezil vedno snemite najkasneje eno minuto po koncu mešanja, saj ga je pozneje težje razstaviti.**  
h. Pritrdite pokrov (14) in uživajte v mešanju na poti.
- 12 Izključite napravo.

## ČIŠČENJE IN NEGA ( Slika na strani '5' )

Napravo pred čiščenjem vselej izklopite iz napajanja.

- 1 Ohišje motorja. Osnove mešalnika nikoli ne potaplajte v vodo! Očistite jo samo z vlažno krpo. Pri čiščenju naprave ne uporabljajte abrazivnih čistilnih sredstev, grobih gobic ali abrazivnih pralnih sredstev.
- 2 Posoda (3), sklop rezil (4), pokrov (2), merilna posodica (1) in vsi deli prenosne posode (11-14) so primerni za strojno pomivanje.  
Pri ročnem pomivanju v izogib rji ne uporabljajte žične ščetke, jeklene volne ali belila.  
**Opombe:** Sklop rezila vedno odstranite s posodo in ju očistite, da odstranite ostanke hrane med njima.  
Sklopa rezila ne potaplajte v vodo.  
**OPOZORILO! Rezila so zelo ostr.** Med čiščenjem z njimi rokujte previdno.



# ODPRAVLJANJE TEŽAV

TEŽAVA	MOŽNI VZROK	REŠITEV
Mešalnika ni mogoče vklopiti ali je uporabljati.	Mešalnik ni priključen na električno napajanje.	Preverite napajanje v vašem domu in mešalnik ponovno priključite.
	Varnostno stikalo ni vklopljeno.	Prepričajte se, da je sklop rezila pritrjen in da je posoda zaklenjena v pravem položaju na osnovi mešalnika.
	Položaj gumba še ni v položaju za vklop.	Gumb obrnite v položaj za vklop.
	Prišlo je do funkcionalne težave.	Obrnite se na pooblaščen servisni center.
Rezila se med obdelavo ne obračajo.	Rezilo se je zataknilo, ker so kosi hrane preveliki ali ker je v posodi preveč hrane.	Hrano narežite na manjše kose ali zmanjšajte njeno količino.
Naprava se med mešanjem ustavi.	Obremenitev je prevelika, zaradi česar se samodejno vklopi zaščita motorja.	Mešalnik izklopite iz napeljave, počakajte najmanj 20 minut, zmanjšajte količino hrane v posodi in mešalnik ponovno zaženite.
	V posodi so napačne sestavine.	Posoda glavnega mešalnika in prenosna posoda sta namenjeni mešanju pijač. Dodajte sadje, zelenjavo ali podobna živila. Nikoli ne mešajte sestavin, kot so testo, pire krompir, meso ali podobna živila.

HR

CZ

DK

EN

EE

FI

FR

DE

HU

IT

LV

LT

NO

PL

RO

RU

RS

SK

SI

SE

TR

UA

AR

# SÄKERHETSANVISNINGAR

Läs igenom följande instruktioner noga innan du använder produkten första gången.

- Produkten är avsedd för att blanda matvaror.
- Produkten kan användas av personer med reducerad fysisk, sensorisk eller mental förmåga eller personer som saknar erfarenhet och kunskap, under överinseende eller med instruktioner om säker användning och medvetenhet om riskerna. Produkten får inte användas av barn. Produkten och nätsladden ska hållas utan räckhåll för barn. Barn får inte rengöra eller utföra underhåll av produkten utan uppsikt. Låt inte barn leka med produkten.
- Produkten får endast anslutas till ett uttag med den spänning och strömkapacitet som anges på märkskylten.
- Om nätsladden är skadad måste den bytas av tillverkaren, tillverkarens serviceombud eller person med motsvarande kunskap, för att undvika fara.
- Placera alltid produkten på en plan, horisontell yta.
- Stäng alltid av produkten och dra ut stickkontakten när den lämnas utan uppsikt, före montering, demontering eller rengöring av tillbehör eller vidrörande av rörliga delar.
- **WARNING:** Knivarna är mycket vassa. Var försiktig när du monterar, demonterar eller rengör produkten.
- Produkten är endast avsedd för hushållsbruk. Den får inte användas för andra ändamål.
- Produkten är avsedd att användas i hushåll och liknande tillämpningar, till exempel:
  - personalkök i butiker, kontor och andra arbetsmiljöer;
  - lantbruksbyggnader;
  - av gäster på hotell, motell och andra typer av boenden;
  - bed and breakfast-miljö.
- Använd inte produkten med tung belastning (maxkapacitet) i mer än 2 minuter. Låt den svalna i minst 20 minuter innan du fortsätter.
- Fyll inte på mer än upp till kannans max-markering.
- Kannan är gjord av borsilikatglas som tål kokande vatten (100°C). Låt kannan vara i rumtemperatur (25°C) i minst 4 timmar innan du håller i kokande vatten.
- Take away-flaskan är inte lämplig för att blanda het vätska (max 60°C).
- Var försiktig vid påfyllning av het vätska, då ånga kan orsaka brännskador.
- Använd aldrig produkten utan lock.
- Sänk aldrig ner produkten, sladden eller stickkontakten i vatten eller annan vätska.
- Använd inte produkten för att blanda färg. Det kan orsaka explosion.
- Låt inte nätsladden komma i kontakt med eller hänga över heta ytor.
- Använd endast tillbehör och delar som rekommenderas för produkten.
- Mixern och take away-flaskan kan inte användas för att blanda eller mala hårda och torra ämnen, förutom isbitar och frysta frukter.
- Håll händer och redskap borta från produkten under drift för att undvika risk för allvarliga personskador eller skador på produkten.

## AVFALLSHÅNDTERING



Den här symbolen på produkten eller dess förpackning indikerar att den inte får hanteras som hushållsavfall. För att återvinna produkten ska du ta den till en miljöstation eller till ett Electrolux-servicecenter som kan ta bort och återvinna batteriet och elektriska delar på ett säkert och professionellt sätt. Följ landets regler för separat insamling av elektriska produkter och laddningsbara batterier.

Electrolux förbehåller sig rätten att ändra produkter, information och specifikationer utan föregående meddelande.

## KOMPONENT ( bild '2' )

- 1 Mätlock
  - 2 Lock
  - 3 Kanna i borsilikatglas
  - 4 Knivenhet
  - 5 Motorenhet
  - 6 Program för smoothie
  - 7 Program för varm soppa
  - 8 Program för iskrossning
  - 9 Hastighetsväljare
  - 10 Halkfria fötter
  - 11 **Take away-flaska\***
  - 12 **Mixerblad till take away-flaska\***
  - 13 **Bladhållare till take away-flaska\***
  - 14 **Lock till take away-flaska\***
- \*endast på vissa modeller

## ANVÄNDNING ( bild '2-4' )

- 1 Rengöring - Kontrollera att kannan är ren före användning.
- 2 Maximal kapacitet och val av program/hastighet.

### Mixerburk

Program/Recept	Max kapacitet	Rekommenderad inställning/Program
Smoothie	1.75L	Program för smoothie ELLER maxhastighet i 90sek
Varm soppa	1.4L	Program för varm soppa ELLER låg hastighet i 60sek
Krossning av is	8-10bitar	Program för iskrossning ELLER 10x puls
Morotsoppa	700g morot + 1050ml vatten	Maxhastighet i 60sek

**Anmärkning!** Mixern har ingen funktion för uppvärmning av vätska. Program för varm soppa innebär att mixern kan blanda varm soppa eller vätska som hålls i utan att kannan går sönder.

### Take away-flaska

Program/recept	Max kapacitet	Rekommenderad inställning/Program
Smoothie	0.6L	Program för smoothie ELLER maxhastighet i 90sek
Varm vätska (max 60°C)	0.4L	Maxhastighet i 60sek
Krossning av is	5-7st	Program för iskrossning ELLER 10x puls
Morotsoppa	240g morot + 360g vatten	Maxhastighet i 60sek

- 3 Förbered ingredienserna genom att skölja dem noga, skära dem i 4-6 delar och ta bort hårda eller stora kärnor. Ta bort tjockt skal från frukt eller grönsaker.  
**WARNING! Fyll inte på mer än upp till kannans max-märkning.**  
**Proffstips:** Kannan är gjord av borsilikatglas som tål kokande vatten (100°C). Låt kannan vara i rumstemperatur (25°C) i minst 4 timmar innan du häller i kokande vatten.  
**WARNING! Var försiktig när du öppnar locket (2) med het vätska i kannan då ånga kan orsaka brännskador.**
- 4 Sätt locket (2) på kannan (3) med hatten på höger sida av kannans handtag och vrid medurs så att det sitter stadigt. Montera mätkoppen (1) i locket genom att vrida medurs tills den klickar i läge.  
**Proffstips:** Du kan tillsätta ingredienser genom påfyllningshålet medan mixern är igång.
- 5 Montera kannan (3) med fastsatt knivenhet (4) på motorenheten (5) med handtaget åt höger. Vrid den medurs tills den låses i läge.  
**WARNING! Produkten kan inte slås på om inte kannan är rätt monterad på motorenheten.**
- 6 Sätt i stickkontakten i eluttaget.

- 7 Vrid ratten till "PÅ" och välj därefter program, eller vrid ratten förbi "PÅ" till önskad hastighet (se nr. 2 välja program/hastighet).  
**WARNING! Använd aldrig produkten utan lock. Kör aldrig mixern med tom kanna då det kan orsaka överhettning och skada produkten. Håll händer och redskap borta från mixern när den arbetar.**  
**WARNING! Ta inte bort kannan från motorenheten när mixern arbetar. Om kannan måste tas bort, stäng av produkten först.**  
**WARNING! Använd inte produkten med tung belastning (maxkapacitet) i mer än 2 minuter.**  
**Låt den svalna i minst 20 minuter innan du fortsätter.**  
**Proffstips:** Med Pulsläge kan ingredienserna snabbmixas till önskad konsistens.
- 8 Mixern arbetar tills programmet är klart. Programmet kan stoppas manuellt genom att ratten ställs på "AV".
- 9 Ta bort kannan (3) från motorenheten (5) genom att vrida kannan moturs och dra upp den för att servera.
- 10 Diska delarna direkt efter användning för att undvika att matrester torkar fast.  
**Proffstips:** Ta bort knivenheten och kannan och skölj av dem innan de sätts i diskmaskinen.  
Skölj av kannan genom att fylla med 1.5L ljummet vatten med lite maskindiskmedel, och kör på maxhastighet i 30 sekunder.
- 11 Använda en 2-i-1 take away-flaska.  
a. Fyll på ingredienserna i take away-flaskan (11).  
b. Tryck mixerkniven (12) mot knivhållaren (13) för att skapa en bladenhet.  
**WARNING! Knivarna är väldigt vassa!**  
c. Fäst bladenheten på flasköppningen genom att vrida det medurs.  
Vänd take away-flaskan upp och ner.  
d. Tryck ned den monterade take away-flaskan på mixerbasen (5) och vrid den medurs för att låsa fast den, tills den klickar på plats.  
e. Vrid ratten till "PÅ" och välj därefter program, eller vrid ratten förbi "PÅ" till önskad hastighet (se nr. 2 välja program/hastighet). När du är klar vrider du vredet till läget AV.  
f. Vrid den monterade take away-flaskan moturs för att lossa den från mixerbasen.  
g. Ta bort bladenheten genom att vrida den moturs.  
**WARNING! Ta alltid bort bladenheten inom 1 minut efter blandning för att undvika svår isärtagning.**  
h. Sätt på locket (14) för att njuta av din mix när du är på språng.
- 12 Dra ut stickkontakten från eluttaget.

---

## RENGÖRING OCH SKÖTSEL ( bild sid. '5' )

Koppla alltid bort produkten från eluttaget före rengöring.

- 1 Motorhus. Motorenheten får inte nedsänkas i vatten! Rengör endast med en fuktig trasa. Använd inte slipande eller aggressiva rengöringsmedel eller skursvamp för att rengöra produkten.
- 2 Burk (3), knivenhet (4), lock (2), mätkopp (1) och alla delar av take away-flaskan (11-14) kan diskas i diskmaskin.  
Om du diskar för hand, använd inte stålull eller blekmedel som kan orsaka rost.  
**Anmärkningar:** Ta bort knivenheten och kannan vid rengöring för att undvika matrester mellan dem.  
Knivenheten bör inte nedsänkas helt i vatten.  
**WARNING! Knivarna är mycket vassa. Hantera försiktigt under rengöring.**

# FELSÖKNING

PROBLEM	MÖJLIG ORSAK	ÅTGÄRD
Det går inte att starta eller köra mixern.	Mixern är inte ansluten till eluttaget.	Kontrollera säkringarna i installationen och försök igen.
	Säkerhetsbrytaren är inte påslagen.	Kontrollera att knivenheten sitter fast och att bågaren är rätt monterad på motorenheten.
	Vredets position är inte "PÅ" ännu.	Vrid vredet till läget "PÅ".
	Det finns ett funktionsfel.	Kontakta en auktoriserad serviceleverantör.
Bladen roterar inte när mixern körs.	Knivarna har fastnat på grund av för stora eller för mycket ingredienser i kannan.	Skär ingredienserna i mindre bitar eller minska mängden.
Maskinen stannar under användning.	Belastningen är för tung och motorskyddet aktiveras automatiskt.	Dra ut stickkontakten, vänta i minst 20 minuter, minska mängden och starta igen.
	Fel ingredienser i burken.	Mixerburken och take away - flaskan är . avsedda för framställning av drycker. Tillsätt frukt, grönsaker eller liknande. Blanda aldrig ingredienser som deg, potatismos, kött eller liknande.

HR

CZ

DK

EN

EE

FI

FR

DE

HU

IT

LV

LT

NO

PL

RO

RU

RS

SK

SI

SE

TR

UA

AR

# GÜVENLİK ÖNERİSİ

Cihazı ilk kez kullanmadan önce aşağıdaki talimatı dikkatlice okuyun.

- Bu cihaz yiyecekleri karıştırmak için tasarlanmıştır.
- Bu cihaz, gözetim altında bulunmaları veya cihazın güvenli şekilde kullanımı ve oluşabilecek tehlikeler hakkında bilgi verilmesi koşuluyla fiziksel, duyuşsal veya zihinsel kapasitesi düşük ya da bilgi ve deneyimi olmayan kişiler tarafından kullanılabilir. Bu cihaz çocuklar tarafından kullanılmalıdır. Cihazı ve kablounu çocukların erişemeyeceđi bir yerde saklayın. Temizlik ve kullanıcı bakımı, denetim altında olmadıkları sürece çocuklar tarafından yapılmamalıdır. Çocuklar cihazla oynamamalıdır.
- Cihaz sadece voltajı ve frekansı bilgi etiketinde yer alan değerlere uygun güç kaynađına bağlanabilir.
- Elektrik kablosunun zarar görmesi durumunda, bir hasar meydana gelmesine engel olmak için kablo deđişiminin üretici, servis temsilcisi veya benzer nitelikteki yetkinlik sahibi bir kişi tarafından yapılmalıdır.
- Cihazı her zaman düz bir yüzeye yerleřtirin.
- Gözetimsiz bırakıldıđında ve takmadan, sökmeden, temizlemeden ve aksesuarları deđiřtirmeden ya da kullanım sırasında hareket eden parçalara yaklařmadan önce cihazı daima kapatın ve elektrik bağlantısını kesin.
- **UYARI:** Bıçaklar çok keskindir. Kullanım sonrasında veya temizlik esnasında takarken ve sökerken dikkat edilmelidir.
- Bu cihaz, sadece ev kullanımı içindir. Bařka hiçbir amaçla kullanılmamalıdır.
- Bu cihaz, aşağıdaki gibi, ev ve benzeri uygulamalarda kullanılmak üzere tasarlanmıştır:
  - mađaza, ofis ve diđer çalıřma ortamlarındaki personel mutfađı alanları;
  - çiftlik evleri;
  - otel, motel ve diđer konaklama tarzı yerlerdeki müřteriler tarafından;
  - oda kahvaltısı tarzı konaklama yerleri.
- Blender'ı ağır yükte (maksimum kapasitede) 2 dakikadan fazla çalıřtırmayın. Devam etmeden önce en az 20 dakika sođumasını bekleyin.
- Sürahide belirtilen maksimum doldurma hacmini ařmayın.
- Ana blender sürahisi, kaynar suya (100 °C) bile dayanabilen borosilikat camdan yapılmıştır. Kaynar suyu dökmeden önce sürahi sıcaklıđının en az 4 saatte oda sıcaklıđında (25 °C) olduđundan emin olun.
- Tařınabilir cam řiře, sıcak sıvıları karıştırmak için uygun deđildir (maks. 60 °C).
- Sıcak bir sıvıyı dökerken salınan buhar yanığa neden olabileceđi için dikkatli olun.
- Cihazı hiçbir zaman kapaksız çalıřtırmayın.
- Cihaz gövdesini, kablosunu veya fiřini asla suya ya da herhangi bir sıvıya daldırmayın.
- Bu uygulamayı boya karıştırmak için kullanmayın. Patlamaya neden olabilir.
- Kabloyu sıcak yüzeylere temas ettirmeyin veya asmayın.
- Yalnızca bu cihaz için önerilen aksesuarları veya parçaları kullanın.
- Ana blender ve tařınabilir řiře, buz küpleri ve dondurulmuř meyveler hariç sert ve kuru maddeleri karıştırmak veya öğütmek için kullanılamaz.
- Ciddi yaralanma veya cihazın hasar görme riskini önlemek için cihaz çalıřırken ellerinizi ve mutfak aletlerini cihazdan uzak tutun.

## ELDEN ÇIKARMA



Ürünün veya ambalajının üzerindeki bu simge, ürünün evsel atık olarak iřlem görmemesi gerektiđini gösterir. Ürününüzü geri dönüřtürmek için lütfen resmi bir toplama noktasına veya pili ve elektrikli parçaları güvenli ve profesyonel bir řekilde çıkarıp geri dönüřtürebilecek bir Electrolux servis merkezine götürün. Ülkenizin elektrikli ürünlerin ve řarj edilebilir pillerin ayrı toplanması konusundaki kurallarına uyun.

Electrolux bildirimde bulunmaksızın ürünleri, bilgileri ve teknik özellikleri deđiřtirme hakkını saklı tutar.

# BİLEŞEN ( resim sayfa '2' )

- 1 Ölçü kapağı
  - 2 Kapak
  - 3 Borosilikat cam sürahi
  - 4 Bıçak tertibatı
  - 5 Blender tabanı
  - 6 Smoothie programı
  - 7 Sıcak çorba programı
  - 8 Buz kırma programı
  - 9 Hız seçici
  - 10 Kaymaz ayaklar
  - 11 Taşınabilir şişe\*
  - 12 Taşınabilir şişe merkez bıçağı\*
  - 13 Taşınabilir şişe bıçağı tutucusu\*
  - 14 Taşınabilir şişe kapağı\*
- \*yalnızca bazı modeller

## KULLANIM ŞEKLİ ( resim sayfa '2-4' )

- 1 Temizleme - Kullanmadan önce sürahinin temiz olduğundan emin olun.
- 2 Maksimum kapasite ve program/hız ayarları.

### Ana blender sürahi

Program/Kullanma Tarifi	Maksimum kapasite	Önerilen ayar/Program
Smoothie	1.75L	Smoothie programında VEYA maksimum hızda 90saniye
Sıcak Çorba	1.4L	Sıcak çorba programında VEYA düşük hızda 60saniye
Buz kırma	8-10parça	Buz kırma programında VEYA 10kez darbeli
Havuç Çorbası	700g havuç ve diğer malzemeler 1050g su	Maksimum hızda 60saniye

**Notlar!** Blender'in içindeki sıvıyı doğrudan ısıtma fonksiyonu bulunmaz. Sıcak çorba programı, blender'in içine koyulan sıcak çorbayı/sıvıyı camı kırılmadan karıştırabileceği anlamına gelir.

### Taşınabilir şişe

Program/Kullanma Tarifi	Maksimum kapasite	Önerilen ayar/Program
Smoothie	0.6L	Smoothie programında VEYA maksimum hızda 90saniye
Ilık sıvı (maks 60°C)	0.4L	Maksimum hızda 60saniye
Buz kırma	5-7adet	Buz kırma programında VEYA 10 kez darbeli
Havuç Çorbası	240g havuç ve diğer malzemeler 360g su	Maksimum hızda 60saniye

- 3 Malzemeleri hazırlamak için iyice durulayın ve 4 veya 6 parçaya kesin ve eğer varsa sert ya da büyük tohumlarını çıkarın. Meyvenin veya sebzenin kabukları kalınsa soyun.

**UYARI! Sürahide belirtilen maksimum doldurma hacmini aşmayın.**

**Uzman İpuçları:** Sürahi, kaynar suya (100°C) bile dayanabilen borosilikat camdan yapılmıştır.

Kaynar suyu dökmeden önce sürahi sıcaklığının en az 4 saattir oda sıcaklığında (25°C) olduğundan emin olun.

**UYARI! İçinde sıcak sıvı varsa çıkan buhar yanığa neden olabileceği için kapağı (2) açmadan önce dikkatli olun.**

- 4 Kapağı (2), Sürahi tutamağının sağ tarafındaki başlıkla birlikte sürahinin (3) üstüne yerleştirin, sonra güvenli bir şekilde kilitletiğinden emin olmak için saat yönüne doğru çevirin. Ölçü kabını (1) tık sesi gelip doğru pozisyonu bulana kadar saat yönüne çevirerek kapağa yerleştirin.

**Uzman İpuçları:** Blender çalışırken doldurma deliğinden malzeme ekleyebilirsiniz.

- 5 Bıçak tertibatı (4) takılmış sürahi (3) tutacağı sağa doğru çevirerek blender tabanına (5) yerleştirin. Kilit pozisyonuna gelene kadar saat yönüne doğru çevirin.

**UYARI! Bu cihaz; sürahi, blender tabanına tam olarak oturmadıkça çalıştırılmaz.**

- 6 Prize takın.

- 7 Düşmeyi "ON" konumuna getirin ve uygun programı seçin ya da düşmeyi "ON" konumuna getirerek doğrudan istenen hızda çalıştırın (bkz. 2 nolu program/hız ayarları)  
**UYARI! Cihazı hiçbir zaman kapaksız çalıştırmayın. Blender'ı asla boş çalıştırmayın, blender boş çalıştırıldığında aşırı ısınmaya ve ürünün zarar görmesine neden olabilir. Sürahide karıştırma işlemi devam ederken elinizi ve mutfak aletlerini blender'dan uzak tutun.**  
**UYARI! Çalışma sırasında sürahiye blender tabanından çıkarmayın. Eğer sürahiye çıkarmanız gerekiyorsa lütfen önce cihazı kapatın sonra sürahiye çıkarın.**  
**UYARI! Blender'ı ağır yükte (maksimum kapasitede) 2 dakikadan fazla çalıştırmayın. Devam etmeden önce en az 20 dakika soğumasını bekleyin.**  
**Uzman İpuçları:** Pulse modu ile istediğiniz kıvamı elde etmek için malzemeleri hızlı bir şekilde karıştırabilirsiniz.
- 8 Blender, program bitene kadar çalışacaktır. Herhangi bir programı manuel olarak kapatmak için düşmeyi OFF konumuna getirin.
- 9 Sürahiye (3) blender tabanından (5) çıkarmak için saat yönün tersine doğru çevirin ve kaldırın, sonra boşaltıp servis edin.
- 10 Gıda artıklarının parçalarını üzerinde kurumasını önlemek için kullandıktan hemen sonra parçaları yıkayın.  
**Uzman İpuçları:** Bıçak tertibatını her zaman sürahiden ayırın ve bulaşık makinesine yerleştirmeden önce bile durulayarak temizleyin. Sürahiye 1.5L ılık su ve bulaşık deterjanı ile doldurun ve durulamak için Maksimum hızda 30 saniye çalıştırın.
- 11 2'si 1 arada taşınabilir şişe kullanımı.  
a. Taşınabilir şişeye (11) malzemeleri doldurun.  
b. Bıçak tertibatını kurmak için merkez bıçağı (12) bıçak tutucusuna (13) doğru itin.  
**UYARI! Bıçaklar çok keskindir!**  
c. Bıçak tertibatını saat yönünde çevirerek şişenin açık ucuna takın. Taşınabilir şişeyi baş aşağı çevirin.  
d. Monte edilmiş taşınabilir şişeyi blender tabanına (5) bastırın ve kilitlemek için yerine oturana kadar saat yönünde döndürün.  
e. Düşmeyi "ON" konumuna getirin ve uygun programı seçin ya da düşmeyi "ON" konumuna getirerek doğrudan istenen hızda çalıştırın (bkz. 2 numaralı program/hız ayarı). Bittikten sonra düşmeyi "OFF" konumuna getirin.  
f. Blender tabanına monte edilmiş taşınabilir şişeyi çıkarmak için saat yönünün tersine çevirin.  
g. Bıçak tertibatını saat yönünün tersine çevirerek çıkarın.  
**UYARI! Parçaların daha sonrasında birbirinden ayrılması zor olacağından, karıştırma işlemi bittikten sonra 1 dakika içinde bıçak tertibatını çıkarın.**  
h. Hareket halindeyken karışımınızın tadını çıkarmak için kapağı (14) takın.
- 12 Cihazın fişini çekin.

## TEMİZLEME VE BAKIM ( resim sayfa '5' )

Motor Muhafazasını temizlemeden önce.

- 1 Daima cihazın fişini çekin. Blender tabanını asla suya daldırmayın! Yalnızca nemli bir bezle temizleyin. Cihazı temizlerken aşındırıcı temizleyiciler, bulaşık süngerleri veya aşındırıcı deterjanlar kullanmayın.
- 2 Sürahi (3), bıçak tertibatı (4), kapak (2), ölçü kabı (1) ve taşınabilir şişenin tüm parçaları (11-14) bulaşık makinesinde yıkanabilir.  
Elde yıkıyorsanız paslanmayı önlemek için tel fırça, bulaşık teli veya çamaşır suyu kullanmayın.  
**Notlar:** Temizlerken arada yemek artığı kalmadığından emin olmak için bıçak tertibatını her zaman sürahiden ayırın. Bıçak tertibatını tamamen suya daldırmayın.  
**UYARI! Bıçaklar çok keskindir. Temizlerken dikkatlice tutun.**



# SORUN GİDERME

SORUN	OLASI NEDEN	ÇÖZÜM
Blender açılmıyor veya çalıştırmamıyor.	Blender elektrik prizine bağlı değildir.	Evinizdeki elektriği kontrol edin ve cihazı tekrar prize takın.
	Güvenlik anahtarı etkinleştirilmemiştir.	Bıçak tertibatının sıkıca yerleştirildiğinden ve sürahinin blender tabanına doğru pozisyonda kilitlendiğinden emin olun.
	Düğme henüz "ON" konumuna getirilmemiştir.	Düğmeyi "ON" konumuna getirin.
	Fonksiyonel bir sorun olabilir.	Yetkili servis merkezine başvurun.
İşlem yaparken bıçaklar dönmüyor.	Yiyecek parçaları çok büyük olduğu için ya da sürahide çok fazla yiyecek olduğu için bıçak sıkışmıştır.	Yiyecekleri daha küçük parçalar halinde kesin ya da yiyecek miktarını biraz azaltın.
Karıştırma işleminin ortasında cihaz duruyor.	Çok fazla malzeme doldurulduğu için motor koruyucu otomatik olarak etkinleşmiştir.	Cihazı prizden çıkarın ve en az 20 dakika bekleyin, yiyecek miktarını biraz azaltın ve ardından tekrar başlatın.
	Sürahiye yanlış malzemeler konulmuştur.	Ana blender sürahisi ve taşınabilir şişenin kullanım amacı içecek üretimidir. Meyve, sebze ya da benzeri malzemeler ekleyin. Hamur, patates püresi, et vb. malzemeleri asla karıştırmayın.

HR

CZ

DK

EN

EE

FI

FR

DE

HU

IT

LV

LT

NO

PL

RO

RU

RS

SK

SI

SE

TR

UA

AR

# ПОРАДИ ЩОДО БЕЗПЕКИ

Перед першим використанням приладу уважно прочитайте наступні інструкції.

- Цей прилад призначено для змішування продуктів.
- Особи з обмеженими фізичними, сенсорними або розумовими можливостями чи недостатнім досвідом і знаннями можуть використовувати цей прилад під наглядом або за умови, що вони пройдуть інструктаж щодо безпечного користування приладом та зрозуміють пов'язані з цим ризики. Дітям не можна користуватися цим приладом. Зберігайте прилад та шнур у місцях, недоступних для дітей. Дітям забороняється виконувати очищення чи роботи з обслуговування приладу без нагляду. Не дозволяйте дітям гратися з приладом.
- Напруга й частота електричної мережі, до якої підключається прилад, має відповідати значенням, указаним на таблиці з технічними даними.
- Щоб уникнути небезпеки в разі пошкодження електричного кабелю, його заміну має здійснювати представник виробника чи його авторизованого сервісного центру або інша кваліфікована особа.
- Завжди розміщуйте прилад на плоскій рівній поверхні.
- Завжди вимикайте й від'єднуйте прилад від електромережі, коли залишаєте його без нагляду, а також перед складанням, розбиранням, чищенням, зміною додаткового обладнання або наближенням до частин, які рухаються під час використання.
- **ПОПЕРЕДЖЕННЯ:** леза дуже гострі. Слід поводитися обережно під час складання й розбирання приладу після використання або очищення.
- Цей прилад призначено виключно для побутового використання. Його заборонено використовувати для будь-яких інших цілей.
- Цей прилад призначено для використання в побутових і аналогічних сферах, таких як:
  - на кухнях магазинів, офісів та інших робочих середовищ;
  - у фермерських будинках;
  - клієнтами готелів, мотелів та інших житлових приміщень;
  - у установах, що пропонують напівпансіон.
- При великому завантаженні (максимальна місткість) слідкуйте, щоб блендер не працював довше 2 хвилин. Дайте йому охолонути протягом 20 хвилин, перш ніж продовжувати роботу.
- Не перевищуйте максимальний об'єм заповнення, зазначений на чаші.
- Основний блендер виготовлений з боросилікатного скла, яке витримує навіть киплячу воду (100°C). Перед тим як наливати киплячу воду в чашу, переконайтеся, що температура чаші відповідає кімнатній температурі (25°C) упродовж принаймні 4 годин.
- Пляшка, що виймається, не підходить для змішування гарячої рідини (макс. 60°C).
- Будьте обережні під час наливання гарячої рідини, оскільки вивільнена пара може спричинити опіки.
- Використовувати прилад без кришки заборонено.
- Не занурюйте корпус приладу, кабель чи вилку кабелю живлення у воду чи іншу рідину.
- Не використовуйте цей прилад для змішування фарби. Це може призвести до вибуху.
- Кабель живлення не має торкатися гарячих поверхонь або висіти над ними.
- Використовуйте лише аксесуари або деталі, рекомендовані для цього приладу.
- Основний блендер і з пляшкою, що знімається не можна використовувати для змішування або подрібнення твердих та сухих продуктів, за винятком кубиків льоду та заморожених фруктів.
- Не торкайтеся приладу руками й столовим приладдям під час роботи, щоб уникнути ризику отримання серйозних травм або пошкодження приладу.

## УТИЛІЗАЦІЯ



Цей символ на виробі або на упаковці свідчить про те, що виріб не підлягає утилізації як побутові відходи. Для утилізації виробу віднесіть його в офіційний пункт збору або в сервісний центр Electrolux, який може безпечно та професійно демонтувати та утилізувати батарею та електричні деталі. Дотримуйтесь правил вашої країни щодо роздільного збору електричних виробів та акумуляторних батарей.

Electrolux залишає за собою право змінювати вироби, інформацію та технічні характеристики без попередження.

## КОМПОНЕНТ ( малюнок на стор. '2' )

- |                               |  |
|-------------------------------|--|
| 1 Мірна кришка                | 8 Програма подрібнення льоду               |
| 2 Кришка                      | 9 Перемикач швидкості                      |
| 3 Чаша з боросилікатного скла | 10 Протиковзні ніжки                       |
| 4 Ріжучий блок                | 11 Пляшка, що знімається*                  |
| 5 Підставка блендера          | 12 Центральний лезо пляшки, що знімається* |
| 6 Програма смузі              | 13 Тримач леза пляшки, що знімається*      |
| 7 Програма гарячого супу      | 14 Кришка пляшки, що знімається*           |

\* не всі моделі

## ВИКОРИСТАННЯ ( Малюнок на стор. '2-4' )

- 1 Чищення – перед використанням переконайтеся, що ви починаєте роботу з чистою чашею.
- 2 Максимальна місткість і налаштування програми/швидкості.

### Основна чаша блендера

Програма/Рецепт	Максимальна місткість	Рекомендоване налаштування/Програма
Смузі	1.75 л	Програма смузі АБО макс. швидкість протягом 90 сек
Гарячий суп	1.4 л	Програма гарячого супу АБО низька швидкість протягом 60 сек
Подрібнення льоду	8 - 10 шт.	Програма подрібнення льоду АБО імпульсний режим 10 х
Морквяний суп	700 г моркви + 1050 г води	МАКС. швидкість протягом 60 сек

**Примітки!** Блендер не має функції розігрівання рідини безпосередньо в ньому. Програма «гарячий суп» означає, що блендер може змішувати гарячий суп/рідину, що знаходяться всередині, і це не спричиняє пошкодження чаші.

### Пляшка, що знімається

Програма/Рецепт	Максимальна місткість	Рекомендоване налаштування/Програма
Смузі	0.6 л	Програма смузі АБО макс. швидкість протягом 90 сек
Тепла рідина (макс. 60°C)	0.4 л	МАКС. швидкість протягом 60 сек
Подрібнення льоду	5 - 7 шт.	Програма подрібнення льоду АБО імпульсний режим 10 х
Морквяний суп	240 г моркви + 360 г води	МАКС. швидкість протягом 60 сек

- 3 Підготуйте інгредієнти, тобто ретельно помийте їх, розріжте на 4 - 6 шматків та видаліть тверді або великі кісточки. Зніміть товсту шкірку з фруктів або овочів.

**ПОПЕРЕДЖЕННЯ! Не перевищуйте максимальний об'єм заповнення, зазначений на чаші.**

**Поради експертів:** Чаша виготовлена з боросилікатного скла, яке витримує навіть киплячу воду (100°C).

Перед тим як наливати киплячу воду в чашу, переконайтеся, що температура чаші відповідає кімнатній температурі (25°C) упродовж принаймні 4 годин.

**ПОПЕРЕДЖЕННЯ! Будьте обережні, коли відкриваєте кришку (2) з гарячою рідиною всередині, оскільки вивільнена пара може спричинити опіки.**

- 4 Поставте кришку (2) на чашу (3), так щоб ковпачок знаходився з правої сторони ручки чаші, а потім поверніть її за годинниковою стрілкою, щоб забезпечити надійне блокування. Встановіть мірну чашку (1) у кришку, обертаючи її за годинниковою стрілкою, доки вона не стане на місце.

**Поради експертів:** Можна додавати інгредієнти через отвір для наповнення під час роботи блендера.

- 5 Поставте чашу (3) з приєднаним ріжучим блоком (4) на основу блендера (5), так щоб ручка була праворуч. Поверніть її за годинниковою стрілкою, доки вона не стане на місце.

**ПОПЕРЕДЖЕННЯ! Прилад не увімкнеться, якщо чаша не встановлена належним чином на основі блендера.**

- 6 Вставте вилку в розетку.

HR

CZ

DK

EN

EE

FI

FR

DE

HU

IT

LV

LT

NO

PL

RO

RU

RS

SK

SI

SE

TR

UA

AR

- 7 Поверніть перемикач в положення «УВИМКНЕНО», потім виберіть відповідну програму або поверніть перемикач у положення «УВИМКНЕНО» безпосередньо на потрібну швидкість (див. № 2 налаштування програми/швидкості).  
**ПОПЕРЕДЖЕННЯ!** Використовувати прилад без кришки заборонено. Ніколи не запускайте блендер порожнім, оскільки це може спричинити перегрівання і пошкодити прилад.  
Не засовуйте руки й столове приладдя в чашу блендера під час змішування.  
**ПОПЕРЕДЖЕННЯ!** Під час роботи не знімайте чашу з основи блендера.  
Якщо потрібно зняти чашу, спершу вимкніть прилад, а потім зніміть чашу.  
**ПОПЕРЕДЖЕННЯ!** При великому завантаженні (максимальна місткість) слідкуйте, щоб блендер не працював довше 2 хвилин. Дайте йому охолонути протягом 20 хвилин, перш ніж продовжувати роботу.  
**Поради експертів:** Завдяки імпульсному режиму можна швидко змішати інгредієнти для досягнення бажаної консистенції.
- 8 Блендер працюватиме до закінчення програми. Щоб зупинити програму вручну, поверніть перемикач у положення «ВИМКНЕНО».
- 9 Зніміть чашу (3) з основи блендера (5), повертаючи її проти годинникової стрілки, і витягніть її, після чого можна наливати і подавати страву.
- 10 Мийте деталі відразу після використання, щоб уникнути засихання залишків їжі на деталях.  
**Поради експертів:** Завжди від'єднуйте ріжучий блок з чашею та споліскуйте його, навіть перед тим, як поставити його у посудомийну машину. Налийте в чашу 1,5 л теплої води та рідини для посудомийної машини, потім встановіть МАКС. швидкість на 30 секунд для полоскання.
- 11 Використання пляшечки 2 - в - 1.  
a. Покладіть інгредієнти у пляшку, що знімається (11).  
b. Натисніть на центральне лезо (12), щоб вставити його у тримач леза (13), щоб зібрати ріжучий блок.  
**ПОПЕРЕДЖЕННЯ! Леза дуже гострі!**  
c. Закріпіть ріжучий блок на відкритому кінці пляшки, повернувши його за годинниковою стрілкою. Переверніть пляшку, що знімається, догори дном.  
d. Втисніть зібрану пляшку у основу блендера (5) і поверніть її за годинниковою стрілкою до клікання, щоб зафіксувати її на місці.  
e. Поверніть перемикач в положення «УВИМКНЕНО», потім виберіть відповідну програму або поверніть перемикач у положення «УВИМКНЕНО» безпосередньо на потрібну швидкість (див. № 2 налаштування програми/швидкості). Після цього поверніть ручку в положення «ВИМК.».   
f. Поверніть зібрану пляшку, що знімається, проти годинникової стрілки, щоб зняти її з основи блендера.  
g. Зніміть ріжучий блок, повернувши його проти годинникової стрілки.  
**ПОПЕРЕДЖЕННЯ!** Завжди виймайте ріжучий блок протягом 1 хвилини після змішування, щоб уникнути складностей з його зняттям пізніше.  
h. Встановіть кришку (14), щоб насолодитись змішуванням на ходу.
- 12 Відключіть прилад від мережі живлення.

## ЧИЩЕННЯ ТА ДОГЛЯД ( малюнок на стор. '5' )

Завжди виймайте вилку з розетки перед чищенням.

- 1 Корпус двигуна. Ніколи не занурюйте основу блендера у воду! Лише протріть її вологою ганчіркою. Не застосовуйте абразивні засоби для чищення, металеві мочалки або абразивні миючі засоби для чищення приладу.
- 2 Чашу (3), ріжучий блок (4), кришку (2), мірну чашку (1) та всі частини пляшки, що знімаються (11-14) можна мити у посудомийній машині.  
У разі миття вручну не використовуйте дротяну щітку, сталеву мочалку або відбілювач для уникнення іржі.  
**Примітки:** Завжди від'єднуйте ріжучий блок з чашею для чищення, щоб переконатись, що між ними не застрягли залишки продуктів. Не занурюйте ріжучий блок повністю у воду.  
**УВАГА!** Леза дуже гострі. Будьте обережні під час чищення.

# УСУНЕННЯ НЕСПРАВНОСТЕЙ

ПРОБЛЕМА	МОЖЛИВА ПРИЧИНА	РІШЕННЯ
Не вдається увімкнути блендер або привести його в дію.	Блендер не підключений до електромережі.	Перевірте електропостачання та знову вставте вилку в розетку.
	Запобіжний вимикач не діє.	Переконайтеся, що ріжучий блок закріплений, а чаша зафіксована у правильному положенні на основі блендера.
	Наразі ручка не перебуває у положенні «ON» (увімкнено).	Поверніть ручку у положення «ON» (увімкнено).
	Це функціональна проблема.	Зверніться до авторизованого сервісного центру.
Під час обробки леза не обертаються.	Лезо застрягло через занадто великі шматочки продуктів або через занадто велику кількість продуктів у чаші.	Поріжте продукти на менші шматочки або зменште кількість продуктів.
Прилад зупиняється посередині процесу змішування.	Через надмірне завантаження автоматично активується захист двигуна.	Відключіть прилад від електромережі, зачекайте щонайменше 20 хвилин, зменште кількість продуктів, а потім знову увімкніть.
	Неправильні інгредієнти покладено у чашу.	Чаша основного блендера та пляшка, що знімається, призначені для приготування напоїв. Додайте фрукти, овочі, подібні продукти. Ніколи не змішуйте такі інгредієнти, як тісто, картопля пюре, м'ясо або подібні продукти.

HR

CZ

DK

EN

EE

FI

FR

DE

HU

IT

LV

LT

NO

PL

RO

RU

RS

SK

SI

SE

TR

UA

AR

# استكشاف الأعطال وإصلاحها

المشكلة	السبب المحتمل	الحل
يتعذر عليك تنشيط أو تشغيل الخلاط.	الخلاط غير موصل بالتيار الكهربائي.	تحقق من مصدر الطاقة في منزلك وأعد توصيل القابس.
	مفتاح الأمان غير مفعّل.	تأكد من تثبيت مجموعة الشفرات وإحكام تثبيت الإبريق في الموضع الصحيح بقاعدة الخلاط.
	مفتاح الأمان غير مفعّل.	أدر المقبض إلى الوضع "ON" (التشغيل).
	هناك مشكلة وظيفية.	اتصل بمركز خدمة معتمد.
الشفرات لا تدور عند المعالجة.	الشفرة عالقة، نظرًا لوجود قطع طعام كبيرة جدًا أو بسبب وجود كمية كبيرة من الطعام في الإبريق.	قطع الطعام إلى قطع أصغر حجمًا أو قلل كمية الطعام.
الآلة تتوقف في منتصف عملية الخلط.	التحميل ثقيل جدًا وبالتالي يتم تلقائيًا تنشيط واقى المحرك.	افصل القابس وانتظر لمدة 20 دقيقة على الأقل، وقلل كمية الطعام ثم أعد التشغيل.
	المكونات الخاطئة توضع داخل الوعاء.	إن الغرض من استخدام وعاء الخلاط الرئيسي وزجاجة السفاري هو عمل المشروبات. أضف الفواكه أو الخضراوات أو ما شابه. لا تخلط مطلقًا مكونات مثل العجين أو البطاطس المهروسة أو اللحم أو ما شابه.

- تحذير!** في ظل الحمل الثقيل (السعة القصوى)، لا تدع الخلاط يعمل لأكثر من دقيقتين في المرة الواحدة. اتركه ليبرد لمدة لا تقل عن 20 دقيقة قبل المتابعة.
- نصائح احترازية: في وضع النبض، يمكنك منح المكونات خلطاً سريعاً لتحقيق الاتساق المطلوب.
- 8 سيعمل الخلاط حتى ينتهي البرنامج. لإيقاف أي برنامج يدوياً، قم بلف المقبض إلى الموضع OFF (إيقاف التشغيل).
- 9 قم بإزالة الإبريق (3) من قاعدة الخلاط (5) عن طريق لفة بعكس اتجاه عقارب الساعة واسحبه، ثم قم بالصب والتقديم.
- 10 اغسل المكونات مباشرةً بعد الاستخدام لتجنب جفاف بقايا الطعام على المكونات.
- نصائح احترازية: قم دائماً بفصل مجموعة الشفرات وكذلك الإبريق واشطفها لتنظيفها حتى قبل وضعها في غسالة الأطباق. املاً الإبريق بكمية قدرها 1.5 لتر من الماء الفاتر وسائل غسالة الصحون ثم قم بتشغيل السرعة القصوى لمدة 30 ثانية للشطف.
- 11 استخدام زجاجة سفاري 2 في 1.
- a. املاً المكونات في زجاجة السفاري (11).
- b. ادفع الشفرة المركزية (12) إلى حامل الشفرة (13) لإنشاء مجموعة شفرة.
- تحذير! الشفرات حادة جداً!**
- c. ثبت مجموعة الشفرة على طرف الزجاجة المفتوح عن طريق تدويرها في اتجاه عقارب الساعة. اقلب زجاجة السفاري رأساً على عقب.
- d. ادفع زجاجة السفاري المجمع على أسفل على قاعدة الخلاط (5) وأدورها في اتجاه عقارب الساعة للقفل حتى تستقر في مكانها.
- e. قم بلف المقبض إلى الموضع "ON" (تشغيل) ثم حدد البرنامج وفقاً لذلك، أو أدر المقبض إلى الموضع "ON" (تشغيل) على السرعة المطلوبة مباشرة (انظر إعداد البرنامج/السرعة رقم 2). بمجرد الانتهاء، أدر المقبض إلى وضع إيقاف التشغيل.
- f. دور زجاجة السفاري المجمع عكس اتجاه عقارب الساعة لتحريرها من قاعدة الخلاط.
- g. أخرج مجموعة الشفرة عن طريق تدويرها عكس عقارب الساعة.
- تحذير!** أخرج دائماً مجموعة الشفرة في غضون دقيقة واحدة بعد الخلط لتجنب فكها بقوة بعد ذلك.
- h. ركب (14) للقيام بالخلط أثناء الحركة.
- 12 افضل قابس الجهاز.

## التنظيف والعناية (صفحة الصور5)

- افصل الجهاز دائماً قبل التنظيف
- 1 مبيت المحرك. لا تعمر قاعدة الخلاط في الماء أبداً! لا تنظفه إلا بقطعة قماش مبللة. لا تستخدم المنظفات الكاشطة أو وسادات إزالة القشور أو المنظفات الكاشطة أثناء تنظيف الجهاز.
- 2 الرف (3)، مجموعة الشفرة (4)، الغطاء (2)، كوب القياس (1)، وجميع أجزاء زجاجة الوجبة الخفيفة (11-14) آمنة في غسالة الأطباق.
- في حالة الغسل باليد، لا تستخدم فرشاة سلكية أو ألياف معدنية أو مبيض لتجنب الصدأ.
- ملاحظات : قم دائماً بفصل مجموعة الشفرات وكذلك الإبريق لتنظيفها لضمان عدم وجود بقايا طعام عالقة بينها.
- لا تعمر مجموعة الشفرات في الماء أبداً.
- تحذير!** الشفرات حادة جداً. تعامل بحرص أثناء التنظيف.

8	برنامج سحق الثلج	1	غطاء قياس
9	محدد السرعة	2	الغطاء
10	قدم غير انزلاقية	3	إبريق من زجاج البورسلبيكات
11	زجاجة سفاري*	4	مجموعة الشفرة
12	الشفرة المركزية لزجاجة السفاري القابلة للطي*	5	قاعدة الشفرة
13	حامل شفرة زجاجات السفاري القابل للطي *	6	برنامج السموثي
14	غطاء زجاجة السفاري *	7	برنامج الشوربة الساخنة

\* قدم غير انزلاقية

## كيفية الاستخدام (صفحة الصور 4-2)

- 1 التنظيف - تأكد من أنك تبدأ بإبريق نظيف قبل الاستخدام.
- 2 السعة القصوى وإعداد البرنامج / السرعة.

### إبريق الخلاط الرئيس

الإعداد/البرنامج الموصى به	السعة القصوى	البرنامج / الوصفة
برنامج السموثي أو السرعة القصوى لمدة 90 ثانية	1.75 لتر	سموثي
برنامج الشوربة الساخنة أو السرعة المنخفضة لمدة 60 ثانية	1.4 لتر	الشوربة الساخنة
برنامج سحق الثلج أو النبض 10 أضعاف	8-10 قطعة	سحق الثلج
السرعة القصوى لمدة 60 ثانية	700 جرام جزر + 1050 جرام ماء	شوربة الجزر

**ملاحظات!** الخلاط لا يتوفر به وظيفة تسخين السائل بداخله مباشرة. برنامج الشوربة الساخنة يعني أن الخلاط قادر على خلط الشوربة الساخنة/ السائل الساخن الذي يوضع بالداخل دون كسر الإبريق.

### زجاجة السفاري

الإعداد/البرنامج الموصى به	السعة القصوى	البرنامج / الوصفة
برنامج السموثي أو السرعة القصوى لمدة 90 ثانية	0.6 لتر	سموثي
السرعة القصوى لمدة 60 ثانية	0.4 لتر	سائل دافئ (يحد أقصى 60 درجة مئوية)
برنامج سحق الثلج أو النبض 10 أضعاف	5-7 قطعة	سحق الثلج
السرعة القصوى لمدة 60 ثانية	240 جرام جزر + 360 جرام ماء	شوربة الجزر

- 3 قم بتخصير المكونات عن طريق شطفها جيداً وتقطيعها إلى 4 أو 6 قطع وإزالة أي بذور صلبة أو كبيرة. قم بإزالة أي قشر سميك ناجم عن الفاكهة أو الخضروات.

**تحذير!** لا تتجاوز الحد الأقصى لحجم الملاء على النحو المذكور على الإبريق.

نصائح احترازية: الإبريق مصنوع من زجاج البورسلبيكات الذي يتحمل حتى الماء المغلي (100 درجة مئوية). يرجى التأكد من أن درجة حرارة الإبريق هي درجة حرارة الغرفة (25 درجة مئوية) لمدة 4 ساعات على الأقل قبل صب الماء المغلي.

**تحذير!** كن حذراً عند فتح الغطاء (2) في ظل وجود سائل ساخن بداخله لأن البخار المنبعث قد يتسبب في حروق.

- 4 ضع الغطاء (2) على الإبريق (3) مع وجود الغطاء على الجانب الأيمن من مقبض الإبريق، ثم قم بلفه باتجاه عقارب الساعة للتأكد من أنه مغلق بإحكام. ضع كوب القياس (1) في الغطاء عن طريق لفة في اتجاه عقارب الساعة حتى يستقر في موضعه. نصائح احترازية! يمكنك إضافة المكونات من خلال فتحة الحشو أثناء تشغيل الخلاط.

ضع الإبريق (3) مع مجموعة الشفرات المرفقة (4) على قاعدة الخلاط (5) مع جعل المقبض إلى اليمين. قم بلفه في اتجاه عقارب الساعة حتى تستقر في موضعه.

تحذير! لا يمكن تشغيل الجهاز إلا إذا تم تركيب الإبريق بطريقة صحيحة على قاعدة الخلاط.

قم بتوصيله بالتيار الكهربائي.

- 7 قم بلف المقبض إلى الموضع "ON" (تشغيل) ثم حدد البرنامج وفقاً لذلك، أو أدر المقبض إلى الموضع "ON" (تشغيل) على السرعة المطلوبة مباشرة (انظر إعداد البرنامج/السرعة رقم 2).

**تحذير!** لا تشغيل الجهاز بدون وضع الغطاء. لا تقم مطلقاً بتشغيل الخلاط وهو فارغ، فقد يؤدي تشغيل الخلاط وهو فارغ إلى سخونة زائدة ويمكن أن يتلف المنتج. أبعاد اليدين والأواني عن إبريق الخلاط أثناء الخلط.

**تحذير!** أثناء التشغيل، لا تقم بإزالة الإبريق من قاعدة الخلاط. إذا كان من الضروري إزالة الإبريق، فالرجاء إيقاف تشغيل الجهاز أولاً ثم إزالته.



# نصيحة متعلقة بالسلامة

اقرأ التعليمات التالية بعناية قبل استخدام الجهاز لأول مرة.

- هذا الجهاز مصمم لمزج الأطعمة.
- يمكن استخدام هذا الجهاز بمعرفة الأشخاص الذين يعانون من ضعف القدرات البدنية أو الحسية أو العقلية أو الذين تنقصهم الخبرة أو المعرفة شريطة توفر الإشراف والتوجيه لهم فيما يتعلق باستخدام الجهاز بطريقة آمنة إذا استوعبوا المخاطر ذات الصلة. يُحظر على الأطفال استخدام هذا الجهاز. أبعاد الجهاز وأبعاد سلكه عن متناول الأطفال. يجب ألا يتم التنظيف أو الصيانة المنزلية بواسطة الأطفال من دون إشراف الآباء. يجب منع الأطفال من العبث بالجهاز.
- لا يمكن توصيل الجهاز إلا بمصدر طاقة ذي جهد وتردد يتوافقان مع المواصفات الموجودة على لوحة التصنيف.
- في حالة تلف كبل الإمداد الكهربائي، يجب استبداله من قبل المصنِّع أو وكيل الخدمة الخاص بها أو غيره من الأشخاص المؤهلين لتفادي التعرض للخطر.
- ضع الجهاز دائماً على سطح مستوٍ.
- قم دائماً بإيقاف تشغيل الجهاز وفصله عن التيار الكهربائي عند تركه دون مراقبة وقيل التجميد أو الفك أو التنظيف أو تغيير الملحقات أو الاقتراب من الأجزاء التي تتحرك أثناء الاستخدام.
- **تحذير:** الشفرات حادة جداً. ولذا، يجب توخي الحذر عند تجميع الجهاز وتفكيكه بعد الاستخدام أو أثناء التنظيف.
- الجهاز مصمم للاستخدام المنزلي فقط. ويجب عدم استخدامه في أي أغراض أخرى.
- يقتصر استخدام هذا الجهاز على الاستعمال المنزلي وما شابه ذلك مثل:
  - مناطق مطبخ الموظفين في المحلات والمكاتب وبيئات العمل الأخرى؛
  - البيوت الزراعية؛
  - بواسطة العملاء في الفنادق، والفنادق الصغيرة على الطرق، وأماكن السكن الأخرى؛
  - البيئات التي بها أسرة وأماكن لتناول الفطور.
- في ظل الحمل الثقيل (السعة القصوى)، لا تدع الخلاط يعمل لأكثر من دقيقتين في المرة الواحدة. اتركه ليبرد لمدة لا تقل عن 20 دقيقة قبل المتابعة.
- لا تتجاوز الحد الأقصى لحجم الملء على النحو المذكور على الإبريق.
- خلّاط الإبريق مصنوع من زجاج البوروسيليكات الذي يتحمل حتى الماء المغلي (100 درجة مئوية). يُرجى التأكد من أن درجة حرارة الإبريق هي درجة حرارة الغرفة (25 درجة مئوية) لمدة 4 ساعات على الأقل قبل صب الماء المغلي.
- إن برطمانات الزجاجات الجاهزة غير مناسبة لخلط السائل الساخن (بعد أقصى 60 درجة مئوية).
- توخّ الحذر الشديد أثناء صب السائل الساخن حيث إن البخار المنبعث قد يتسبب في حدوث حروق.
- لا تشغّل الجهاز بدون وضع الغطاء.
- لا تغمر أبداً جسم الجهاز أو السلك أو القابض في الماء أو أي سائل آخر.
- لا تستخدم هذا الجهاز في قلب مواد الطلاء، فقد يتسبب ذلك في حدوث انفجار.
- لا تدع السلك يلامس الأسطح الساخنة أو يتدلى منها.
- استخدم فقط الملحقات أو الأجزاء الموصى بها لهذا الجهاز.
- لا يمكن استخدام الخلّاط الرئيس وجهاز زجاجة السفاري في خلط مادة صلبة وجافة أو طحنها، باستثناء مكعبات الثلج والفواكه المجمدة.
- أثناء التشغيل، أبعاد البيدين والأواني عن الجهاز لتجنب مخاطر وقوع أي إصابة شديدة أو تعرض الجهاز للتلف.

## التخلص من الجهاز

هذا الرمز الموجود على المنتج أو على عبوته يشير إلى أنه لا يجوز التعامل مع المنتج كفايات منزلية. لإعادة تدوير المنتج، يرجى اصطحابه إلى نقطة تجميع رسمية أو إلى مركز خدمة Electrolux الذي يمكنه إزالة البطارية والأجزاء الكهربائية وإعادة تدويرها بطريقة آمنة واحترافية. اتبع القواعد السارية في دولتك والخاصة بالتجميع المنفصل للمنتجات الكهربائية والبطاريات القابلة لإعادة الشحن.



تحتفظ شركة Electrolux بالحق في تغيير المنتجات والمعلومات والمواصفات دون إشعار.