



Instruction Book Mode d'emploi

RENEW 800

STEAM STATION
CENTRALE VAPEUR



E8STI-8EGM
electrolux.com

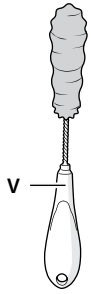
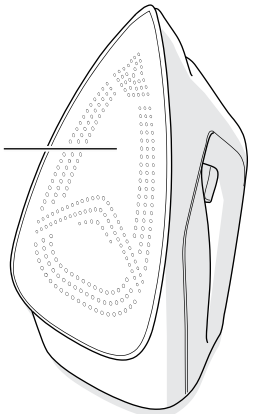
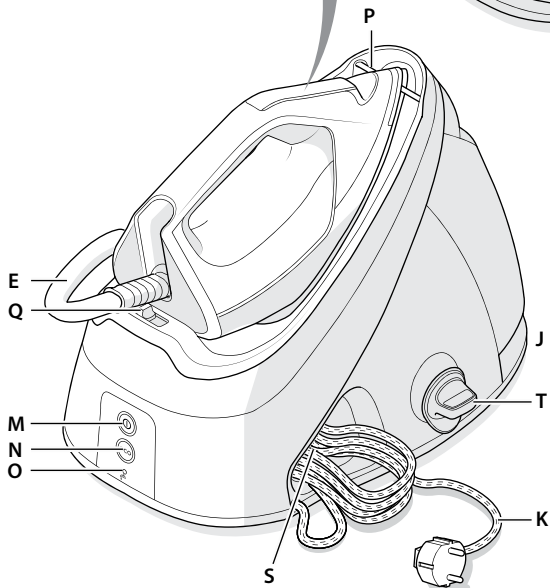
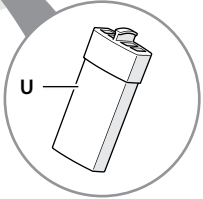
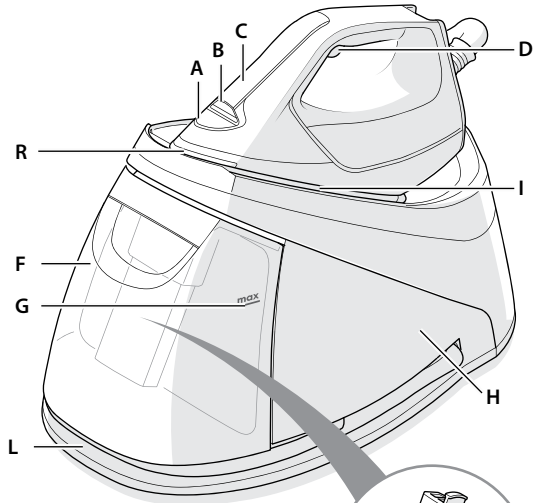
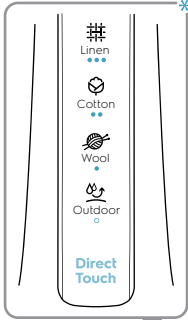
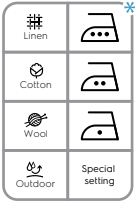

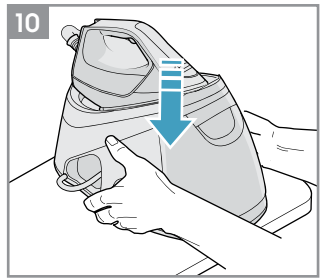
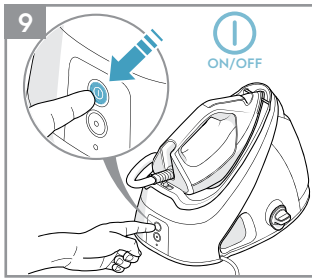
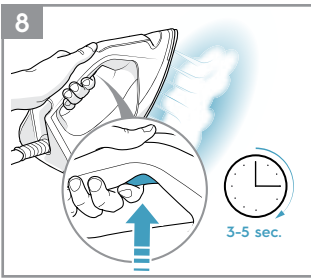
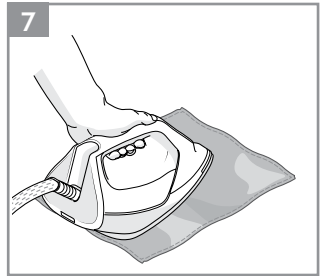
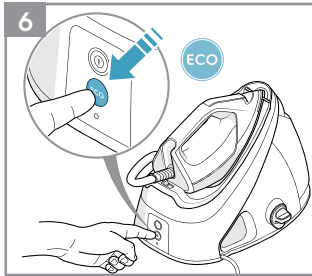
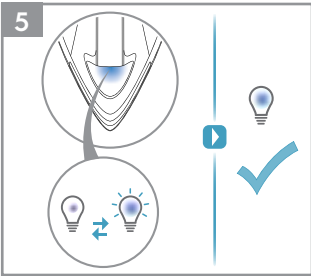
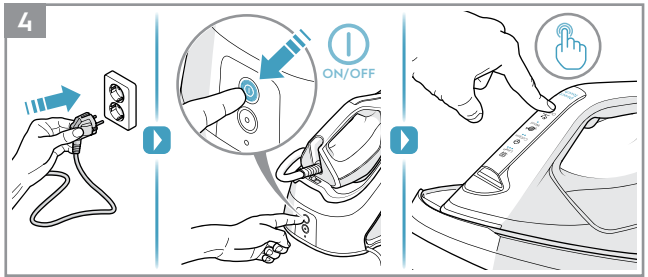
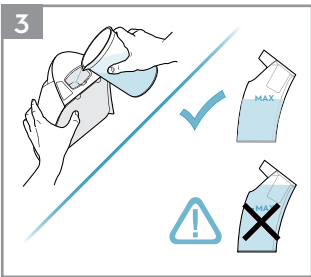
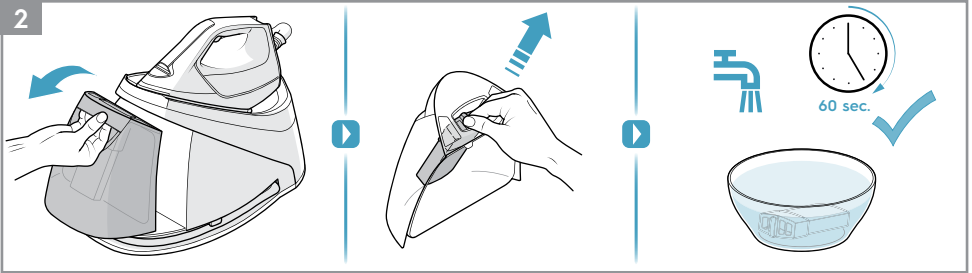
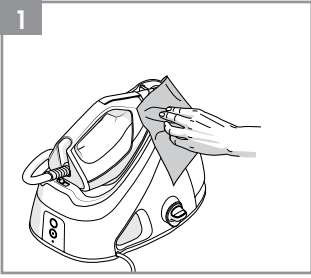

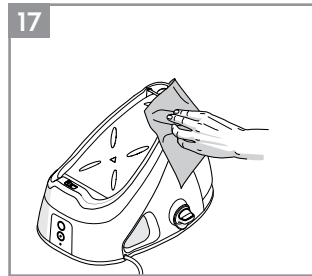
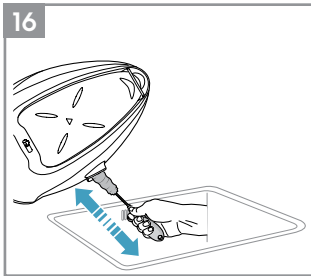
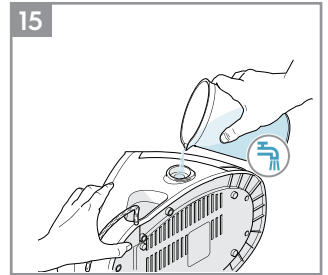
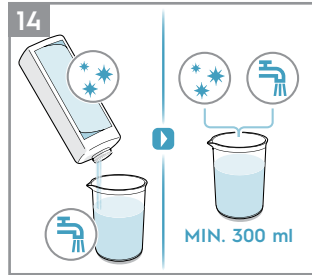
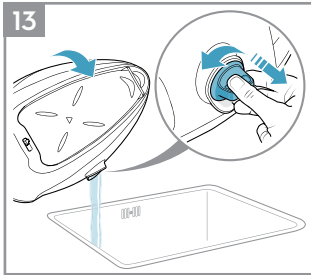
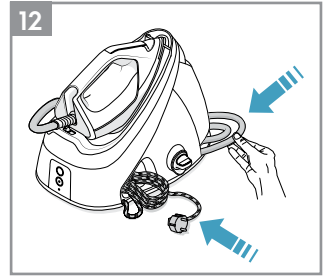
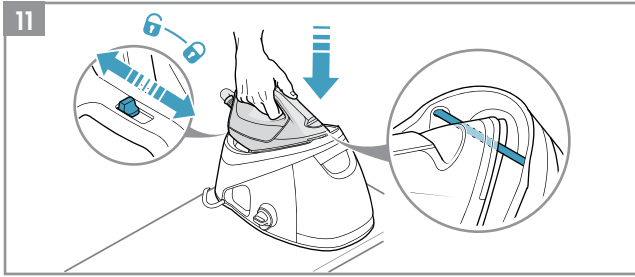

CONTENTS

ENGLISH	6	فريسي	51	ROMÂNĂ	96
FRANÇAIS	11	SUOMI	56	РУССКИЙ	101
عربي	17	HRVATSKI	61	SVENSKA	107
БЪЛГАРСКИ	20	MAGYAR	66	SLOVENŠČINA	102
ČEŠTINA	25	ITALIANO	71	SLOVENČINA	117
DEUTSCH	30	LIETUVIŠKAI	76	SRPSKI	122
DANSK	35	LATVIEŠU	81	TÜRKÇE	127
EESTI	40	NORSK	86	УКРАЇНСЬКА	132
ESPAÑOL	45	POLSKI	90		

WE'RE THINKING OF YOU

Thank you for purchasing an Electrolux appliance. You've chosen a product that brings with it decades of professional experience and innovation. Ingenious and stylish, it has been designed with you in mind. So whenever you use it, you can be safe in the knowledge that you'll get great results every time.

Welcome to Electrolux.

Visit our website to:



Get usage advice, brochures, trouble shooter, service information: www.electrolux.com



Register your product for better service: www.electrolux.com/productregistration



Buy accessories and consumables for your appliance: www.electrolux.com/shop

CUSTOMER CARE AND SERVICE

When contacting Service, ensure that you have the following data available:

- Model Number
- PNC number
- Serial number

The information can be found on the rating plate.

ENGLISH

Thank you for choosing an Electrolux product. In order to ensure the best results, always use original Electrolux accessories and spare parts. They have been designed especially for your product. This product is designed with the environment in mind. All plastic parts are marked for recycling purposes.



It may be possible that your steam station does not produce steam immediately after filling it with water. The reason for this is that air trapped in the inner system can delay this function a few seconds. Please be patient and try it again by pressing the steam button. For your convenience the steam will be produced after you release the steam button for a few seconds and it is not necessary to press the button all the time. Find out your rhythm for the best steaming result.

COMPONENTS

- | | |
|--|---|
| A. Light indicator for heat-up/ cool-down | K. Power cord |
| B. Headlight illuminating ironing area | L. Steam hose storage |
| C. Touch screen for temperature-steam programme selection | M. ON/OFF button |
| D. Steam boost button | N. ECO (ON/OFF) button |
| E. Steam hose | O. Tank empty indicator light |
| F. Removable water tank with integrated anti-calc cartridge | P. Carry-lock front part |
| G. Maximum water level indicator | Q. Locking mechanism |
| H. Boiler unit | R. Hot soleplate indicator |
| I. Iron rest area | S. Power cord storage |
| J. RESILIUM™ anodized soleplate | T. Boiler cap |
| | U. Anti-calc cartridge in water tank |
| | V. Cleaning brush |

Picture page 2-4

GETTING STARTED

- 1 Before first use.** Remove all adhesive remains and gently rub with a dampened cloth. Position the steam station iron horizontally on the ironing-board or on a heat resistant, secure surface at the same height as an ironing-board. Unwind and straighten the power cord and the steam hose.
- 2 Remove the water tank (F)** by gripping the slot on the underside and pulling it gently away from the boiler unit. Detach the anti-calc cartridge (**U**) and then immerse it in water for more than 60 sec. Insert the anti-calc cartridge back. Fill the water tank using cold water. It is recommended to use distilled water or a mix of 50% distilled, 50% tap water. Empty the water tank to rinse out any foreign particles which may have remained from the manufacturing process. We recommend to replace the anti-calc cartridge after 3 months.
- 3 Always refill the water tank to MAX level using cold water (F).**
Caution! Never operate the appliance without any water in the tank.
- 4 Connect the steam station to the mains supply.** Press the ON/OFF button. Select ironing programme from the touch screen on the iron. The light indicator on the iron will pulsate when the steam station is preheating. When turned on for the first time, temporary vapours/odours may occur.
- 5 As soon as the selected temperature has been reached,** the light indicator is on permanently and the headlight turns on. Now the appliance is ready to be used.
- 6 The steam station is equipped with ECO setting.** Ironing on ECO setting in each programme selected saves up to 20% energy consumption. ECO setting is using lower pressure, producing lower steam rate but delivering faster heat-up time.

OPERATING INSTRUCTIONS

- 7 Unblock the iron by switching the locking mechanism to  and lift it from the iron rest area.** Before starting ironing, please test your iron on an old towel to ensure that no residues inside the iron are transferred to your garments. If necessary, wipe the soleplate with a slightly damp cloth.
- 8 To activate the steam function,** press and hold the steam boost button for 3-5 seconds. Hold the steam boost button to eject a concentrated jet of steam. When releasing the button, use up the steam before putting it back on the iron rest of the steam station. It is recommended that the steam button is used for short periods.
Caution! Never release steam while the iron is standing on its rest.
- 9 Turn off the appliance by pressing the ON/OFF button (lighting will go off).**
- 10 Always cool the iron fully** on the iron rest before storing away. Once the iron is cool, empty the water tank. Store the steam station iron on the iron rest.

- 11 **When finished using the appliance**, switch off by pressing the ON/OFF button. Put the iron on the iron rest area and switch the locking mechanism to  in order to secure the iron.
- 12 **Always store the power cord in the power cord storage (S) and the steam hose in the steam hose storage (L) on the steam station base.**
Warning! NEVER wind the power cord around the iron.

CLEANING

- 13 **Turn the station base to the side so that the boiler cap is uppermost.** Unscrew the boiler cap. Turn the appliance side over a sink and completely empty the boiler.
- 14 Mix a descaler agent and water at the specified ratio, prepare at least 300ml descaler mixture. (Use the recommended ratio for the mixture. If there is much scaling, properly increase the proportion of descaler.)
Note: We recommend to use the descaler EUD5 from Electrolux. Please follow the water/ descaler liquid ratio instructions on the bottle. We recommend to clean the product every 2 months.
- 15 Pour out the mixture. Fill the boiler with clean water, then pour it out. Repeat this step for several times until the scale is removed and there is no longer a descaler smell. Place back one measuring cup of clean water in the boiler before reassembling.
THE WARRANTY DOES NOT COVER DAMAGE CAUSED BY CLOGGING DUE TO LIME. Once cleaning is done, do not keep the boiler completely empty but leave some water still there (before closing it again).
- 16 **Insert the cleaning brush into the boiler** opening and clean-out water remnants and lime residues while holding the appliance over a sink.
- 17 **Clean the appliance with a slightly damp cloth.** To remove stubborn stains, you may apply a small amount of non-abrasive cleaner.

Enjoy your new Electrolux product!

SAFETY ADVICE

Read the following instruction carefully before using machine for the first time.

- This appliance is not intended for use by persons (including children) with reduced physical, sensory or mental capabilities, or lack of experience and knowledge, unless they have been given supervision or instruction concerning use of the appliance by a person responsible for their safety.
- Children should be supervised to ensure that they do not play with the appliance.
- Keep the iron and its cord out of reach of children less than 8 years of age when it is energized or cooling down.
- The surfaces are liable to get hot during use .
- This product is appropriate for use with tap water. It is recommended to use Electrolux AquaSense filtered water, taking out impurities like limescale. Otherwise use distilled water. If the tap water is particularly hard, use a mix of 50% distilled water and 50% tap water.
- The appliance may only be connected to a power supply whose voltage and frequency comply with the specifications on the rating plate!

- The iron is not to be used if it has been dropped, if there are visible signs of damage on the iron or its cord or if it is leaking.
- The appliance must only be connected to an earthed socket. If necessary an extension cable suitable for 10 A can be used.
- If the appliance or the supply cord is damaged, it must be replaced by the manufacturer, its service agent or similarly qualified person, in order to avoid hazard.
- The iron must be used and rested on a stable surface. When placing the iron on its stand, ensure that the surface on which the stand is placed is stable.
- Never leave the appliance unattended while connected to the supply mains.
- The appliance must be switched off and the mains plug withdrawn each time after use, before cleaning and maintenance.
- The plug must be removed from the socket outlet before the water reservoir is filled with water.
- The mains cable must not come into contact with any hot parts of the appliance.
- Do not immerse the appliance in water or any other liquid.
- Do not exceed the maximum filling volume as indicated on the appliances.
- The filling aperture must not be opened during use.
- Before refilling of the water reservoir, please remove plug from socket.
- Do not pour vinegar, descalers or other scented substances into the tank. Otherwise the warranty may be revoked.
- This appliance is intended for domestic use only. The manufacturer cannot accept any liability for possible damage caused by improper or incorrect use.

IRONING CHART

FABRIC	TEMPERATURE SETTING	IRONING RECOMMENDATION
Acrylic	Outdoor	Dry iron inside out.
Acetate	Outdoor	Dry iron inside out while still damp or use spray to dampen.
Nylon & Polyester	Outdoor	Iron inside out while still damp or use spray to dampen.
Rayon	Outdoor	Iron inside out.
Viscose	Outdoor	Iron inside out.
Silk	Outdoor	Iron inside out. Use an ironing cloth to prevent shiny iron marks.

FABRIC	TEMPERATURE SETTING	IRONING RECOMMENDATION
Cotton blends	Outdoor	Check the label and follow the manufacturer's instructions. Outdoor setting is recommended for this kind of fiber.
Water-repellent breathable fabrics (excluding PVC-coatings)	Outdoor	Gently wash and air-dry your outdoor garments according to their care label instructions. Carefully and slowly dry iron the outside to reach all parts of your garment in order to reactivate the DWR (Durable Water Repellency) treatment and restore the water repellency of your garment*. You can use this setting after washing and air-drying your outdoor garment or anytime you want to restore the water repellency of certain areas of your garment. * Better than air drying only for water - repellent outdoor garments
Wool & Wool blends	● Wool	Steam iron inside out or use ironing cloth.
Cotton	●● Cotton	Dry iron while still damp or use spray to dampen. Use maximum steam.
Corduroy	●● Cotton	Steam iron inside out or use ironing cloth.
Linen	●● Cotton or ●●● Linen	Iron inside out or use ironing cloth to prevent shiny iron marks, especially with dark-colored fabrics. Dry iron while still damp or use spray to dampen. Use maximum steam.
Denim	●● Cotton or ●●● Linen	Use maximum steam. Apply maximum steam by pressing and holding the steam boost button.
Please follow the instructions of your garment care label. Varied ironing speed and fabric dampness might cause optimal setting to differ from the recommendations in the table!		

TROUBLESHOOTING

PROBLEM	POSSIBLE CAUSE	SOLUTION
Soleplate is not heating even though iron is turned on.	Connection problem	Check main power supply cable, plug and outlet.
	Temperature control is in "Outdoor" position.	Select higher programme like "●● Cotton".
Iron does not produce steam.	Not enough water in tank.	Fill water tank (see "Getting started", no 2).
	Selected temperature is lower than that specified to use with steam.	Increase temperature to at least "●● Cotton".
Steam boost and vertical steam boost function does not work.	Steam boost function was used very frequently within a short period.	Put iron on horizontal position and wait before using steam boost function.
	Iron is not hot enough.	Adjust the proper temperature to steam ironing (up to "●● Cotton"). Put iron in vertical position and wait until temperature indicator light turns off.
Water leaks from the soleplate during ironing.	The iron is not hot enough.	Set the temperature dial to a temperature ("●● Cotton" to maximum) suitable for steam ironing. Put the iron on its heel and wait until the headlight is on before you start ironing.
Flakes and impurities come out of the soleplate during ironing.	You have used hard water, which has caused scale flakes to develop in the water tank. Clean the station with descaler (see "Cleaning", no 14).	Press and hold the steam button for about one minute to get steam. Then hold one more minute in order to clean the steam generating system. Before starting ironing, please test your iron on an old towel to ensure that no residues inside the iron are transferred to your garments.

PROBLEM	POSSIBLE CAUSE	SOLUTION
Water leaks from the soleplate while the iron is cooling down or after it has been stored.	The iron has been put in horizontal position while there is still water in the water tank.	Empty the water tank and switch off the steam station by pressing ON/OFF button (M) on the boiler unit before storing the iron.
Brown streaks come out of the soleplate while ironing and stain the linen.	You may have used chemical descaling agents different from the recommendation.	Use the descaling agent from the recommendation (see "Cleaning", no 14).
	Fabric fibers have accumulated in the holes of the soleplate and are burning.	Clean the soleplate with a damp soft cloth.
	Fabrics might not be properly rinsed or the garments are new and have not been washed before ironing.	Please rinse the fabrics properly before ironing.

DISPOSAL



This symbol on the product indicates that this product contains a battery which shall not be disposed with normal household waste.



This symbol on the product or on its packaging indicates that the product may not be treated as household waste. To recycle your product, please take it to an official collection point or to an Electrolux service center that can remove and recycle the battery and electric parts in a safe and professional way. Follow your country's rules for the separate collection of electrical products and rechargeable batteries.

Electrolux reserves the right to change products, information and specifications without notice.

FRANÇAIS

Merci d'avoir choisi un produit Electrolux. Pour garantir les meilleurs résultats, utilisez toujours des accessoires et pièces de rechange Electrolux d'origine. Ils ont été spécialement conçus pour votre produit. Ce produit est conçu dans le souci du respect de l'environnement. Tous les éléments en plastique sont marqués d'un symbole de recyclage.



Il est possible que votre centrale vapeur ne produise pas de vapeur juste après avoir été remplie d'eau. Cela est dû au fait que l'air emprisonné dans le système interne puisse retarder cette fonction de quelques secondes. Veuillez patienter un instant puis réessayez en appuyant à nouveau sur la touche Vapeur. Pour plus de facilité, la vapeur sortira encore pendant quelques secondes après que vous ayez relâché la touche, il n'est donc pas nécessaire d'appuyer sur la touche en continu. Trouvez votre rythme pour de meilleurs résultats.

COMPOSANTS

- | | |
|--|---|
| A. Témoin de chauffe/refroidissement | K. Cordon d'alimentation |
| B. Éclairage de la zone de repassage | L. Espace de rangement du flexible vapeur |
| C. Écran tactile de sélection du programme de température/vapeur | M. Touche Marche/Arrêt |
| D. Touche Vapeur Plus | N. Touche ECO (Marche/Arrêt) |
| E. Flexible vapeur | O. Voyant « Réservoir vide » |
| F. Réservoir d'eau amovible avec cartouche anti-calcaire intégrée | P. Poignée de verrouillage de la partie avant |
| G. Indicateur du niveau d'eau maximal | Q. Mécanisme de verrouillage |
| H. Chaudière | R. Témoin de semelle chaude |
| I. Socle du fer | S. Espace de rangement du cordon d'alimentation |
| J. Semelle anodisée RESILIUM™ | T. Bouchon de la chaudière |
| | U. Cartouche anti-calcaire dans le réservoir d'eau |
| | V. Brosse de nettoyage |

Illustration page 2-4

PREMIÈRE UTILISATION

- 1** **Avant la première utilisation.** Retirez tous les résidus d'adhésif et nettoyez délicatement avec un chiffon humide. Placez la centrale vapeur horizontalement sur la planche à repasser ou sur une surface sûre et résistante à la chaleur, à la même hauteur qu'une planche à repasser. Déroulez et redressez le cordon d'alimentation et le flexible vapeur.
- 2** **Pour retirer le réservoir d'eau (F),** passez les doigts dans la fente sur le dessous du réservoir et retirez-le délicatement de la chaudière. Démontez la cartouche anti-calcaire (U) et plongez-la dans l'eau pendant plus de 60 secondes. Réinsérez la cartouche anti-calcaire. Remplissez le réservoir d'eau froide. Il est recommandé d'utiliser de l'eau distillée, ou un mélange composé de 50 % d'eau distillée et de 50 % d'eau du robinet. Videz le réservoir d'eau pour éliminer toute particule étrangère susceptible de s'être déposée au cours du processus de fabrication. Nous recommandons de remplacer la cartouche anti-calcaire tous les 3 mois.
- 3** **Remplissez toujours le réservoir jusqu'au repère MAX avec de l'eau froide (A).** Attention ! N'utilisez jamais l'appareil avec le réservoir vide.
- 4** **Branchez la centrale vapeur à la prise secteur.** Appuyez sur la touche Marche/Arrêt. Sélectionnez le programme de repassage sur l'écran tactile du fer. Le témoin du fer clignote pendant le préchauffage de la centrale vapeur. Lorsque l'appareil est allumé pour la première fois, des vapeurs/odeurs peuvent se dégager temporairement.
- 5** **Dès que la température sélectionnée est atteinte,** le témoin reste allumé en continu et l'éclairage s'allume. L'appareil est prêt.
- 6** **La centrale vapeur est équipée d'un réglage ECO.** Activez le paramètre ECO quel que soit le programme sélectionné pour économiser jusqu'à 20 % d'énergie. Le paramètre ECO utilise une pression inférieure, génère moins de vapeur mais réduit le temps de chauffage.

CONSIGNES D'UTILISATION

- 7** **Débloquez le fer en plaçant le dispositif de verrouillage sur G et soulevez le fer de son socle.** Avant de commencer le repassage, veillez à tester votre fer sur un vieux chiffon pour vous assurer qu'aucun résidu resté dans le fer ne soit transféré sur vos vêtements. Si nécessaire, essayez la semelle du fer avec un chiffon humide.
- 8** **Pour activer la fonction de vapeur,** appuyez sur la touche Vapeur Plus pendant 3 à 5 secondes. Maintenez la touche Vapeur Plus enfoncée pour diffuser un jet de vapeur concentré. Lorsque vous relâchez le bouton vapeur du fer, assurez-vous avant de le reposer que la vapeur ne se diffuse plus. Il est recommandé de n'appuyer sur le bouton vapeur que pendant de courtes périodes.
Attention ! Ne libérez jamais de vapeur lorsque le fer est placé sur sa base.

- 9 Arrêtez l'appareil en appuyant sur la touche March/Arrêt (l'éclairage s'éteint).
- 10 Laissez toujours le fer refroidir entièrement sur son socle avant de ranger l'appareil. Lorsque le fer est froid, videz le réservoir d'eau. Rangez le fer de la centrale vapeur sur le socle.
- 11 Une fois que vous avez terminé d'utiliser l'appareil, arrêtez-le en appuyant sur la touche Marche/Arrêt. Posez le fer sur son socle et placez le mécanisme de verrouillage en position **6** pour maintenir le fer.
- 12 Rangez toujours le cordon d'alimentation dans l'espace de rangement du cordon d'alimentation (S) et le flexible vapeur dans l'espace de rangement du flexible (L) sur la base de la centrale vapeur. Attention ! N'enroulez JAMAIS le cordon d'alimentation autour du fer.

NETTOYAGE

- 13 Penchez la base de la centrale de manière à ce que le bouchon de la chaudière soit vers le haut. Dévissez le bouchon de la chaudière. Au-dessus d'un évier, penchez l'appareil pour vider entièrement la chaudière.
- 14 Préparez au moins 300 ml de solution détartrante. (Utilisez les proportions de dilution recommandées. En cas de quantité importante de tartre, augmentez la proportion de détartrant en conséquence.)
Remarque : Nous recommandons l'utilisation du détartrant EUD5 d'Electrolux. Suivez les instructions indiquées sur la bouteille pour connaître les quantités d'eau et de détartrant à utiliser. Nous vous recommandons de nettoyer le produit tous les 2 mois.
- 15 Videz la chaudière. Remplissez la chaudière d'eau et videz-la. Répétez cette étape plusieurs fois jusqu'à ce que tout le tartre soit éliminé et qu'il n'y ait plus d'odeur de détartrant. Versez à nouveau un verre mesureur d'eau pure dans la chaudière avant de réassembler le fer.
LA GARANTIE NE COUVRE PAS LES DOMMAGES CAUSÉS PAR LES DÉPÔTS DE CALCAIRE. Une fois le nettoyage terminé, laissez toujours un peu d'eau dans la chaudière (avant de la refermer à nouveau).
- 16 Insérez la brosse de nettoyage dans l'ouverture de la chaudière et nettoyez les résidus d'eau et de calcaire tout en maintenant fermement l'appareil au-dessus d'un évier.
- 17 Nettoyez l'appareil avec un chiffon légèrement humide. Pour éliminer les taches tenaces, vous pouvez utiliser un détergent non abrasif en petites quantités.

Régalez-vous avec votre nouveau produit Electrolux!

CONSIGNES DE SÉCURITÉ

Avant d'utiliser l'appareil pour la première fois, il est impératif de lire attentivement les instructions suivantes.

- Cet appareil n'est pas destiné à être utilisé par des personnes (y compris des enfants) dont les capacités physiques, sensorielles ou mentales sont diminuées, ou qui ne disposent pas des connaissances ou de l'expérience nécessaires, à moins qu'elles n'aient été formées ou encadrées pour l'utilisation de cet appareil par une personne responsable de leur sécurité.
- Les enfants doivent être surveillés pour éviter qu'ils ne jouent avec cet appareil.
- Le fer et son cordon doivent être conservés hors de portée des enfants âgés de moins de 8 ans lorsque l'appareil est en cours de fonctionnement ou de refroidissement.
- Les surfaces peuvent devenir chaudes pendant l'utilisation .
- Ce produit peut être utilisé avec de l'eau du robinet. Il est recommandé d'utiliser

de l'eau filtrée Electrolux AquaSense, vierge de toute impureté, notamment de calcaire. Sinon, vous pouvez utiliser de l'eau distillée. Si l'eau du robinet est particulièrement dure, utilisez un mélange composé de 50 % d'eau distillée et de 50 % d'eau du robinet.

- L'appareil doit être branché sur un réseau électrique correspondant à la tension et à la fréquence d'alimentation indiquées sur la plaque signalétique.
- Le fer ne doit pas être utilisé s'il est tombé, si le fer ou le cordon d'alimentation portent des marques visibles de détérioration ou si le fer présente une fuite.
- L'appareil doit être raccordé à la terre. Si nécessaire, il est possible d'utiliser une rallonge compatible 10 A.
- Si l'appareil ou le cordon est endommagé, il doit être remplacé par le fabricant, l'un de ses réparateurs ou toute autre personne dûment qualifiée, afin d'éviter tout danger.
- Le fer doit être utilisé et posé sur une surface stable. Lorsque le fer est placé sur son support, veillez à ce que la surface sur laquelle est placé le support soit stable.
- Ne jamais laisser l'appareil sans surveillance lorsqu'il est raccordé à l'alimentation électrique.
- Lorsqu'il n'est plus utilisé, éteindre et débrancher l'appareil avant de le nettoyer ou de procéder à son entretien.
- Débrancher la fiche de la prise avant de remplir le réservoir d'eau.
- Le cordon d'alimentation ne doit jamais entrer en contact avec les parties chaudes de l'appareil.
- Ne pas plonger l'appareil dans l'eau ni dans aucun autre liquide.
- Ne pas dépasser le niveau maximum de remplissage indiqué sur l'appareil.
- L'orifice de remplissage du réservoir ne doit pas être ouvert pendant l'utilisation.
- Avant de remplir le réservoir d'eau, débranchez la fiche de la prise électrique.
- Ne versez pas de vinaigre, de détartrants ou de produits parfumés dans le réservoir. Si vous ne respectez pas ces indications, la garantie risque d'être annulée.
- Cet appareil est exclusivement destiné à un usage domestique. Le fabricant décline toute responsabilité en cas de dommages résultant d'une utilisation incorrecte de l'appareil.

TABEAU DE REPASSAGE

TISSU	SÉLECTEUR DE TEMPÉRA- TURE	RECOMMANDATIONS POUR LE REPASSAGE
Acrylique	Extérieur	Repassez à sec sur l'envers.
Acétate	Extérieur	Repassez à sec sur l'envers lorsque le vêtement est humide ou utilisez un pulvérisateur pour l'humidifier.
Nylon & polyester	Extérieur	Repassez sur l'envers lorsque le vêtement est humide ou utilisez un pulvérisateur pour l'humidifier.
Rayonne	Extérieur	Repassez sur l'envers.
Viscose	Extérieur	Repassez sur l'envers.
Soie	Extérieur	Repassez sur l'envers. Utilisez une pattemouille pour éviter de laisser des traces de fer brillantes.
Mélanges de cotons	Extérieur	Consulter l'étiquette et respecter les instructions du fabricant. Le réglage Extérieur est recommandé pour ce type de tissu.
Tissus respirants imperméables (sauf enduits PVC)	Extérieur	Lavez vos vêtements d'extérieur en suivant les instructions d'entretien de leur étiquetage. Faites-les sécher à l'air libre. En procédant lentement et avec précaution, repassez à sec l'extérieur pour atteindre toutes les parties du vêtement et réactiver le traitement hydrofuge durable (Durable Water Repellency ou DWR) et restaurer les propriétés hydrofuges de votre vêtement*. Vous pouvez utiliser ce réglage après avoir lavé et laissé sécher votre vêtement d'extérieur à l'air libre ou à tout moment pour restaurer les propriétés hydrofuges de certaines zones de votre vêtement. * Plus efficace que le séchage à l'air libre pour les vêtements d'extérieur hydrofuges uniquement
Laine et mélanges de laines	● Laine	Repassez à la vapeur sur l'envers ou utilisez une pattemouille.
Coton	●● Coton	Repassage à sec pendant que le tissu est encore humide ou utiliser un brumisateur pour l'humidifier. Utiliser un niveau de vapeur moyen à élevé. Utiliser la vapeur au maximum.
Velours côtelé	●● Coton	Repassez à la vapeur sur l'envers ou utilisez une pattemouille.
Lin	●● Coton ou ●●● Lin	Repassez sur l'envers ou utilisez une pattemouille pour éviter les traces de fer brillantes, en particulier avec les tissus sombres. Repassez à sec tant que le vêtement est humide ou utilisez un pulvérisateur pour l'humidifier. Utilisez un maximum de vapeur.
Toile de jean	●● Coton ou ●●● Lin	Utiliser la vapeur au maximum. Utilisez un maximum de vapeur en appuyant de manière prolongée sur la touche Vapeur Plus.
<p>Veillez suivre les indications se trouvant sur l'étiquette d'entretien de chaque vêtement. Une variation de la vitesse de repassage et du degré d'humidité du vêtement peut entraîner des divergences entre le paramètre optimal et les recommandations du tableau !</p>		

GESTION DES PANNES

PROBLÈME	CAUSE POSSIBLE	SOLUTION
La semelle ne chauffe pas alors que le fer est allumé.	Problème de raccordement	Vérifiez le cordon d'alimentation, la fiche et la prise.
	Le contrôle de température est sur la position « Extérieur ».	Sélectionnez un programme chaud comme « ●● Coton ».
Le fer ne produit pas de vapeur.	Manque d'eau dans le réservoir.	Remplir le réservoir (voir « Première utilisation », n° 2).
	La température choisie est inférieure à celle spécifiée pour une utilisation avec vapeur.	Choisissez une température jusqu'à « ●● Coton »

PROBLÈME	CAUSE POSSIBLE	SOLUTION
Les fonctions Vapeur Plus et Vapeur Plus Verticale ne fonctionnent pas.	La fonction Vapeur Plus était utilisée fréquemment pendant une courte période.	Placez le fer à l'horizontale et attendez avant d'utiliser la fonction Vapeur Plus.
	Le fer n'est pas suffisamment chaud.	Réglez la température convenablement pour un repassage à la vapeur (jusqu'à « ●●Coton »). Placez le fer en position verticale et patientez jusqu'à ce que voyant indicateur de température s'éteigne.
De l'eau s'échappe de la semelle du fer durant le repassage.	Le fer n'est pas assez chaud.	Augmenter la température du fer pour permettre la production de vapeur, Reposez le fer sur le socle et attendez que le voyant s'éteigne avant de commencer à repasser. (« ●●Coton » S'assurer au préalable de choisir la température adaptée au type de tissu). Placez le fer sur son talon et attendez que le témoin soit allumé pour commencer à repasser.
De l'eau s'échappe de la semelle du fer durant le repassage.	La dureté de l'eau est trop importante, ce qui a entraîné la prolifération de cristaux de tartre dans le réservoir d'eau. Nettoyez la centrale avec du produit de détartrage (voir « Nettoyage », n° 14).	Maintenez la touche de apeur pendant environ une minute pour générer de la vapeur. Puis une minute supplémentaire afin de nettoyer le système de génération de vapeur. Avant de commencer le repassage, veillez à tester votre fer sur un vieux chiffon pour vous assurer qu'aucun résidu resté dans le fer ne soit transféré sur vos vêtements.
De l'eau s'échappe de la semelle du fer lors du refroidissement de celui-ci ou après son rangement.	Le fer a été placé en position horizontale alors qu'il y avait encore de l'eau dans le réservoir.	Videz le réservoir d'eau et arrêtez la centrale vapeur en appuyant sur la touche Marche/ Arrêt (M) de la chaudière avant de ranger le fer.
Des traces marron sortent de la semelle pendant le repassage et font des taches sur le linge.	Vous avez peut-être utilisé des produits de détartrage autres que les produits recommandés.	Utilisez le produit de détartrage recommandé (voir « Nettoyage », n° 14).
	Des fibres de tissu se sont accumulées dans les alvéoles de la semelle et brûlent.	Nettoyez la semelle avec un chiffon doux humide.
	Les textiles n'ont peut-être pas été correctement rincés, ou les vêtements sont neufs et n'ont pas été lavés avant le repassage.	Veillez à rincer correctement les tissus avant de les repasser.

MISE AU REBUT



Ce symbole sur le produit indique qu'il contient une batterie qui ne doit pas être mise au rebut avec les déchets ménagers.



Ce symbole sur le produit ou sur son emballage indique que le produit ne doit pas être traité comme un déchet ménager. Pour recycler votre produit, veuillez l'emmener dans un point de collecte officiel ou le rapporter au service après-vente Electrolux qui pourra retirer et recycler la batterie et les composants électriques de façon sûre et professionnelle. Respectez les réglementations de votre pays concernant la collecte séparée des produits électriques et des batteries rechargeables.

Electrolux se réserve le droit d'apporter des modifications aux produits, aux informations fournies et aux caractéristiques techniques sans préavis.

- 10 احرص دائماً على تبريد المكواة تماماً في مكان استراحة المكواة قبل تخزينها. بمجرد أن تبرد المكواة، قم بإفراغ خزان الماء. خزن مكواة محطة البخار في مكان استراحة المكواة.
- 11 عند الانتهاء من استخدام الجهاز، أوقف تشغيلها بالضغط على زر ON/OFF (تشغيل/إيقاف التشغيل). ضع المكواة على مكان استراحة المكواة وقم بتبديل آلية القفل إلى **Q** لإحكام قفل المكواة.
- 12 قم دائماً بتخزين سلك الطاقة في مكان تخزين سلك الطاقة (S) وخرطوم البخار في مكان تخزين خرطوم البخار (L) في قاعدة محطة البخار.
- تحذير! لا تقم بلي سلك الطاقة حول المكواة.

التنظيف.

- 13 قم بتدوير قاعدة المحطة إلى الجانب حتى يكون غطاء المرجل في أعلى موضع له. فك غطاء المرجل. اقلب الجهاز على جنبه في حوض الغسيل وقم بإفراغ المرجل تماماً.
- 14 قومي بخلط المادة المزيل للتكلس مع النسب المحددة للماء لتحضير ما لا يقل عن 300 مل من الخليط المزيل للتكلس. (استخدم النسبة الموصى بها للمزيج. وإذا كان هناك الكثير من الترسبات، فقم بزيادة نسبة مزيل الترسبات على النحو الملائم.) ملاحظة: نوصيك باستخدام المادة المزيل للتكلس EUDS من Electrolux. يرجى اتباع التعليمات الخاصة بنسبة الماء/الماء/السائل المزيل للتكلس المذكورة على العبوة. نوصيك بتنظيف المنتج كل شهرين.
- 15 قومي بإخراج الخليط من المرجل. املئي المرجل بالماء النظيف، ثم افرغيه مجدداً. كرر هذه الخطوة عدة مرات حتى تتم إزالة الترسبات وإلى أن يتم التخلص من رائحة مزيل الترسبات. ضعي مقدار كوب من الماء النظيف في مرجل البخار قبل إعادة تجميعه.
- لا يغطي الضمان أي تلف ناجم عن الانسداد نتيجة لتراكم الرواسب الكلسية. عند الانتهاء من التنظيف، لا تفرغي المرجل من الماء بالكامل بل أتركي بداخله بعض الماء (قبل إغلاقه مرة أخرى).
- 16 أدخل فرشاة التنظيف في فتحة المرجل وتخلص من مخلفات الماء وبقايا الجير مسكاً بالجهاز فوق حوض الغسيل.
- 17 نظّف الجهاز بقطعة قماش مبللة قليلاً. لإزالة البقع المستعصية، قد تضطر إلى وضع كمية صغيرة من منظّف غير كاشط.
- استمتع بمنتج Electrolux.

نصائح للسلامة

- احرص على قراءة التعليمات التالية بعناية قبل استخدام الجهاز للمرة الأولى.
- لا يستحب استخدام هذا الجهاز من قبل أشخاص (بمن فيهم الأطفال) تعاني من القدرات الحسية أو العقلية، أو في حالة عدم وجود الخبرة والمعرفة، إلا إذا يوجد الإشراف أو تعليمات بشأن استخدام الجهاز من قبل شخص مسؤول عن سلامتهم.
 - يجب أن تكون الاطفال تحت إشراف للتأكد من أنها لا تلعب مع الجهاز.
 - احرص على الحفاظ على المكواة والكبل الكهربائي بعيداً عن متناول الأطفال ممن تقل أعمارهم عن 8 سنوات من العمر عندما يتم تشغيلها أو تبريدها.
 - حيث تكون هذه الأسطح عرضة للسخونة أثناء الاستخدام. ⚠️
 - هذا المنتج غير مناسب للاستخدام مع ماء الصنبور. من المستحسن استخدام ماء Electrolux AquaSense المصفى، الذي يساعد في إخراج الشوائب، مثل الترسبات الكلسية. وإلا فاستخدم ماءً مقطّراً. إذا كان ماء الصنبور غير عذب، فاستخدم مزيجاً من ماء مقطر بنسبة 50% وماء صنبور بنسبة 50%.
 - يتعين توصيل المكواة بمصدر طاقة يتوافق جهده وتردده مع المواصفات الموجودة على لوحة المعايير.
 - لا يجب استخدام المكواة في حال تم إسقاطها، أو في حال كان هناك علا ضرر واضحة على المكواة أو كبلها أو إذا كان هناك تسرب بها.
 - يجب توصيل المكواة بمقبس مؤرض فقط.
 - في حالة تلف كبل الإمداد الكهربائي، يجب استبداله من قبل الشركة المُصنعة أو وكيل الصيانة التابع لها أو غيره من الأشخاص المؤهلين لتقادي التعرض للخطر.

شكرًا لك على اختيار منتج Electrolux. لضمان الحصول على أفضل النتائج، استخدم دائمًا منتجاتنا وقطع غيار Electrolux الأصلية. فقد صُممت خصيصًا لمنتجاتك. روعي في تصميم هذا المنتج الحفاظ على البيئة. جميع الأجزاء البلاستيكية عليها علامات لاغراض إعادة التدوير.

من المحتمل ألا تنتج محطة البخار الخاصة بك البخار مباشرة بعد ملئها بالماء. والسبب في ذلك أن الهواء المحبوس في النظام الداخلي يمكنه أن يؤخر هذه الوظيفة ليضع ثوان. يُرجى التحلي بالصبر والمحاولة مرة أخرى بالضغط على زر البخار. ومن أجل راحتك، سيتم إنتاج البخار بعد أن تقوم بتحرير زر البخار ليضع ثوان، وليس من الضروري الضغط على الزر طوال الوقت. اكتشف الوتيرة الملائمة لك للحصول على أفضل نتيجة من البخار.

المكونات

A. مؤشر ضوئي للتسخين / للتبريد	L. مكان لتخزين خرطوم البخار
B. مصباح أمامي لإضاءة منطقة الكي	M. زر ON/OFF (تشغيل-إيقاف تشغيل)
C. شاشة باللمس لاختيار درجة الحرارة أو كمية البخار	N. زر ECO (تشغيل-إيقاف تشغيل)
D. زر زيادة البخار	O. مصباح مؤشر "الخرزان فارغ"
E. خرطوم البخار	P. الجزء الأمامي لقلل الحمل
F. خزان ماء قابل للإزالة مع خرطوشة متكاملة مضادة للتكلس	Q. البية القفل
G. مؤشر مستوى الحد الأقصى للماء	R. مؤشر سخونة اللوحة السفلية
H. وحدة المرجل البخاري	S. غطاء المرجل
I. مكان استراحة للمكواة	T. خرطوشة مضادة للتكلس في خزان الماء
J. لوحة سفلية مطلية باكسيد الألومنيوم RESILIMUM™	V. فرشاة تنظيف
K. كبل الطاقة	

الصورة صفحة 4-2

بدء الاستخدام

- 1 قبل أول استخدام، قم بإزالة كل البقايا اللاصقة وافركها بلطف باستخدام قطعة قماش مبللة. ضع مكواة محطة البخار أفقيًا على طاولة الكي أو على سطح آمن مقاوم للحرارة على نفس ارتفاع طاولة الكي. فك سلك الطاقة وخرطوم البخار وتأكد من استقامتهما.
- 2 قم بإزالة خزان الماء (F) بمسك الفتحة الموجودة على الجانب السفلي بإحكام وسحبها بلطف بعيدًا عن وحدة المرجل. افصل الخرطوشة المضادة للتكلس (U) ثم اغمرها في الماء لأكثر من 60 ثانية. أدخل الخرطوشة المضادة للتكلس مرة أخرى. املأ خزان الماء بماء بارد. من المستحسن استخدام ماء مقطر أو مزيج من ماء مقطر بنسبة 50% وماء صنبور بنسبة 50%. قم بإفراغ خزان الماء للتخلص من كل الجسيمات الدخيلة التي قد تكون لا تزال باقية من عملية التصنيع. نوصي باستبدال الخرطوشة المضادة للتكلس بعد 3 أشهر.
- 3 احرص دائمًا على إعادة ملء خزان الماء حتى مستوى الحد الأقصى باستخدام الماء البارد (A). تنبيه! تجنب تشغيل المكواة دون وجود أي ماء في الخزان.
- 4 قم بتوصيل محطة البخار بماخذ الإمداد الرئيسي. اضغط على زر ON/OFF (تشغيل/إيقاف التشغيل). حدد برنامج الكي من شاشة اللمس المدمجة في المكواة. يومض المؤشر الضوئي في المكواة عندما تكون المكواة في مرحلة ما قبل التسخين. عند تشغيلها لأول مرة، قد تصدر أبخرة/روائح كريهة مؤقتة.
- 5 بمجرد الوصول إلى درجة الحرارة المحددة، يضيء المؤشر الضوئي بشكل دائم، ويضيء المصباح الأمامي. الآن صار الجهاز جاهزًا للاستخدام.
- 6 محطة البخار مزودة بوضع الإعداد الاقتصادي ECO. يوفر الكي في وضع الإعداد الاقتصادي ECO في كل برنامج يتم تحديده ما يصل إلى 20% من استهلاك الطاقة. يستخدم الإعداد الاقتصادي ECO معدل ضغط أقل، وبذلك ينتج معدل أقل من البخار، ولكنه يصل أسرع إلى درجة السخونة المطلوبة.
- 7 إرشادات التشغيل
- 7 افتح المكواة بتبديل البية القفل إلى 6 وارفعها من مكان استراحة المكواة. قبل البدء في الكي، يُرجى اختبار المكواة على منشفة قديمة لضمان عدم انتقال أية بقايا موجودة داخل المكواة إلى ملابسك. امسح قاعدة المكواة بقطعة قماش مبللة قليلًا، إن لزم الأمر.
- 8 لتنشيط وظيفة البخار، اضغط باستمرار على زر زيادة البخار لمدة 3-5 ثوان. استمر في الضغط على زر زيادة البخار لإخراج دفقة مركزة من البخار. عند تحرير المفتاح، استخدم كمية البخار قبل وضع المكواة مجددًا على قاعدة وحدة البخار. نوصيك باستخدام مفتاح البخار لفترات قصيرة.
- 9 أوقف تشغيل الجهاز بالضغط على زر ON/OFF (تشغيل/إيقاف التشغيل) (تنطفيء الإضاءة).

الأقمشة	ضبط درجة الحرارة	توصيات الكي
الجبين	●● قطن أو ●●● بياضات	استخدم مستوى بخار متوسط. استخدم القدرة القصوى للبخار بالضغط مع الاستمرار على زر زيادة البخار.
يرجى اتباع التعليمات الواردة في بطاقة العناية بقطعة الملابس الخاصة بك. قد يتسبب تباين سرعة الكي ورطوبة القماش في اختلاف الإعداد الأمثل عن التوصيات الواردة في الجدول!		

استكشاف الأعطال وإصلاحها

العلل	السبب المحتمل	الحل
اللوح الحراري لا يسخن بالرغم من تشغيل المكواة.	يوجد مشكلة بالتوصيل. محدد درجة الحرارة على وضع "الملابس الخارجية" (الحد الأدنى).	تحقق من كبل إمدادات الطاقة الرئيسي والقايس والمخرج. حدد برنامجًا أعلى، مثل "●● قطن".
المكواة لا تصدر بخارًا.	لا يوجد ماء كافٍ في خزان المياه. درجة الحرارة المختارة أقل من تلك المحددة للاستخدام مع البخار.	قم بملء خزان المياه (راجع "البدء"). قم بزيادة درجة الحرارة إلى أعلى. ●● قطن.
وظيفة زيادة البخار وزيادة البخار رأسياً لا تعمل.	تم استخدام وظيفة زيادة البخار بشكل متكرر خلال فترة قصيرة. المكواة ليست ساخنة بالقدر الكافي.	ضع المكواة في الموضع الأفقي وانتظر قبل استخدام وظيفة زيادة البخار. اضبط درجة الحرارة إلى خاصية الكي بالبخار (●● قطن بياضات). ضع المكواة في وضع رأسي وانتظر حتى ينطفئ ضوء مؤشر درجة الحرارة.
تسرب الماء من صفيحة المكواة أثناء الكي.	المكواة ليست ساخنة بالقدر الكافي.	اضبطي مفتاح تحديد درجة الحرارة إلى درجة حرارة (●● قطن إلى "MAX" (الحد الأقصى)) المناسبة للكي بالبخار. ضعي المكواة بشكل عمودي على القاعدة وانتظري حتى ينطفئ ضوء المؤشر قبل أن تبدأي بالكي. ضع المكواة على عقيها وانتظر حتى يضيء المصباح الأمامي قبل البدء في الكي.
تخرج الشوائب والأوساخ من صفيحة المكواة أثناء الكي.	قمت باستخدام ماء عسر تسبب في تكوّن بعض الشوائب في خزان الماء. نظف المحطة باستخدام مزيج الترسيبات (انظر "التنظيف"، رقم 14).	اضغطي باستمرار على مفتاح البخار لمدة دقيقة واحدة للحصول على البخار. ثم استمري في الضغط لمدة دقيقة أخرى لتنظيف نظام نفث البخار قبل البدء في الكي، يُرجى اختيار المكواة على منشفة قديمة لضمان عدم انتقال أية بقايا موجودة داخل المكواة إلى ملابسك.
يتسرب ماء من صفيحة المكواة أثناء تبريد المكواة أو بعد تخزينها.	وُضعت المكواة بشكل أفقي رغم وجود ماء في خزان الماء.	قم بإفراغ خزان الماء وأوقف تشغيل محطة البخار بالضغط على زر ON/OFF (تشغيل/إيقاف التشغيل) (M) الموجود في وحدة المرجل قبل تخزين المكواة.
العلامات الخطية البنية تخرج من اللوح القاعدي أثناء الكي وتترك آثارها على الكتان.	ربما تكون قد استخدمت عوامل كيميائية لإزالة الترسبات مختلفة عن تلك الواردة في التوصيات. تراكمت ألياف النسيج في تقوّب اللوحة السفلية، وهي تحترق.	استخدم عامل إزالة ترسبات وارد في التوصيات (انظر "التنظيف"، رقم 14).
	ربما لم يتم شطف الأقمشة بشكل صحيح أو الملابس جديدة ولم يتم غسلها قبل الكي.	استخدم خاصية التنظيف الذاتي مرة واحدة أو أكثر. نظف اللوح القاعدي بقطعة قماش ناعمة رطبة. يُرجى شطف الأقمشة على النحو الصحيح قبل الكي.

التخلص من الجهاز

يشير هذا الرمز على المنتج إلى أنه يحتوي على بطارية ولا ينبغي التخلص منها مع النفايات المنزلية العادية.



يشير الرمز الموجود على المنتج أو على غلافه إلى عدم إمكانية التخلص من هذا المنتج كنفايات منزلية. لإعادة تدوير المنتج الخاص بك، يرجى نقله إلى نقطة تجميع رسمية أو إلى مركز خدمة إلكترولوكس حتى يمكن إزالة البطارية والأجزاء الكهربائية وإعادة تدويرهم بطريقة آمنة ومهنية. احرص على اتباع قواعد بلدك الخاصة بالتجميع المنفصل للمنتجات الكهربائية والبطاريات القابلة للشحن.



تحتفظ شركة Electrolux بالحق في تغيير المنتجات والمعلومات والمواصفات دون إشعار.

- يجب استخدام المكواة على سطح مستقر. وعند وضع المكواة على الحامل، تأكد من استواء السطح الذي يوجد عليه الحامل.
- يحظر ترك المكواة بدون مراقبة أثناء توصيلها بإمدادات التيار الكهربائي.
- يجب إيقاف تشغيل المكواة وسحب الكبل من مصدر التيار الكهربائي في كل مرة بعد الاستخدام وقبل التنظيف والصيانة.
- يجب إزالة القابس من مخرج المقبس قبل تعبئة خزان المياه بالماء.
- يجب ألا يتلامس كبل التيار الكهربائي مع أي أجزاء ساخنة من المكواة.
- وتجنب غمر المكواة في الماء أو أي سائل آخر.
- لا تتجاوز الحد الأقصى لسعة ملاء خزان المياه كما هو موضح على المكواة.
- لا تقومي بفتح خزان الماء أثناء استخدام المكواة.
- احرصى على سحب الكبل من مأخذ التيار الكهربائي قبل إعادة تعبئة خزان الماء.
- تجنبى سكب الخل أو المواد المذيبة للتكلس أو أي مواد معطرة أخرى داخل خزان الماء. فقد يؤدي ذلك إلى إبطال الضمان.
- هذا الجهاز مصمم للاستخدام المنزلي فقط، ولن تقبل الشركة المصنعة أي مسئولية عن الأضرار المحتملة الناجمة عن الاستخدام غير السليم أو غير الصحيح.

الكي

الإقمشة	ضبط درجة الحرارة	توصيات الكي
ملابس الصوفية	الملابس الخارجية	كي جاف على الوجه الداخلي (مقلوب)
الستان	الملابس الخارجية	كي جاف على الوجه الداخلي (مقلوب) وقطعة الملابس لا تزال رطبة أو استخدام الرذاذ للترطيب.
لنابلون والبوليستر	الملابس الخارجية	كي على الوجه الداخلي (مقلوب) وقطعة الملابس لا تزال رطبة أو استخدام الرذاذ للترطيب.
لحرير الصناعي	الملابس الخارجية	كي على الوجه الداخلي (مقلوب).
الفسكوز	الملابس الخارجية	كي على الوجه الداخلي (مقلوب).
الحرير	الملابس الخارجية	كي على الوجه الداخلي (مقلوب). استخدم قطعة قماش مخصصة للكي لمنع حدوث علامات الكي اللامعة.
القطن المختلط	الملابس الخارجية	تحقق من الملصق واتبع إرشادات الشركة المصنعة. يوصى باستخدام إعداد «الملابس الخارجية» مع هذا النوع من القماش.
أقمشة مسامية مقاومة للماء (باستثناء طلاءات بلاستيك الكلوريد متعدد الفينيل)	الملابس الخارجية	اغسل الملابس الخارجية برفق وجففها في الهواء متبعاً الإرشادات الموجودة بملصق العناية. بعناية وبيطء، قم بالكي الجاف للوجه الخارجي لتصل إلى جميع أجزاء قطعة الملابس من أجل إعادة تنشيط معالجة DWR (معاوقة اختراق الماء الدائمة) واستعادة قدرة ملابسك على صد الماء وطرده*. يمكنك استخدام هذا الإعداد بعد غسل ملابسك الخارجية وتجفيفها بالهواء أو في أي وقت ترغب فيه في استعادة قدرة أجزاء معينة من ملابسك على صد المياه وطردها. * أفضل منه التجفيف بالهواء - فقط مع الملابس الخارجية المقاومة لاختراق الماء
الصوف والصوف المختلط	● الصوف	الكي بالبخار على الوجه الداخلي (مقلوب) أو استخدم قطعة قماش مخصصة للكي.
الملابس القطنية	●● قطن	كي جاف عندما تكون الأقمشة رطبة أو استخدم الرذاذ لترطيبها. استخدم مستوى البخار المتوسط إلى العالي. استخدم مستوى بخار متوسط.
الأقمشة المخملية المضلعة	●● قطن	الكي بالبخار على الوجه الداخلي (مقلوب) أو استخدم قطعة قماش مخصصة للكي.
الكتان	●● قطن أو ●●● بياضات	قم بكي الوجه الداخلي (مقلوب) أو استخدم قطعة قماش مخصصة للكي لمنع حدوث علامات الكي اللامعة، وخاصة مع الأقمشة داكنة اللون. قم بالكي الجاف وقطعة الملابس لا تزال رطبة أو استخدام الرذاذ للترطيب. استخدم القدرة القصوى للبخار.

БЪЛГАРСКИ

Благодарим Ви, че избрахте продукт на Electrolux. За да си гарантирате най-добрите резултати, винаги използвайте оригинални аксесоари и резервни части на Electrolux. Те са произведени специално за Вашия продукт. Този продукт е разработен с мисъл за околната среда. Всички пластмасови части са обозначени с цел рециклиране.



Възможно е парната Ви станция да не произвежда пара, веднага след като я напълните с вода. Причината за това е, че въздухът, намиращ се във вътрешната система, може да забави тази функция с няколко секунди. Моля, проявете търпение и опитайте отново, като натиснете бутона за пара. За Ваше удобство парата ще се произведе няколко секунди, след като пуснете бутона за пара и не е необходимо да натискате бутона постоянно. Открийте своя ритъм за най-добри резултати при използване на пара.

КОМПОНЕНТИ

- | | |
|--|--|
| A. Светлинен индикатор за загряване/охлаждане | K. Захранващ кабел |
| B. Предна лампа за осветяване на зоната за гладене | L. Място за съхранение на маркуча за пара |
| C. Сензорен екран за избор на програма за температура – пара | M. Бутон за ВКЛ./ИЗКЛ. |
| D. Бутон за стимулиране на пара | N. ECO бутон (ВКЛ./ИЗКЛ.) |
| E. Маркуч за пара | O. Светлинен индикатор за празен резервоар |
| F. Подвижен резервоар за вода с интегрирана касета срещу котлен камък | P. Заклучваща се за пренасяне предна част |
| G. Отметка за максимално ниво на водата | Q. Заклучващ механизъм |
| H. Бойлер | R. Индикатор за гореща гледеща повърхност |
| I. Зона за поставяне на ютията | S. Място за съхранение на захранващия кабел |
| J. Анодизирана гледеща повърхност RESILIUM™ | T. Капаче на нагревателя |
| | U. Касета срещу котлен камък във водния резервоар |
| | V. Четка за почистване |

Страница с изображения 2-4

ПЪРВИ СЪПКИ

- 1** **Преди първата употреба.** Махнете всички лепнеци остатъци и внимателно забършете с влажна кърпа. Разположете ютията с парна станция хоризонтално върху дъската за гладене или върху сигурна и устойчива на топлина повърхност, която да е на същата височина, като тази на дъската за гладене. Развийте и изправете кабела за захранването и маркуча за парата.
- 2** **Махнете резервоара за вода (F),** като хванете слота в долната страна и го издърпате внимателно от нагревателния блок. Откачете касетата срещу котлен камък (U) и след това я потопете във вода за повече от 60 секунди. Поставете обратно касетата срещу котлен камък. Напълнете резервоара за вода със студена вода. Препоръчително е да използвате дестилирана вода или смес от 50% дестилирана, 50% чешмяна вода. Изпразните резервоара за вода, за да изплакнете чуждите тела, които може да са останали при производствения процес. Препоръчваме да подменят касетата срещу котлен камък на всеки 3 месеца.
- 3** **Винаги пълнете резервоара за вода до ниво MAX, като използвате студена вода (A).** **Внимание!** Никога не използвайте уреда в случай че в резервоара няма вода.
- 4** **Свържете парната станция към захранването.** Натиснете бутона ВКЛ./ИЗКЛ. Изберете програма за гладене от сензорния екран на ютията. Светлинният индикатор на ютията ще примигва, когато парната станция се подгръва. При включване за първи път са възможни временни изпарения/миризми.
- 5** **След достигане на избраната температурасветлинният индикатор свети непрекъснато и предната лампа се включва.** Сега уредът е готов за използване.
- 6** **Парната станция е снабдена с настройка ECO.** Гладенето с настройка ECO при всяка избрана програма спестява до 20% потребление на енергия. Настройката ECO използва по-ниско налягане, създава по-малко пара, но осигурява по-бързо време за загряване.

ИНСТРУКЦИИ ЗА РАБОТА

- 7** **Отключете ютията, като превключите заключващия механизъм в положение B и я повдигнете от зоната за поставяне на ютията.** Преди да започнете да гладите, изпробвайте ютията си на стара кърпа, за да се уверите, че остатъци от вътрешността на ютията няма да попаднат върху дрехите Ви. Ако е необходимо, избършете плочата с леко навлажнена кърпа.
- 8** **За да активирате функцията за пара,** натиснете и задръжте бутона за стимулиране на пара за 3 – 5 секунди. Задръжте бутона за стимулиране на пара, за да се образува концентрирана струя пара. Когато

освободете бутона, използвайте парата преди да поставите ютията обратно на поставката. Препоръчва се бутонът за пара да се използва за кратки периоди.

Внимание! Никога не изпускате пара, когато ютията е върху поставката си.

- 9 **Изключете уреда**, като натиснете бутона ВКЛ./ИЗКЛ. (светлината ще изгасне).
- 10 **Винаги охлаждайте ютията** изцяло върху поставката за гладене, преди да я приберете. След като ютията истинно, изпразнете водния резервоар. Съхранявайте ютията с парна станция върху поставката за ютия.
- 11 **Когато приключите с използването на уреда**, изключете, като натиснете бутона ВКЛ./ИЗКЛ. Поставете ютията върху поставката и превключете заключващия механизъм в положение **0**, за да я обезопасите.
- 12 **Винаги съхранявайте** захранващия кабел на мястото за съхранение на захранващия кабел (S), а маркуча за пара – на мястото за съхранение на маркуча за пара (L) в базата на парната станция. **Внимание! НИКОГА не увивайте захранващия кабел около ютията.**

ПОЧИСТВАНЕ

- 13 **Завъртете базата на станцията настрани**, така че капачето на нагревателя да е най-отгоре. Развийте капачето на нагревателя. Завъртете страната на уреда над мивка и изцяло изпразнете нагревателя.
- 14 **Смесете препарат за премахване на котлен камък с вода в посоченото съотношение, подгответе поне 300 мл смес.** (Използвайте препоръчителното съотношение за сместа. Ако има много котлен камък, увеличете съответно пропорцията на препарата против котлен камък.)
Забележка: Препоръчваме ви да използвате препарата EUD5 за премахване на котлен камък на Electrolux. Моля, следвайте инструкциите върху бутилката за съотношението вода/течност на препарата. Препоръчваме ви да почиствате продукта на всеки 2 месеца.
- 15 **Излейте сместа.** Напълнете бойлера с чиста вода, след което я излейте. Повторете тази стъпка няколко пъти, докато котленият камък се отстрани и мирисът на препарат срещу котлен камък изчезне. Поставете обратно една мерителна чаша чиста вода в бойлера преди да го сглобите отново.
ГАРАНЦИЯТА НЕ ПОКРИВА ЩЕТИ, ПРЕДИЗВИКАНИ ОТ ЗАПУШВАНЕ С КОТЛЕН КАМЪК. След като приключите с почистването, не дръжте бойлера напълно празен, а оставете малко вода в него (преди отново да го затворите).
- 16 **Поставете четката за почистване в отвора на нагревателя** и почистете остатъците от вода и други натрупвания, като държите уреда над мивка.
- 17 **Почистете уреда с влажна кърпа.** За премахване на упорити петна можете да нанесете малко количество необразивен почистващ препарат.

Насладете се на своя нов продукт от Electrolux!

УКАЗАНИЯ ЗА БЕЗОПАСНОСТ

Преди да използвате уреда за първи път, прочетете внимателно тази инструкция за употреба.

- Този уред не е предназначен за употреба от лица (включително деца) с намалени физически, сетивни или умствени възможности, с недостатъчен опит и познания, освен ако не се наблюдават или са им дадени инструкции за употребата на уреда от лице, отговорно за тяхната безопасност.
- Децата трябва да се надзирават, за да се гарантира, че няма да си играят с уреда.
- Пазете ютията и кабела ѝ далеч от достъп на деца под 8 годишна възраст, когато е захранена с електричество или се охлажда.
- Повърхностите се награвят по време на използване .
- Този продукт е подходящ за използване с чешмяна вода. Препоръчително е

да използвате филтрирана с Electrolux AquaSense вода, премахваща примеси като котлен камък. В противен случай използвайте дестилирана вода. Ако чешмяната вода е прекалено твърда, използвайте смес от 50% дестилирана вода и 50% чешмяна вода.

- Този уред трябва да се свързва само към източник на електрозахранване, чието напрежение и честота съответстват на спецификациите на табелката с данни!
- Ютията не трябва да се използва, ако е била изпусната, ако има видими признаци за повреда по нея, по шнура ѝ или ако тя тече.
- Уредът трябва да се включва само в заземен контакт. Ако е необходимо, може да се използва удължител, подходящ за 10 А.
- Ако уредът или захранващият кабел е повреден, той трябва да бъде сменен от производителя, негов сервизен агент или лице с аналогична квалификация, за да се избегне опасност.
- Ютията трябва да се използва и поставя на стабилна повърхност. Когато слагате ютията на поставката ѝ, винаги проверявайте дали повърхността, върху която стои поставката, е стабилна.
- Никога не оставяйте без наблюдение уреда, когато е включен към захранването.
- Уредът трябва да се изключва и щепселът да се изважда всеки път след употреба, преди да се извършва почистване и поддръжка.
- Щепселът трябва да се вади от контакта, преди резервоарът за вода да бъде пълен с вода.
- Захранващият кабел не трябва да се допира до горещите части на уреда.
- Никога не потапяйте уреда във вода или други течности!
- Не надвишавайте максималния обем на запълване, посочен на уреда.
- Отворът за пълнене не трябва да бъде отворен по време на употреба.
- Преди да напълните отново резервоара за вода, моля извадете щепсела от контакта.
- Не наливайте оцет, препарати против котлен камък или други ароматизирани вещества в резервоара. В противен случай гаранцията може да бъде отхвърлена.
- Този уред е предназначен само за битова употреба. Производителят не поема никаква отговорност за възможни щети, причинени от неподходяща или неправилна употреба на уреда.

ТАБЛИЦА ЗА ГЛАДЕНЕ

ТЪКАН	НАСТРОЙКА НА ТЕМПЕРАТУРАТА	ПРЕПОРЪКИ ЗА ГЛАДЕНЕ
Акрилна материя	Горни дрехи	Гладете със суха ютия от обратната страна.
Ацетатна материя	Горни дрехи	Гладете със суха ютия от обратната страна, докато е още влажна, или използвайте спрей за овлажняване.
Найлон и полиестер	Горни дрехи	Гладете от обратната страна, докато е влажна, или използвайте спрей за овлажняване.
Изкуствена коприна	Горни дрехи	Гладете от обратната страна.
Вискоза	Горни дрехи	Гладете от обратната страна.
Коприна	Горни дрехи	Гладете от обратната страна. Използвайте кърпа за гладене, за да предотвратите появата на лъскави следи от ютията.
Памучни тъкани	Горни дрехи	Проверете етикета и следвайте инструкциите на производителя. За този вид тъкан се препоръчва настройка „горни дрехи“
Водонепромокаеми, дишащи тъкани (без PVC-покрития)	Горни дрехи	Внимателно изперете и изсушете на въздух горните си дрехи в съответствие с инструкциите на техните етикети за грижа. Внимателно и бавно гладете със суха ютия от външната страна, за да достигнете до всички части на дрехата си, за да реактивирате третираното DWR (Durable Water Repellency) и да възстановите водонепропускливостта на дрехата си*. Можете да използвате тази настройка след пране и сушене на въздух на горните си дрехи или всеки път, когато искате да възстановите водонепропускливостта на определени части от дрехата си. * По-добро от съхнене на въздух, само за водонепромокаеми дрехи
Вълна и вълнени тъкани	● Вълна	Гладете с пара от обратната страна или използвайте кърпа за гладене.
Памук	●● Памук	Сухо гладене от опаката страна при постоянно овлажняване или овлажняване с пръскане. Използвайте от средна до силна пара. Използвайте максимална пара.
Кадифе	●● Памук	Гладете с пара от обратната страна или използвайте кърпа за гладене.
Лен	●● Памук или ●●● лен	Гладете от обратната страна или използвайте кърпа за гладене, за да предотвратите появата на лъскави следи от гладене, особено при материи с тъмен цвят. Гладете със суха ютия, докато е влажно, или използвайте спрей за овлажняване. Използвайте максимална пара.
Дънков плат	●● Памук или ●●● лен	Използвайте максимална пара. Нагласете на максимална пара, като натиснете и задръжте бутона за стимулиране на пара.

Следвайте инструкциите на етикета за грижи за Вашата дреха.
Различната скорост на гладене и влажността на тъканта може да доведе до разлики в оптималните настройки в сравнение с препоръките в таблицата!

ОТСТРАНЯВАНЕ НА НЕИЗПРАВНОСТИ

ПРОБЛЕМ	ВЪЗМОЖНА ПРИЧИНА	РЕШЕНИЕ
Гладещата плоча не загрява, въпреки че ютията е включена.	Проблем в свързването	Проверете захранващия кабел, щепсела и контакта.
	Управлението на температурата е в положение „Горни дрехи“.	Изберете по-висока програма, напр. „●● Памук“.

ПРОБЛЕМ	ВЪЗМОЖНА ПРИЧИНА	РЕШЕНИЕ
Ютията не прави пара.	В резервоара няма достатъчно вода.	Напълнете резервоара (вж. "Първи стъпки", №2).
	Избраната температура е по-ниска от тази, която е определена за използването на пара.	Увеличете температурата най-малко до "●● Памук".
Функцията за стимулиране на парата е била използвана много често в рамките на кратък период.	Функциите стимулиране на пара и стимулиране на вертикална пара не работят.	Поставете ютията в хоризонтално положение и изчакайте, преди да използвате функцията за стимулиране на пара.
	Ютията не е достатъчно гореща.	Задайте подходяща температура за парно гладене (до "●● Памук"). Поставете ютията във вертикално положение и изчакайте, докато индикаторната лампичка за температурата се изключи.
От основната плоча тече вода по време на гладене.	Ютията не е достатъчно гореща.	Задайте бутона за температура на температура, ("●● Памук" до максимума), подходяща за гладене с пара. Поставете ютията на задната ѝ част и изчакайте, докато лампичката изгасне преди да започнете с гладенето. Поставете ютията на пета и изчакайте предната лампа да светне, преди да започнете да гладите.
От основната плоча излизат люспи и примеси по време на гладене.	Използвали сте варовита вода което е причинило образуването на люспи от котлен камък в резервоара за вода. Почистете станцията с препарат срещу котлен камък (вж. „Почистване“, № 14).	Натиснете и задръжте бутона за пара за около една минута за получаване на пара. Преди да започнете да гладите, изпробвайте ютията си върху стара хавлия, за да сте сигурни, че остатъци от вътрешността на ютията няма да попаднат върху дрехите Ви.
От основната плоча тече вода докато ютията се охлажда или след като е била прибрана за съхранение.	Ютията е била поставена в хоризонтално положение докато резервоарът за вода все още е бил пълен.	Изпразнете резервоара за вода и изключете парната станция, като натиснете бутона ВКЛ./ИЗКЛ. (M) на нагревателния блок, преди да приберете ютията.
По време на гладене от плочата излизат кафяви ивици, които оцветяват бельото.	Възможно е да сте използвали химически препарати за премахване на котлен камък, различни от препоръчаните.	Използвайте препарата срещу котлен камък от препоръките (вж. „Почистване“, № 14).
	Около дюзите в гладещата повърхност са се натрупали влакна от тъкани и изгарят.	Почиствайте плочата с навлажнена мека кърпа.
	Възможно е тъканите да не са се изплакнали както трябва или дрехите да са нови и да не са били измити преди гладене.	Изплакнете тъканите добре преди гладене.

ИЗХВЪРЛЯНЕ



Този символ върху продукта показва, че продуктът съдържа батерия, която не трябва да бъде изхвърляна заедно с обикновените битови отпадъци.



Този символ върху продукта или неговата опаковка показва, че продуктът не може да се третира като битов отпадък. За да рециклирате продукта, занесете го в официален пункт за събиране или в сервизен център на Electrolux, който може да отстрани и рециклира батерията и електрическите компоненти по безопасен и професионален начин. Следвайте правилата на Вашата страна относно разделното събиране на електрически продукти и акумулаторни батерии.

Electrolux си запазва правото да променя продукти, информация и спецификации без предизвестие

ČEŠTINA

Děkujeme vám, že jste si zvolili výrobek značky Electrolux. Nejlepší výsledky vždy zajistíte použitím originálního příslušenství a náhradních dílů značky Electrolux. Toto příslušenství bylo navrženo speciálně pro váš výrobek. Tento výrobek je navržen s ohledem na životní prostředí. Všechny plastové součásti jsou označeny pro účely recyklace.



Je možné, že vaše parní stanice nebude ihned vytvářet páru po naplnění vodou. Je to z důvodu, že se dovnitř systému dostal vzduch, který může tuto funkci opozdit o několik sekund. Buďte prosím trpěliví a zkuste to znovu stisknutím tlačítka páry. Pro vaše pohodlí začne vycházet pára až několik sekund poté, co uvolníte toto tlačítko páry, a tlačítko poté již není neustále nutně tisknout. Odhalte vlastní rytmus, který vám přinese nejlepší výsledky napařování.

SOUČÁSTI

- | | |
|---|--|
| A. Světelná kontrolka pro zahřívání/ochlazování | L. Uložení parní hadice |
| B. Přední osvětlení žehlicí plochy | M. Tlačítko ZAP/VYP |
| C. Dotyková obrazovka pro volbu teploty - napařovacího programu | N. Tlačítko ECO (ZAP/VYP) |
| D. Tlačítko dávky páry | O. Kontrolka prázdného zásobníku na vodu |
| E. Parní hadice | P. Převrácení zámek na přední části |
| F. Odnímatelný zásobník na vodu se zabudovanou kazetou proti tvorbě vodního kamene | Q. Zamykací mechanismus |
| G. Ukazatel maximální hladiny vody | R. Kontrolka horké žehlicí plochy |
| H. Ohřívací jednotka | S. Uložení napájecího kabelu |
| I. Místo odkládací plochy pro žehličku | T. Víčko kotle |
| J. Eloxovaná žehlicí plocha RESILIUM™ | U. Kazeta proti tvorbě vodního kamene v zásobníku na vodu |
| K. Napájecí kabel | V. Kartáček na čištění |

Strana s obrázky 2-4

ZAČÍNÁME

- 1 Před prvním použitím.** Odstraňte všechny lepivé zbytky a šetrně vyčistěte navlhčeným hadrem. Umístěte žehličku parní stanice svisle na žehlicí prkno nebo na teplovodný, bezpečný povrch ve stejné výšce jako žehlicí prkno. Rozviňte a narovnejte napájecí kabel a parní hadici.
- 2 Vydejte zásobník na vodu (F)** uchopením štěrbiny na spodní straně a opatrným vytažením z jednotky kotle. Odpojte kazetu proti tvorbě vodního kamene (**U**) a ponořte ji do vody na déle než 60 sekund. Vložte kazetu proti tvorbě vodního kamene zpět. Naplňte zásobník na vodu studenou vodou. Doporučuje se používat destilovanou vodu nebo směs 50 % destilované vody a 50 % vody z kohoutku. Vyprázdněte zásobník na vodu a vypláchněte jakékoliv cizí částice, které v něm mohly zůstat z výroby. Kazetu proti tvorbě vodního kamene doporučujeme vyměnit po 3 měsících.
- 3 Zásobník na vodu plňte vždy studenou vodou až po značku MAX (A).** **Pozor!** Spotřebič nikdy nepoužívejte bez vody v zásobníku na vodu
- 4 Zapojte parní stanici do sítě. Stiskněte tlačítko Zap/Vyp.** Na dotykové obrazovce žehličky zvolte žehlicí program. Kontrolka na žehličce bude pulzovat, když se parní stanice přehřívá. Po prvním zapnutí může dojít k dočasnému uvolňování výparů/zápachu.
- 5 Jakmile je dosaženo zvolené teploty,** kontrolka se trvale rozsvítí a rozsvítí se přední osvětlení. Spotřebič je nyní připraven k použití.
- 6 Tato parní stanice je vybavena nastavením ECO.** Žehlení při nastavení ECO u každého zvoleného programu snižuje až o 20 % spotřebu energie. Nastavení ECO používá nižší tlak, čímž vytváří méně páry, ale zajišťuje rychlejší ohřev.

NÁVOD K POUŽITÍ PRO

- 7 Odemkněte žehličku přepnutím zamykacího mechanismu na  a zdvihněte ji z místa odkládací plochy pro žehličku.** Před začátkem žehlení otestujte vaši žehličku na starém ručniku, abyste se ujistili, že se na vaše oděvy nepřenesou žádné zbytky zevnitř žehličky. V případě potřeby žehličku desku otřete lehce navlhčeným hadrem.
- 8 Parní funkci zapnete** stisknutím a podržením tlačítka dávky páry na 3-5 sekund. Podržením tlačítka dávky páry vypustíte koncentrovaný proud páry. Po uvolnění tlačítka použijte vytvořenou páru a až potom umístěte žehličku zpět na základnu napařovací jednotky. Doporučujeme používat tlačítko napařování na krátkou dobu. **Pozor!** Nikdy páru nevypuštějte, když žehlička stojí na podložce.

- 9 Spotřebič vypnete stisknutím tlačítka ZAP/VYP (osvětlení zhasne).
- 10 Vždy nechte žehličku zcela vychladnout na odkládací ploše, než ji uložíte. Jakmile žehlička vychladne, vyprázdňte zásobník na vodu. Žehličku uložte na odkládací ploše parní stanice.
- 11 Po dokončení práce se spotřebičem jej vypněte stisknutím tlačítka ZAP/VYP. Položte žehličku na odkládací plochu a přepněte zamykací mechanismus na **U**, abyste žehličku zajistili.
- 12 Napájecí kabel vždy ukládejte na místo pro uložení napájecího kabelu (S) a parní hadici na místo pro uložení parní hadice (L) na základně parní stanice.
Varování! NIKDY nenavíjejte napájecí kabel kolem žehličky.

ČIŠTĚNÍ

- 13 Naklopte základnu stanice na stranu, aby bylo víčko kotle co nejvýše. Odšroubujte víčko kotle. Naklopte spotřebič bokem nad dřezem a kotel zcela vyprázdňte.
- 14 Smíchejte prostředek na odstraňování vodního kamene v uvedeném poměru s vodou, připravte alespoň 300 ml směsi na odstraňování vodního kamene. (Použijte doporučený poměr směsi. Pokud je přítomno velké množství vodního kamene, správně zvýšte podíl odstraňovače vodního kamene.)
Poznámka: Doporučujeme používat odvápňovač EUD5 od společnosti Electrolux. Dodržujte poměr vody a odvápňovací kapaliny uvedený na lahvi. Doporučujeme Vám čistit výrobek každé dva měsíce.
- 15 Směs vylijte. Naplňte ohřívač čistou vodou, poté ji vylijte. Tento krok několikrát zopakujte, dokud není vodní kámen odstraněn a již není přítomen zápach odstraňovače vodního kamene. Před zpětnou montáží umístěte do parní jednotky odměrku čisté vody.
ZÁRUKA NEKRYJE ŠKODY ZPŮSOBENÉ ZANASENÍM VODNÍM KAMENEM. Po dokončení čištění nenechávejte ohřívač zcela prázdný, ale nechte v něm trochu vody (než jej opět uzavřete).
- 16 Zasuňte čisticí kartáč do otvoru kotle a vyčistěte zbytky vody a vodního kamene, zatímco držíte spotřebič nad dřezem.
- 17 Vyčistěte spotřebič lehce navlhčeným hadrem. K odstranění odolných skvrn můžete použít menší množství neabrazivního čisticího prostředku.

Užijte si váš nový výrobek Electrolux!

BEZPEČNOSTNÍ POKYNY

Před prvním použitím přístroje si pečlivě přečtěte následující pokyny.

- Tento přístroj není určen k použití osobami (včetně dětí) se sníženými fyzickými, smyslovými či mentálními schopnostmi nebo nedostatkem zkušeností a znalostí, pokud nejsou pod dohledem nebo jim osoba odpovědná za jejich bezpečnost nepodalala instrukce k jeho používání.
- Dávejte pozor, aby si s přístrojem nehrály děti.
- Napájecí kabel a žehličku držte mimo dosah dětí mladších 8 let, když se zahřívá nebo chladne.
- Povrchy se mohou během používání zahřát .
- Tento výrobek je vhodný pro použití s vodou z kohoutku. Doporučuje se použít vodu filtrovanou pomocí Electrolux AquaSense, ze které jsou odstraněny nečistoty jako vodní kámen. Jinak použijte destilovanou vodu. Pokud je voda z kohoutku obzvláště tvrdá, použijte směs 50 % destilované vody a 50 % vody z

kohoutku.

- Příklad smí být připojen pouze k takovému zdroji napájení, jehož napětí a kmitočet odpovídají specifikacím uvedeným na typovém štítku!
- Žehlička se nemá používat, pokud došlo k jejímu pádu, vykazuje-li viditelné známky poškození, má-li poškozený síťový kabel nebo uniká-li z ní voda.
- Příklad se smí připojovat pouze k uzemněné síťové zásuvce. V případě potřeby je možno použít prodlužovací kabel vhodný pro proud 10 A.
- Je-li přístrojek nebo jeho napájecí kabel poškozen, musí jej vyměnit výrobce, jeho autorizovaný servisní zástupce nebo obdobně způsobilá osoba, aby se předešlo ohrožení.
- Žehlička se musí používat a odkládat na stabilním povrchu. Při ukládání žehličky do stojanu se ujistěte, že je stojan umístěn na stabilním povrchu.
- Nikdy nenechávejte přístrojek bez dozoru, je-li připojen k elektrické síti.
- Po použití a před zahájením čištění nebo provádění údržby musí být přístrojek vždy vypnut a zástrčka jeho napájecího kabelu musí být vytažena ze zásuvky.
- Před zahájením doplňování vody do zásobníku je nutno vytáhnout zástrčku napájecího kabelu ze síťové zásuvky.
- Síťový napájecí kabel nesmí přijít do styku s žádnými horkými součástmi přístroje.
- Příklad neponořujte do vody nebo jakékoli jiné kapaliny.
- Nepřekračujte maximální objem naplnění, který je na přístroji vyznačen.
- Plnicí otvor na vodu musí být během používání zavřený.
- Před doplněním nádržky na vodu vytáhněte zástrčku ze zásuvky.
- Nelijte do zásobníku ocet, odstraňovače vodního kamene nebo jiné látky vydávající vůni. V opačném případě může dojít k zániku záruky.
- Tento přístrojek je určen pouze pro domácí použití. Výrobce nemůže převzít jakoukoli odpovědnost za případné škody způsobené nevhodným nebo nesprávným používáním přístroje.

TABULKA NASTAVENÍ A ZPŮSOBŮ ŽEHLENÍ

TKANINA	NASTAVENÍ TEPLoty	DOPORUČENÝ ZPŮSOB ŽEHLENÍ
Akryl	Venkovní oblečení	Žehlete nasucho naruby.
Acetát	Venkovní oblečení	Žehlete nasucho naruby, zatímco je oblečení stále vlhké nebo zvlhčete postříkáním.
Nylon a polyester	Venkovní oblečení	Žehlete naruby, zatímco je oblečení stále vlhké nebo zvlhčete postříkáním.
Umělé hedvábí	Venkovní oblečení	Žehlete naruby.
Viskóza	Venkovní oblečení	Žehlete naruby.
Hedvábí	Venkovní oblečení	Žehlete naruby. Použijte žehlicí látku, abyste zabránili lesklým stopám po žehlení.
Směsné bavlněné tkaniny	Venkovní oblečení	Zkontrolujte údaje na štítku a řiďte se pokyny výrobce. Pro tento druh vlákna se doporučuje nastavení pro Venkovní oblečení.
Voděodolné prodyšné tkaniny (kromě PVC povlaků)	Venkovní oblečení	Šetrně vyperte a na vzduchu usušte vaše outdoorové oblečení v souladu s pokyny o péči na jejich etiketě. Opatrně a pomalu žehlete nasucho vnější stranu, abyste dosáhli všech částí vašeho oděvu a reaktivovali ošetření pro odolné vodoodpudivé vlastnosti (DWR) a obnovili vodoodpudivost vašeho oblečení. Toto nastavení můžete použít po vyprání vašeho venkovního oblečení a jeho usušení na vzduchu, kdykoliv chcete obnovit vodoodpudivost určitých částí vašeho oděvu. * Lepší než sušení na vzduchu pouze pro vodoodpudivé venkovní oděvy
Vlněné a směsné vlněné tkaniny	● Vlna	Žehlete s párou naruby nebo použijte žehlicí látku.
Bavlna	●● Bavlna	Suché žehlení se zvlhčováním mírným napařováním nebo kropením. Použijte střední až velké množství páry. Použijte maximální množství páry.
Manšestr	●● Bavlna	Žehlete s párou naruby nebo použijte žehlicí látku.
Lněné tkaniny	●● Bavlna nebo ●●● Len	Žehlete naruby nebo použijte žehlicí látku, abyste zabránili lesklým stopám po žehlení, obzvláště pak u tmavých tkanin. Žehlete nasucho, zatímco je oblečení stále vlhké nebo zvlhčete postříkáním. Použijte maximální napařování.
Džínovina	●● Bavlna nebo ●●● Len	Použijte maximální množství páry. Použijte maximální napařování stisknutím a podržením tlačítka dávky páry.

Řiďte se pokyny na etiketě vašeho oblečení.
Různá rychlost žehlení a vlhkost tkaniny může způsobit, že se optimální nastavení bude lišit od doporučení v tabulce!

ODSTRAŇOVÁNÍ ZÁVAD

PROBLÉM	MOŽNÁ PŘÍČINA	ŘEŠENÍ
Žehlicí plocha zůstává studená, i když je žehlička zapnuta.	Problém s připojením	Zkontrolujte síťový napájecí kabel, zástrčku a síťovou zásuvku.
	Žehlička není dostatečně horká.	Nastavte vhodnou teplotu pro žehlení s napařováním (do „●● Bavlna“).
Žehlička nevytváří páru.	Nedostatečné množství vody v zásobníku.	Naplňte zásobník vodou (viz „Začínáme“, bod 2).
	Zvolená teplota je nižší než teplota specifikovaná pro žehlení s napařováním.	Teplotu zvyšte alespoň na stupeň ●● Bavlna.

PROBLÉM	MOŽNÁ PŘÍČINA	ŘEŠENÍ
Funkce dávký páry byla často použita během krátkého časového úseku.	Funkce dávký páry a vertikálního napařování nefunguje.	Položte žehličku do horizontální polohy a vyčkejte, než použijete funkci dávký páry.
	Žehlička není dostatečně horká.	Nastavte vhodnou teplotu pro žehlení s napařováním (do ●●Bavlna). Umístěte žehličku do svislé polohy a počkejte, dokud nezhasne světelný indikátor.
Během žehlení z žehlicí plochy uniká voda.	Žehlička není dostatečně horká.	Nastavte volič teploty na (●●Bavlna maximální) teplotu vhodnou pro žehlení s párou. Položte žehličku svisle na odkládací plochu a před začátkem žehlení vyčkejte, dokud kontrolka nezhasne. Položte žehličku svisle na odkládací plochu a před začátkem žehlení vyčkejte, dokud se nerozsvítí přední osvětlení.
Z žehlicí plochy během žehlení vychází vodní kámen a nečistoty.	Použili jste tvrdou vodu, která způsobila usazení "vloček" vodního kamene v zásobníku na vodu. Vyčistěte stanici pomocí odstraňovače vodního kamene (viz „Čištění“, č. 14).	Poté jej podržte na jednu další minutu, aby se vyčistil systém tvoření páry. Poté jej podržte na jednu další minutu, aby se vyčistil systém tvoření páry. Před začátkem žehlení otestujte vaši žehličku na starém ručníku, abyste se ujistili, že se na vaše oděvy nepřenesou žádné zbytky zevnitř žehličky.
Během chlazení žehličky nebo po jejím uložení z žehlicí plochy uniká voda.	Žehlička byla položena do vodorovné polohy s vodou v zásobníku.	Vyprázdňte zásobník na vodu a vypněte parní stanici stisknutím tlačítka ZAP/VYP (M) na jednotce kotle, než žehličku uložíte.
Ze žehlicí plochy při žehlení vychází hnědé pruhy, které znečistí prádlo.	Mohli jste použít jiné chemické prostředky na odstranění vodního kamene, než ty uvedené v doporučení.	Použijte prostředek na odstranění vodního kamene uvedený v doporučení (viz „Čištění“, č. 14).
	V otvorech na žehlicí ploše se zachytila vlákna, která hoří.	Žehlicí plochu očistěte vlhkým měkkým hadříkem.
	Tkaniny nebo oděvy nebyly před žehlením řádně vymáčány nebo vyprány.	Před žehlením vlákna řádně vypláchněte.

LIKVIDACE



Tento symbol na spotřebiči udává, že spotřebič obsahuje baterii, která nesmí být likvidována společně s běžným domovním odpadem.



Tento symbol na spotřebiči nebo na jeho obalu znamená, že tento spotřebič nepatří do domovního odpadu. Chcete-li spotřebič recyklovat, odevzdejte ho v oficiálním sběrném místě nebo v servisním středisku Electrolux, kde mohou baterii i elektrické součásti vyjmout a recyklovat bezpečně a odborně. Při samostatném sběru elektrických spotřebičů a dobíjecích baterií se řiďte pravidly platnými ve vaší zemi.

Společnost Electrolux si vyhrazuje právo měnit výrobky, informace i technické údaje bez předchozího upozornění.

DEUTSCH

Danke das Sie sich für ein Produkt von Electrolux entschieden haben. Um beste Ergebnisse zu erzielen, empfehlen wir das passende Original-Zubehör von Electrolux zu verwenden. Dieses wurde speziell für Ihr Produkt entwickelt auch unter dem Aspekt die Umwelt zu schützen, daher sind alle Plastik-Teile recycelfähig.



Es ist möglich, dass Ihre Dampfstation nicht sofort nach dem Befüllen mit Wasser Dampf produziert. Der Grund dafür ist, dass im inneren System eingeschlossene Luft diese Funktion einige Sekunden verzögern kann. Haben Sie bitte etwas Geduld und drücken Sie die Dampftaste erneut. Zu Ihrer Bequemlichkeit wird der Dampf erzeugt, nachdem Sie die Dampftaste für ein paar Sekunden losgelassen haben und es nicht notwendig ist, die Taste die ganze Zeit zu drücken. Finden Sie Ihren eigenen Rhythmus für beste Dampfergebnisse.

TEILE

- | | |
|---|---|
| A. Leuchtanzeige zum Aufheizen / Abkühlen | K. Netzkabel |
| B. Scheinwerfer, der die Bügelfläche erhellt | L. Dampfschlauch Lagerung |
| C. Touchscreen für Dampftemperatur-
Programmauswahl | M. EIN-/AUS-Taste |
| D. Dampfstoßtaste | N. ECO (EIN- / AUS-)Taste |
| E. Dampfschlauch | O. Anzeige „Behälter leer“ |
| F. Abnehmbarer Wassertank mit integrierter Anti-
Kalk-Kartusche | P. Frontteil für Parallel-Übertagung |
| G. Maximale Wasserstandsanzeige | Q. Verschlussmechanismus |
| H. Dampferzeuger | R. Anzeige für heiße Bügelsohle |
| I. Bügeleisen-Abstellfläche | S. Kabelstaufach |
| J. RESILIUM™ anodisierte Sohle | T. Kesseldeckel |
| | U. Anti-Kalk-Kartusche im Wassertank |
| | V. Reinigungsbürste |

Abbildung Seite 2-4

ERSTE SCHRITTE

- 1** **Vor der ersten Inbetriebnahme** Entfernen Sie alle Klebstoffreste und reiben Sie sie vorsichtig mit einem angefeuchteten Tuch ab. Positionieren Sie die Dampfstation horizontal auf dem Bügelbrett oder auf einer hitzebeständigen, sicheren Oberfläche, die auf gleicher Höhe mit dem Bügelbrett ist. Wickeln Sie die Verbindungsschnur und den Dampfschlauch ab und glätten Sie diese.
- 2** **Entfernen Sie den Wassertank (F)**, indem Sie den Schlitz an der Unterseite greifen und ihn sanft von dem Kessel wegziehen. Lösen Sie die Anti-Kalk-Kartusche (**U**) und tauchen Sie sie für mehr als 60 Sekunden in Wasser ein. Setzen Sie die Anti-Kalk-Kartusche wieder ein. Füllen Sie den Wassertank, verwenden Sie dafür kaltes Wasser. Wie empfehlen die Verwendung von destilliertem Wasser oder einer Mischung aus 50 % destilliertem und 50 % Leitungswasser. Leeren Sie den Wassertank, um Fremdpartikel, die vom Herstellungsprozess zurückgeblieben sein könnten, herauszuspülen. Wir empfehlen, die Anti-Kalk-Kartusche nach 3 Monaten zu ersetzen.
- 3** **Füllen Sie den Wasserbehälter stets bis zur Marke MAX mit kaltem Wasser (A).** **Vorsicht!** Bedienen Sie das Gerät niemals ohne Wasser im Tank.
- 4** **Schließen Sie die Dampfstation an das Stromnetz an.** Drücken Sie die EIN- / AUS-Taste. Wählen Sie das Bügelprogramm vom Touchscreen des Bügeleisens aus. Die Leuchtanzeige am Bügeleisen pulsiert beim Vorheizen der Dampfstation. Beim ersten Einschalten kann es zu einer vorübergehenden Dampf-/Geruchsentwicklung kommen.
- 5** **Sobald die gewählte Temperatur erreicht ist,** leuchtet die Leuchtanzeige dauerhaft und der Scheinwerfer schaltet sich ein. Das Gerät kann jetzt verwendet werden.
- 6** **Die Dampfstation ist mit ECO-Einstellung ausgestattet.** Das Bügeln der ECO-Einstellung in jedem ausgewählten Programm spart bis zu 20% Energie. Die ECO-Einstellung verwendet einen niedrigeren Druck, was zu einem niedrigeren Dampfgrad führt, aber eine schnellere Aufheizzeit ermöglicht.

GEBRAUCHSANLEITUNG

- 7** **Entriegeln Sie das Bügeleisen, indem Sie den Verriegelungsmechanismus auf  stellen und heben Sie es aus der Eisenablage.** Bevor Sie mit dem Bügeln beginnen, testen Sie Ihr Bügeleisen bitte mit einem alten Handtuch, um sicherzustellen, dass keine Rückstände in das Bügeleisen gelangen. Wenn nötig, wischen Sie die Grundplatte mit einem leicht befeuchteten Tuch ab.

- 8** **Um die Dampffunktion zu aktivieren**, drücken und halten Sie die Dampfstoßtaste für 3-5 Sekunden. Halten Sie die Dampfstoßtaste gedrückt, um einen konzentrierten Dampfstrahl auszustoßen. Wenn Sie den Dampf-Knopf ausgelöst haben achten Sie bitte darauf, dass kein Dampf mehr austritt, bevor Sie den Dampfbügler auf die Bügeleisen-Ablage zurückstellen. Wir empfehlen, den Dampfknopf nur über einen kurzen Zeitraum zu betätigen. **Vorsicht!** Es darf kein Dampf ausgegeben werden, wenn das Bügeleisen auf der Station steht.
- 9** **Schalten Sie das Gerät durch Drücken der EIN- / AUS-Taste aus** (die Beleuchtung erlischt).
- 10** **Kühlen Sie das Bügeleisen immer vollständig auf der Abstellfläche ab**, bevor Sie es aufbewahren. Sobald das Bügeleisen abgekühlt ist, leeren Sie den Wassertank. Lagern Sie das Dampfbügeleisen auf der Bügeleisenablage.
- 11** **Wenn Sie das Gerät nicht mehr benutzen**, schalten Sie es durch Drücken der EIN- / AUS-Taste aus. Stellen Sie das Bügeleisen auf die Abstellfläche und stellen Sie den Verriegelungsmechanismus auf **0**, um das Bügeleisen zu sichern.
- 12** **Bewahren Sie das Netzkabel stets im Kabelstaufach (S) und im Dampfschlauchlagerung (L) am Dampfstationsboden auf.**
Warnung! Wickeln Sie die Verbindungsschnur **NIE**MALS um das Bügeleisen.

REINIGUNG

- 13** **Drehen Sie den Sockel der Station zur Seite, so dass die Kesseldeckel oben liegt.** Schrauben Sie den Kesseldeckel auf. Drehen Sie die Geräteseite über eine Spüle und leeren Sie den Kessel vollständig.
- 14** Die Mischung muss mindestens 300 ml Flüssigkeit ergeben. (Verwenden Sie das empfohlene Verhältnis für die Mischung. Wenn es viel Kalk gibt, erhöhen Sie den Anteil an Entkalker richtig.)
Hinweis: Wir empfehlen den Universal-Entkalker EUD5 von Electrolux. Beachten Sie das Wasser/Entkalker-Flüssigkeitsverhältnis auf der Flasche. Reinigen Sie das Produkt alle 2 Monate.
- 15** **Kippen Sie die Mischung aus.** Füllen Sie den Dampferzeuger mit klarem Wasser, und kippen Sie es aus. Wiederholen Sie diesen Schritt mehrmals, bis der Kalk entfernt ist und kein Entkalkengeruch mehr vorhanden ist. Füllen Sie den Dampferzeuger vor dem Zusammenbau mit einem Messbecher voll klarem Wasser.
SCHÄDEN, DIE DURCH KALKBEDINGTE VERSTOPFUNG ENTSTANDEN SIND, SIND VON DER GARANTIE AUSGENOMMEN. Lassen Sie den Dampferzeuger nach der Reinigung nicht leer, sondern befüllen Sie ihn mit etwas Wasser (vor dem Schließen).
- 16** **Setzen Sie die Reinigungsbürste in die Kesselöffnung ein** und reinigen Sie Wasserreste und Kalkrückstände, während Sie das Gerät über einer Spüle halten.
- 17** **Wischen Sie das Gerät mit einem feuchten ab.** Um hartnäckige Flecken zu entfernen, können Sie eine kleine Menge nicht scheuernden Reiniger auftragen.

Viel Freude mit Ihrem neuen Produkt von Electrolux

SICHERHEITSHINWEISE

Lesen Sie die nachfolgenden Anweisungen sorgfältig durch, bevor Sie das Bügeleisen zum ersten Mal in Betrieb nehmen.

- Personen (einschließlich Kinder) mit eingeschränkten körperlichen, sensorischen oder geistigen Fähigkeiten oder mit fehlender Erfahrung und Kenntnissen dürfen dieses Gerät nur unter Aufsicht oder nach Anleitung durch eine für ihre Sicherheit verantwortliche Person benutzen.
- Kinder müssen beaufsichtigt werden, um zu gewährleisten, dass diese mit dem Gerät nicht spielen.
- Bewahren Sie das Bügeleisen und sein Kabel außerhalb der Reichweite von Kindern auf, wenn es eingeschaltet ist oder abkühlt.

- Die Oberflächen können während des Betriebs heiß werden ▲.
- Dieses Produkt ist zur Verwendung mit Leitungswasser geeignet. Es wird empfohlen, Electrolux AquaSense-gefiltertes Wasser zu verwenden und Verunreinigungen wie Kalkablagerungen zu entfernen. Ansonsten destilliertes Wasser verwenden. Wenn das Leitungswasser besonders hart ist, verwenden Sie eine Mischung aus 50% destilliertem Wasser und 50% Leitungswasser.
- Das Gerät darf nur an Stromquellen angeschlossen werden, deren Spannung und Frequenz mit den Angaben auf dem Typenschild übereinstimmen!
- Das Bügeleisen darf nicht benutzt werden, wenn es heruntergefallen ist, wenn Schäden am Bügeleisen oder der Zuleitung sichtbar sind oder wenn es undicht ist.
- Das Gerät darf nur an eine geerdete Steckdose angeschlossen werden. Bei Bedarf kann ein Verlängerungskabel verwendet werden, das mit 10 A belastbar ist.
- Ein beschädigtes Gerät oder Netzkabel muss vom Hersteller, von seinem Service-Vertreter oder einer entsprechend qualifizierten Person instandgesetzt werden, um Gefahren zu vermeiden
- Das Bügeleisen muss auf einer stabilen Fläche benutzt und abgestellt werden. Beim Abstellen des Bügeleisens mit seiner Abstellfläche darauf achten, dass es auf einer stabilen Oberfläche steht.
- Lassen Sie das Gerät niemals unbeaufsichtigt, wenn es an die Netzspannung angeschlossen ist.
- Nach der Benutzung sowie vor dem Reinigen und vor Wartungsarbeiten ist das Gerät auszuschalten und der Netzstecker zu ziehen.
- Der Stecker ist aus der Steckdose zu ziehen, bevor der Wasserbehälter mit Wasser gefüllt wird.
- Das Netzkabel darf nicht mit heißen Teilen des Geräts in Berührung kommen.
- Tauchen Sie das Gerät nicht in Wasser oder andere Flüssigkeit.
- Die Einfüllöffnung darf während des Betriebs nicht geöffnet werden.
- Ziehen Sie den Stecker aus der Steckdose, bevor Sie den Wasserbehälter auffüllen.
- Füllen Sie keinen Essig, Entkalker oder andere duftende Stoffe in den Wasserbehälter. Andernfalls kann die Garantie verfallen.

- Das Gerät ist nur für den Gebrauch im Haushalt bestimmt. Der Hersteller übernimmt keine Haftung für mögliche Schäden, die durch unsachgemäße oder fehlerhafte Benutzung verursacht wurden.

BÜGELTABELLE

GEWEBE	TEMPERATUREIN- STELLUNG	BÜGELEMPFEHLUNG
Acryl	Außen	Das Bügeleisen von innen nach außen trocknen.
Acetat	Außen	Das Bügeleisen von innen nach außen trocknen während es noch feucht ist, oder verwenden Sie Spray, um zu dämpfen.
Nylon und Polyester	Außen	Von innen nach außen bügeln während es noch feucht ist, oder verwenden Sie Spray, um zu dämpfen.
Rayon	Außen	Auf links bügeln.
Viskose	Außen	Auf links bügeln.
Seide	Außen	Auf links bügeln. Verwenden Sie ein Bügel-Tuch, um glänzende Eisenspuren zu vermeiden.
Baumwollmisch- gewebe	Außen	Herstellieranweisungen auf Etikett beachten. Außen-Einstellung ist für diese Art von Faser empfohlen.
Wasserdichte, atmungsaktive Stoffe (ohne PVC- Beschichtungen)	Außen	Waschen und trocknen Sie Ihre Kleidungsstücke im Freien gemäß den Anweisungen auf dem Pflegeetikett. Trocknen Sie die Außenseite vorsichtig und langsam, um alle Teile Ihres Kleidungsstücks zu erreichen, um die DWR-Behandlung (Durable Water Repellency) zu reaktivieren und die Wasserabweisung Ihres Kleidungsstücks wiederherzustellen *. Sie können diese Einstellung verwenden, nachdem Sie Ihr Outdoor-Bekleidung gewaschen und an der Luft getrocknet haben oder wenn Sie die Wasserabweisung bestimmter Bereiche Ihres Kleidungsstücks wiederherstellen möchten. * Besser als Lufttrocknung nur für wasserabweisende Outdoor-Bekleidung
Wolle und Wollmisch- gewebe	●Wolle	Dampfbügeln von innen nach außen oder bügelndes Tuch verwenden.
Baumwolle	●●Baumwolle	Trocken bügeln von links in feuchtem Zustand bzw. mit Sprühfunktion befeuchten. Mittlere bis hohe Dampfeinstellung verwenden. Maximale Dampfeinstellung verwenden.
Cord	●●Baumwolle	Dampfbügeln von innen nach außen oder bügelndes Tuch verwenden.
Leinen	●●Baumwolle oder ●●●Leinen	Auf links bügeln oder Bügeltuch verwenden, um glänzende Eisenspuren auf Textilien zu vermeiden. Trocken bügeln während feucht, oder Spray benutzen um zu dämpfen. Maximalen Dampf benutzen.
Denim	●●Baumwolle oder ●●●Leinen	Maximale Dampfeinstellung verwenden. Maximalen Dampf geben durch Drücken und Halten der Dampfstoßtaste.

Bitte folgen Sie den Anweisungen auf Ihrem Pflegeetikett. Abwechslungsreiche Bügelgeschwindigkeit und Stofffeuchtigkeit können dazu führen, dass die optimale Einstellung von den Empfehlungen in der Tabelle abweicht!

FEHLERSUCHE

PROBLEM	MÖGLICHE URSACHE	LÖSUNG
Bügelsohle wird trotz eingeschaltetem Bügeleisen nicht heiß.	Verbindungsproblem	Überprüfen Sie das Netzkabel, den Stecker und die Steckdose.
	Temperaturregelung befindet sich in Stellung „Außen“	Wählen Sie ein höheres Programm wie „●● Baumwolle“.

PROBLEM	MÖGLICHE URSACHE	LÖSUNG
Bügeleisen erzeugt keinen Dampf.	Nicht genügend Wasser im Tank.	Füllen Sie den Wassertank (Siehe „Erste Schritte“, Nr. 2).
	Ausgewählte Temperatur ist niedriger als die für die Dampffunktion erforderliche Einstellung.	Erhöhen Sie die Temperatur auf mind. ●●Baumwolle.
Dampfstoß und vertikale Dampfstoßfunktion funktionieren nicht.	Die Dampfstoßfunktion wurde innerhalb kurzer Zeit sehr häufig verwendet.	Stellen Sie das Bügeleisen auf die horizontale Position und warten Sie, bevor Sie die Dampfstoßfunktion verwenden.
	Bügeleisen ist nicht heiß genug.	Stellen Sie die richtige Temperatur für Dampfbügeln ein (bis zu ●●Baumwolle). Stellen Sie das Bügeleisen senkrecht und warten Sie, bis die Temperaturanzeige erlischt.
Während des Bügelns kann Wasser aus der Bügelsohle austreten.	Das Bügeleisen ist nicht heiß genug.	Stellen Sie den Temperaturwahlschalter auf eine für Dampfbügeln geeignete Temperatur (●●Baumwolle Maximum). Stellen Sie das Bügeleisen aufrecht und warten Sie, bis die Anzeige erlischt, bevor Sie mit dem Bügeln beginnen. Stellen Sie das Bügeleisen auf die Fläche und warten Sie, bis der Scheinwerfer eingeschaltet ist, bevor Sie mit dem Bügeln beginnen.
Beim Bügeln treten aus der Bügelsohle Flocken und Verunreinigungen aus.	Sie haben hartes Wasser benutzt, durch das sich Kalkflocken im Wasserbehälter gebildet haben. Reinigen Sie die Station mit Entkalker (siehe „Reinigung“, Nr. 14).	Drücken und halten Sie die Dampftaste für etwa eine Minute, um Dampf zu erzeugen. Halten Sie eine weitere Minute die Taste, um das Dampferzeugungssystem zu reinigen. Bevor Sie mit dem Bügeln beginnen, testen Sie Ihr Bügeleisen bitte mit einem alten Handtuch, um sicherzustellen, dass keine Rückstände in das Bügeleisen gelangen.
Wasseraustritt aus der Bügelsohle während der Abkühlphase oder nach dem Verstauen.	Das Bügeleisen wurde waagrecht hingestellt, obwohl noch Wasser im Wasserbehälter war.	Entleeren Sie den Wassertank und schalten Sie die Dampfstation aus, indem Sie den EIN- / AUS-Taste (M) an dem Kessel drücken, bevor Sie das Bügeleisen lagern.
Beim Bügeln tritt aus der Bügelsohle braune Flüssigkeit aus, die Streifen auf der Wäsche verursacht.	Möglicherweise haben Sie andere chemische Entkalkungsmittel verwendet als empfohlen.	Verwenden Sie das Entkalkungsmittel aus der Empfehlung (siehe „Reinigung“, Nr. 14).
	Stofffasern haben sich in den Löchern der Bodenplatte angesammelt und brennen.	Reinigen Sie die Bügelsohle mit einem weichen feuchten Tuch.
	Die Textilien wurden möglicherweise nicht richtig gespült oder sie sind neu und wurden vor dem Bügeln nicht gewaschen.	Bitte spülen Sie die Textilien vor dem Bügeln gründlich aus.

ENTSORGUNG



Dieses Symbol auf dem Produkt zeigt an, dass das Gerät eine Batterie enthält, die nicht im normaler Hausmüll entsorgt werden darf.



Das Symbol auf dem Produkt oder der Verpackung weist das Gerät als ein Produkt aus, das nicht in den Hausmüll gehört. Bitte entsorgen Sie dieses Gerät an einer entsprechenden Sammelstelle oder bringen es zum Kundendienst von Electrolux, bei dem Batterie als auch elektrische Bauteile sicher und professionell entsorgt werden. Beachten Sie die jeweiligen lokalen Vorschriften für die Entsorgung von Elektrogeräten und wiederaufladbaren Batterien.

Electrolux behält sich das Recht vor, Produkte, Informationen und Spezifikationen zu verändern ohne vorherige Ankündigung.

DANSK

Tak fordi du valgte et Electrolux produkt. For at sikre de bedste resultater, skal du altid bruge originalt Electrolux tilbehør og reservedele. De er designet specielt til dit produkt. Dette produkt er designet med miljøet i tankerne. Alle plastikdele er mærket til genanvendelse.



Det kan være muligt, at din dampstation ikke producerer damp umiddelbart efter påfyldning med vand. Årsagen til dette er, at luft fanget i det indre system kan forsinke denne funktion et par sekunder. Du bedes være tålmodig og forsøge igen ved at trykke på dampknappen. For nemheds skyld bliver dampen produceret, når du har sluppet dampknappen i nogle få sekunder, og det er ikke nødvendigt at trykke på knappen hele tiden. Find din egen rytme for at få det bedste dampresultat.

KOMPONENTER

- | | |
|--|--|
| A. Lysindikator for opvarmning / nedkøling | K. Ledning |
| B. Lygte oplyst strygebræt | L. Dampslange opbevaring |
| C. Berøringsskærm til valg af temperatur-damp program | M. Tænd-/sluk-knap |
| D. Knap for mere damp | N. ECO (tænd/sluk)-knap |
| E. Dampslange | O. Indikatorlampe for tom tank |
| F. Aftagelig vandtank med integreret anti-kalk patron | P. Transportlås forreste del |
| G. Linje for maks. vandniveau | Q. Låsemekanisme |
| H. Kedel | R. Indikator for varm strygesål |
| I. Strygejern hvileplade | S. Ledningsopbevaring |
| J. RESILIUM™ anodiseret strygesål | T. Kedelhætte |
| | U. Anti-kalk patron i vandtank |
| | V. Rengøringsbørste |

Billede side 2-4

SÅDAN KOMMER DU I GANG

- 1 Før ibrugtagning.** Fjern alle klæbende rester og gnid forsigtigt med en fugtig klud. Placer strygejernet med dampstation vandret på strygebrættet eller varmeafvisende og sikkert underlagt i samme højde som et strygebræt. Vikl strømledning ud og ret den ud sammen med dampledningen.
- 2 Tag vandtanken ud (F)** ved at tage fat i stikket på undersiden og trække det forsigtigt væk fra kedlen. Afmonter anti-kalk patron (**U**) og nedsæk den derefter i vand i mere end 60 sek. Sæt anti-kalk-kassetten tilbage. Fyld vandtanken med koldt vand. Det anbefales at bruge destilleret vand eller en blanding af 50 % destilleret vand og 50 % postevand. Tøm vandtanken for at skylle ud fremmede partikler ud, som muligvis har forblevet fra fremstillingsprocessen. Det anbefales at udskifte anti-kalk patronen efter 3 måneder.
- 3 Fyld altid vandtanken op til MAX med koldt vand (A).** Forsigtigt! Anvend aldrig apparatet uden vand i tanken.
- 4 Tilslut dampstationen til strømforsyningen.** Tryk på tænd/sluk-knappen. Vælg strygejernsprogram fra berøringsskærmen på strygejernet. Kontrollampen på strygejernet begynder at pulsere, når dampstationen forvarmer. Der kan forekomme midlertidige dampe/lugte, når apparatet tændes for første gang.
- 5 Så snart den ønskede temperatur er nået,** tændes kontrollampen permanent og forlygten lyser. Nu er apparatet klar til brug.
- 6 Låget er udstyret med ECO-indstilling.** Strygning med ECO-indstilling i hver udvalgt program sparer op til 20% på energiforbruget. ECO-indstillinger er med lavere tryk, producerer mindre dampmængde men leverer hurtigere opvarmning.

BETJENINGSVEJLEDNING

- 7 Lås op for strygejernet ved at dreje låsemekanismen til  og løft det ud af strygejernets hvileområde.** Før du begynder at stryge, bedes du kontrollere dit strygejern på et gammelt håndklæde for at sikre, at ingen rester inden i strygejernet bliver overført til dit tøj. Efter behov kan du tørre bunden af med en let fugtet klud.
- 8 For at aktivere dampfunktionen,** tryk og hold dampskudsknappen nede i 3-5 sekunder. Hold dampskudsknappen for at give en koncentreret luftstråle af damp. Når du trykker på knappen, brug da al damp før du sætter strygejernet tilbage i strygejernsholderen. Det anbefales, at dampknappen kun anvendes i korte perioder. Forsigtigt! Send aldrig damp ud, mens strygejernet står på stativet.
- 9 Sluk apparatet ved at trykke på tænd/sluk knappen (belysning slukkes).**

- 10** Lad altid strygejernnet afkøle helt på hvileområdet, inden det pakkes væk. Når strygejernnet er koldt, tømmes vandtanken. Opbevar dampstation strygejernnet på hvileområdet
- 11** Når du er færdig med at bruge apparatet, sluk for apparatet ved at trykke på tænd-/sluk -knappen Stil strygejernnet på hvileområdet og slå låsemekanismen til  for at sikre strygejernnet.
- 12** Opbevar altid ledningen i ledningsopbevaringen (S) og dampslangen i dampslangeopbevaring (L) på dampstationens base.
Advarse!! Vikl ALDRIG strømledningen rundt om strygejernnet.

RENGØRING

- 13** Drej stationen til siden, så kedelhætten er øverst. Skru kedelhætten af Hold apparatets side over en vask og tøm varmtvandsbeholderen helt.
- 14** Klargør mindst 300 ml af afkalkningsblandingen. (Brug den anbefalede ratio for blandingen. Hvis der er meget kalk, øges andelen af afkalkningsmiddel.)
OBS: Vi anbefaler at bruge afkalkningsmidlet EUD5 fra Electrolux. Følg instruktionerne til blandingsforholdet mellem vand/afkalkningsmiddel, der er angivet på flasken. Vi anbefaler at rengøre produktet hver anden måned.
- 15** Hæld blandingen ud. Fyld kedlen med rent vand, og hæld det ud igen. Gentag dette trin flere gange, indtil kalken er fjernet og der ikke længere er en lugt af afkalkningsmiddel. Påfyld én målekop rent vand i kedlen, inden den samles igen.
GARANTIE DÆKKER IKKE SKADER SOM FØLGE AF TILSTOPNING PÅ GRUND AF KALK. Tøm ikke brygheden helt for vand efter rengøring, men lad lidt vand stå i den (inden den lukkes igen).
- 16** Indsæt rensbørsten i kedlens åbning og rens vand og kalkrester ud, mens apparatet over en vask.
- 17** Rengør maskinen med en lidt fugtig klud. For at fjerne stædige pletter kan du anvende en lille mængde ikke-slibende rengøringsmiddel.

Nyd dit nye Electrolux produkt!

SIKKERHEDSRÅD

Læs følgende vejledning omhyggeligt, før strygejernnet anvendes første gang.

- Dette apparat er ikke beregnet til at blive brugt af personer (herunder børn), hvis fysiske, sansemæssige eller mentale evner er nedsat, eller personer uden den fornødne erfaring og viden, medmindre de er instrueret i sikker brug af apparatet eller er under opsyn af en person, der har ansvaret for dem.
- Børn skal holdes under opsyn og må ikke lege med apparatet.
- Hold strygejernnet og dens ledning uden for rækkevidden af børn på under 8 år, når det er strømforsynet eller køler af.
- Overfladerne er tilbøjelige til at blive meget varme under brug .
- Dette produkt er velegnet til brug med postevand. Det anbefales at bruge Electrolux AquaSense filtreret vand, da det fjerner urenheder som kalkskala. Ellers kan du bruge destilleret vand. Hvis vandet er meget hårdt, brug en blanding af 50% destilleret vand og 50% postevand.
- Apparatet må kun tilsluttes en stikkontakt med samme spænding og frekvens som de specifikationer, der er angivet på mærkepladen!

- Undgå at bruge strygejernet, hvis det er blevet tabt, hvis der er synlige tegn på beskadigelse af strygejernet eller dets ledning, eller hvis det er utæt.
- Apparatet må kun sættes i en stikkontakt med jordforbindelse. Der kan om nødvendigt anvendes en forlængerledning til 10 A.
- Hvis apparatet eller den medfølgende ledning beskadiges, skal producenten, en servicerepræsentant eller en tilsvarende kvalificeret tekniker udskifte den af hensyn til sikkerheden.
- Anvend og placer kun strygejernet på et stabilt underlag. Når du placerer strygejernet i holderen, skal du sikre dig, at holderen er placeret på et stabilt underlag.
- Efterlad aldrig apparatet uden opsyn, mens stikket er sat i stikkontakten.
- Apparatet skal slukkes, og stikket skal tages ud af stikkontakten efter hver brug før rengøring og vedligeholdelse.
- Stikket skal fjernes fra stikkontakten, før vandbeholderen fyldes med vand.
- Netledningen må ikke komme i kontakt med apparatets varme dele.
- Nedsænk aldrig apparatet i vand eller andre væsker.
- Overskrid ikke det maksimale vandniveau, som er angivet på apparatet.
- Påfyldningsåbningen må ikke åbnes under brug.
- Tag strømstikket ud af stikkontakten inden genopfyldning af vandtanken.
- Hæld ikke eddike, afkalkningsmidler eller andre parfumerede stoffer i beholderen. Ellers kan garantien miste sin gyldighed.
- Dette apparat er kun beregnet til brug i private husholdninger. Producenten påtager sig intet ansvar for eventuelle tab, der forårsages af forkert eller ukorrekt brug.

STRYGETABEL

TEKSTIL	TEMPERATURINDSTILLING	STRYGEANBEFALING
Akryl	Udendørs	Stryg uden damp med vrangen ud
Acetat	Udendørs	Stryg uden damp med vrangen ud, mens det stadig er fugtigt eller brug spray for at fugte.
Nylon og polyester	Udendørs	Stryg med vrangen ud, mens det stadig er fugtigt eller brug spray for at fugte.
Rayon	Udendørs	Stryg med vrangen ud.
Viscose	Udendørs	Stryg med vrangen ud.
Silke	Udendørs	Stryg med vrangen ud Brug en blød klud for at undgå skinnende strygejernsmærker.
Bomuldsblandinger	Udendørs	Se vaskemærket, og følg producentens anvisninger. Udendørs indstilling anbefales til denne slags fibre.
Vandtæt, åndbart stof (undtagen PVC-belægninger)	Udendørs	Vask skånsomt og lufttør din udendørs beklædning i henhold til vaskeanvisningen. Stryg forsigtigt og langsomt tørt ydersiden for at nå alle dele af tøjet for at genaktivere DWR (åndbar/vandafvisning) behandlingen og genskabe stoffets vandafvisende egenskab*. Denne indstilling kan bruges efter vask og tørring af tøj udendørs eller hvor som helst du vil gendanne vandafvisning på visse områder af dit tøj. * Bedre end lufttørring kun for vand - vandafvisende udendørs tøj
Uld og uldblandinger	● Wool (uld)	Stryg på vrangen eller brug strygestykke.
Bomuld	●● Cotton (bomuld)	Tørstrygning, mens stoffet stadig er fugtigt, eller brug spray til at fugtiggøre. Brug maksimal damp.
Fløjl	●● Cotton (bomuld)	Stryg på vrangen eller brug strygestykke.
Lærred	●● Cotton (bomuld) eller ●●● linned	Stryg på vrangen eller brug strygestykke at undgå skinnende strygejernsmærker, især med mørke tekstiler. Stryg uden damp, mens det stadig er fugtigt eller brug spray for at fugte. Brug maksimal dampmængde.
Denim	●● Cotton (bomuld) eller ●●● linned	Brug maksimal damp. Brug maksimal dampmængde ved at trykke og holde knappen til dampskud.

Følg de instruktioner, der fulgte med din tekstilplejeetiket. Varieret strygningshastighed og stoffugtighed kan medføre, at den optimale indstilling afviger fra anbefalingerne i tabellen!

FEJLFINDING

PROBLEM	MULIG ÅRSAG	LØSNING
Strygesålen bliver ikke varm, selvom strygejernet er tændt.	Tilslutningsproblem	Kontrollér netledning, stik og stikkontakt.
	Temperaturkontrollen er i "Udendørs"-position.	Vælg højere program såsom "●● Cotton (bomuld)".
Strygejernet producerer ikke damp.	Not enough water in tank.	Fyld vandbeholderen (se "Sådan kommer du i gang", nr. 2).
	Den valgte temperatur er lavere end den, der er angivet til at bruge med damp.	Øge temperaturen til min. ●● Cotton (bomuld).
Dampskud og lodret dampskudsfunktion virker ikke.	Dampskudsfunktion blev benyttet meget ofte inden for en kort periode.	Sæt strygejernet på højkant og vent, før du bruger dampskudsfunktionen.
	Strygejernet er ikke varmt nok.	Juster den rette temperatur til dampstrygning (op til ●● Cotton (bomuld)). Sæt strygejernet i lodret position, og vent, til temperaturindikatoren slukker.

PROBLEM	MULIG ÅRSAG	LØSNING
Der siver vand ud af strygesålen under stryging.	Strygejernets er ikke varmt nok.	Indstil temperaturvælgeren til en temperatur (●● Cotton (bomuld) til max), der passer til dampstrygning. Sæt strygejernets på støtten og vent, indtil lampen er slukket, før du begynder at stryge. Stil strygejernets på højkant og vent indtil lygten er tændt, før du begynder at stryge.
Flager og urenheder løber ud af strygesålen under stryging.	Du har brugt hårdt vand, hvilket har forårsaget, at der er kommet aflejring af flager i vandtanken. Rengør stationen med afkalkningsmiddel (se "Rengøring", nr. 14).	Du skal derefter holde den nede i et minut mere for at rengøre fordampereenheden. Du skal derefter holde den nede i et minut mere for at rengøre fordampereenheden. Før du begynder at stryge, bedes du kontrollere dit strygejern på et gammelt håndklæde for at sikre, at ingen rester inden i strygejernets bliver overført til dit tøj.
Der siver vand ud af strygesålen, mens strygejernets afkøler eller efter, det er sat på plads.	Strygejernets er blevet anbragt vandret, mens der fortsat var vand i vandtanken.	Tøm vandtanken og sluk dampstationen ved at trykke på tænd/sluk knappen (M) på kedlen, før du stiller strygejernets væk.
Der kommer brune striber ud af sålen under strygingen, som pletter stoffet.	Du har muligvis brugt kemiske afkalkningsmidler anderledes end anbefalet	Brug det anbefalede afkalkningsmiddel (se "Rengøring", nr. 14).
	Stoffibre har samlet sig i hullerne i sålen, og de brænder.	Rengør sålen med en fugtig, blød klud.
	Stofferne er muligvis ikke skyllet korrekt, eller tøjet er nyt og er ikke blevet vasket inden stryging.	Skyl tøjet korrekt for strygingen.

BORTSKAFFELSE



Dette symbol på produktet angiver, at produktet indeholder et batteri, som ikke må bortskaffes sammen med normalt husholdningsaffald.



Dette symbol på produktet eller dets emballage betyder, at dette produkt ikke kan behandles som husholdningsaffald. For at genbruge dit produkt skal du bringe det til et officielt indsamlingssted eller til et Electrolux-servicecenter, som kan fjerne og genbruge batteriet og de elektriske dele sikkert og professionelt. Følg reglerne i dit land til særskilt indsamling af elektriske produkter og genopladelige batterier.

Electrolux forbeholder sig retten til at ændre produkter, information og specifikationer uden varsel.

EESTI

Täname, et valisite Electroluxi toote. Parimate tulemuste saamiseks kasutage alati Electroluxi originaalvarvikuid ja -varuosi. Need on loodud spetsiaalselt teie tootele. Antud toote loomisel on arvestatud looduskeskkonnaga. Kõik plastdetailid on ümbertöötlemist lubava märgistusega.



Võib juhtuda, et aurujaam ei tooda pärast selle veega täitmist kohe auru. Selle põhjuseks on sisesüsteemi jäänud õhk, mis võib funktsiooni mõni sekund viivitada. Oodake rahulikult ja vajutage uuesti aurunuppu. Mugava kasutuse tagamiseks jätkub auru eraldumine ka mõni sekund pärast aurunupu lahtilaskmist, nii et te ei pea pidevalt nuppu vajutama. Sobiva auruhulga tagamiseks leidke endale sobiv rütm.

KOOSTISOSAD

- | | |
|---|---|
| A. Soojenemise/jahtumise märgutuli | K. Toitejuhe |
| B. Triikimisala valgustav esituli | L. Auruvooliku hoiukoht |
| C. Puutekraan temperatuuri/auruprogrammi valimiseks | M. SISSE/VÄLJA-nupp |
| D. Auruvoimenduse nupp | N. ÖKO-nupp (SISSE/VÄLJA) |
| E. Auruvoolik | O. Tühja veepaagi märgutuli |
| F. Integreeritud katlakivivastase kassetiga eemaldatav veepaak | P. Kandelukuga esiosa |
| G. Vee maksimumtaseme indikaator | Q. Lukustusmehhanism |
| H. Keetel | R. Kuuma talla indikaator |
| I. Triikraua hoiualus | S. Toitejuhtme hoiukoht |
| J. Anodeeritud tald RESILIUM™ | T. Aurukatla kork |
| | U. Katlakivivastane kork veepaagis |
| | V. Puhastushari |

Pilt lk 2-4

ALUSTAMINE

- 1 Enne esimest kasutamist.** Eemaldage kõik liimijäägid ja hõõruge õrnalt niiske lapiga. Paigutage aurujaamaga triikraud horisontaalselt triikimislauale või kindlale kuumakindlale alusele, mis on triikimislauga samal kõrgusel. Keerake toitejuhe ja auruvoolik lahti ning tõmmake sirgeks.
- 2 Eemaldage veepaak (F)**, haarates selle all olevast pilust ja tõmmates seda õrnalt aurukatlast eemale. Eemaldage katlakivivastane kassett (**U**) ja pange enam kui 60 sekundiks vette. Sisestage katlakivivastane kassett tagasi. Täitke veepaak külma veega. Soovitatakse kasutada destilleeritud vett või segu, mis koosneb 50% ulatuses destilleeritud veest ja 50% ulatuses kraaniveest. Tühjendage veepaak, et loputada välja kõik võõrkehad, mis võisid sinna tootmisel tekkida. Soovitame katlakivivastase kasseti asendada kolme kuu järel.
- 3 Täitke veepaak alati tähiseni MAX, kasutades külma vett (A).** Ettevaatust! Ärge kasutage seadet kunagi tühja veepaagiga.
- 4 Ühendage aurujaam vooluvõrku.** Vajutage SISSE/VÄLJA-nuppu. Valige triikraua puutekraanil triikimisprogramm. Kui aurujaam eelsoojeneb, vilgub triikraual olev märgutuli. Kui kasutate seadet esimest korda, võib seadmest ajutiselt suitsu/lõhna eralduda.
- 5 Valitud temperatuuri saavutamisel** hakkab märgutuli püsivalt põlema ja esituli lülitatakse sisse. Nüüd on seade kasutamiseks valmis.
- 6 Aurujaamal on ÖKO-säte.** Triikimine kõiki programme kasutades ÖKO-sättega säästab kuni 20% energiatarbest. ÖKO-säte kasutab madalamat rõhku, tootes vähem auru, aga pakkudes kiiremat soojenemisega.

KASUTUSJUHISED

- 7 Vabastage triikraud lukust, seades lukustusmehhanismi asendisse  ja tõstes triikraua hoiualuselt ära.** Enne triikimist proovige triikrauda vanal rätikul, veendumaks, et triikraua ei kanduks jääke rõivastele. Vajadusel puhastage talda kergelt niisutatud lapiga.
- 8 Aurfunktsiooni aktiveerimiseks** hoidke auruvõimenduse nuppu 3–5 sekundit all. Hoidke auruvõimenduse nuppu all, et väljutada kontsentreeritud aurujuga. Peale nupule vajutuse lõpetamist ja triikraua alusele tagasi panemist kasutage kogu aur ära. Aurunuppu on soovitatav kasutada lühiajaliselt. Ettevaatust! Ärge väljastage auru, kui triikraud on asetatud alusele.
- 9 Lülitage seade välja**, vajutades SISSE/VÄLJA-nuppu (valgustus kustub).
- 10 Enne triikraua hoiulepanekut** laske sellel hoiualusel täielikult jahtuda. Kui triikraud on jahtunud, tühjendage veepaak. Hoidke aurujaama triikrauda hoiualusel.

- 11 Kui olete seadme kasutamise lõpetanud, lülitage see välja, vajutades SISSE/VÄLJA-nuppu. Pange triikraud hoiualusele ja seadke selle fikseerimiseks lukustusmehhanism asendisse .
- 12 Pange toitejuhe alati hoiule toitejuhtme hoiukohta (S) ja auruvoolik auruvooliku hoiukohta (L) aurujaama alusel.
Hoiatus! ÄRGE KUNAGI kerige toitejuhet ümber triikraua.

PUHASTAMINE

- 13 Keerake jaamaalus küljele, nii et aurukatla kork oleks kõige üleval. Keerake auruokatla kork lahti. Keerake seadme külg kraanikausi kohale ja tühjendage aurukatel täielikult.
- 14 Lahjendage ettenähtud kogus katlakivieemaldit vees, et valmistada vähemalt 300 ml segu. (Kasutage segu tegemisel soovitatud vahekorda. Kui katlakivi on palju, suurendage katlakivieemaldi määra.)
Märkus: soovitame kasutada katlakivieemaldajat EUD5. Selle tootja on Electrolux. Järgige pudelile märgitud juhiseid vee ja katlakivi eemaldusvedeliku koguste kohta. Toodet on soovitatav puhastada iga 2 kuu tagant.
- 15 Valage segu välja. Täitke keetel puhta veega, seejärel valage see välja. Korrake seda toimingut, kuni katlakivi on eemaldatud ja katlakivieemaldi lõhn on kadunud. Enne uuesti kokkupanemist valage keetlisse üks mõtetopisk puhast vett.
GARANTII EI HÕLMA KATLAKIVIUMMISTUSTE PÕHJUSTATUD KAHJUSTUSI. Kui puhastamine on lõppenud, ärge tühjendage keetlit täielikult, vaid jätke sinna veidi vett (enne selle uuesti sulgemist).
- 16 Sisestage puhastushari aurukatla avausse ning eemaldage kõik vee- ja lubjajäägid, hoides seadet kraanikausi kohal.
- 17 Puhastage seadet kergelt niiske lapiga. Törksate plekkide eemaldamiseks võite kasutada väikest kogust mitteabrasiiivset puhastusvahendit.

Tundke rõõmu oma uuest Electroluxi tootest!

OHUTUSOOVITUSED

Enne seadme esmakordset kasutamist lugege allolev kasutusjuhend hoolikalt läbi!

- See seade ei ole mõeldud kasutamiseks inimestele (sealhulgas lapsed), kelle füüsilised, sensoorsed või vaimsed võimed on vähenenud või kellel puuduvad kogemused ja teadmised, või ainult sel juhul, kui nende ohutuse eest vastutav isik neid valvab või juhendab.
- Laste järele tuleks vaadata, et nad seadmega ei mängiks.
- Hoidke triikraud ja toitejuhe alla 8-aastastele lastele kättesaamatuna, kui seade on vooluvõrgus või maha jahtumas.
- Kasutamise ajal võivad pinnad kuumaks minna .
- Selle tootega võib kasutada kraanivett. Soovitatav on kasutada Electrolux AquaSense'iga filtreeritud vett, et eemaldada selline saastumus nagu katlakivi. Vastasel juhul kasutage destilleeritud vett. Kui kraanivesi on eriti kare, kasutage segu, mis koosneb 50% ulatuses destilleeritud veest ja 50% ulatuses kraaniveest.
- Seadme võite ühendada ainult sellise elektrivõrguga, mille pinge ja sagedus vastavad nimiaandmete sildil toodud andmetele!

- Triikrauda ei tohi kasutada, kui see on maha kukkunud, kui sel on nähtavad kahjustused raual või juhtmel või kui see lekib.
- Seadet tohib ühendada üksnes maandatud seinakontakti. Vajadusel võib kasutada 10 A sobivusega pikendusjuhet.
- Vigastatud seadme või toitejuhtme korral laske see ohu vältimiseks välja vahetada tootjal, tootja volitatud teeninduses või sarnase väljaõppega isikul.
- Triikrauda tuleb kasutada ja toetada kindlal pinnal. Kui asetate triikraua kannale, veenduge, et kand oleks pandud kindlale pinnale.
- Elektrivõrku ühendatud triikrauda ei tohi kunagi järelvalveta jätta.
- Enne kõiki puhastus- ja hooldustöid ning iga kord pärast kasutamist tuleb seade välja lülitada ja toitepistik seinakontaktist välja võtta.
- Enne veepaagi veega täitmist tuleb pistik seinakontaktist eemaldada.
- Toitejuhe ei tohi minna vastu seadme kuumi pindu.
- Ärge pange seadet vette ega mis tahes muusse vedelikku!
- Ärge ületage seadmel näidatud veepaagi maksimaalset mahtuvust.
- Kasutamise ajal ei tohi täitmisava lahti teha.
- Enne veepaagi täitmist eemaldage toitepistik pistikupesast.
- Ärge valage paaki äädikat, katlakivieemaldit ega muid lõhnastatud aineid. Vastasel juhul võib garantii kehtetuks muutuda.
- Seade on ette nähtud üksnes koduseks kasutamiseks. Tootja ei vastuta vales või mittesihtpärasesest kasutamisest tingitud võimalike kahjustuste eest.

TRIIKIMISKAART

MATERJAL	TEMPERATUURI REGULEERIMINE	TRIIKIMISSOOVITUSED
Akrüül	Öueriided	Triikige kuivalt nii, et pesu on pahupidi pööratud.
Atsetaat	Öueriided	Triikige kuivalt, kui pesu on veel niiske, või niisutage seda pihustiga.
Nailon ja polüester	Öueriided	Triikige pahupidi pööratud pesu, kui see on veel niiske, või niisutage seda pihustiga.
Viskoosiid	Öueriided	Triikige nii, et pesu on pahupidi pööratud.
Viskoos	Öueriided	Triikige nii, et pesu on pahupidi pööratud.
Siid	Öueriided	Triikige nii, et pesu on pahupidi pööratud. Kasutage triikimisriiet, et vältida läikivaid triikimismärke.
Puuvillasegu	Öueriided	Kontrollige sildilt ning järgige tootja juhiseid. Säte Öueriided on soovitatav sellise kiu jaoks.
Veekindel õhku läbilaskev kangas (välja arvatud PVC-katted)	Öueriided	<p>Peske oma öueriideid õrnalt ja kuivatage neid õhu käes vastavalt hooldussildil toodud juhistele. Kuivtriikige hoolikalt ja aeglaselt oma rõivaeset väljastpoolt, et jõuda kõikidesse kohtadesse ning taasaktiveerida püsiv hüdrofoobsus ja taastada rõivaeseme vetthülgevus*.</p> <p>Seda sätet saate kasutada pärast öueriivastuse pesemist ja õhu käes kuivatamist või alati, kui soovite taastada rõivaeseme kindlate piirkondade vetthülgevust.</p> <p>* Parem õhu käes kuivatamisest vaid vetthülgavatele öueriitele.</p>
Vill ja villasegu	● Villane	Triikige auruga nii, et pesu on pahupidi pööratud, või kasutage triikimisriiet.
Puuvill	●● Puuvillane	Triikige kuivalt, kui materjal on veel niiske või kasutage niisutamiseks piserdusfunktsiooni. Kasutage auru: keskmine kuni maksimum. Kasutage maksimaalset auru.
Pesusamet	●● Puuvillane	Triikige auruga nii, et pesu on pahupidi pööratud, või kasutage triikimisriiet.
Linane	●● Puuvillane või ●●● Linane	Triikige nii, et pesu on pahupidi pööratud, või kasutage triikimisriiet, et vältida läikivaid triikimisjälgi – eriti tumedate riiete korral. Triikige, kui pesu on veel niiske, või niisutage seda pihustiga. Kasutage maksimumkoguses auru.
Denim	●● Puuvillane või ●●● Linane	Kasutage maksimaalset auru. Rakendage maksimumkoguses auru, hoides all auruvõimenduse nappu.
<p>Järgige oma rõivaeseme hooldussildil olevaid juhtnööre. Varieeruv triikimiskiirus ja kanga niiskus võib põhjustada optimaalse sätte erinevuse tabelis olevatest soovitustest!</p>		

VEAOTSING

PROBLEEM	VÕIMALIK PÕHJUS	LAHENDUS
Tald ei kuumene, ehkki triikraud on sisse lülitatud.	Ühendusprobleem	Kontrollige toitekaablit, pistikut ning vooluvõrku.
	Temperatuuriregulaator on asendis Üleriided	Valige tugevam programm, näiteks ●● Puuvillane.
Triikraud ei tekita auru.	Veepaagis pole piisavalt vett.	Täitke veepaak veega (vt „Alustamine“, nr 2).
	Valitud temperatuur on madalam kui see, mis on auruga kasutamiseks määratud.	Tõske temperatuuri vähemalt ●● Puuvillane.
Auruvõimenduse ega vertikaalse auruvõimenduse funktsioon ei tööta.	Auruvõimenduse funktsiooni kasutati lühikese aja jooksul väga sageli.	Enne auruvõimenduse funktsiooni kasutamist seadke triikraud horisontaalsesse asendisse ja oodake.
	Triikraud pole piisavalt kuum.	Reguleerige õige temperatuur auruga triikimiseks (kuni ●● Puuvillane). Asetage triikraud vertikaalasendisse ja oodake, kuni temperatuuri märgutuli kustub.
Triikimise ajal immitseb triikraua tallast vett.	Triikraud ei ole piisavalt kuum.	Seadke temperatuurinapp aurutriikimiseks sobivale (●● Puuvillane maksimaalsele) tasemele. Pange triikraud püstiasendisse ja oodake, kuni tuli on kustunud, enne kui triikimist alustate. Enne triikimist seadke triikraud kannale ja oodake esitule süttimiseni.
Triikraua talla alt tuleb triikimise ajal setteosakesi ja mustust.	Olete kasutanud karedat vett, mis on põhjustanud katlakivisette tekke veepaagis. Puhastage jaama katlakivieemaldiga (vt „Puhastamine“, nr 14).	Vajutage ja hoidke auru saamiseks aurunuppu (umbes 1 minut). Seejärel hoidke veel üks minut, et puhastada auru genereerimise süsteem. Enne triikimist proovige triikrauda vanal rätikul, veendumaks, et triikraud ei kanduks jääke rõivastele.
Jahtumise ajal või hoiule panduna immitseb triikraua alt vett.	Triikraud on asetatud horisontaalselt ja veepaagis on vett.	Enne triikraua hoiulepanekut tühjendage veepaak ja lülitage aurujaam välja, vajutades auruksal SISSE/VÄLJA-nuppu (M).
Triikimisel jäävad triigitavatele esemetele pruunid triibud.	Võisite kasutada soovitatavatest erinevaid keemilisi katlakivieemaldusvahendeid.	Kasutage soovitatavat katlakivieemaldusvahendit (vt: „Puhastamine“, nr 14).
	Talla auruvädesse on kuhjunud tekstiilkiude, mis on hakanud kõrbema.	Puhastage talda pehme lapiga.
	Pesu ei pruugi olla korralikult loputatud või pole uusi esemeid enne triikimist pestud.	Enne triikimist loputage kangaid õigesti.

UTILISEERIMINE



See tootel asuv sümbol näitab, et antud toode sisaldab akut, mida ei tohi ära visata koos tavalise olmeprügiga.



See tootel või toote pakendil asuv sümbol näitab, et toodet ei tohi käidelda olmeprügina. Toote taaskäitlemiseks viige see ametlikku kogumispunkti või Electroluxi teeninduskeskusesse, kus aku ja elektriosad ohutult ja professionaalsel moel eemaldatakse ja taaskäideldakse. Pidage kinni oma asukohariigi elektritoodete ja akude eraldi kogumise reeglitest.

Electrolux jätab enesele õiguse muuta tooteid, teavet ja tehnilisi andmeid ilma sellest ette teatamata.

ESPAÑOL

Gracias por escoger un producto Electrolux. Para asegurarte de obtener los mejores resultados, utiliza siempre accesorios y recambios originales Electrolux, que han sido especialmente diseñados para tu producto. Este producto se ha diseñado pensando en el medio ambiente. Todas las piezas de plástico están marcadas para su reciclado.

 *Es posible que el centro de planchado a vapor no produzca vapor inmediatamente después de haberlo llenado de agua. Esto se debe a que el aire atrapado en el sistema interno puede retrasar esta función unos segundos. Tenga paciencia e inténtelo de nuevo pulsando el botón de vapor. Para su comodidad, el vapor se producirá después de que suelte el botón de vapor durante unos segundos y no es necesario pulsar el botón todo el tiempo. Con el tiempo descubrirá su propio ritmo para obtener los mejores resultados con el centro de planchado a vapor.*

COMPONENTES

- | | |
|--|---|
| A. Indicador luminoso de calentamiento o enfriamiento | K. Cable de alimentación |
| B. Luz frontal que ilumina el área de planchado | L. Espacio para guardar la manguera de vapor |
| C. Pantalla táctil para la selección de programas temperatura-vapor | M. Botón de encendido/apagado |
| D. Botón de refuerzo de vapor | N. Botón ECO (encendido/apagado) |
| E. Manguera de vapor | O. Indicador luminoso de depósito vacío |
| F. Depósito de agua extraíble con cartucho antical integrado | P. Bloqueo de transporte frontal |
| G. Indicador del livello massimo dell'acqua | Q. Mecanismo de bloqueo |
| H. Caldera | R. Indicador de suela caliente |
| I. Superficie de apoyo para la plancha | S. Espacio para guardar el cable de alimentación |
| J. Suela anodizada RESILIUM™ | T. Tapa de la caldera |
| | U. Cartucho antical del depósito de agua |
| | V. Cepillo de limpieza |

Imagen página 2-4

INTRODUCCIÓN

- 1 Antes del primer uso.** Retire todos los restos de adhesivo y frote el electrodoméstico suavemente con un paño húmedo. Coloque el centro de planchado a vapor horizontalmente sobre la tabla de planchar o sobre una superficie segura resistente al calor que esté a la misma altura de la tabla. Desenrolle y enderece el cable de alimentación y la manguera de vapor.
- 2 Extraiga el depósito de agua (F)** sujetando la ranura que se encuentra en la parte inferior y retirándola con suavidad de la caldera. Extraiga el cartucho antical (**U**) y después sumérjalo en agua durante más de 60 segundos. Vuelva a insertar el cartucho antical. Llene el depósito de agua con agua fría. Se recomienda utilizar agua destilada o una mezcla de 50 % de agua destilada y 50 % de agua corriente Vacíe el depósito de agua para eliminar las partículas extrañas que hayan podido quedar del proceso de fabricación. Recomendamos reemplazar el cartucho antical después tres meses de uso.
- 3 Rellene siempre el depósito de agua hasta el nivel MÁX. con agua fría (F).**
Precaución No encienda el dispositivo si no hay agua en el depósito.
- 4 Conecte el centro de planchado a vapor a la red eléctrica.** Pulse el botón de encendido/apagado. Seleccione el programa de planchado en la pantalla táctil de la plancha. La luz indicadora de la plancha parpadea durante el precalentamiento del centro de planchado a vapor. Al encenderlo por primera vez, pueden surgir olores temporales con las primeras ráfagas de vapor.
- 5 En cuanto se alcanza la temperatura seleccionada, la luz indicadora se mantiene encendida y la luz frontal también se enciende.** El electrodoméstico ya está listo para ser utilizado.
- 6 El centro de planchado a vapor viene equipado con la función ECO.** El uso de la función ECO en cada programa de planchado seleccionado asegura un ahorro energético de hasta el 20% en consumo eléctrico. La función ECO aplica menor presión y genera menos vapor pero calienta más rápidamente.

INSTRUCCIONES DE USO

- 7 Desbloquee la plancha activando el mecanismo de bloqueo a  y levántela de su superficie de apoyo.** Antes de iniciar el proceso de planchado, pruebe la plancha en una toalla vieja para evitar la transferencia de residuos del interior de la plancha a sus prendas. Si es necesario, limpie la suela con un paño húmedo.

8 Para activar la función de vapor, mantenga pulsado el botón de refuerzo de vapor de 3 a 5 segundos. Mantenga pulsado el botón de refuerzo de vapor para expulsar un chorro de vapor concentrado. Al soltar el botón, espere a que el vapor se termine antes de colocar la plancha en de regreso en la base. Se recomienda utilizar el botón de vapor durante períodos cortos.

Precaución Nunca libere vapor mientras la plancha esté en la base.

9 Apague el electrodoméstico pulsando el botón de encendido/apagado (la luz se apagará).

10 Deje siempre que la plancha se enfríe completamente sobre su superficie de apoyo antes de guardarla. Una vez que se haya enfriado, vacíe el depósito de agua. Guarde la plancha del centro de planchado a vapor sobre la superficie de apoyo para la plancha.

11 Cuando haya terminado de utilizar el electrodoméstico, apáguelo pulsando el botón de encendido/apagado. Coloque la plancha sobre la superficie de apoyo y active el mecanismo de bloqueo a  para asegurarla.

12 Guarde siempre el cable de alimentación en el guardacable (S) y la manguera de vapor en el espacio para manguera de vapor (L) del centro de planchado a vapor.

¡Advertencia! NUNCA enrolle el cable de alimentación alrededor de la plancha.

LIMPIEZA

13 Vuelque la base del centro de planchado hacia un lado de manera que la tapa de la caldera quede hacia arriba. Desenrosque la tapa de la caldera. Dele la vuelta al electrodoméstico sobre el fregadero para vaciar la caldera completamente.

14 Mezcle la proporción de desincrustante y agua indicada para preparar, al menos, 300 ml de mezcla desincrustante. (Use la proporción recomendada para la mezcla. Si el agua de su domicilio contiene mucha cal (agua muy dura), aumente la proporción del descalcificador).

Nota: Se recomienda utilizar el descalcificador EUD5 de Electrolux. Siga las instrucciones sobre la proporción de agua y líquido descalcificador que debe utilizarse indicadas en la botella. Se recomienda limpiar el producto cada dos meses.

15 Retire la mezcla. Llene la caldera con agua pura y, a continuación, vacíela. Repita este paso varias veces hasta que se elimine la cal y se pueda percibir el aroma del descalcificador. Antes de volver a proceder al montaje, incorpore a la caldera agua pura con un dosificador.

LA GARANTÍA NO CUBRE EL DAÑO PROVOCADO POR OBSTRUCCIONES DE CAL. Una vez completada la limpieza, no mantenga la caldera vacía, deje un poco de agua en su interior (antes de volver a cerrarla).

16 Introduzca el cepillo de limpieza en la abertura de la caldera y limpie los restos de agua y los residuos de cal sosteniendo el electrodoméstico encima del fregadero

17 Limpie el electrodoméstico con un paño ligeramente húmedo. Para eliminar las manchas rebeldes, puede aplicar una pequeña cantidad de limpiador no abrasivo.

¡Disfrute de su nuevo producto Electrolux!

RECOMENDACIONES DE SEGURIDAD

Lea detenidamente las siguientes instrucciones antes de utilizar la máquina por primera vez.

- Este electrodoméstico no está indicado para que lo utilicen personas (incluidos niños) con discapacidades físicas, sensoriales o mentales o que no cuenten con experiencia o conocimientos, a menos que lo hagan bajo supervisión o según las instrucciones de una persona responsable de su seguridad.
- Se deberá controlar que los niños no jueguen con este electrodoméstico.
- Mantenga la plancha y el cable fuera del alcance de los niños menores de 8 años cuando esté encendida o enfriándose.

- Las superficies pueden calentarse durante el uso ▲.
- Este producto es adecuado para su uso con agua corriente. Se recomienda utilizar agua filtrada Electrolux AquaSense, que elimina impurezas como la cal. Otra opción es utilizar agua destilada. Si el agua corriente es particularmente dura, utilice una mezcla de 50 % de agua destilada y 50 % de agua corriente.
- Este electrodoméstico debe conectarse exclusivamente a una fuente de alimentación eléctrica cuya tensión y frecuencia se ajusten a las especificaciones de la placa de características.
- No utilice la plancha si se ha caído, si existen señales visibles de daños en la misma o en el cable, o si observa fugas de agua.
- El electrodoméstico solamente deberá conectarse a una toma de alimentación eléctrica puesta a tierra. De ser necesario, puede utilizarse un cable de extensión compatible para 10 A.
- Si el electrodoméstico o el cable de alimentación no están en perfectas condiciones, deben ser sustituidos por el fabricante, por su servicio de asistencia técnica o por personal debidamente cualificado, para evitar cualquier peligro.
- La plancha debe utilizarse y apoyarse sobre una superficie estable. Al colocar la plancha sobre su soporte, asegúrese de que la superficie en la que se encuentre el soporte sea estable.
- Nunca deje el electrodoméstico sin vigilancia mientras esté conectado a la red eléctrica.
- Debe apagar el electrodoméstico y desconectarlo de la red eléctrica después de cada uso, así como antes de limpiarlo y realizar el mantenimiento.
- El enchufe debe desconectarse de la toma de red antes de cargar el depósito de agua.
- El cable de alimentación eléctrica no debe entrar en contacto con piezas calientes del electrodoméstico.
- No sumerja el electrodoméstico en agua u otro líquido.
- No supere el volumen máximo de llenado indicado en la plancha.
- La abertura de llenado no se debe abrir durante el uso.
- Desenchufe el aparato antes de volver a llenar el depósito de agua.
- No vierta vinagre, productos antical ni ninguna otra sustancia perfumada en el

depósito. De no cumplir esta recomendación podría anularse la garantía.

- Este electrodoméstico está previsto exclusivamente para uso doméstico. El fabricante declina toda responsabilidad por los posibles daños que pudiesen producirse como consecuencia de su uso inadecuado o incorrecto.

TABLA DE TEMPERATURAS DE PLANCHADO

TELA	AJUSTE DE TEMPERATURA	RECOMENDACIONES DE PLANCHADO
Acrílico	Función Outdoor (aire libre)	Planche en seco del revés.
Acetato	Función Outdoor (aire libre)	Planche en seco del revés cuando la ropa aún esté húmeda o utilice el atomizador para humedecerla.
Nailon y poliéster	Función Outdoor (aire libre)	Planche del revés cuando la ropa aún esté húmeda o utilice el atomizador para humedecerla.
Rayón	Función Outdoor (aire libre)	Planche del revés.
Viscosa	Función Outdoor (aire libre)	Planche del revés.
Seda	Función Outdoor (aire libre)	Planche del revés. Utilice un paño para planchar para evitar que la plancha queme las prendas y deje zonas de planchado brillantes.
Mezclas de algodón	Función Outdoor (aire libre)	Consulte la etiqueta y siga las instrucciones del fabricante. Se recomienda la función "Outdoor" (aire libre) para este tipo de tejidos.
Tejidos impermeables y transpirables. (excepto aquellos con revestimiento de PVC)	Función Outdoor (aire libre)	Lava y seca al aire libre tus prendas técnicas de exterior con suavidad siguiendo las instrucciones de la etiqueta de cuidado textil. Planche en seco cuidadosa y lentamente la cara exterior llegando a todas las partes de la prenda para reactivar el tratamiento de impermeabilidad duradera (DWR) recuperando sus propiedades impermeables*. Puede utilizar esta función después de lavar y secar al aire sus prendas de aire libre o siempre que quiera restaurar la impermeabilidad de algunas partes de sus prendas. * Mejores resultados que el secado al natural al aire en ropa técnica impermeable de exterior.
Lana y mezclas de lana	●Wool (Lana)	Planche al vapor del revés o utilice un paño para planchar.
Algodón	●●Cotton (Algodón)	Planche en seco mientras todavía esté húmeda, o bien utilizar el pulverizador para humedecer. Utilice un ajuste de vapor entre medio y alto. Utilice el ajuste máximo de vapor.
Pana	●●Cotton (Algodón)	Planche al vapor del revés o utilice un paño para planchar.
Lino	●●Algodón o ●●●ropa blanca	Planche del revés o utilice un paño para planchar para evitar que la plancha deje manchas brillantes, especialmente en las telas oscuras. Planche en seco del revés cuando la ropa aún esté húmeda o utilice el atomizador para humedecerla. Utilice la máxima presión de vapor.
Sarga	●●Algodón o ●●●ropa blanca	Utilice el ajuste máximo de vapor. Aplique la máxima presión de vapor manteniendo pulsado el botón de refuerzo de vapor.
Siga las instrucciones de la etiqueta de cuidado de la prenda. ¡Variar la intensidad de planchado y el nivel de humedad de los tejidos podría hacer que la configuración óptima difiera de las recomendaciones indicadas en la tabla!		

SOLUCIÓN DE PROBLEMAS

PROBLEMA	POSIBLE CAUSA	SOLUCIÓN
La plancha no se calienta a pesar de que la plancha está encendida.	Problema de conexión	Compruebe el cable y el enchufe de alimentación eléctrica, así como la toma de red.
	El ajuste de temperatura se encuentra en la posición Función "Outdoor" (aire libre)	Seleccione el programa más intenso, como "●● Cotton (Algodón)".
La plancha no genera vapor.	No hay suficiente agua en el depósito.	Cargue el depósito de agua (consulte el segundo epígrafe de "Introducción").
	La temperatura seleccionada es inferior a la especificada para utilizar el vapor.	Seleccione una temperatura de hasta ●● Cotton (Algodón).
La función de refuerzo de vapor y el refuerzo de vapor en vertical no funciona.	La función de refuerzo de vapor se ha utilizado con mucha frecuencia en un período de tiempo breve.	Coloque la plancha en posición horizontal y espere antes de utilizar la función de refuerzo de vapor.
	La plancha no está lo bastante caliente.	Ajuste la temperatura adecuada para el planchado a vapor (hasta ●● Cotton (Algodón)). Coloque la plancha en posición vertical y espere a que el indicador luminoso de temperatura se apague.
Fugas de agua de la placa durante el planchado.	La plancha no se calienta lo suficiente.	Ajuste el selector de temperatura a una temperatura (●● Cotton (Algodón) hasta el máximo) adecuada para planchar al vapor. Coloque la plancha sobre el talón y espere a que la luz se apague antes de empezar a planchar. Coloque la plancha sobre su talón y espere hasta que se encienda la luz frontal antes de empezar a planchar.
Partículas e impurezas salen de la placa durante el planchado.	Ha utilizado agua dura, lo que ha provocado el desarrollo de escamas en el depósito de agua. Limpie el centro de planchado con un descalcificador (véase "Limpieza" n.º 14).	Mantenga pulsada la tecla de vapor durante un minuto para obtener vapor. A continuación mantenga pulsado un minuto más para limpiar el sistema generador de vapor. Antes de iniciar el proceso de planchado, pruebe la plancha en una toalla vieja para evitar la transferencia de residuos del interior de la plancha a sus prendas.
Fugas de agua de la placa mientras la plancha se está enfriando o después de guardarse.	La plancha se ha colocado en posición horizontal cuando aún hay agua en el depósito de agua.	Vacíe el depósito de agua y apague el centro de planchado pulsando el botón de encendido/apagado (M) en la caldera antes de guardar la plancha.
Salen manchas marrones de la placa al planchar que manchan la ropa.	Es posible que haya utilizado descalcificadores químicos diferentes de los recomendados.	Utilice el descalcificador recomendado (véase "Limpieza", n.º 14).
	Se han acumulado restos de fibras de telas en los agujeros de la suela y se están quemando.	Limpie la placa con un paño húmedo suave.
	Es posible que los tejidos no se hayan aclarado correctamente o que las prendas sean nuevas y no se hayan lavado antes de planchar.	Aclare bien todos los tejidos antes de proceder a su planchado.

DESECHO



Este símbolo que aparece en el producto indica que este producto contiene una batería que no debe eliminarse con los residuos domésticos normales.



Este símbolo que aparece en el producto o en el embalaje indica que el producto no debe tratarse como residuo doméstico. Para reciclar su producto, llévalo a un punto de recogida oficial o a un centro de servicio Electrolux, donde se retirará y reciclará la batería y piezas eléctricas de forma segura y profesional. Siga las normas del país sobre recogida por separado de productos eléctricos y baterías recargables.

Electrolux se reserva el derecho a hacer cambios en los productos, información y especificaciones sin previo aviso

فارس ی

سپاس از حسن انتخاب شما برای تهیه محصولات Electrolux. برای اطمینان از بهترین نتیجه، همیشه از تجهیزات و لوازم یدکی اصلی Electrolux استفاده کنید. آنها به طور اختصاصی برای محصول شما طراحی شده اند. این محصول با توجه به حفظ محیط زیست طراحی شده است. تمامی اجزای پلاستیکی برای بازیافت علامتگذاری شده اند.

امکان دارد مخزن بخار بلافاصله پس از پر کردن آن با آب، بخار تولید نکند. دلیل آن اینست که هوای گیر افتاده در سیستم داخلی، تولید بخار را چند ثانیه به تأخیر می‌اندازد. خواهشمند است صبور باشید و دوباره با فشردن دکمه بخار آنرا امتحان کنید. برای راحتی شما، پس از اینکه دکمه بخار را برای چند ثانیه رها کنید، بخار تولید می‌شود و نیازی نیست که آنرا بطور مداوم فشار دهید. با کمی کنکاش، اهنگ بهترین حالت بخاردهی را پیدا کنید.



قسمت‌های مختلف دستگاه

- | | |
|---|---|
| A. نشانگر نور برای گرم / سرد شدن | L. محفظه شیلنگ بخار |
| B. چراغ جلو روشن‌کننده منطقه اتوکشی | M. دکمه روشن/خاموش |
| C. صفحه نمایش لمسی برای انتخاب درجه حرارت-بخار | N. دکمه (روشن/خاموش) ECO |
| D. دکمه تقویت بخار | O. چراغ نشانگر خالی بودن مخزن آب |
| E. شیلنگ بخار | P. قطعه جلویی قفل حمل اتو |
| F. مخزن آب قابل جابجایی با یک کارتریج ضد آهک یکپارچه | Q. مکانیسم قفل کردن |
| G. نشانگر حداکثر سطح آب | R. نشانگر داغ بودن کف اتو |
| H. واحد مولد بخار | S. محفظه سیم جمع‌کن |
| I. تکیه‌گاه اتو | T. درپوش مولد بخار |
| J. کف اتو از نوع RESILIUM™ آندی شده | U. فیلتر ضد آهک مخزن آب |
| K. سیم برق | V. برس تمیزکاری |

تصویر در صفحه 4-2

شروع به کار

- 1** پیش از اولین استفاده، بقایای اسپیدی به کف اتو را پاک و به آرامی با پارچه نمدار تمیز کنید. اتو را به طور افقی روی میز اتو و یا روی یک سطح ایمن و مقاوم در برابر حرارت، در همان ارتفاع میز اتو قرار دهید. سیم برق و شیلنگ بخار را باز کرده و آنها را صاف کنید.
 - 2** **مخزن آب (F)** را جدا کنید. مخزن آب را با گرفتن شکاف موجود در قسمت زیرین و کشیدن آن از واحد مولد بخار به آرامی بردارید. فیلتر ضد آهک (U) را جدا کرده و آنرا به مدت بیش از 60 ثانیه در آب فرو ببرید. فیلتر ضد آهک را دوباره در جای خود قرار دهید. مخزن آب را با آب سرد پر کنید. پیشنهاد می‌شود از آب مقطر یا مخلوطی از 50% آب مقطر و 50% آب شیر استفاده کنید. مخزن آب را خالی کنید تا ذرات اضافی که ممکن است در فرایند تولید دستگاه در آن باقی مانده باشند، شسته و خارج شوند. پیشنهاد می‌کنیم که پس از 3 ماه فیلتر ضد آهک را عوض کنید.
 - 3** **مخزن آب را تا سطح MAX** از آب سرد پر کنید. (A). احتیاط! هرگز از دستگاه بدون آب در مخزن استفاده نکنید.
 - 4** **مخزن بخار را به منبع تغذیه وصل کنید.** دکمه روشن/خاموش را فشار دهید. برنامه اتو را از صفحه لمسی روی اتو انتخاب کنید. هنگامی که اتو در مرحله پیش‌گرم شدن است، چراغ نشانگر روی آن شروع به چشمک زدن می‌کند. هنگامی که اتو برای اولین بار روشن شود، ممکن است بطور موقت بخار/ بو از آن برخیزد.
 - 5** **به محض رسیدن به درجه حرارت انتخاب شده،** نشانگر نور بطور دائم روشن مانده و چراغ جلو نیز روشن می‌شود. اکنون دستگاه آماده استفاده است.
 - 6** اتوی استیم استیشن مجهز به تنظیمات ECO است. انتخاب حالت ECO در هر برنامه‌ای، تا 20% در مصرف انرژی صرفه جویی خواهد کرد. در حالت ECO اتو فشار کمتر و در نتیجه بخار کمتری تولید می‌کند اما زودتر گرم می‌شود.
- ### دستورالعمل‌های کار با دستگاه
- 7** **با تعویض مکانیسم قفل به حالت 6،** اتو را از حالت قفل باز کنید و آنرا از سطح تکیه‌گامش بردارید. قبل از شروع به اتو کشی، لطفاً اول آنرا روی یک حوله قدیمی آزمایش کنید تا مطمئن شوید که ذرات احتمالی موجود روی کف اتو، به لباس شما منتقل نمی‌شود. در صورت لزوم، سطوح خارجی را با یک پارچه نیمه مرطوب تمیز کنید.
 - 8** **برای فعال کردن عملکرد بخار،** دکمه تقویت بخار را برای مدت 3-5 ثانیه فشار دهید و نگاه دارید. دکمه تقویت بخار را فشار دهید تا یک جریان پرفشار متمرکز بخار خارج شود. وقتی دکمه را رها می‌کنید، قبل از برگرداندن اتو در جایگاه اتو، همه بخار مخزن بخار را خارج کنید. توصیه می‌شود برای مدت کم از دکمه بخار استفاده شود. احتیاط! هرگز وقتی اتو به صورت ایستاده در جایگاه اتو قرار دارد، بخار آزاد نکنید.

- توان از سیم رابط مناسب برای ۱۰ آمپر استفاده نمود.
- اگر دستگاه یا سیم برق آسیب دیده است، باید برای جلوگیری از بروز خطر، توسط سازنده، نمایندگی خدمات یا افراد واجد شرایط تعویض گردد.
- باید اتو را بر روی یک سطح صاف و محکم قرار دهید. وقتی اتو را روی پایه قرار می دهید، دقت کنید سطحی که پایه روی آن قرار دارد ثابت باشد.
- هرگز دستگاه را در حالی که به پرز برق متصل است رها نکنید.
- همیشه پس از استفاده و قبل از تمیز کردن و سرویس دستگاه، باید آن را خاموش کرده و از برق بکشید.
- قبل از پر کردن آب مخزن، باید دوشاخه را از برق بکشید.
- سیم برق نباید در تماس با قطعات داغ دستگاه قرار گیرد.
- دستگاه را در آب یا مایعات دیگر نیندازید.
- دستگاه را بیشتر از اندازه حداکثر نشان داده شده روی دستگاه پر نکنید.
- آنه پر کردن آب نباید در حین استفاده باز باشد.
- قبل از پر کردن مخزن آب، اول دوشاخه را از پرز بکشید.
- ز ریختن سرکه، مواد رسوب زدا یا سایر مواد معطر در مخزن خودداری کنید. در غیر اینصورت ضمانت نامه فسخ خواهد شد.
- این دستگاه فقط برای استفاده خانگی ساخته شده است. سازنده هیچ تعهدی در قبال آسیب های احتمالی در اثر استفاده نادرست یا نامناسب از دستگاه را نمی پذیرد.

نمودار اتوژنی

البسه	تنظیمات درجه حرارت	توصیه اتوژنی
اکریلیک	لباس های بیرون	لباس ها را بصورت پشت و رو، اتوی خشک کنید.
استات	لباس های بیرون	لباس ها را در حالتی که هنوز نمدار هستند و با نمدار کردن آنها توسط افشانه و در حالت پشت و رو، اتو کنید.
نایلون و پلی استر	لباس های بیرون	لباس ها را در حالت نمدار یا با نمدار کردن آنها توسط اسپری و در حالت پشت و رو اتو کنید.
رایون	لباس های بیرون	بصورت پشت و رو اتو کنید.
ویسکوز	لباس های بیرون	بصورت پشت و رو اتو کنید.
ابریشم	لباس های بیرون	بصورت پشت و رو اتو کنید. برای جلوگیری از برق افتادن لباس، از دستمال اتو استفاده کنید.
پارچه های مختلط کتان	لباس های بیرون	برجسب را بررسی کنید و دستورات سازنده را رعایت کنید. تنظیمات لباس بیرون برای این نوع الیاف توصیه می شود.
پارچه قابل تنفس ضد آب (به استثنای پوشش های PVC)	لباس های بیرون	لباس های مخصوص بیرون خود را با توجه به دستورالعمل روی برجسب آن، بطور ملایم شستشو داده و در هوای آزاد خشک کنید. بدقت و به آرامی تمام قسمت های بیرونی لباس خود را اتوی خشک کنید تا عملکرد DWDR (دفع آب ماندگار) را مجدداً فعال کنید و لباس خود را به حالت دفع آب بازگردانید*. می توانید از این تنظیم پس از شستشو و خشک کردن لباس های بیرون خود در هوای آزاد و یا هر موقع که بخواهید دفع آب در قسمت خاصی از لباس شما بازگردد، استفاده کنید. * فقط برای لباس های بیرون دفع کننده آب- بهتر از خشک شدن در هوای آزاد است
پشم و مختلط پشم	● پشمی	لباس را در حالت پشت و رو اتوی بخار کنید یا از دستمال اتو استفاده کنید.
کتان	●● پنبه ای	قسمت همچنان مرطوب را اتو خشک بزنید و همزمان برای مرطوب کردن از اسپری استفاده کنید. از بخار متوسط تا زیاد استفاده کنید. از حداکثر بخار استفاده کنید.

- 9 خاموش کردن دستگاه با فشردن دکمه روشن/خاموش (چراغ نشانگر خاموش خواهد شد).
- 10 همیشه بگذارید اتو کاملاً خنک شود و سپس آنرا جمع کرده و روی تکیه‌گاش کنار بگذارید. هنگامی که اتو سرد شده، مخزن آب را خالی کنید. اتوی استیم استیشن را بر روی تکیه‌گاش قرار دهید.
- 11 پس از اینکه کارتان با دستگاه تمام شد، با فشردن دکمه روشن/خاموش دستگاه را خاموش کنید. اتو بر روی تکیه‌گاش قرار دهید و مکانیزم قفل را به حالت **Q** تغییر دهید تا مطمئن شوید اتو بصورتی ایمن ایستاده است.
- 12 همیشه سیم برقی را در محفظه سیم جمع‌کن (S) و شیلنگ بخار را در محفظه شیلنگ (L) روی قسمت زیرین مخزن بخار قرار دهید.
هشدار! هرگز سیم برقی اتو را دور آن نیچید.

تمیز کردن

- 13 قاعده اتو را به پهلو برگردانید تا درپوش مولد بخار در بالاترین قسمت باشد. درپوش مولد بخار را باز کنید. دستگاه را روی سینک به پهلو بخواه‌بایند و مولد بخار را کاملاً خالی کنید.
- 14 ماده رسوب زدا و آب را به نسبت تعیین شده مخلوط کنید، حداقل 300 میلی لیتر مخلوط رسوب زدا تهیه کنید. (از نسبت توصیه شده برای مخلوط استفاده نمایید. اگر مقدار رسوبات زیاد است، نسبت رسوب‌زدا را بطور مناسبی افزایش دهید). توجه: توصیه می‌کنیم از رسوب زدای EUD5 از Electrolux استفاده کنید. توصیه می‌کنیم هر 2 ماه مولد بخار را تمیز کنید.
- 15 مخلوط را دور بریزید. مولد بخار را از آب تمیز پر کنید، سپس دور بریزید. این مرحله را چندین بار تکرار کنید تا رسوب‌ها از بین بروند و دیگر بوی رسوب‌زدا را حس نکنید. قبل از سوار کردن مجدد، یک پیمانه آب تمیز در مولد بخار بریزید. ضمانت آسیب‌های ایجاد شده در اثر گرفتگی با رسوب را پوشش نمی‌دهد. وقتی تمیزکاری تمام شد، مولد بخار را کاملاً تخلیه کنید بلکه مقداری آب در آن باقی بگذارید (قبل از بستن مجدد آن).
- 16 برس تمیزکاری را داخل مولد بخار کنید و در حالی که دستگاه را روی سینک نگه داشته‌اید آن را از باقیمانده‌های آب و آهک تمیز کنید.
- 17 دستگاه را با استفاده از یک پارچه کمی نمدار تمیز کنید. برای حذف لکه‌های مقاوم، از مقدار کمی پاک‌کننده‌های غیر سایشی استفاده کنید.

از محصول Electrolux جدید خود لذت ببرید!

ایمنی دستگاه

- قبل از استفاده از دستگاه برای اولین بار، دستورالعمل‌های زیر را به دقت بخوانید.
- این دستگاه برای استفاده اشخاصی (مثل کودکان) که از نظر فیزیکی، حواسی یا ذهنی نقصان دارند یا آگاهی کافی ندارند مناسب نیست مگر اینکه دستورالعمل استفاده از دستگاه به آنها داده شود و یا شخصی مسئولیت آنها را بپذیرد تا امنیتشان حفظ شود.
- باید مواظب کودکان باشید تا مطمئن شوید با دستگاه بازی نمی‌کنند.
- اتو و سیم آن را وقتی روشن یا در حال خنک شدن است، از دسترس کودکانی که سن آنها کمتر از 8 سال است دور نگهدارید.
- سطوح در حین استفاده داغ می‌شوند **⚠**.
- از آب شیر می‌توان برای این دستگاه استفاده کرد. پیشنهاد می‌شود از آب تصفیه شده استفاده کنید. در غیر این صورت، از آب مقطر استفاده نمایید. اگر آب شیر اندکی سخت است، از مخلوط 50% آب مقطر و 50% آب شیر استفاده کنید.
- دستگاه را فقط به پریز برقی بزنید که با مشخصات ولتاژ و فرکانس روی پلاک درجه محصول مطابقت داشته باشد!
- اگر اتو زمین خورده باشد و نشانه‌های قابل رؤیتی از آسیب دیدگی روی اتو یا سیم آن وجود داشته یا نشانی داشته باشد از آن استفاده نکنید.
- دستگاه باید به پریز برقی متصل شود که اتصال زمین داشته باشد. در صورت لزوم می

دور انداختن

این علامت روی محصول نشانگر آن است که به دلیل نوع باتری موجود در آن این محصول را نمی‌توانید مانند مواد ضایع خانگی به دور بیندازید.



این علامت روی بسته بندی محصول نشانگر آن است که به دلیل نوع باتری موجود در آن این محصول را نمی‌توانید مانند مواد ضایع خانگی به دور بیندازید. لطفاً محصول خود را برای بازیافت به یک نقطه جمع آوری رسمی یا مرکز خدمات الکترولوکس ببرید که بتوانند در آنجا باتری را درآورده و به امنی و به روشی حرفه ای از آن برای بازیافت استفاده کنند. برای جمع آوری های جداگانه و وسایل برقی و باتری های قابل شارژ از مقررات کشور خود پیروی کنید.



خدمات **Electrolux** این حق را برای خود محفوظ می‌دارد تا محصولات، اطلاعات و مشخصات را بدون اعلام قبلی تغییر دهد.

البسه	تنظیمات درجه حرارت	توصیه اتوزنی
مخمل کبریتی	●● پنبه‌ای	لباس را در حالت پشت و رو اتوی بخار کنید یا از دستمال اتو استفاده کنید.
کتانی	●● پنبه‌ای یا ●● نخ	لباس را در حالت پشت و رو اتو کنید و یا از دستمال اتو برای جلوگیری از برق افتادن، به ویژه برای پارچه‌های رنگی تیره، استفاده کنید. لباس‌ها را در حالت نمدار و یا با نمدار کردن آنها توسط افشانه و در حالت پشت و رو اتو کنید. از حداکثر بخار استفاده کنید.
پارچه جین	●● پنبه‌ای یا ●● نخ	از حداکثر بخار استفاده کنید. با فشار دادن و نگه داشتن دکمه تقویت بخار، حداکثر بخار را به پارچه برسانید.
لطفاً از دستورالعمل برجسب مراقبت از لباس خود پیروی کنید. سرعت اتوکشی مختلف و میزان رطوبت پارچه ممکن است باعث شود تنظیم بهینه، با اندازه‌های پیشنهادی ما در جدول متفاوت باشد!		

عیب‌یابی

مشکل	دلیل احتمالی	راه حل
حتی وقتی اتو روشن است، کف اتو داغ نمی‌شود.	اشکال در اتصال برق	سیم برق، دوشاخه و پریز را بررسی کنید.
	کنترل دما در وضعیت "لباس‌های بیرون" است.	برنامه بالاتری مانند «●● پنبه‌ای» را انتخاب کنید.
اتو بخار تولید نمی‌کند.	آب کافی در مخزن نیست	مخزن آب را پر کنید (به "شروع به کار" شماره ۲ مراجعه کنید).
	دمای انتخابی کمتر از میزان تعیین شده برای استفاده با بخار است	دما را تا حداقل ●● پنبه‌ای افزایش دهید.
تقویت بخار و عملکرد تقویت بخار عمودی کار نمی‌کند.	عملکرد تقویت بخار بطور مداوم در زمان کوتاهی استفاده شد.	اتو را در حالت افقی قرار دهید و قبل از استفاده از عملکرد تقویت بخار، صبر کنید.
	اتو به اندازه کافی داغ نیست.	دمای مناسب برای اتو بخار را تنظیم کنید (حداکثر ●● پنبه‌ای) اتو را در وضعیت عمودی قرار دهید و صبر کنید تا چراغ نشانگر دما خاموش شود.
در حین اتوکشی، آب از کف اتو چکه می‌کند.	اتو به اندازه کافی داغ نیست.	درجه دما را روی دمای مناسب برای اتوکشی بخار (●● پنبه‌ای تا حداکثر) تنظیم کنید. اتو را روی تکیه گاهش قرار دهید و صبر کنید تا چراغ خاموش شود و سپس اتو کنید. اتو را روی پاشنه خود قرار دهید و قبل از شروع به اتوکشی، منتظر بمانید تا چراغ روشن شود.
هنگام اتوکشی، ذرات و ناخالصی‌هایی از کف اتو خارج می‌شود.	از آب سخت استفاده کرده‌اید که باعث ایجاد رسوب در مخزن آب شده است. مخزن بخار را با رسوب‌زدا تمیز کنید (قسمت "تمیز کردن"، شماره 14 را ببینید).	دکمه بخار را حدود یک دقیقه فشار دهید و نگهدارید تا بخار بیرون بیاید. سپس یک دقیقه بیشتر نگهدارید تا سیستم تولید بخار تمیز شود. قبل از شروع اتوکشی، خواهشمند است آنرا روی یک حوله قدیمی از مابیش کنید تا مطمئن شوید که ذرات احتمالی کف اتو به لباس شما منتقل نمی‌شود.
هنگام خنک شدن اتو یا پس از عدم استفاده از آن، آب از کف اتو چکه می‌کند.	وقتی هنوز آب در مخزن آب وجود داشته، اتو در وضعیت افقی قرار داده شده است.	مخزن آب را خالی کنید و قبل از جمع‌آوری و ذخیره‌سازی اتو، با فشار دادن دکمه روشن/خاموش (M) روی مولد بخار آن را خاموش کنید.
هنگام اتوکشی، رگه‌های قهوه‌ای از کف اتو خارج شده و پارچه را لکه می‌کنند.	ممکن است از مواد شیمیایی رسوب زدای دیگری غیر از مواد توصیه شده استفاده کرده باشید.	از مواد رسوب‌زدای پیشنهاد شده استفاده کنید (قسمت "تمیز کردن"، شماره 14 را ببینید).
	الیاف پارچه در سوراخ‌های کف اتو انباشته شده و می‌سوزند.	کف اتو را با استفاده از یک پارچه نرم و مرطوب تمیز کنید.
	ممکن است پارچه‌ها قبل از اتوکشی کاملاً آبکشی نشده باشند یا لباس‌ها جدید بوده و شسته نشده باشند.	پیش از اتوکشی، خواهشمند است پارچه‌ها را بدرستی آبکشی کنید.

SUOMI

Kiitämme, että olet valinnut Electroluxin tuotteen. Varmistaaksesi parhaan lopputuloksen käytä aina alkuperäisiä Electrolux -lisätarvikkeita ja -varaosia. Ne on erityisesti suunniteltu tuotettasi varten. Tämä tuote on suunniteltu ympäristö huomioon ottaen. Kaikki muoviset osat on merkitty kierrätystä varten.



Höyrysilitysasema ei välttämättä tuota höyryä heti sen vesisäiliön täyttämisen jälkeen. Tämä johtuu siitä, että höyrysilityskeskuksen sisälle jäänyt ilma voi viivyttää tätä toimintoa muutamalla sekunnilla. Odota hetki ja kokeile sitten uudelleen painamalla höyrypainiketta. Höyryä tulee ulos joidenkin sekuntien ajan höyrypainikkeen vapauttamisen jälkeen, jotta painikkeen jatkuva painaminen ei olisi tarpeen. Löydä oma rytmi parhaan silitystuloksen saavuttamiseksi.

OSAT

- | | |
|--|---|
| A. Kuumenemisen/jäähtymisen merkkivalo | K. Virtajohto |
| B. Silitysalueen valaiseva etuvalo | L. Höyryletkun säilytystila |
| C. Kosketusnäyttö lämpötilan/höyryohjelman valitsemiseen | M. Virtapainike |
| D. Höyryn lisäspainike | N. ECO-toiminnon (ON/OFF) -painike |
| E. Höyryletku | O. Tyhjän vesisäiliön merkkivalo |
| F. Irrotettava vesisäiliö integroidulla kalkinpoistopatruunalla | P. Kuljetuslukko etuosassa |
| G. Veden enimmäismäärän ilmaisin | Q. Lukitusmekanismi |
| H. Kuumavesisäiliö | R. Kuumenemisen silityspohjan merkkivalo |
| I. Silitysraudan teline | S. Virtajohdon säilytystila |
| J. Anodisoitu RESILIUM™-silityspohja | T. Kuumavesisäiliön korkki |
| | U. Vesisäiliön kalkinpoistopatruuna |
| | V. Puhdistusharja |

Kuva sivu 2-4

ALUKSI

- 1 Käyttöönotto.** Poista kaikki liima-aineen jäämät ja pyyhi kevyesti kostealla liinalla. Aseta höyryasema vaakaasuuntaisesti silityslaudalle tai muulle lämmönkestävälle, vakaalle tasolle, joka on samalla korkeudella kuin silityslauta. Suorista virtajohto ja höyryletku.
- 2 Poista vesisäiliö (F)** tarttumalla alaosassa olevaan syvennykseen ja vetämällä se kevyesti irti. Irrota kalkinpoistopatruuna (U) ja upota se sitten veteen yli 60 sekunnin ajaksi. Asenna kalkinpoistopatruuna takaisin paikoilleen. Täytä vesisäiliö kylmällä vedellä. Suosittelemme käyttämään tislattua vettä tai 50 % tislattua ja 50 % hanaveden seosta. Tyhjennä vesisäiliö huuhdellaksesi pois mahdolliset ulkoiset epäpuhtaudet, jotka ovat voineet jäädä säiliöön valmistuksen aikana. Suosittelemme vaihtamaan kalkinpoistopatruunan 3 kuukauden jälkeen.
- 3 Täytä vesisäiliö aina merkintään MAX saakka kylmällä vedellä (A).**
Huomio! Älä koskaan käytä laitetta, jos säiliössä ei ole vettä.
- 4 Kytke höyrysilitysasema verkkovirtaan.** Paina virtapainiketta. Valitse silitysohjelma silitysraudan kosketusnäytöstä. Silitysraudan merkkivalo vilkkuu höyryaseman kuumenemisen aikana. Kun höyrysilityskeskus käynnistään ensimmäistä kertaa, höyryä tai hajua voi syntyä hetkellisesti.
- 5 Kun valittu lämpötila on saavutettu,** merkkivalo palaa jatkuvasti ja etuvalo syttyy. Laite on nyt valmis käytettäväksi.
- 6 Höyryasemassa on ECO-toiminto.** Silittäminen ECO-toiminnolla säästää kussakin ohjelmassa jopa 20 % energiaa. ECO-toiminto käyttää matalaa painetta ja tuottaa pienemmän höyrytason, mutta takaa nopeamman kuumenemisajan.

KÄYTTÖOHJEET

- 7 Avaa silitysrauta kytkemällä lukitusmekanismi asentoon  ja nostamalla se silitysraudan telineestä.** Testaa silitysrautaa vanhaan pyyhkeeseen ennen silittämisen aloittamista varmistaaksesi, ettei silitysraudan sisällä ole tekstiiliin siirtyviä jäämiä. Pyyhi pohjalevy tarvittaessa nihkeällä liinalla.
- 8 Kytke höyrytoiminto päälle** painamalla ja pitämällä alhaalla höyryn lisäspainiketta 3–5 sekunnin ajan. Aktiivoi voimakas höyrytys pitämällä höyryn lisäspainiketta alhaalla. Kun pysäytät höyryntuoton, anna kaiken höyryn poistua silitysraudasta ennen kuin asetat sen paikalleen telineeseen. On suositeltavaa käyttää höyrypainiketta lyhyen aikaa.
Huomio! Älä koskaan suihkauta höyryä, kun silitysrauta on jalustallaan.
- 9 Kytke laite pois päältä** painamalla virtapainiketta (merkkivalo sammuu).

- 10** Anna silitysraudan aina jäähtyä kokonaan telineessä ennen sen asettamista säiliöön. Tyhjennä vesisäiliö silitysraudan jäähtyttyä. Säilytä höyryaseman silitysrautaa telineessä.
- 11** Kun lopetat laitteen käytön, sammuta se virtapainiketta painamalla. Aseta silitysrauta telineeseen ja kytke lukitusmekanismi asentoon  sen lukitsemiseksi.
- 12** Säilytä virtajohtoa aina virtajohdon säilytystilassa (S) ja höyryletkua höyryletkun säilytystilassa (L) höyryaseman alaosassa.
Varoitus! ÄLÄ KOSKAAN kääri virtajohtoa silitysraudan ympärille.

PUHDISTUS

- 13** Käännä aseman jalusta sivulleen niin, että kuumavesisäiliön korkki on ylimpänä. Irroita kuumavesisäiliön korkki. Käännä laite sivulleen pesualtaan yläpuolelle ja tyhjennä kuumavesisäiliö kokonaan.
- 14** Valmista seosta vähintään 300 ml. (Käytä suositeltua seoksen suhdetta. Jos kalkkia on kertynyt paljon, lisää kalkinpoistoaineen määrää sopivasti).
Huomautus: Suosittelemme Electroluxin EUD5-kalkinpoistoaineenkäyttämistä. Sekoita kalkinpoistoaine ja vesi pullon ohjeissa määritetyssä suhteessa. Suosittelemme tuotteen puhdistamista kahden kuukauden välein.
- 15** Kaada seos pois. Täytä kuumavesisäiliö puhtaalla vedellä ja kaada se pois. Toista tämä toimenpide useita kertoja, kunnes kalkki on poistettu ja kalkinpoistoaineen hajua ei enää ole. Lisää kuumavesisäiliöön puhdasta vettä ennen vedenpoistoaukon sulkemista.
TAKUU EI KORVAA KALKIN KERTYMISESTÄ JOHTUVIA VAHINKOJA. Kun olet puhdistanut kuumavesisäiliön, älä tyhjennä sitä kokonaan vaan jätä säiliöön hieman vettä (ja sulje säiliö sen jälkeen).
- 16** Aseta puhdistusharja kuumavesisäiliön aukkoon ja poista vesi- ja kalkkijäämät pitämällä laitetta pesualtaan yläpuolella.
- 17** Puhdista laite kevyesti kostutetulla liinalla. Vaikeat tahrat voidaan poistaa käyttämällä pientä määrää hankaamatonta pesuainetta.

Nauti uudesta Electrolux-tuotteestasi!

TURVALLISUUSOHJEITA

Lue seuraavat ohjeet huolella, ennen kuin käytät laitetta ensimmäisen kerran.

- Laitetta ei ole tarkoitettu sellaisten ihmisten (lapset mukaan lukien) käytettäväksi, joiden fyysiset, sensoriset tai henkiset kyvyt ovat alentuneet tai jotka eivät osaa käyttää laitetta, ellei heidän turvallisuudestaan vastuussa oleva henkilö ole antanut heille ohjeita laitteen käytöstä tai valvo heidän laitteen käyttöönsä.
- Huolehdi, että lapset eivät käytä laitetta leikkikaluna.
- Pidä silitysrauta ja sen johto alle 8-vuotiaiden lasten ulottumattomissa, kun se on toiminnassa tai jäähtyy.
- Pinnat voivat kuumentua käytön aikana .
- Tähän laitteeseen voi käyttää hanavettä. Suosittelemme käyttämään Electroluxin AquaSense-suodattimella suodatettua vettä, jossa on vähemmän kalkkia ja epäpuhtauksia. Käytä muussa tapauksessa tislattua vettä. Jos hanavesi on erityisen kovaa, käytä 50 % tislattua vettä ja 50 % hanaveden seosta.
- Laite voidaan kytkeä vain virtalähteeseen, jonka jännite ja taajuus vastaavat

arvokilven tietoja!

- Silitysrautaa ei saa käyttää, jos se on pudonnut, jos silitysraudassa tai sen virtajohtossa on näkyviä vaurioita tai jos silitysrauta vuotaa.
- Laite voidaan kytkeä vain maadoitettuun pistorasiaan. Tarvittaessa voidaan käyttää 10 A:n jatkojohtoa.
- Jos laite tai virtajohto vaurioituu, valmistajan, huoltoedustajan tai muun pätevän henkilön on vaihdettava se vaarojen välttämiseksi.
- Silitysrautaa tulee käyttää vakaalla pinnalla ja se tulee jättää vakaalle pinnalle. Kun silitysrauta pannaan tukeensa, varmista, että tuki on vakaalla pinnalla.
- Älä koskaan jätä laitetta vartioimatta, kun se on kytketty syöttöverkkoon.
- Laite tulee sammuttaa ja virtajohto irrottaa pistorasiasta aina käytön jälkeen sekä ennen puhdistusta ja huoltoa.
- Pistoke tulee irrottaa pistorasiasta, ennen kuin vesisäiliö täytetään vedellä.
- Virtajohto ei saa koskettaa laitteen kuumia osia.
- Älä upota laitetta veteen tai mihinkään muuhun nesteeseen.
- Älä täytä laitetta siihen merkityn maksimirajan yli.
- Täyttöaukkoa ei saa avata käytön aikana.
- Irrota pistoke pistorasiasta ennen vesisäiliön täyttämistä.
- Älä kaada säiliöön viinietikkaa, kalkinpoistoainetta tai muita hajustettuja aineita. Muuten takuu voidaan mitätöidä.
- Laite on tarkoitettu vain kotikäyttöön. Valmistaja ei ota vastuuta mahdollisista vaurioista, jotka johtuvat väärästä tai asiattomasta käytöstä.

SILITYSTAULUKKO

KANGAS	LÄMPÖTILA	SILITYSSUOSITUS
Akryyli	Ulkovaatteet	Silitä ilman nestettä ja höyryä nuringpäin.
Asetaattikuitu	Ulkovaatteet	Silitä ilman nestettä ja höyryä nuringpäin tekstiilin ollessa edelleen kostea tai kostuta suihkeella.
Nylon ja polyesteri	Ulkovaatteet	Silitä nuringpäin tekstiilin ollessa edelleen kostea tai kostuta suihkeella.
Raion	Ulkovaatteet	Silitä nuringpäin.
Viskoosi	Ulkovaatteet	Silitä nuringpäin.
Silkki	Ulkovaatteet	Silitä nuringpäin. Käytä silitysliinaa silitysjälkien välttämiseksi.
Puuvillasekoitteet	Ulkovaatteet	Tarkista pesulapun ohjeet ja noudata valmistajan ohjeita. Käytä alhaisinta vaadittua lämpötilaa. Ulkovaatteet-asetuksen käyttö on suositeltavaa tässä kuitutyypissä.

KANGAS	LÄMPÖTILA	SILITYSSUOSITUS
Vettä hylkivät hengittävät tekstiilit (ei koske PVC-pintoja)	Ulkovaatteet	Pese ulkovaatteet hellävaraisesti ja ripusta ne kuivumaan hoito-ohjeiden mukaisesti. Silitä ulkopuoli varoen ja hitaasti ilman nestettä ja höyryä niin, että DWR (Durable Water Repellency) -käsittely aktivoituisi uudelleen ja tekstiilin vettä hylkivät ominaisuudet palautuisivat*. Tätä asetusta voidaan käyttää, kun ulkovaatteet on pesty ja ilmakuivattu tai aina kun tekstiilin vettä hylkivät ominaisuudet halutaan palauttaa. * Parempi kuin ilmakuivaus vain vettä hylkivissä ulkovaatteissa
Villa ja villasekoitteet	●Villa	Silitä höyryllä nurjalta puolelta tai silitä kankaan läpi.
Puuvilla	●●Puuvilla	Silitä ilman höyryä nurjalta puolelta kosteana tai sumuta kosteaksi sumutepullolla. Käytä keskilämpötilaa tai korkeaa lämpötilaa. Käytä suurinta höyryasetusta.
Vakosametti	●●Puuvilla	Silitä höyryllä nurjalta puolelta tai silitä kankaan läpi.
Pellava	●●Puuvilla tai ●●●Pellava	Silitä nurinpäin tai käytä silitysliinaa silytsjälkien välttämiseksi erityisesti tummien tekstiilien kohdalla. Silitä ilman nestettä ja höyryä tekstiilin ollessa edelleen kostea tai kostuta suihkeella Käytä höyrytyksen maksimitehoa.
Denim	●●Puuvilla tai ●●●Pellava	Käytä suurinta höyryasetusta. Käytä höyrytyksen maksimitehoa painamalla ja pitämällä alhaalla höyryn lisäspainiketta.
Noudata tekstiilien hoito-ohjemerkinä. Optimaalinen asetus voi vaihdella taulukon suosituksista silityspeuden ja tekstiilin kosteuden mukaan.		

VIANETSINTÄ

ONGELMA	MAHDOLLINEN SYY	RATKAISU
Pohjalevy ei kuumene, vaikka silitysrauta on päällä.	Kosketusongelma	Tarkista virtajohto, pistoke ja pistorasia.
	Lämpötilansäädin on asetettu "Ulkovaatteet"-lämpötilaan.	Valitse voimakkaampi ohjelma, kuten "●●Puuvilla".
Silitysrauta ei tuota höyryä.	Säiliössä ei ole riittävästi vettä.	Täytä vesisäiliö (katso Aluksi-kohta, nro 2).
	Valittu lämpötila on alhaisempi kuin höyryilytyksen edellyttämä lämpötila.	Aseta lämpötilaksi enintään ●●Puuvilla.
Höyryn lisäysoiminto ja kohtisuora höyryn lisäysoiminto eivät toimi.	Höyryn lisäysoimintoa käytettiin erittäin usein lyhyen ajan sisällä.	Aseta silitysrauta vaaka-asentoon ja odota ennen höyryn lisäysoiminnon käyttämistä.
	Silitysrauta ei ole riittävän kuuma.	Säädä höyryilytykselle oikea lämpötila (enintään ●●Puuvilla). Nosta silitysrauta pystysuoraan asentoon ja odota, kunnes lämpötilan merkkivalo sammuu.
Vettä vuotaa silityspohjasta silityksen aikana.	Silitysrauta ei ole tarpeeksi kuuma.	Aseta lämpötilasäädin höyryilytyksen sopivan lämpötilan (●●Puuvilla maksimi) kohdalle. Odota, että merkkivalo sammuu ennen silityksen jatkamista. Aseta silitysrauta telineen varaan ja odota, että etuvalo syttyy ennen silittämisen aloittamista.
Silityspohjasta tulee hiutaleita ja epäpuhtauksia silityksen aikana.	Veden kovuus (kalkkipitoisuus) on muodostanut kalkkihiukkasia vesisäiliöön. Puhdista asema kalkinpoistoaineella (katso osio "Puhdistus", kohta 14).	Paina ja pidä höyrypainiketta alhaalla noin yhden minuutin ajan höyryn aktivoimiseksi. Pidä sen jälkeen alhaalla toisen minuutin ajan höyrytysjärjestelmän puhdistamiseksi. Testaa silitysrautaa vanhaan pyyhkeeseen ennen silittämisen aloittamista varmistaaksesi, ettei silitysraudan sisällä ole tekstiiliin siirtyviä jämiä.

ONGELMA	MAHDOLLINEN SYY	RATKAISU
Vettä vuotaa silityspohjasta silitysraudan jäähtymisen aikana tai kun se on asetettu säilöön.	Silitysrauta on asetettu vaaka-asentoon, kun vesisäiliössä on edelleen vettä.	Tyhjennä vesisäiliö ja kytke höyrysema pois päältä painamalla kuumavesiyksikössä olevaa virtapainiketta (M) ennen kuin asetat silitysraudan säilöön.
Silityspohjasta tulee ruskeita raitoja silytyksen aikana ja kangas tahraantuu.	Olet voinut käyttää suosituksista poikkeavia kemiallisia kalkinpoistoaineita.	Käytä suosituksien mukaista kalkinpoistoainetta (katso osio "Puhdistus", kohta 14).
	Silityspohjan reikiin on kertynyt kankaan kuituja, jotka palavat.	Puhdista silityspohja kostealla ja pehmeällä liinalla.
	Tekstiilejä ei ole välttämättä huuhdeltu hyvin tai tekstiilit ovat uusia eikä niitä ole pesty ennen silittämistä.	Huuhtelee tekstiilit asianmukaisesti ennen niiden silittämistä.

HÄVITTÄMINEN



Tämä tuotteessa oleva symboli ilmoittaa, että tuotteessa on akku, jota ei saa hävittää kotitalousjätteiden mukana.



Laitteessa tai sen pakkauksessa oleva symboli ilmaisee, että tuotetta ei voi käsitellä tavallisena kotitalousjätteenä. Jos haluat kierrättää tuotteen, vie se viralliseen keräyspisteeseen tai Electroluxin valtuutettuun huoltoliikkeeseen, joka voi poistaa ja kierrättää akun ja sähköosat turvallisesti ja ammattimaisesti. Noudata maasi sääntöjä sähkölaitteiden ja ladattavien paristojen erillisestä keräämisestä.

Electrolux varaa oikeuden muuttaa tuotteita, tietoja ja teknisiä tietoja ilman erillistä ilmoitusta.

HRVATSKI

Zahvaljujemo vam što ste odabrali proizvod tvrtke Electrolux. Kako biste uvijek postigli najbolje rezultate, upotrebljavajte isključivo originalni pribor i rezervne dijelove tvrtke Electrolux. Izrađeni su posebno za vaš proizvod. Ovaj proizvod izrađen je tako da nije štetan za okoliš. Svi plastični dijelovi označeni su za recikliranje.



Može se dogoditi da vaša parna postaja neće ispuštati paru neposredno nakon punjenja vodom. Razlog tome je rask u unutarnjem sustavu koji na nekoliko sekundi može odgoditi ovu funkciju. Strpite se i pokušajte ponovno pritisnuti tipku za paru. Radi praktičnosti para će se proizvoditi kada na nekoliko sekundi otpustite tipku za paru i nećete trebati stalno pritiskati tipku. Pronađite vlastiti ritam za najbolje rezultate glačanja s parom.

SASTAVNI DIJELOVI

- | | |
|--|---|
| A. Svjetlosni indikator za zagrijavanje/hlađenje | K. Kabel za napajanje |
| B. Svjetlo za osvjetljavanje područja koje glačate | L. Spremnik za crijevo za paru |
| C. Dodirni zaslon za odabir programa temperature-pare | M. Tipka UKLJUČENO/ISKLJUČENO |
| D. Tipka za pojačavanje izlaza pare | N. Tipka ECO (UKLJUČENO/ISKLJUČENO) |
| E. Crijevo za paru | O. Svjetlosni indikator praznog spremnika |
| F. Uklonjivi spremnik za vodu s integriranim uloškom protiv nakupljanja kamenca | P. Blokada za prijenos na prednjem dijelu |
| G. Indikator maksimalne razine vode | Q. Mehanizam za zaključavanje |
| H. Jedinica grijača | R. Indikator vrućeg stopala |
| I. Površina za odlaganje glačala | S. Spremnik za kabel za napajanje |
| J. RESILIUM™ anodizirano stopalo | T. Poklopac generatora pare |
| | U. Uložak protiv nakupljanja kamenca u spremniku za vodu |
| | V. Četka za čišćenje |

Slika, stranica 2-4

POČETAK RADA

- 1** **Prije prve upotrebe.** Uklonite sve ostatke ljepljive trake i nježno istrljajte navlaženom krpom. Postavite glačalo parne postaje horizontalno na dasku za glačanje ili na sigurnu podlogu otpornu na toplinu koja je na istoj visini kao i daska za glačanje. Odmotajte i izravnajte kabel za napajanje i crijevo za paru.
- 2** **Uklonite spremnik vode (F)** tako da uhvatite prorez na donjem dijelu i nježno ga gurnete s jedinice generatora pare. Odvojite uložak protiv nakupljanja kamenca (**U**), a zatim ga uronite u vodu na najmanje 60 sekundi. Ponovno umetnite uložak protiv nakupljanja kamenca. Napunite spremnik za vodu hladnom vodom. Preporučuje se upotreba destilirane vode ili mješavine 50 % destilirane i 50 % vode iz slavine. Ispraznite spremnik za vodu kako biste isprali sve strane čestice koje su mogle zaostati u postupku proizvodnje. Preporučujemo zamjenu uložka protiv nakupljanja kamenca svaka 3 mjeseca.
- 3** **Spremnik za vodu uvijek punite hladnom vodom do razine MAX (A).**
Oprez! Uređaj nemojte koristiti ako u spremniku uopće nema vode.
- 4** **Parnu postaju priključite na napajanje iz električne mreže.** Pritisnite tipku za uključivanje/isključivanje. Na dodirnom zaslonu glačala odaberite program glačanja. Svjetlosni indikator na glačalu počeo će pulsirati tijekom predzagrijavanja parne postaje. Kada se uređaj po prvi put uključi može doći do privremene pojave para/miris. Sada je uređaj spreman za upotrebu.
- 5** **Čim se dosegne odabrana temperatura,** svjetlosni indikator postojano će svijetliti i uključiti će se prednje svjetlo. Sada je uređaj spreman za upotrebu.
- 6** **Parna postaja ima ECO postavku.** Glačanje s ECO postavkom u svakom odabranom programu štedi do 20 % energije. ECO postavka koristi niži tlak i manji protok pare, ali osigurava kraće vrijeme zagrijavanja.

UPUTE ZA RAD

- 7** **Otključajte glačalo postavljanjem mehanizma za zaključavanje na  i podizanjem glačala s postolja za glačalo.** Prije početka glačanja testirajte glačalo na starom ručniku kako biste bili sigurni da u njemu nema ostataka koji bi se prenijeli na vašu odjeću. Po potrebi, obrišite stopalo glačala lagano navlaženom krpom.
- 8** **Da biste aktivirali funkciju pare,** pritisnite i držite tipku za pojačavanje izlaza pare 3 do 5 sekundi. Držite pritisnutu tipku za pojačavanje izlaza pare da biste izbacili koncentrirani mlaz pare. Prije deaktiviranja prekidača parne postaje, ispuštite svu paru, te nakon toga odložite glačalo na parnu postaju. Preporučamo da gumb za paru koristite tijekom kraćih razdoblja.
Oprez! Nemojte izbacivati paru iz glačala dok ono stoji na postolju.

- 9 Uređaj isključite pritiskom tipke UKLJUČENO/ISKLJUČENO (svjetla će se ugasiti).
- 10 Uvijek pustite glačalo da se ohladi do kraja na postolju za glačalo prije nego što ga spremite. Kada se glačalo ohladi, ispraznite spremnik vode. Postavite glačalo parne postaje na postolje.
- 11 Kada ste gotovi s upotrebom uređaja, isključite ga pritiskom tipke za uključivanje/isključivanje. Postavite glačalo na postolje glačala i postavite mehanizam za zaključavanje na  kako biste ga učvrstili.
- 12 Kabel za napajanje uvijek pohranjujte u spremnik kabela za napajanje (S), a crijevo za paru u spremnik za crijevo za paru (L) na bazi parne postaje.
Upozorenje! NIKADA ne omatajte kabel za napajanje oko glačala.

ČIŠĆENJE

- 13 Okrenite bazu parne postaje na stranu tako da je poklopac generatora pare u gornjem položaju. Odvijte poklopac generatora pare. Okrenite bočnu stranu uređaja iznad slivnika i potpuno ispraznite generator pare.
- 14 Sredstvo za uklanjanje kamenca pomiješajte s vodom u odgovarajućem omjeru te pripremite najmanje 300 ml takve mješavine za uklanjanje kamenca (Upotrijebite preporučeni omjer mješavine. Ako se stvara previše taloga od kamenca, povećajte udio sredstva za uklanjanje kamenca.).
Napomena: preporučamo da koristite sredstvo za uklanjanje kamenca EUD5 koje proizvodi Electrolux. Pratite upute za omjer vode i sredstva za uklanjanje kamenca koje su navedene na bočici. Preporučamo da proizvod čistite svaka 2 mjeseca.
- 15 Izlijte mješavinu. Grijač napunite čistom vodom, a zatim je izlijte. Ponovite ovaj korak nekoliko puta dok ne uklonite kamenac i dok više nećete osjećati neugodan miris sredstva za uklanjanje kamenca. Prije ponovnog sastavljanja u grijač ulijte jednu mjernu posudu vode.
JAMSTVO NE POKRIVA OŠTEĆENJA NASTALA ZBOG NAKUPLJANJA KAMENCA. Kada čišćenje bude gotovo, nemojte u potpunosti isprazniti grijač, već u njemu ostavite malo vode (prije no što ga ponovo zatvorite).
- 16 Četku za čišćenje umetnite u otvor generatora pare i očistite ostatke vode i kamenca držeći uređaj iznad slivnika.
- 17 Obrišite uređaj lagano navlaženom krpom. Da biste uklonili tvrdokorne mrlje, možete primijeniti malu količinu neabrazivnog sredstva za čišćenje.

Uživajte u novom proizvodu tvrtke Electrolux!

SIGURNOSNI SAVJETI

Prije prvog korištenja uređaja pažljivo pročitajte sljedeće upute.

- Ovaj uređaj nije namijenjen za korištenje osobama (uključujući i djecu) sa smanjenim tjelesnim, osjetnim ili mentalnim sposobnostima te osobama bez iskustva i znanja o uporabi uređaja, osim ako im osoba zadužena za njihovu sigurnost nije dala upute o korištenju uređaja.
- Potreban je nadzor nad djecom kako se ne bi igrala aparatom.
- Glačalo i njegov kabel držite izvan dohvata djece mlađe od 8 godina kada su uključeni ili se hlade.
- Površine se mogu zagrijati tijekom upotrebe .
- Ovaj proizvod prikladan je za upotrebu s vodom iz slavine. Preporučuje se upotreba vode filtrirane u uređaju Electrolux AquaSense koji uklanja sve nečistoće poput kamenca. Umjesto filtrirane možete upotrijebiti destiliranu vodu. Ako je voda iz slavine vrlo tvrda, upotrijebite mješavinu od 50% destilirane

vode i 50% vode iz slavine.

- Uređaj se smije priključivati samo na izvore napajanja čiji napon i frekvencija odgovaraju specifikacijama na pločici s nominalnim vrijednostima!
- Ne koristite glačalo ako je palo, ako ima vidljivih oštećenja na glačalu ili njegovu kabelu te ako glačalo curi.
- Uređaj morate spojiti samo na uzemljenu utičnicu. Po potrebi možete koristiti produžni kabel koji odgovara struji jakosti 10 A.
- Ako se uređaj ili kabel za napajanje ošteti, mora ga zamijeniti proizvođač, njegov ovlaštenu servisera ili druga kvalificirana osoba kako biste izbjegli opasnost.
- Glačalo morate koristiti i odlagati na stabilnoj površini. Ako glačalo postavljate na stalak, provjerite je li stalak postavljen na stabilnom mjestu.
- Uređaj nikad ne smijete ostaviti bez nadzora ako je uključen u utičnicu.
- Nakon svakog korištenja, prije čišćenja ili održavanja potrebno je uređaj isključiti i izvući utikač iz utičnice električnog napajanja.
- Prije punjenja spremnika vodom utikač mora biti isključen iz utičnice.
- Kabel za napajanje ne smije doći u dodir s vrućim dijelovima uređaja.
- Ne uranjajte uređaj u vodu ili drugu tekućinu.
- Nemojte puniti više nego što je maksimalno dopušteno oznakom na uređajima.
- Otvor za punjenje ne smije se otvoriti tijekom uporabe.
- Prije punjenja spremnika za vodu izvedite čep iz otvora.
- U spremnik nemojte dolijevati ocat, sredstva za uklanjanje kamenca ni druga sredstva s mirisom. To može poništiti jamstvo.
- Uređaj je namijenjen samo za korištenje u kućanstvu. Proizvođač ne prihvaća nikakvu odgovornost za moguća oštećenja nastala zbog neodgovarajućeg ili nepravilnog korištenja uređaja.

TABLICA GLAČANJA

TKANINA	POSTAVLJANJE TEMPERATURE	SAVJETI ZA KORIŠTENJE GLAČANJA
Akril	Za aktivnosti na otvorenom	Glačajte unutrašnju stranu.
Acetat	Za aktivnosti na otvorenom	Glačajte s unutarnje strane dok je još vlažna ili upotrijebite sprej da biste je navlažili.
Najlon i poliester	Za aktivnosti na otvorenom	Glačajte odjeću s unutrašnje strane dok je još vlažna ili upotrijebite sprej da biste je navlažili.
Rejon	Za aktivnosti na otvorenom	Glačajte unutrašnju stranu odjeće.

TKANINA	POSTAVLJANJE TEMPERATURE	SAVJETI ZA KORIŠTENJE GLAČANJA
Viskoza	Za aktivnosti na otvorenom	Glačajte unutrašnju stranu odjeće.
Svila	Za aktivnosti na otvorenom	Glačajte unutrašnju stranu odjeće. Upotrijebite krpu za glačanje kako biste spriječili nastajanje sjajnih linija od glačala.
Miješani pamuk	Za aktivnosti na otvorenom	Provjerite podatke na etiketi i slijedite upute proizvođača. Postavka "Vani" preporučuje se za tu vrstu vlakana.
Vodootporne prozirne tkanine (uključujući premaze od PVC-a)	Za aktivnosti na otvorenom	Nježno perite i na zraku sušite svoju odjeću za aktivnosti na otvorenom prema uputama na etiketi za njegu. Pažljivo i sporo glačajte unutrašnju stranu kako biste dosegli sve dijelove odjeće i tako ponovno aktivirali tretman DWR (dugotrajno obnavljanje vodonepropusnosti) i obnovili vodonepropusnost svoje odjeće*. Tu postavku možete upotrijebiti nakon pranja odjeće za aktivnosti na otvorenom osušene na zraku ili svaki put kada želite obnoviti vodonepropusnost određenih površina odjeće. * Bolje od isključivog sušenja na zraku za vodootporna odjeću za aktivnosti na otvorenom.
Vuna i miješana vuna	●Vuna	Glačajte s parom ili upotrijebite krpu za glačanje.
Pamuk	●●Pamuk	Glačajte na suho s obratne strane dok je još vlažno ili koristite raspršivač za vlaženje. Koristite srednju do jaku paru. Koristite maksimalnu paru.
Baršun	●●Pamuk	Glačajte s parom ili upotrijebite krpu za glačanje.
Lan	●●Pamuk ili ●●●Lan	Glačajte unutarnju stranu ili upotrijebite krpu za glačanje kako biste izbjegli stvaranje sjajnih linija od glačala, naročito na tkaninama tamnih boja. Glačajte dok je još vlažno ili upotrijebite sprej da biste je navlažili. Koristite maksimum pare.
Jeans	●●Pamuk ili ●●●Lan	Koristite maksimalnu paru. Primijenite maksimalni izlaz pare pritiskom i zadržavanjem tipke za pojačavanje izlaza pare.
Slijedite upute na etiketi odjeće. Varijabilne brzine glačanja i vlažnost tkanine mogu uzrokovati da se optimalna postavka razlikuje od preporuka u tablici.		

OTKLANJANJE POTEŠKOĆA

PROBLEM	MOGUĆI UZROK	RJEŠENJE
Površina za glačanje se ne zagrijava iako je glačalo uključeno.	Problem u vezi s električnim napajanjem	Provjerite kabel za električno napajanje, utikač i utičnicu.
	Kontrola temperature je u položaju "Za aktivnosti na otvorenom".	Odaberite jači program poput programa "●●Pamuk".
Glačalo ne stvara paru.	Nema dovoljno vode u spremniku.	Napunite spremnik vodom (pogledajte "Početak rada", br. 2).
	Odabrana temperatura niža je od temperature određene za korištenje s parom.	Odaberite temperaturu do ●●Pamuk.
Funkcija pojačavanja izlaza pare i pojačavanja vertikalnog izlaza pare ne radi.	Funkcija pojačavanja izlaza pare često se upotrebljavala u kratkom vremenskom razdoblju.	Glačalo postavite u horizontalni položaj i pričekajte prije upotrebe funkcije za pojačavanje izlaza pare.
	Glačalo nije dovoljno vruće.	Podesite pravilnu temperaturu za glačanje parom (do ●●Pamuk). Stavite glačalo u okomit položaj i pričekajte dok se ne isključi žaruljica pokazivača.

PROBLEM	MOGUĆI UZROK	RJEŠENJE
Voda curi iz postolja tijekom glačanja.	Glačalo nije dovoljno vruće.	Postavite regulator temperature na temperaturu (●●Pamuk do kraja) koja odgovara glačanju na paru. Stavite glačalo na njegovo postolje i pričekajte da se svjetlo ugasi prije nego započnete s glačanjem. Glačalo postavite vertikalno pa prije početka glačanja pričekajte da se upali prednje svjetlo.
Mrvice i nečistoće izlaze iz postolja tijekom glačanja.	Upotrebljavali ste tvrdnu vodu koja je dovela do stvaranja kamenca u spremniku za vodu. Postaju očistite sredstvom za uklanjanje kamenca (pogledajte poglavlje "Čišćenje", br. 14).	Pritisnite i držite pritisnutom tipku pare oko jedne minute kako biste dobili paru. Zatim pritisnite još jednu minutu kako biste očistili sustav za stvaranje pare. Prije početka glačanja testirajte glačalo na starom ručniku kako biste bili sigurni da u njemu nema ostataka koji bi se prenijeli na vašu odjeću.
Voda curi iz postolja dok se glačalo hladi i kada je spremnjeno.	Glačalo je stavljeno u vodoravni položaj, a u još uvijek je bilo vode u spremniku za vodu.	Prije pohrane glačala ispraznite spremnik za vodu i isključite parnu postaju pritiskom tipke za uključivanje/isključivanje (M) na jedinici generatora pare.
Prilikom glačanja iz podloge izlaze smeđe mrlje i prljaju rublje.	Možda ste upotrijebili sredstvo za uklanjanje kamenca koje se razlikuje od preporučenog.	Upotrijebite sredstvo za uklanjanje kamenca iz preporuka (pogledajte poglavlje "Čišćenje", br. 14).
	Vlakna tkanina nakupila su se u otvorima na stopalu glačala i izgaraju.	Stopalo glačala očistite vlažnom mekom krpom.
	Tkanina možda nije ispravno isprana ili je odjeća nova i nije oprana prije glačanja.	Prije glačanja temeljito isperite tkaninu.

ODLAGANJE



Ovaj simbol na proizvodu označava da proizvod sadrži bateriju koja se ne smije odlagati zajedno s uobičajenim kućanskim otpadom.



Simbol na proizvodu ili na pakiranju pokazuje da se on ne smije tretirati kao kućanski otpad. Kako biste proizvod reciklirali, odnesite ga na sabirno mjesto za reciklažu ili u servisni centar za proizvode marke Electrolux gdje se baterija i električni dijelovi uklanjaju i recikliraju na siguran način u skladu s propisima. Pridržavajte se propisa vezanih uz odvojeno odlaganje električnih proizvoda i punjivih baterija.

Tvrтка Electrolux zadržava pravo na promjenu proizvoda, informacija i specifikacija bez prethodne obavijesti.

MAGYAR

Köszönjük, hogy Electrolux készüléket vásárolt! A legjobb eredmények biztosítása érdekében mindig eredeti Electrolux tartozékokat és alkatrészeket használjon. Ezeket kifejezetten az Ön készülékéhez tervezték. A készüléket a környezetvédelem szem előtt tartásával tervezték. Minden műanyag alkatrész újrahasznosításra vonatkozó jelzéssel rendelkezik.



Előfordulhat, hogy a gőzállomás nem termel gőzt azonnal a víz betöltése után. Ennek az az oka, hogy a belső rendszerben bennrekedt levegő néhány másodpercig késleltetheti a funkciót. Kérjük, legyen türelmes, és a gőzgomb megnyomásával próbálja meg újra. A kényelme érdekében a gőz a gomb elengedését követően is még áramlik néhány másodpercen át, és nem szükséges folyamatosan nyomni a gombot. A legjobb gőzölési eredmény érdekében tapasztalja ki saját ritmusát.

A KÉSZÜLÉK RÉSZEI

- | | |
|---|---|
| A. A melegítést/hűlést jelző fény | K. Hálózati kábel |
| B. A vasalás felületét megvilágító fényszóró | L. Gőzcső tartó |
| C. Érintőképernyő a hőmérséklet és a gőzölés program kiválasztásához | M. ON/OFF (BE/KI) gomb |
| D. Gőzöléserősítő gomb | N. ECO (ON/OFF (BE/KI)) gomb |
| E. Gőzcső | O. Üres víztartály jelzőfény |
| F. Kivehető víztartály beépített vízkömentesítő egységgel | P. Hordzár elülső része |
| G. Maximális vízszint jelzés | Q. Zár mechanizmus |
| H. Vízmelegítő egység | R. Forró vasalótalp kijelző |
| I. Vasalótartó | S. Tápkábel tároló |
| J. RESILIUM™ galvanizált vasalótalp | T. Vízmelegítő fedő |
| | U. Vízkömentesítő egység a víztartályban |
| | V. Tisztítókefe |

Kép a 2-4. oldalon

ÜZEMBE HELYEZÉS

- 1** **Az első használat előtt.** Távolítsa el az öntapadós címkéket, és a helyüket nedves ruhával dörzsölje át. Vízszintes helyzetben tegye a vasalódeszkára vagy a vasalódeszkával megegyező magasságú hőálló, szilárd felületre a gőzállomás vasalófejét. Cservélje le, majd egyenesítse ki a hálózati kábelt és a gőzvezetékét.
- 2** **Vegye ki a víztartályt (F)** az alján lévő nyílásba nyúlással, és óvatosan húzza ki az alapegységéből. Válassza le a vízkötelenítő egységet (U), és merítse vízbe legalább egy percre. Helyezze vissza a vízkötelenítő egységet. Töltse fel a víztartályt hideg vízzel. Javasoljuk, hogy desztillált vizet vagy 50% desztillált víz és 50% csapvíz keverékét alkalmazza. Üritse ki a víztartályt, a gyártási eljárásból esetlegesen visszamaradt idegen részecskék eltávolítására. Javasoljuk, hogy 3 hónap eltelte után cserélje ki a vízkömentesítő egységet.
- 3** **A víztartályt mindig a MAX jelzésig tölts fel hideg vízzel (A).**
Figyelem! A készüléket tilos úgy működtetni, hogy nincs a tartályban víz.
- 4** **Csatlakoztassa a gőzállomás** hálózati kábelének csatlakozódugóját a hálózati csatlakozóaljzathoz. Nyomja meg az ON/OFF (BE/KI) gombot. Válassza ki a vasaló érintőképernyőjén a vasalási programot. A vasaló kijelzője villogni fog, amikor a gőzállomás előmelegítést végez. Az első bekapcsolás idején előfordulhat átmeneti gőz- vagy szagképződés.
- 5** **A beállított hőmérséklet** elérésekor a kijelző folyamatosan világít, és bekapcsol a jelzőlámpa. A készülék használatra kész.
- 6** **A gőzállomás rendelkezik ECO beállítással.** Ha az ECO beállítást használja vasalásra az egyes kiválasztott programokkal, akkor 20%-os energia megtakarítást is elérhet. Az ECO beállítás alacsonyabb nyomást alkalmaz, ami egységnyi idő alatt kevesebb gőzt eredményez rövidebb melegítési idővel.

ÜZEMELTETÉSI TÁJÉKOZTATÓ

- 7** **Oldja fel a vasaló zárolását a zárszerkezet G** állásba kapcsolásával, majd emelje fel a vasalót a tartóterületről. A vasalás megkezdése előtt próbálja ki a vasalót egy régi törülközőn, hogy biztosan ne kerüljön a ruhájára semmilyen maradék anyag a vasalóból. Szükség esetén kissé megnedvesített ruhával törölje át a vasalótalpat.
- 8** **A gőzfunkció bekapcsolásához** tartsa lenyomva a gőzöléserősítő gombot 3–5 másodpercig. Tartsa lenyomva a gőzerősítő gombot a koncentrált gőzsugár kilövelléséhez. Ha felengtetek a nyomógombot használják fel az elkészített párat és csak utána helyezzezzék vissza a vasalót a párolgató egység helyére. Javasoljuk, hogy rövid időtartamig használja a gőz gombot.
Figyelem! Tilos gőzt kiengedni, miközben a vasaló a tartón helyezkedik el.

- 9 Kapcsolja ki a készüléket az ON/OFF (BE/KI) gomb megnyomásával (a jelzőfény kialszik).
- 10 **Mindig hagyja teljesen lehűlni a vasalót a vasalótartón**, mielőtt elteszi. Ha lehűlt a vasaló, akkor ürítse ki a víztartályt. Tárolja a gőzállomás vasalóját a vasalótartón.
- 11 **A készülék használatát követően** kapcsolja ki azt az ON/OFF (BE/KI) gomb megnyomásával. Helyezze a vasalót a vasalótartóra, és kapcsolja be a zármechanizmust  a vasaló biztonságos rögzítéséhez.
- 12 **A hálózati kábel mindig a tápkábel tartóban (S), a gőzcsővet pedig a gőzcső tartóban (L) tárolja a gőzállomás alján.**
Figyelem! SOHASE tekerje a hálózati kábelt a vasaló köré.

TISZTÍTÁ

- 13 **Fordítsa oldalra a gőzállomást**, hogy a vízmelegítő fedele legfelül legyen. Csavarja le a vízmelegítő fedelét. Fordítsa oldalra a készüléket a mosogató fölött, és ürítse ki teljesen a vízmelegítőt.
- 14 Keverjen össze a meghatározott arányban vízköoldót és vizet, legalább 300 ml vízköoldó-keveréket készítsen. (Alkalmazza az ajánlott hígítási arányt a keverékhez. Ha vízkövesedést tapasztal, növelje meg a vízkömentesítő adalék arányát.)
Megjegyzés: Az Electrolux EUD5 jelölésű vízköoldójának használatát javasoljuk. Kérjük, tartsa be a flakonon megadott víz/vízköoldó folyadék arányokat. Javasoljuk, hogy 2 havonta tisztítsa ki a terméket.
- 15 **Öntse ki a keveréket.** Töltse meg a vízmelegítőt tiszta vízzel, majd öntse ki. Ismétlje meg ezt a lépést néhányszor, amíg el nem távolítja a vízkövet, és már nem érezhető a vízkömentesítő szaga. Visszaszerelés előtt töltsön be egy mérőpohárrnyi tiszta vizet a vízmelegítőbe.
A GARANCIA NEM TERJED KI A VÍZKŐ ÁLTAL OKOZOTT ELTÖMÖDÉS KÖVETKEZTÉBEN FELLÉPŐ KÁROKRA. Ha végzett a tisztítással, ügyeljen arra, hogy a vízmelegítő ne legyen teljesen üres, hagyjon benne valamennyi vizet (mielőtt újra bezárja).
- 16 **Illesze a tisztítókefét a vízmelegítő nyílásába**, és távolítsa el a maradék vizet és a vízkölerakódásokat, miközben a készüléket a mosogató fölött tartja.
- 17 **Tisztítsa meg a készüléket egy nedves ruhával.** A makacs szennyeződések eltávolításához kis mennyiségű, nem dörzsölő hatású tisztítószer is használható.

Használja örömmel új Electrolux készülékét!

BIZTONSÁGI ELŐÍRÁSOK

A készülék első használatát megelőzően olvassa el figyelmesen a következő utasításokat.

- Korlátozott fizikai, mentális vagy érzékelési képességű személy (ideértve a gyermekeket is), továbbá a készülék használatában nem jártas személy a készüléket csak akkor működtetheti, ha a biztonságáért felelős személy útmutatással látta el vagy gondoskodik a felügyeletéről.
- Gyermekek a készüléket csak felügyelet mellett működtethetik, és ügyelni kell arra, hogy ne használják játéokra.
- Amíg be van kapcsolva, vagy ki nem húlt teljesen, a vasalót és a vezetékét tartsa távol 8 évnél fiatalabb gyermekektől.
- Használat közben a felületek felforrósodhatnak .
- A készülék csapvízzel is használható. Ajánlatos Electrolux AquaSense szűrt vizet használni a szennyeződések, például vízkő kiszűréséhez. Egyébként javasoljuk a desztillált víz használatát. Ha a csapvíz különösen kemény, használja az 50% desztillált víz és 50% csapvíz keverékét.

- A készüléket csak a műszaki adatok címkéjén feltüntetett értékekkel azonos feszültségű és frekvenciájú elektromos hálózathoz szabad csatlakoztatni.
- Ne használja a vasalót, ha leejtették, ha a vasalón vagy a kábelen látható sérülés van, illetve ha szivárog.
- A készülék kizárólag földelt csatlakozóaljzathoz csatlakoztatva használható. Szükség esetén 10 A áramerősségnek megfelelő hosszabbító kábelt használhat.
- Ha a készülék vagy a tápkábel megsérült, a veszély elkerülése érdekében azt a gyártónak, a gyártó által megbízott szerviznek vagy hasonlóan képzett szakembernek kell kicserélnie.
- A vasalót stabil felületen kell használni és tartani. A vasaló állványra helyezése előtt mindig győződjön meg arról, hogy az állvány alatti felület stabil.
- A táphálózathoz csatlakoztatott készüléket soha ne hagyja felügyelet nélkül.
- Tisztítás vagy karbantartás előtt, illetve használat után mindig kapcsolja ki a készüléket és húzza ki a tápkábelt a hálózati aljzathoz.
- A víztartály feltöltése előtt a tápkábel csatlakozóját mindig ki kell húzni a hálózati aljzathoz.
- A tápkábel nem érintkezhet a készülék forró részeivel.
- A készüléket ne merítse vízbe vagy egyéb folyadékba.
- Ne lépje túl a készüléken feltüntetett maximális töltési mennyiséget (vízszintet).
- A készülék működése közben a betöltő nyílást tilos kinyitni.
- A víztartály újratöltése előtt távolítsa el a hálózati dugaszt a csatlakozóaljzathoz.
- Ne öntsön a tartályba ecetet, vízkőmentesítőt, vagy más illatosított anyagot. Ellenkező esetben a garancia érvényét vesztheti.
- Ez a készülék kizárólag háztartási használatra alkalmas. A gyártó nem vállal semmilyen kötelezettséget a helytelen vagy nem rendeltetésszerű használat miatt bekövetkezett esetleges károkért.

VASALÁSI TÁBLÁZAT

TEXTÍLIA	HŐMÉRSÉKLET BEÁLLÍTÁSA	VASALÁSI JAVASLAT
Akril	Outdoor (Kültéri sportruházat)	Vasalja szárazon a kifordított anyagot.
Acetát műszál	Outdoor (Kültéri sportruházat)	Vasaljon szárazon, miközben a még nedves ruha ki van fordítva, vagy nedvesítse meg vízpermettel.
Nylon és poliészter	Outdoor (Kültéri sportruházat)	Vasalja a kifordított, még nedves ruhát, vagy nedvesítse meg vízpermettel.
Műselyem	Outdoor (Kültéri sportruházat)	Vasalja kifordítva.

TEXTÍLIA	HŐMÉRSÉKLET BEÁLLÍTÁSA	VASALÁSI JAVASLAT
Viszkóz	Outdoor (Kültéri sportruházat)	Vasalja kifordítva.
Selyem	Outdoor (Kültéri sportruházat)	Vasalja kifordítva. A kifényesedett foltok kialakulását vasalóruha használatával kerülheti el.
Kevertszál pamut	Outdoor (Kültéri sportruházat)	A gyártó által bevarrt címkén szereplő utasítások szerint járjon el. „Kültéri” beállítás szükséges az ilyen típusú anyaghoz.
Vízálló-légáteresztő ruházat (kivéve a PVC-bevonatúakat)	Outdoor (Kültéri sportruházat)	A kültéri ruházatát a címkén található utasításoknak megfelelően kíméletesen mossa, és hagyja a levegőn megszáradni. Szárazon vasalás óvatosan és lassan a ruha külső felületén, hogy a ruha minden részét elérje, és újraaktiválja a DWR (Durable Water Repellency – tartós vízlepergető) kezelést, és visszaállítsa a ruhaanyag vízlepergető tulajdonságát.* Ezt a beállítást használhatja a kültéri sportruházat mosása és levegőn történő szárítása után, vagy akkor, ha szeretné visszaállítani a ruha egyes területeinek vízlepergető tulajdonságát. * Jobb, mint a csak levegőn történő szárítás a vízlepergető kültéri sportruházat esetében
Gyapjú és kevertszál gyapjú	●Wool (Gyapjú)	Gőzvasalás kifordított ruhán, vagy használjon vasalóruhát.
Pamut	●●Cotton (Pamut)	Vasalja szárazon a még nedves anyag fonákoldalát, vagy permetezéssel nedvesítse be. Közepes és magas közötti gőzfokozatot használjon. Használja a legmagasabb gőzfokozatot.
Kordbársony	●●Cotton (Pamut)	Gőzvasalás kifordított ruhán, vagy használjon vasalóruhát.
Lenvászon	●●pamut vagy ●●●lenvászon	Vasalja az anyagot kifordítva, vagy használjon vasalóruhát a kifényesedett foltok elkerülése érdekében, különösen sötét színű darabok esetén. Vasaljon szárazon a kifordított ruhán, vagy nedvesítse meg azt vízpermettel. Használja a legmagasabb gőzfokozatot.
Pamutvászon	●●pamut vagy ●●●lenvászon	Használja a legmagasabb gőzfokozatot. Adagoljon maximális mennyiségű gőzt a gőzöléserősítő gomb lenyomásával és lenyomva tartásával.
Kövesse a ruha kezelési címkéjén lévő utasításokat. A változó vasalási sebesség és az anyag nedvessége miatt az optimális beállítás eltérő lehet a táblázatban látható ajánlott értéktől!		

HIBAELHÁRÍTÁS

HIBA	LEHETSÉGES OK	MEGOLDÁS
A talp nem melegszik, pedig a vasaló be van kapcsolva.	Probléma a hálózati csatlakozással	Ellenőrizze a hálózati tápkábelt, a csatlakozót és a csatlakozóaljzatot.
	A hőmérséklet-választó "Kültéri sportruházat" állásban van.	Válasszon erősebb programot, például a „●●Cotton (Pamut)” programot.
A vasaló nem fejleszt gőzt.	Nincs elég víz a tartályban.	Töltse fel a tartályt vízzel (lásd: „Üzembe helyezés”, 2. pont).
	A kiválasztott hőmérséklet alacsonyabb a gőzzel való használathoz javasoltnál.	A kiválasztott hőmérséklet elérheti ezt a fokozatot: ●●Cotton (Pamut).
A gőzöléserősítés és a függőleges gőzöléserősítés nem működik.	A gőzöléserősítő funkciót nagyon gyakran használta rövid időn belül.	Mielőtt megkezdene a vasalást, állítsa a vasalót a sarkára, és várjon, amíg a kijelző lámpa kialszik.
	A vasaló nem elég forró.	A gőzzel történő vasaláshoz a megfelelő hőmérsékletet elérheti ezt a fokozatot: ●●Cotton (Pamut). Állítsa a vasalót függőleges helyzetbe, és várjon, amíg a hőmérsékletjelző fény kialszik.

HIBA	LEHETSÉGES OK	MEGOLDÁS
Vasalás közben víz szivárog a vasalótalpból.	A vasaló nem elég forró.	Állítsa a hőmérséklet-szabályzót a gőzölős vasalásra alkalmas (●●Cotton (Pamut) maximális) fokozatra. Mielőtt megkezdéné a vasalást, állítsa a vasalót a sarkára, és várjon, amíg a visszajelző kialszik. Állítsa a vasalót a sarkára, és várjon, amíg a fényszóró bekapcsol a vasalás megkezdése előtt.
Vasalás közben pehelyszerű anyag távozik a vasalótalpból.	Kemény vizet használt, melyből pehely formájában kivált a vízkő a víztartályon belül. Tisztítsa meg az állomást vízkömentesítővel (lásd: „Tisztítás”, 14. sz.).	Tartsa nyomva a gőz gombot legalább 1 percig a gőz beindításához. Majd tartsa megnyomva további egy percig a gőzfejlesztő rendszer kitisztításához. A vasalás megkezdése előtt próbálja ki a vasalót egy régi törülközőn, hogy biztosan ne kerüljön a ruhájára semmilyen maradék anyag a vasalóból.
A tárolási pozícióba állított vagy éppen lehűlő vasaló talpából víz szivárog.	A vasalót vízszintes helyzetbe állította, miközben a víztartályban még volt víz.	ÜMielőtt tárolná a vasalót, üritse ki a víztartályt, és kapcsolja ki a gőzállomást a vízmelegítő egységen lévő ON/OFF (BE/KI) gomba (M) megnyomásával.
Barna folyadék hagyja el a vasalótalpat vasalás közben, mely foltot hagy a ruhán.	Előfordulhat, hogy az ajánlottól eltérő vegyi vízkömentesítő anyagot használt.	Használjon az ajánlásnak megfelelő vízkömentesítő anyagot (lásd: „Tisztítás”, 14. sz.).
	Anyagszálak gyűltek össze a vasalótalpat nyílásaiban és égnek.	Egy puha, nedves kendővel tisztítsa meg a talprészt.
	A szövetet nem öblítette ki megfelelően, vagy a ruhanemű új, és még nem volt kimosva a vasalást megelőzően.	Kérjük, vasalás előtt megfelelően öblítse ki a szövetet.

HULLADÉKKEZELÉS



Ez a szimbólum azt jelzi, hogy a készülékben akkumulátor van, ami nem helyezhető a háztartási hulladék közé.



A terméken, illetve annak csomagolásán látható szimbólum azt jelzi, hogy a készülék a szokásos háztartási hulladékoktól elkülönítve kezelendő. Kérjük, vigye el a terméket egy kijelölt gyűjtőhelyre, vagy az Electrolux egyik szervizközpontjába az akkumulátor és az elektromos alkatrészek biztonságos, szakszerű eltávolítása és megfelelő újrahasznosítása érdekében. Minden esetben tartsa be az elektromos készülékek és az újratölthető akkumulátorok elkülönített hulladékkezelésére vonatkozó nemzeti előírásokat.

Az Electrolux fenntartja a jogot termékei, valamint a közölt információk és műszaki adatok előzetes értesítés nélküli módosítására.

ITALIANO

Grazie per aver scelto un prodotto Electrolux. Per ottenere i risultati migliori, usate sempre gli accessori e i ricambi originali Electrolux, in quanto sono stati realizzati appositamente per il vostro prodotto. Questo prodotto è stato progettato pensando alla protezione all'ambiente. Tutte le parti in plastica sono contrassegnate ai fini del riciclaggio.



È possibile che il ferro da stiro a caldaia non produca vapore subito dopo aver riempito o ricaricato il suo serbatoio d'acqua. Il motivo è che l'aria intrappolata nel sistema interno può far ritardare di qualche secondo l'avvio di questa funzione. Attendere qualche istante e riprovare premendo il pulsante del rilascio di vapore. Per una maggiore praticità, il vapore fuoriesce soltanto alcuni secondi dopo aver rilasciato l'apposito pulsante, che non è quindi necessario premere in modo continuo. Si consiglia di trovare il giusto ritmo per ottenere i migliori risultati di stiratura a vapore.

COMPONENTI

- | | |
|---|---|
| A. Spia di riscaldamento/raffreddamento | K. Cavo di alimentazione |
| B. Luce anteriore per illuminare l'area di stiratura | L. Alloggiamento del tubo del vapore |
| C. Touch screen per la selezione del programma preimpostato con l'ideale temperatura ed erogazione di vapore | M. Tasto ON/OFF |
| D. Pulsante di erogazione di vapore | N. Tasto ECO (ON/OFF) |
| E. Cavo del vapore | O. Spia serbatoio vuoto |
| F. Serbatoio dell'acqua estraibile con cartuccia anticalcare | P. Parte anteriore con meccanismo di blocco e trasporto "carry-lock" |
| G. Indicatore del livello massimo dell'acqua | Q. Meccanismo di blocco |
| H. Caldaia | R. Spia piastra calda |
| I. Piano poggia-ferro | S. Portacavo |
| J. Piastra anodizzata RESILIUM™ | T. Tappo della caldaia |
| | U. Cartuccia anticalcare nel serbatoio dell'acqua |
| | V. Spazzola per la pulizia |

Immagine sulla pagina 2-4

OPERAZIONI PRELIMINARI

- 1 Preparazione al primo utilizzo.** Rimuovere tutti i residui di adesivo e strofinare delicatamente con un panno umido. Posizionare il ferro da stiro a caldaia orizzontalmente sull'asse da stiro o su una superficie sicura e resistente al calore posta alla stessa altezza di un'asse da stiro. Srotolare e raddrizzare il cavo di alimentazione e il tubo del vapore.
- 2 Rimuovere il serbatoio dell'acqua (F)** stringendo la fessura sul lato inferiore e tirando delicatamente per separare il serbatoio dalla caldaia. Staccare la cartuccia anticalcare (**U**) e immergerla in acqua per oltre 60 secondi. Rimontare la cartuccia anticalcare. Riempire il serbatoio dell'acqua utilizzando acqua fredda. Si consiglia di utilizzare acqua distillata o una miscela composta al 50% di acqua distillata e al 50% di acqua di rubinetto. Svuotare il serbatoio per risciacquare eventuali corpi estranei che possono essere rimasti all'interno a causa del processo di produzione. Si raccomanda di sostituire la cartuccia anticalcare dopo 3 mesi.
- 3 Riempire sempre il serbatoio con acqua fredda fino all'indicazione di livello MAX (A).** **Attenzione!** Non utilizzare mai l'apparecchio senza acqua nel serbatoio.
- 4 Collegare il ferro da stiro a caldaia alla presa di corrente.** Premere il tasto ON/OFF. Selezionare il programma di stiratura desiderato dal touch screen del ferro. La spia luminosa sul ferro lampeggerà quando il ferro da stiro a caldaia è in fase di preriscaldamento. Quando si accende l'apparecchio per la prima volta, si possono formare provvisoriamente vapori/odori.
- 5 Non appena l'apparecchio raggiunge la temperatura selezionata,** la spia luminosa resta accesa fissa e si accende la luce anteriore del ferro. Adesso l'apparecchio è pronto all'uso.
- 6 Il ferro da stiro a caldaia è dotato di impostazione ECO.** Stirare con l'impostazione ECO selezionata in ogni programma consente il risparmio dell'energia elettrica fino al 20%. L'impostazione ECO utilizza una pressione più bassa, producendo una velocità del vapore inferiore ma offrendo tempi di riscaldamento più rapidi.

ISTRUZIONI D'USO

- 7 Sbloccare il ferro spostando il meccanismo di blocco su  e sollevarlo dal piano poggia-ferro.** Prima di iniziare a stirare, testare il ferro su un vecchio asciugamano per assicurarsi che nessun residuo all'interno del ferro venga trasferito sui capi. Se necessario, pulire la piastra con un panno leggermente umido.

- 8** Per attivare la funzione vapore, premere e tenere premuto per 3-5 secondi il pulsante di erogazione di vapore. Tenere premuto il pulsante di erogazione vapore per emettere un getto di vapore concentrato. Quando si rilascia il pulsante, utilizzare il vapore prima di rimetterlo a posto sulla stazione ferro a vapore. Si consiglia di utilizzare il pulsante del vapore per brevi intervalli di tempo. Attenzione! Non erogare mai vapore mentre il ferro è sull'appoggiaferro.
- 9** Spegnerne l'apparecchio premendo il tasto ON/OFF (la luce si spegnerà).
- 10** Lasciare sempre raffreddare il ferro prima di riporlo. Una volta che il ferro si è raffreddato, svuotare il serbatoio dell'acqua. Riporre il ferro a vapore sul supporto poggia-ferro
- 11** Dopo aver finito di utilizzare l'apparecchio, spegnerlo premendo il tasto ON/OFF. Riporre il ferro nel supporto poggia-ferro e portare il meccanismo di blocco su **B** per bloccare il ferro.
- 12** Conservare sempre il cavo di alimentazione nell'alloggiamento del cavo di alimentazione (**S**) e il tubo del vapore nell'alloggiamento del tubo del vapore (**L**) nella base del ferro da stiro a caldaia. Avvertenza! Non avvolgere MAI il cavo di alimentazione intorno al ferro.

PULIZIA

- 13** Girare di lato la base dell'unità in modo che il tappo della caldaia sia rivolto verso l'alto. Svitare il tappo della caldaia. Capovolgere l'apparecchio sopra un lavello e svuotare completamente la caldaia.
- 14** Produrre una miscela di almeno 300 ml composta da acqua e anticalcare nella proporzione indicata. (Utilizzare il rapporto raccomandato per la miscela. Se ci sono molte incrostazioni, aumentare la proporzione di decalcificante di conseguenza.)
Nota: si consiglia di utilizzare l'anticalcare EUD5 di Electrolux. Seguire le istruzioni relative al rapporto dell'acqua / liquido anticalcare riportate sulla bottiglia. Si consiglia di pulire il prodotto ogni 2 mesi.
- 15** Togliere la miscela. Riempire il serbatoio con acqua pulita e svuotarlo nuovamente. Ripetere questo passaggio diverse volte fino a quando le incrostazioni non vengono rimosse e non vi è più odore di decalcificante. Prima di riassembleare il tutto, versare un bicchiere d'acqua pulita nella caldaia.
LA GARANZIA NON COPRE DANNI CAUSATI DA OSTRUZIONI DI CALCARE. Al termine della pulizia, non tenere la caldaia completamente vuota, ma lasciare un po' di acqua al suo interno (prima di richiuderla).
- 16** Inserire la spazzola per la pulizia nell'apertura della caldaia ed eliminare residui di acqua e di calcare mentre si tiene l'apparecchio sopra un lavandino.
- 17** Pulire l'apparecchio con un panno leggermente inumidito. Per rimuovere le macchie ostinate, applicare una piccola quantità di detergente non abrasivo.

Vi auguriamo di fare buon uso del vostro nuovo elettrodomestico Electrolux.

NORME DI SICUREZZA

Prima di utilizzare l'apparecchio per la prima volta, leggere attentamente le seguenti istruzioni.

- L'apparecchio non è destinato ad essere utilizzato da persone, compresi i bambini, con ridotte capacità fisiche, mentali o sensoriali o con esperienza e/o competenze insufficienti, a meno che non siano sotto la supervisione di una persona responsabile della loro sicurezza o non vengano da essa istruite sull'utilizzo dell'apparecchio.
- Sorvegliare i bambini per evitare che giochino con l'apparecchio.
- Tenere il ferro e il suo cavo lontani dalla portata di bambini di età inferiore agli 8 anni quando collegato alla rete elettrica o se si sta raffreddando.
- Le superfici possono surriscaldarsi durante l'uso .
- Questo prodotto si può utilizzare con acqua di rubinetto. Si raccomanda di

utilizzare l'acqua filtrata da Electrolux AquaSense, in grado di eliminare le impurità come il calcare. Altrimenti utilizzare acqua distillata. Se l'acqua del rubinetto è particolarmente dura, utilizzare una miscela composta al 50% di acqua distillata e al 50% di acqua del rubinetto.

- Collegare l'apparecchio solo a una fonte di alimentazione con tensione e frequenza conformi alle specifiche riportate sulla targhetta delle caratteristiche.
- Non utilizzare il ferro da stiro se è caduto, perde o presenta danni visibili al corpo dell'apparecchio o al cavo di alimentazione.
- L'apparecchio deve essere collegato solo a una presa con messa a terra. Se necessario, è possibile utilizzare una prolunga adatta per 10/A.
- In caso di danneggiamento dell'apparecchio o del cavo di alimentazione, ottenerne la sostituzione rivolgendosi al produttore, a un suo agente dell'assistenza o a una persona egualmente qualificata, in modo da evitare rischi.
- Utilizzare e poggiare il ferro da stiro su una superficie stabile. Quando si colloca il ferro sul suo supporto, accertarsi che la superficie sulla quale quest'ultimo poggia sia stabile.
- Non lasciare mai l'apparecchio incustodito quando è collegato alla rete elettrica.
- Dopo ogni uso, spegnere l'apparecchio e scollegarlo dalla rete elettrica prima di effettuare operazioni di pulizia e manutenzione.
- Prima di procedere al riempimento del serbatoio dell'acqua, rimuovere la spina dalla presa elettrica.
- Evitare che il cavo di alimentazione entri in contatto con le parti calde dell'apparecchio.
- Non immergere l'apparecchio in acqua o altri liquidi.
- Non superare il volume massimo di riempimento indicato sull'apparecchio.
- Il foro di riempimento non deve essere aperto durante l'uso.
- Prima di riempire il serbatoio dell'acqua, staccare la spina dalla presa.
- Non versare aceto, disincrostante o altre sostanze profumate nel serbatoio. In caso contrario, la garanzia potrebbe essere annullata.
- Questo apparecchio è progettato esclusivamente per uso domestico. Il produttore declina qualsiasi responsabilità per eventuali danni causati dall'uso improprio o errato.

TABELLA DI STIRATURA

TESSUTO	IMPOSTAZIONE DI TEMPERATURA	RACCOMANDAZIONE DI STIRATURA
Acrilico	Outdoor	Stirare con ferro a secco al rovescio.
Acetato	Outdoor	Stirare con ferro a secco al rovescio quando il capo è ancora umido o spruzzare acqua per inumidirlo.
Nylon e poliestere	Outdoor	Stirare al rovescio quando il capo è ancora umido o spruzzare acqua per inumidirlo.
Rayon	Outdoor	Stirare al rovescio.
Viscosa	Outdoor	Stirare al rovescio.
Seta	Outdoor	Stirare al rovescio. Usare un panno da stiro per evitare segni lucidi da stiratura.
Misto cotone	Outdoor	Attenersi alle indicazioni del produttore riportate sull'etichetta. Per questo tipo di fibra si raccomanda l'impostazione per capi Outdoor.
Tessuti impermeabili traspiranti (eccetto rivestimenti in PVC)	Outdoor	Lavare con delicatezza ed asciugare all'aria i vostri indumenti outdoor in base alle istruzioni presenti sull'etichetta. Stirare l'esterno con ferro a secco, lentamente e con attenzione, in modo da raggiungere tutte le parti del capo per riattivare il trattamento DWR (Durable Water Repellency) e ripristinare l'idrorepellenza del capo.* È possibile utilizzare questa impostazione dopo il lavaggio e l'asciugatura all'aria del capo outdoor, oppure ogni volta che si desidera ripristinare l'idrorepellenza di determinate aree del capo. * Meglio della sola asciugatura all'aria per capi outdoor idrorepellenti
Lana e misto lana	●Lana	Stirare a vapore al rovescio o usare un panno da stiro.
Cotone	●●Cotone	Stirare a secco il capo ancora umido o utilizzare il nebulizzatore per inumidirlo. Utilizzare un getto di vapore da medio a forte. Utilizzare il vapore a massima potenza.
Velluto a coste	●●Cotone	Stirare a vapore al rovescio o usare un panno da stiro.
Lino	●●Cotone o ●●●Lino	Stirare al rovescio o usare un panno da stiro per evitare segni lucidi da stiratura, specialmente per i tessuti scuri. Stirare con ferro a secco quando il capo è ancora umido o spruzzare acqua per inumidirlo. Utilizzare il livello massimo di vapore
Jeans	●●Cotone o ●●●Lino	Utilizzare il vapore a massima potenza. Applicare il livello massimo di vapore premendo e tenendo premuto il pulsante di erogazione di vapore.
Seguire le istruzioni riportate sull'etichetta del capo. I diversi gradi di velocità di stiratura e di umidità del tessuto potrebbero causare una regolazione ottimale diversa dalle raccomandazioni riportate nella tabella!		

RICERCA ED ELIMINAZIONE DEI GUASTI

PROBLEMA	CAUSA POSSIBILE	SOLUZIONE
La piastra non si riscalda anche se il ferro è acceso.	Problema di collegamento elettrico.	Controllare il cavo di alimentazione, la spina e la presa di corrente.
	Il controllo della temperatura è in posizione "Outdoor".	Selezionare programmi con temperature elevate come "●●Cotone".
Il ferro non produce vapore.	L'acqua nel serbatoio è insufficiente.	Riempire il serbatoio dell'acqua (vedere "Operazioni preliminari", punto 2).
	La temperatura selezionata è inferiore a quella specificata per l'uso del vapore.	Selezionare una temperatura fino a "●●Cotone"

PROBLEMA	CAUSA POSSIBILE	SOLUZIONE
Le funzioni Steam Boost e Steam Boost verticale non funzionano.	La funzione Steam Boost è stata usata molto frequentemente in un breve periodo.	Mettere il ferro in posizione orizzontale e attendere prima di usare la funzione Steam Boost.
	Il ferro non è sufficientemente caldo.	Selezionare la temperatura corretta per la stiratura a vapore (fino a "●●●● Cotone"). Portare il ferro in posizione verticale e attendere che l'indicatore luminoso della temperatura si spenga.
Fuoriuscite d'acqua dalla piastra durante la stiratura.	Il ferro da stiro non è abbastanza caldo.	Impostare una temperatura (tra "●●●● Cotone" Il e massimo) che sia adatta alla stiratura a vapore. Mettere il ferro da stiro in posizione verticale e attendere che la spia si spenga prima di iniziare a stirare. Mettere il ferro sul tallone d'appoggio e attendere che la luce anteriore si accenda prima di iniziare a stirare.
Scaglie e impurità fuoriescono dalla piastra durante la stiratura.	È stata utilizzata dell'acqua dura che ha provocato la formazione di scaglie di calcare nel serbatoio dell'acqua. Pulire il ferro da stiro a caldaia con il decalcificante (consultare la sezione "Pulizia", n° 14).	Tenere premuto il tasto vapore per circa un minuto per far fuoriuscire il vapore. Quindi tenere premuto un altro minuto per pulire il sistema di generazione del vapore. Prima di iniziare a stirare, testare il ferro su un vecchio asciugamano per assicurarsi che nessun residuo all'interno del ferro venga trasferito sui capi.
Fuoriuscite d'acqua dalla piastra durante il raffreddamento del ferro da stiro o dopo averlo riposto.	Il ferro da stiro è stato messo in posizione orizzontale e nel serbatoio era ancora presente dell'acqua.	Svuotare il serbatoio dell'acqua e spegnere il ferro da stiro a caldaia premendo il tasto ON/OFF (M) prima di riporre il ferro.
Fuoriescono tracce marroni dai fori della piastra in fase di stiro. Queste tracce possono macchiare il bucato.	È possibile che siano stati usati agenti decalcificanti chimici diversi da quelli raccomandati.	Utilizzare l'agente decalcificante indicato nelle raccomandazioni (consultare la sezione "Pulizia", n° 14).
	Fibre di tessuto si sono accumulate nei fori della piastra e si stanno bruciando.	Asciugare i fori della piastra con un panno morbido umido.
	I tessuti potrebbero non essere adeguatamente risciacquati, oppure sono nuovi o non sono stati lavati prima della stiratura.	Risciacquare i tessuti adeguatamente prima della stiratura.

SMALTIMENTO



Il simbolo sul prodotto indica che il prodotto contiene una batteria che non deve essere smaltita con i normali rifiuti domestici.



Il simbolo sul prodotto o sulla confezione indica che il prodotto non deve essere considerato come un normale rifiuto domestico. Per riciclare il prodotto, riconsegnarlo ad un punto di raccolta ufficiale o ad un Centro di Assistenza Electrolux in grado di rimuovere e riciclare la batteria e le parti elettriche in modo sicuro e professionale. Rispettare le norme vigenti nel proprio Paese per quel che riguarda la raccolta differenziata di prodotti elettrici e batterie ricaricabili.

Electrolux riserva il diritto di modificare i prodotti, le loro riguardanti informazioni e le loro specifiche senza preavviso.

LIETUVIŠKAI

Dėkojame, kad pasirinkote „Electrolux“ gaminį. Norėdami užtikrinti geriausius rezultatus, visuomet naudokite originalius „Electrolux“ priedus ir atsargines dalis. Jie sukurti specialiai Jūsų gaminiui. Šis gaminys sukurtas galvojant apie aplinką. Visos plastikinės dalys yra paženklintos perdirbimo tikslais.



Gali būti, kad Jūsų garinis lygintuvas, įpylus vandens, iškart nepradedą skleisti garų. Taip yra dėl to, kad vidinėje sistemoje susidaręs oras gali kelias sekundes užlaikyti šią funkciją. Būkite kantrūs ir, paspaudę garų mygtuką, bandykite jį paleisti dar kartą. Kad būtų patogiau, Jums nereikia visą laiką spausti mygtuko – jį atleisdu kelias sekundes garas dar gaminamas. Kad garinimo rezultatai būtų patys geriausi, nustatykite Jums patogų mygtuko paspaudimo ir atleidimo ritmą.

SUDEDAMOSIOS DALYS

- | | |
|--|---|
| A. Įkaitimo / atvėsimo šviesos indikatorius | K. Maitinimo laidas |
| B. Lemputė, apšviečianti lyginimo plotą | L. Garų žarnelės laikymo skyrelis |
| C. Jutiklinis ekranas temperatūrai / garų programai parinkti | M. ĮJUNGIMO / IŠJUNGIMO mygtukas |
| D. Garų srauto didinimo mygtukas | N. ECO (ĮJUNGIMO / IŠJUNGIMO) mygtukas |
| E. Garų žarnelė | O. Tuščios talpyklos šviesos indikatorius |
| F. Išimama vandens talpykla su įmontuota kalkių šalinimo kasete | P. Užrakto priekinė dalis |
| G. Didžiausio vandens lygio indikatorius | Q. Užrakinimo mechanizmas |
| H. Virintuvo blokas | R. Karšto pado indikatorius |
| I. Lygintuvo stovas | S. Maitinimo laido laikymo skyrelis |
| J. RESILIUM™ anoduotas padas | T. Virintuvo dangtelis |
| | U. Kalkių šalinimo kasetė vandens talpykloje |
| | V. Valymo šepetėlis |

Paveikslėlis 2-4 puslapyje

NAUDOJIMO PRADŽIA

- 1** Prieš naudojant pirmą kartą. Pašalinkite klijų likučius ir švelniai nutrinkite drėgna šluoste. Garinį lygintuvą padėkite horizontaliai ant lyginimo lentos arba ant karščiui atsparaus tvirto paviršiaus tame pačiame aukštyje kaip lyginimo lenta. Išvyniokite ir ištiesinkite maitinimo laidą ir garų žarnelę.
- 2** Išimkite vandens talpyklą (F) paimdami už griovelio apačioje ir atsargiai jį patraukdami nuo virintuvo. Atkabinkite kalkių šalinimo kasetę (U) ir panardinkite į vandenį ilgesniam nei 60 s laikui. Įdėkite kalkių šalinimo kasetę atgal. Pripildykite vandens talpyklą šalto vandens. Patartina naudoti distiliuotą vandenį arba sumaišyti 50 % distiliuoto ir 50 % geriamojo vandens. Išpilkite iš vandens talpyklos vandenį ir išskalaukite dulkes, likusias nuo gamybos proceso. Kalkių šalinimo kasetę rekomenduojame po 3 mėnesių pakeisti.
- 3** Visada pilkite šalto vandens iki MAX (maks.) lygio (A). **Perspėjimas!** Jokių būdu nenaudokite prietaiso, jeigu rezervuare nėra vandens.
- 4** Įjunkite garinį lygintuvą į elektros maitinimo lizdą. Paspauskite ĮJUNGIMO / IŠJUNGIMO mygtuką. Lygintuvo jutikliniame ekrane pasirinkite lyginimo programą. Gariniam lygintuvui kaistant mirksi šviesos indikatorius. Įjungus pirmą kartą, laikinai gali skliti garai / kvapai.
- 5** Lygintuvui įkaitus iki pasirinktos temperatūros, šviesos indikatorius pradeda degti tolygiai ir lygintuvo priekyje įsižiebia lemputė. Dabar prietaisas parengtas naudoti.
- 6** Gariniame lygintuve yra ECO režimas. Jį nustačius, lyginant bet kuria programa, sutaupoma iki 20 % energijos sąnaudų. Taip pat naudojamas mažesnis slėgis, todėl mažiau būna ir garų, tačiau įkaitimo laikas sutrumpėja.

NAUDOJIMO INSTRUKCIJOS

- 7** Atraskinkite lygintuvą perjungdami užrakinimo mechanizmą į  ir pakelkite nuo stovo. Prieš pradėdami lyginti, perbraukite lygintuvu per seną rankšluostį ir taip patikrinkite, ar nelieka kalkių nuosėdų. Jei reikia, nušluostykite padą truputį drėgnu audiniu.
- 8** Kad suaktyvintumėte garų funkciją, paspauskite ir 3–5 s palaikykite nuspaudę garų srauto didinimo mygtuką. Palaikykite jį, kad iš lygintuvo išeitu koncentruotas garų srautas. Atleisdami garo įjungimo mygtuką, palaukite kol išeis likęs garas ir tik tada grąžinkite prietaisą į bazę. Garų generavimo mygtuką rekomenduojama naudoti trumpai. **Perspėjimas!** Garų jokių būdu negalima išleisti lygintuvui esant ant pagrindo.

- 9 Išjunkite prietaisą paspausdami ĮJUNGIMO / IŠJUNGIMO mygtuką (lemputės išsijungs).
- 10 **Prieš padėdami į vietą**, lygintuvą visiškai atvėsinkite ant stovo. Tada ištuštinkite vandens talpyklą. Garinį lygintuvą laikykite ant stovo.
- 11 **Baigę naudoti**, prietaisą išjunkite paspausdami ĮJUNGIMO / IŠJUNGIMO mygtuką. Padėkite lygintuvą ant stovo ir įjunkite užrakiniimo mechanizmą (padėtis ) , kad apsaugotumėte lygintuvą.
- 12 **Maitinimo laidą visada laikykite jam skirtame skyrelyje (S), o garų žarnelę – jai skirtame skyrelyje (L) ant garinio lygintuvo pagrindo.**
Išpėjimas! Maitinimo laido JOKIU BŪDU nevyنيokite aplink lygintuvą.

VALYMAS

- 13 Pasukite lygintuvo pagrindą taip, kad virintuvo dangtelis būtų viršuje. Atsukite virintuvo dangtelį. Prietaisą paver-skite šonu virš plautuvės ir iš virintuvo visiškai išpilkite vandenį.
- 14 Paruoškite bent 300 ml kalkių šalinimo priemonės ir vandens mišinio nurodytu santykiu (Mišinys turi būti re-komenduojamo santykio. Jeigu yra daug nuovirų, atitinkamai padidinkite nuovirų šalinimo priemonės dalį).
Pastaba. Rekomenduojame naudoti kalkių šalinimo priemonę EUD5 iš „Electrolux“. Laikykites vandens / kalkių šalinimo skysčio santykio instrukcijos ant butelio. Rekomenduojame valyti gaminį kas 2 mėnesius.
- 15 **Išpilkite mišinį.** Pripildykite virintuvą švaraus vandens ir vėl išpilkite. Pakartokite šį veiksmą kelis kartus, kol neliks nuovirų ir jų šalinimo priemonės kvapo. Prieš vėl surinkdami virintuvą, įpilkite į jį vieną matavimo indelį švaraus vandens.
LYGINTUVUI UŽSIKIMŠUS DĖL KALKIŲ IR DĖL TO SUGEDUS, GARANTIJA NETAIKOMA. Išplovę virintuvą (prieš uždarydami), palikite jame truputį vandens.
- 16 Į virintuvo angą įkiškite valymo šepetėlį ir, laikydami prietaisą virš plautuvės, išpilkite likusį vandenį bei išvaly-kite kalkių likučius.
- 17 **Valykite prietaisą lengvai sudrėkinta šluoste.** Jei reikia pašalinti sunkiai įveikiamus nešvarumus, galite naudoti šiek tiek paviršių nebraižančio valiklio.

Naudokitės savo nauju „Electrolux“ gaminiu!

SAUGOS PATARIMAS

Prieš naudodami prietaisą pirmą kartą atidžiai perskaitykite šias instrukcijas.

- Šis prietaisas neskirtas sutrikusių fizinių, jutimo ar protinių galimybių asmenims (taip pat vaikams) arba neturintiems žinių ir patirties, nebent už jų saugumą atsakingas asmuo juos prižiūri arba parodo, kaip prietaisą naudoti.
- Reikia užtikrinti, kad vaikai nežaistų su prietaisu.
- Neleiskite jaunesnių nei 8 metų vaikų prie lygintuvo ir jo laido, kai jis kaista arba pastatytas atšauti.
- Naudojimo metu paviršiai gali įkaisti .
- Į šį prietaisą galima pilti vandentiekio vandenį. Nešvarumams, tokiems kaip kalkių nuosėdos, pašalinti patartina naudoti „Electrolux“ filtruotą vandenį „AquaSense“. Taip pat tinka distiliuotas vanduo. Jeigu geriamasis vanduo yra labai kietas, naudokite 50 % distiliuoto ir 50 % geriamojo vandens mišinį.
- Prietaisas gali būti prijungtas tik prie maitinimo šaltinio, kurio įtampa ir dažnis atitinka duomenų plokštelėje pateiktas specifikacijas!

- Lygintuvo nereikėtų naudoti, jeigu jis buvo numestas, jei ant lygintuvo ar jo laido matomi pažeidimo požymiai arba yra nesandarus.
- Prietaisą galima įjungti tik į įžemintą el. lizdą. Jei reikia, galima naudoti ilginamąjį laidą, tinkantį 10 A.
- Jei prietaisas ar maitinimo laidas pažeistas, siekiant išvengti pavojaus, jį turi pakeisti gamintojas, gamintojo techninės priežiūros atstovas ar kitas kvalifikuotas asmuo.
- Lygintuvą turi būti naudojamas ir pastatomas ant stabilaus paviršiaus. Kai lygintuvą padedate ant stovo, įsitikinkite, ar paviršius, ant kurio stovas padėtas, yra stabilus.
- Kai prietaisas prijungtas prie maitinimo šaltinio, niekada nepalikite jo be priežiūros.
- Prieš atliekant valymo arba priežiūros darbus, prietaisą reikėtų išjungti, o maitinimo kištuką ištraukti kiekvieną kartą po naudojimo.
- Kištuką reikia ištraukti iš el. lizdo prieš pilant vandenį į vandens talpyklą.
- Laidas negali liestis prie jokių įkaitusių prietaiso dalių.
- Nemerkite prietaiso į vandenį ir kitus skysčius.
- Neviršykite maksimalios pripildymo talpos, kuri nurodyta ant prietaisų.
- Naudojant lygintuvą, pildymo angą privalo būti uždaryta.
- Prieš pildant vandens rezervuarą, kištukas turi būti ištrauktas iš elektros lizdo.
- Nepilkite į talpyklą acto, nukalkinimo priemonių ar kitų aromatizuotų skysčių. Dėl to gali būti panaikinta garantija.
- Šis prietaisas skirtas naudoti tik buityje. Gamintojas neprisiima jokios atsakomybės už galimus pažeidimus, jei prietaisas naudojamas netinkamai.

LYGINIMO LENTELE

AUDINYS	TEMPERATŪROS NUSTATYMAS	LYGINIMO REKOMENDACIJOS
Akriolo audinys	Outerwear (Viršutiniai drabužiai)	Sausuoju būdu lyginkite išverstą drabužį.
Acetatas	Outerwear (Viršutiniai drabužiai)	Sausuoju būdu lyginkite dar drėgną išverstą drabužį arba lygindami papurškite šiek tiek vandens, kad sudrėkintumėte.
Nailonas ir poliesteris	Outerwear (Viršutiniai drabužiai)	Lyginkite dar drėgną išverstą drabužį arba lygindami papurškite šiek tiek vandens, kad sudrėkintumėte.
Dirbtinis šilkas	Outerwear (Viršutiniai drabužiai)	Lyginkite išverstą drabužį.

AUDINYS	TEMPERATŪROS NUSTATYMAS	LYGINIMO REKOMENDACIJOS
Viskozė	Outerwear (Viršutiniai drabužiai)	Lyginkite išverstą drabužį.
Šilkas	Outerwear (Viršutiniai drabužiai)	Lyginkite išverstą drabužį. Kad ant jo neliktų blizgių lyginimo žymių, naudokite lyginimo audinį.
Medvilnės mišiniai	Outerwear (Viršutiniai drabužiai)	Patikrinkite etiketę ir vadovaukitės gamintojo instrukcijomis. Šios rūšies audinį patartina lyginti nustačius viršutinių drabužių lyginimo režimą.
Vandens nepralaidžiantys ir orui pralaidūs audiniai (išskyrus audinius su polivinilchloridu)	Outerwear (Viršutiniai drabužiai)	Atsargiai išskalbkite ir natūraliai išdžiovinkite lauko drabužius, atsižvelgdami į jų priežiūros etiketėse pateiktus nurodymus. Kad atgaivintumėte drabužio ilgalaikę hidrofobinę dangą, kruopščiai ir lėtai sausuoju būdu išlyginkite jį iš išorės*. Šiuo režimu galite lyginti išskalbtus ir ore išdžiovintus viršutinius drabužius arba atgaivinti drabužio hidrofobinę dangą. * Hidrofobinius viršutinius drabužius lyginti geriau nei džiovinti ore
Vilna ir vilnos mišiniai	● Wool (Vilna)	Garu lyginkite išverstą drabužį arba per lyginimo audinį.
Medvilnė	●● Cotton (Medvilnė)	Lyginkite sausiai, kol audinys dar drėgnas arba apipurškite jį, kad sudrėktų. Naudokite vidutinę arba stiprią garų srovę. Naudokite maksimalią garų srovę.
Velvetas	●● Cotton (Medvilnė)	Garu lyginkite išverstą drabužį arba per lyginimo audinį.
Linas	●● Cotton (Medvilnė) arba ●●● Linen (Lininis audinys)	Drabužį lyginkite išverstą arba per lyginimo audinį, kad neliktų blizgių lyginimo žymių, ypač, jei lyginate tamsius audinius. Sausuoju būdu lyginkite dar drėgną drabužį arba kad sudrėkintumėte papurškite šiek tiek vandens. Naudokite didžiausią garų srautą.
Audinys džinsams	●● Cotton (Medvilnė) arba ●●● Linen (Lininis audinys)	Naudokite maksimalią garų srovę. Paspaudę ir laikydami nuspaudę garų srauto didinimo mygtuką, paleiskite didžiausią garų srautą.
Vadovaukitės drabužio priežiūros etiketėje pateiktais nurodymais. Dėl skirtingo lyginimo greičio ir audinio drėgnumo optimalios nuostatų vertės gali skirtis nuo rekomenduojamų lentelėje!		

TRIKIŲ ŠALINIMAS

PROBLEMA	GALIMA PRIEŽASTIS	SPRENDIMAS
Pado plokštė nekaista, nors lygintuvus įjungtas.	Jungties problema	Patikrinkite pagrindinį maitinimo laidą, kištuką ir maitinimo angą.
	Temperatūros valdymo rankenėlė „Outerwear“ padėtyje.	Pasirinkite aukštesnę programą, pavyzdžiui, „●● Cotton (Medvilnė)“.
Lygintuvus negamina garų.	Bake nepakankamai vandens.	Pripildykite vandens baką (žr. „Naudojimo pradžia“, nr. 2).
	Pasirinkta temperatūra žemesnė, nei nurodyta naudojimui su garais.	Pasirinkite temperatūrą iki „●● Cotton (Medvilnė)“.
Garų srauto didinimo funkcija per trumpą laiką buvo labai dažnai naudojama.	Neveikia garų srauto didinimo ir vertikaliojo garų srauto didinimo funkcija.	Padėkite lygintuvą horizontaliai ir palaukite prieš įjungdami garų srauto didinimo funkciją.
	Lygintuvus nepakankamai karštas.	Nustatykite tinkamą temperatūrą lyginimui garais (iki „●● Cotton (Medvilnė)“). Padėkite lygintuvą į vertikalią padėtį ir palaukite, kol temperatūros indikatorius lemputė išsijungs.

PROBLEMA	GALIMA PRIEŽASTIS	SPRENDIMAS
Lyginant skalbinius, pro pagrindo plokštę teka vanduo.	Lygintuvas nėra pakankamai įkaišęs.	Nustatykite temperatūros reguliavimo ratuką ties ("●●● Cotton (Medvilnė)" maksimalia), gariniam lyginimui tinkama nuostata. Pastatykite lygintuvą ant jo galinės dalies ir palaukite, kol užges lemputė, tada galite pradėti lyginti. Padėkite lygintuvą horizontaliai ant pado ir prieš pradėdami lyginti palaukite, kol įsijungs apšvietimo lemputė.
Lyginant skalbinius nuo pagrindo plokštės ant skalbinių lieka kalkių nuosėdų ir nešvarumų.	Dėl kieto vandentiekio vandens vandens talpykloje susidarė kalkių nuosėdų. Išvalykite lygintuvą nuovirų šalinimo priemone (žr. skyrelį „Valymas“, 14 punktą).	Nuspauskite ir maždaug vieną minutę palaikykite nuspaudę garų tiekimo mygtuką, kad būtų tiekiami garai. Tada palaikykite dar maždaug minutę, kad garų sistema būtų išvalyta. Prieš pradėdami lyginti, perbraukite lygintuvu per seną rankšluostį ir taip patikrinkite, ar lygintuvas ant drabužių nepalieka kalkių nuosėdų.
Padėjus atvėsusį lygintuvą į vietą arba kai jis po naudojimo vėsta, pro pagrindo plokštę teka vanduo.	Lygintuvas buvo padėtas horizontaliai, kai jo vandens talpykloje vis dar yra vandens.	Prieš padėdami lygintuvą į vietą, ištuštinkite vandens talpyklą ir ant virintuvo paspausdami ĮJUNGIMO / IŠJUNGIMO mygtuką (M) išjunkite garinį lygintuvą.
Per skylės pade išeina rudi ruoželiai ir tepa lyginamus skalbinius.	Gali būti, kad panaudojote kitokias nei rekomenduojamos chemines nuovirų šalinimo priemones.	Naudokite rekomenduojamą nuovirų šalinimo priemonę (žr. skyrelį „Valymas“, 14 punktą).
	Audinio plaušai susikaupė pado skylutėse ir dega.	Valykite padą drėgnu, minkštu skudurėliu.
	Galbūt audiniai buvo netinkamai išskalauti, arba gaminiai yra nauji ir prieš lyginimą jie dar nebuvo skalbti.	Prieš lygindami, kruopščiai išskalaukite audinį.

ŠALINIMAS



Šis ant gaminio esantis simbolis rodo, kad šiame gaminyje yra akumulatorius, kurio negalima šalinti su įprastomis buitinėmis atliekomis.



Šis ant gaminio arba jo pakuotės esantis simbolis reiškia, kad gaminyje nėra laisvai parduodamų atliekų. Norėdami perdirbti savo gaminį, nuneškite jį į oficialų surinkimo punktą arba į „Electrolux“ aptarnavimo centrą, kur bus galima saugiai ir profesionaliai išimti ir perdirbti akumuliatorių ir elektrines dalis. Dėl atskiro elektros gaminių ir įkraunamų akumuliatorių surinkimo laikykitės savo šalyje galiojančių taisyklių.

„Electrolux“ pasilieka teisę be įspėjimo keisti gaminius, informaciją ir techninius duomenis.

LATVIEŠU

Paldies, ka izvēlējāties Electrolux izstrādājumu. Labākam sniegunam izvēlieties oriģinālos Electrolux piederumus un rezerves daļas. Tie ir paredzēti tieši jūsu izstrādājumam. Šis izstrādājums veidots, domājot par apkārtējo vidi. Visas plastmasas daļas ir paredzētas pārstrādei.



Iespējams, ka gludeklis ar tvaika ģeneratoru neizlaidīs tvaiku uzreiz pēc ūdens ieliešanas. Tas var būt tāpēc, ka iekšējā sistēmā iekļuvušais gaiss šo funkciju var par dažām sekundēm aizkavēt. Lūdzu, esiet pacietīga(-s) un mēģiniet vēlreiz, nospiežot tvaika pogu. Jūsu ērtībām tvaiks tiks izlaists pēc tam, kad atļaidīsiet tvaika pogu uz dažām sekundēm, un jums nebūs visu laiku jāspiež poga. Atrodiet savu tvaika izlaišanas ritmu.

DARBA UZSĀKŠANA

- | | |
|--|--|
| A. Gaismas indikators uzkaršanai/atdzišanai | K. Strāvas vadis |
| B. Lampa, kas izgaismo gludināmo materiālu | L. Vieta tvaika caurulei |
| C. Skārienekrāns temperatūras-tvaika programmas izvēlei | M. Ieslēgt/Izslēgt poga |
| D. Papildu tvaika izlaišanas poga | N. ECO (Ieslēgt/Izslēgt) poga |
| E. Tvaika caurule | O. Tukšas tvertnes indikators |
| F. Izņemama ūdens tvertne ar integrētu kātrīdžu aizsardzībai pret apkaļķošanu | P. Priekšpuses bloķētājs pārrešanai |
| G. Maksimālā ūdens līmeņa indikators | Q. Bloķēšanas mehānisms |
| H. Tvaika ģenerators | R. Karstas gludināšanas virsmas indikators |
| I. Vieta gludekļa nolikšanai | S. Vieta barošanas kabelim |
| J. RESILIUM™ anodēta pārklājuma viengabala gludināmā daļa | T. Vāciņš aizsardzībai pret karstumu |
| | U. Kātrīdžs aizsardzībai pret apkaļķošanu ūdens tvertnē |
| | V. Tīrīšanas birste |

Attēls 2-4. lappusē

DARBA SĀKŠANA

- 1 Pirms pirmās ieslēgšanas.** Noņemiet visas lipīgā iepakojuma atliekas un maigi notīriet ar mitru drāniņu. Novietojiet gludekli ar tvaika ģeneratoru horizontāli uz gludināmā daļa vai uz karstumizturīgas drošas virsmas, kas atrodas vienā līmenī ar gludināmo daļu. Attīniet un iztīrīstiet barošanas kabeli un tvaika cauruli.
- 2 Izņemiet ūdens tvertni (F),** satverot to aiz gropes apakšpusē un uzmanīgi pavilcot nost no sistēmas. Noņemiet kātrīdžu aizsardzībai pret apkaļķošanu (U) un tad ielieciet to ūdenī uz vairāk nekā 60 sekundēm. Ielieciet kātrīdžu aizsardzībai pret apkaļķošanu atpakaļ. Uzpildiet ūdens tvertni, izmantojot aukstu ūdeni. Tam ir ieteicams izmantot destilētu ūdeni vai jautku — 50 % destilēta ūdens un 50 % krāna ūdens. Iztukšojiet ūdens tvertni un izskalojiet to, lai atbrīvotos no jebkādam daļiņām, kas var būt palikušas tajā no ražošanas procesa. Mēs iesakām ik pēc 3 mēnešiem nomainīt kātrīdžu aizsardzībai pret apkaļķošanu.
- 3 Vienmēr uzpildiet ūdens tvertni ar aukstā ūdeni līdz MAX atzīmei (A).** Uzmanību! Nekad nelietojiet ierīci, ja tvertnē nav ūdens.
- 4 Pievienojiet gludekli ar tvaika ģeneratoru maiņstrāvai.** Nospiediet Ieslēgt/Izslēgt pogu. Izvēlieties gludināšanas programmu gludekļa skārienekrānā. Gludekļa gaismas indikators mirgos, kamēr gludeklis uzkaršs. Ieslēdzot ierīci pirmo reizi, var parādīties tvaiks/aromāts.
- 5 Tiklīdz būs sasniegta vēlamā temperatūra,** gaismas indikators pārstās mirgot un degs pastāvīgi, kā arī iedegsies gludināmā materiāla izgaismošanas lampa. Tagad ierīce ir sagatavota lietošanai.
- 6 Gludeklis ar tvaika ģeneratoru piedāvā ECO režīmu.** Gludināšana jebkuras programmas ECO režīmā ietaupa līdz pat 20 % enerģijas. ECO režīmā ir zemāks spiediens, izlaižot mazāk tvaika, bet uzkarstot ātrāk.

LIETOŠANAS INSTRUKCIJAS

- 7 Atbloķējiet gludekli, pārslēdzot bloķēšanas mehānismu uz  un paceļot to no gludekļa novietošanas paredzētās vietas.** Pirms gludināšanas sākšanas, lūdzu, pārbaudiet gludekli uz kāda veca dvielja, lai pārlicinātos, ka uz gludināmā apģērba no gludekļa iekšienes nenokļūst nekādas daļiņas. Ja nepieciešams, noslaukiet visu gludināšanas virsmu ar mazliet samitrinātu drānu.
- 8 Lai aktivizētu tvaika funkciju, lūdzu,** nospiediet un aptuveni 3 līdz 5 sekundes turiet nospiestu papildu tvaika pogu. Turiet nospiestu tvaika pogu, lai izsmidzinātu koncentrētu tvaika strūklu. Kad atļaižat pogu, pārlicināties par tvaika pilnīgu iziešanu, pirms novietojat gludekli atpakaļ uz tvaika stacijas. Tvaika pogu ieteicams izmantot īsu laiku periodu.
Uzmanību! Nekad neaktivizējiet tvaiku, kamēr gludeklis atrodas uz pamatplāksnes.

- 9 Izslēdziet ierīci, nospiežot leslēgt/Izslēgt pogu (izslēgsies gaisma).
- 10 **Vienmēr pēc darba beigšanas atdzesējiet** gludekli tam paredzētajā vietā. Kad gludeklis ir atdzisis, iztukšojiet ūdens tvertni. Turiet gludekli ar tvaika ģeneratoru gludeklim paredzētajā vietā.
- 11 **Beidzot lietot ierīci, izslēdziet to**, nospiežot leslēgt/Izslēgt pogu. Nolieciet gludekli tam paredzētajā vietā un pārslēdziet bloķēšanas mehānismu pozīcijā , lai gludekli bloķētu.
- 12 **Vienmēr ievietojiet barošanas kabeli tam paredzētajā vietā (S) un tvaika cauruli tai paredzētajā vietā (L) gludekļa pamatnē.**
Brīdinājums **NEKĀDĀ GADIJUMĀ netiniet barošanas kabeli ap gludekli.**

TĪRĪŠANA

- 13 Pagrieziet gludekļa pamatni uz sāniem, lai tvertnes vāciņš atrastos virspusē. Atskrūvējiet vāciņu. Turiet ierīci virs izlietnes un iztukšojiet tvertni pilnībā.
- 14 Sajauciet atkalķotāju ar ūdeni norādītajā attiecībā; sagatavojiet vismaz 300 ml atkalķotāja maisījuma. (Vadieties pēc norādītās maisījuma proporcijas. Ja ir pārāk daudz kaļķakmens, atbilstoši palieliniet proporciju.)
Piezīme. Mēs iesakām izmantot atkalķotāju EUD5, ko piedāvā Electrolux. Ievērojiet uz pudeles norādīto ūdens/atkalķotāja attiecību. Mēs iesakām tīrīt izstrādājumu ik pēc 2 mēnešiem.
- 15 **Izlejiet maisījumu.** Iepildiet tvaika ģeneratorā tīru ūdeni, pēc tam izlejiet to. Atkārtojiet šo procesu vairākas reizes, līdz kaļķakmens ir noņemts un vairs nav jūtams tā aromāts. Pirms salikšanas ievietojiet tīrā ūdens mērkrūzi atpakaļ tvaika ģeneratorā. **GARANTĪJA NESEDZ BOJĀJUMUS, KO RADĪJIS KAĻĶA NOSPROSTOJUMS.** Pēc tīrīšanas neturiet boileri pilnīgi tukšu, bet atstājiet tajā nedaudz ūdens (pirms aizvēršanas).
- 16 **Ievietojiet tvertnē brīsti tīrīšanai**, atverot un iztīrot to un noņemot kaļķakmens nogulsnes, kamēr turat ierīci virs izlietnes.
- 17 **Tīriet ierīci ar samitrinātu drāniņu.** Lai atbrīvotos no cietākām nogulsnēm, izmantojiet nedaudz neabrazīva tīrīšanas līdzekļa.

Izbaudiet savu jauno Electrolux izstrādājumu!

IETEIKUMI DROŠĪBAI

Uzmanīgi izlasiet lietošanas pamācību pirms uzsākt ierīces lietošanu pirmo reizi!

- Šī ierīce nav paredzēta lietošanai personām (tostarp bērniem) ar samazinātām fiziskām, maņu vai garīgām spējām vai nepietiekamu pieredzi un zināšanām, ja vien tās neuzrauga vai nav apmācījusi persona, kas atbild par viņu drošību.
- Uzraugiet, lai bērni nerotaļātos ar ierīci.
- Kamēr gludeklis ir pieslēgts barošanai vai atdziest, glabājiet to un tā vadu vietā, kas nav pieejama bērniem zem 8 gadu vecuma.
- Lietošanas laikā virsmas var sakarst .
- Šis izstrādājums ir piemērots lietošanai ar krāna ūdeni. Ir ieteicams izmantot Electrolux AquaSense filtrēto ūdeni, kas nesatur piemaisījumus un neveido kaļķakmeni. Tāpat varat izmantot destilētu ūdeni. Ja krāna ūdens ir īpaši ciets, izmantojiet jauktu ūdeni, kas sastāv no 50 % destilēta ūdens un 50 % krāna ūdens.
- Ierīci drīkst pievienot tikai tādām strāvas padeves avotam, kura spriegums un

frekvence atbilst norādēm uz tehnisko datu plāksnītes!

- Ja gludeklis ir nokritis, ir redzamas bojājumu pazīmes uz ierīces vai tās vada, vai arī, ja ir noplūde, to nedrīkst lietot.
- Šī ierīce jāsavieno tikai ar iezemētu kontaktligzdu. Ja nepieciešams, var izmantot pagarinājuma kabeli, kas piemērots 10 A sistēmai.
- Ja ierīce vai barošanas vads ir bojāti, lai izvairītos no riska, ražotājam, apkalpošanas pārstāvim vai citam kvalificētam personālam tas jānomaina.
- Gludekli drīkst izmantot un novietot uz stabilas virsmas. Novietojot gludekli uz tā statīva, pārliecinieties, ka virsma, uz kuras statīvs ir novietots, ir stabila.
- Nekad neatstājiet ierīci bez uzraudzības, kad tā pievienota barošanas tīklam.
- Pirms ierīci tīrīt vai apkopt, tā jāizslēdz, un kontaktdakša jāatvieno no kontaktligzdas.
- Ūdens tvertnei drīkst piepildīt tikai tad, kad kontaktdakša ir atvienota no kontaktligzdas.
- Neļaujiet tīkla vadam saskarties ar ierīces karstajām daļām.
- Nemērciet ierīci ūdenī vai citos šķidrumos.
- Nepārsniedziet maksimālo iepildīšanas daudzumu, kas norādīts uz ierīces.
- Lietošanas laikā nedrīkst atvērt uzpildes atveri.
- Pirms ūdens tvertnes uzpildīšanas atvienojiet kontaktdakšu no kontaktligzdas.
- Tvertnē neļaujiet etiķi, atkaļķotājus vai citas vielas ar smaržu. Citādi garantija var nedarboties.
- Ierīce ir paredzēta lietošanai tikai telpās. Ražotājs neuzņemas atbildību par bojājumiem, kas radušies nepareizas ierīces izmantošanas dēļ.

GLUDINĀŠANAS TABULA

AUDUMS	TEMPERĀTŪRAS IESTĀTĪŠANA	GLUDINĀŠANA — IETEIKUMI LIETOŠANAI
Akrils	Virsdrēbes	Ar sausu gludekli vienmēr gludiniet apģērba kreiso pusi.
Acetāts	Virsdrēbes	Ar sausu gludekli vienmēr gludiniet mitru apģērbu no kreisās puses vai izmantojiet izsmidzinātāju, lai samitrinātu apģērbu.
Neilons un poliesters	Virsdrēbes	Vienmēr no kreisās puses gludiniet mitru apģērbu vai izmantojiet izsmidzinātāju, lai samitrinātu apģērbu.
Mākslīgais zīds	Virsdrēbes	Gludiniet no kreisās puses.
Viskoze	Virsdrēbes	Gludiniet no kreisās puses.
Zīds	Virsdrēbes	Gludiniet no kreisās puses. Izmantojiet gludināšanas drāniņu, lai uz apģērba nepaliktu stripas vai spīdums.
Kokvilnas veidi	Virsdrēbes	Pārbaudiet etiķeti un rīkojieties saskaņā ar ražotāja norādījumiem. Āra režīms ir ieteicams šāda veida šķiedrām.
Ūdensnecaurlaidīgam elpojošam audumam (neskaitot PVC pārklājumus)	Virsdrēbes	Atsargai išķalbkite ir natūrali iēdziovinķite lauko drabuzius, atsiēzelgdami j jū prieziēros etiketēse pateiktus nurodymus. Rūpīgi un lēnām gludiniet ārpusi ar sausu gludekli, lai piekļūtu visām apģērba daļām un atkārtoti aktivizētu aizsardzību (DWR, Durable Water Repellency) un ūdens necaurlaidību. Šo režīmu varat izmantot pēc virsdrēbju mazgāšanas un žāvēšanas vai jebkurā laikā, kad vēlaties atjaunot virsdrēbju ūdens necaurlaidību. * Ūdens necaurlaidīgam apģērbam labāks risinājums nekā vienkārša izžāvēšana
Vilna un tās veidi	●Vilna	Gludiniet kreiso pusi ar tvaiku vai izmantojiet gludināšanas drāniņu.
Kokvilna	●●Kokvilna	Sausā gludināšana no izstrādājuma kreisās puses, kad tas ir mitrs. Mitrināšanai varat izmantot smidzināšanas funkciju. Izmantojiet vidēju vai stipru tvaika padevi. Izmantojiet maksimālo tvaika padevi.
Velvets	●●Kokvilna	Gludiniet kreiso pusi ar tvaiku vai izmantojiet gludināšanas drāniņu.
Linu audums	●●Kokvilna vai ●●●Lins	Gludiniet kreiso pusi ar tvaiku vai izmantojiet gludināšanas drāniņu, lai uz veļas nepaliktu stripas, jo īpaši tumšiem audumiem. Ar sausu gludekli vienmēr gludiniet mitru veļu vai izmantojiet izsmidzinātāju, lai samitrinātu veļu. Izmantojiet maksimālo tvaika daudzumu.
Džinsa audums	●●Kokvilna vai ●●●Lins	Izmantojiet maksimālo tvaika padevi. Izmantojiet maksimālo tvaika daudzumu, nospiežot un turot nospiestu papildu tvaika pogu.

Lūdzu, vadīties pēc norādījumiem uz apģērba kopšanas etiķetes. Iespējams, ka, variējot gludināšanas ātrumu un auduma mitruma pakāpi, var iegūt vislabāko rezultātu citā veidā, nevis kā norādīts tabulā.

DARBĪBAS TRAUČĒJUMU NOVĒRŠANA

PROBLĒMA	IESPĒJAMĀS IEMESLS	RISINĀJUMS
Pamatne neuzkarst, lai gan gludeklis ir ieslēgts.	Savienojuma problēma	Pārbaudiet elektrības vadu, kontaktdakšu un kontaktligzdu.
	Temperatūras kontrole ir režīmā "Virsdrēbes".	Izvēlieties augstāku programmu, piemēram, "●●Kokvilna".
Gludeklis nerada tvaiku.	Tvertnē nav pietiekami daudz ūdens.	Piepildiet ūdens tvertni (skat. "Darba uzsākšana", Nr. 2).
	Iestātītā temperatūra ir zemāka, nekā noteikts lietot ar tvaiku.	Atlasiet temperatūru līdz "●●Kokvilna".

PROBLĒMA	IESPĒJAMĀS IEMESLS	RISINĀJUMS
Papildu tvaika funkcija un vertikālā tvaika funkcija nedarbojas.	Papildu tvaika funkcija ir tikusi ļoti bieži izmantota isā laika periodā.	Novietojiet gludekli horizontāli un nogaidiet, pirms sākat lietot papildu tvaika funkciju.
	Gludeklis nav pietiekami karsts.	Pielāgojiet vēlamo temperatūru, lai gludinātu ar tvaiku (līdz "●●Kokvilna"). Novietojiet gludekli vertikāli un pagaidiet, līdz temperatūras indikators izslēdzas.
Gludināšanas laikā no gludināšanas virsmas noplūst ūdens.	Gludeklis nav pietiekami karsts.	Lestatiet temperatūras regulatoru augstākas temperatūras pozīcijā ("●●Kokvilna" maksimālajā), kas piemērota gludināšanai ar tvaiku. Novietojiet gludekli stāvus un nogaidiet, līdz indikators ir izdzisis, pirms sākat gludināt. Nolieciet gludekli uz pamatnes un nogaidiet, kamēr iedegas lampa, pirms sākat gludināt.
Gludināšanas laikā no gludināšanas virsmas nāk plēksnes un netīrumi.	Jūs esat lietojis cietu ūdeni, kā rezultātā ūdens tvertnē ir izveidojušās kaļķakmens plēksnes. Tīriet gludekli ar kaļķakmens noņēmēju (sk. "Tīrīšana", Nr. 14).	Piespiediet un turiet nospiestu tvaika taustiņu ilgāk par vienu minūti, lai sāktu izplūst tvaiks. Pēc tam turiet to nospiestu vēl vienu minūti, lai iztīrītu tvaika ģenerators sistēmu. Pirms gludināšanas sākšanas, lūdzu, pārbaudiet gludekli uz kāda veca dvieļa, lai pārliecinātos, ka uz apģērba nenokļūst nekādas paliekas no gludekļa iekšpusēs.
No gludināšanas virsmas noplūst ūdens, kad gludeklis atdziest vai pēc tam, kad tas ir ticis noglabāts.	Gludeklis ir bijis novietots horizontālā pozīcijā, kamēr ūdens tvertnē bija palicis kaļķakmens plēksnes.	Pēc darba beigšanas iztukšojiet ūdens tverti un izslēdziet gludekli, nospiežot leslēgt/Izslēgt pogu.
Gludināšanas laikā no gludināšanas virsmas izdalās brūnas svītras, kas notraipa apģērbus.	Iespējams, ka ir tikusi izmantoti ķīmiski līdzekļi kaļķakmens noņemšanai, kas neatbilst ieteikumiem.	Izmantojiet kaļķakmens noņēmēju, kas minēts ieteikumos (sk. "Tīrīšana", Nr. 14).
	Gludināšanas virsmas atverēs ir uzkrājušās un deg auduma šķiedras.	Notīriet gludināšanas virsmu ar mitru mikstu drānu.
	Audums var nebūt pienācīgi izskalots, vai apģērbs ir jauns un pirms gludināšanas nav mazgāts.	Lūdzu, rūpīgi noskalojiet tās.

IERĪCES UTILIZĀCIJA



Šis simbols uz izstrādājuma norāda to, ka tas satur baterijas, kuras nedrīkst izmest kopā ar māsaimniecības atkritumiem.



Šis simbols uz izstrādājuma vai tā iepakojuma norāda to, ka pret šo izstrādājumu nedrīkst attiekties kā pret māsaimniecības atkritumu. Lai iztīlētu šo ierīci, nododiet to oficiālā savākšanas punktā vai Electrolux pakalpojumu centrā, kurā tiks izņemtas un utilizētas baterijas un elektriskās detaļas drošā un profesionālā veidā. Ievērojiet savas valsts noteikumus attiecībā uz atsevišķu elektrisko detaļu un uzlādējamo bateriju nodošanu.

Electrolux patur tiesības izmainīt izstrādājumus, informāciju vai tehniskos datus bez iepriekšēja brīdinājuma.

NORSK

Takk for at du velger et Electrolux-produkt. For å sikre de beste resultatene, må du alltid bruke originale tilbehør og reservedeler fra Electrolux. De er spesielt designet for produktet ditt. Dette produktet er utformet med miljøet i tankene. Alle plastdeler er merket for resirkuleringsformål.



Det er mulig at dampstasjonen ikke genererer damp umiddelbart etter at du har fylt den med vann. Årsaken til dette er at luft som er fanget i det interne systemet kan forsinke denne funksjonen med noen få sekunder. Vær tålmodig og prøv igjen ved å trykke på dampknappen. For å gjøre det mer komfortabelt for deg, vil dampen bli generert etter at du har sluppet dampknappen i noen sekunder, og det er ikke nødvendig å holde knappen inntrykket hele tiden. Finn din egen rytme for det optimale dampresultatet.

KOMPONENTER

- | | |
|--|--|
| A. Lysindikator for oppvarming/nedkjøling | K. Strømledning |
| B. Frontlys som lyser opp strykeområdet | L. Lagring av dampslange |
| C. Berørings skjerm for valg av temperatur-damp-program | M. AV-/PÅ-knapp |
| D. Dampstøt knapp | N. ØKO (AV/PÅ-)knapp |
| E. Dampslange | O. Indikatorlys for tom tank |
| F. Ta av vanntank med innebygd avkalkingskasset | P. Bærelås framre del |
| G. Maksimum vannnivåindikator | Q. Låsemekanisme |
| H. Oppvarmingsenhet | R. Temperaturindikator for strykesåle |
| I. Strykejernstativ | S. Oppbevaring av strømledning |
| J. RESILIUM™ anodisert såleplate | T. Berederlukk |
| | U. Avkalkingskasset i vanntank |
| | V. Rengjøringsbørste |

Bilde side 2-4

SLIK KOMMER DU I GANG

- 1 Før første gangs bruk.** Fjern alle klebrige rester og tørk forsiktig med en fuktet klut. Posisjoner strykejernet med dampstasjon horisontalt på strykebrettet eller på en varmebestandig, trygg overflate i samme høyde som et strykebrett. Vikle ut og rett ut strømledningen og dampslangen.
- 2 Ta av vanntanken (F)** ved å ta tak i spalten på undersiden og trekke den forsiktig bort fra berederenheten. Løsne avkalkingskassetten (**U**) og senk den ned i vann i mer enn 60 sekunder. Sett avkalkingskassetten på plass igjen. Fyll vanntanken med kaldt vann. Det anbefales å bruke destillert vann eller en blanding av 50 % destillert vann og 50 % vann fra springen. Tøm vanntanken for å skylle ut fremmedlegemer som kan ha blitt værende igjen fra produksjonsprosessen. Vi anbefaler at du skifter ut avkalkingskassetten etter 3 måneder.
- 3 Fyll alltid på vanntanken til MAX-merket med kaldt vann (A).** Forsiktig! Ikke bruk apparatet uten vann i tanken.
- 4 Koble dampstasjonen til strømforsyningen.** Trykk på AV-/PÅ-knappen. Velg strykeprogram fra berørings skjermen på strykejernet. Lysindikatoren på strykejernet vil pulserer når dampstasjonen forvarmes. Når du slår jernet på for første gang, kan det forekomme midlertidige damper/lukt.
- 5 Straks den temperaturen som er valgt er nådd,** lyser lysindikatoren permanent og lampen framme tennes. Nå er enheten klar til bruk.
- 6 Dampstasjonen er utstyrt med ØKO-innstilling.** Å stryke med ØKO-innstilling på hvert program som er valgt, sparer opptil 20 % strøm. ØKO-innstilling betyr å bruke lavere trykk, noe som genererer en mindre mengde damp, men til gjengjeld er oppvarmingstiden kortere.

BRUKERVEILEDNING

- 7 Lås opp strykejernet ved å slå låsemekanismen over på  og løfte det fra strykejernstativet.** Før du begynner å stryke, bør du teste ut strykejernet på et gammelt håndkle for å sikre at ingen rester inne i strykejernet overføres til plaggene dine. Platen kan tørkes av med en fuktig klut ved behov.
- 8 For å aktivere dampfunksjonen, trykker du på og holder inne dampstøt knappen i 3–5 sekunder.** Hold dampstøt knappen inne for å sende ut en konsentrert dampstråle. Når du slipper knappen, sørg for at all damp er sluppet ut innen du setter strykejernet tilbake i holderen. Det anbefales at dampknappen brukes i korte perioder. Forsiktig! Ikke frigi damp mens strykejernet står i holderen.
- 9 Slå av enheten ved å trykke på AV-/PÅ-knappen (lyset vil slukkes).**

- 10** Kjøl alltid strykejernet helt ned på stativet før du setter det bort til oppbevaring. Straks strykejernet har fått kjølt seg ned, tømmer du vanntanken. Oppbevar strykejernet med dampstasjon på stativet.
- 11** Når du er ferdig med å bruke enheten, slår du den av ved å trykke på AV-/PÅ-knappen. Plasser strykejernet på strykejernstativet og slå låsemekanismen over på  for å sikre strykejernet.
- 12** Oppbevar beständig strømledningen i lagringsrommet til strømledning (S) og dampslangen i lagringsrommet til dampslange (L) i sokkelen av dampstasjonen.
Advarsel! Vikle ALDRI strømledningen rundt strykejernet.

RENGJØRING

- 13** Vri stasjonens sokkel til side, slik at berederlokket havner øverst. Skru av berederlokket. Snu enheten på siden i en vask og tøm berederen helt.
- 14** Bland avkalkingsmiddel og vann med det spesifiserte blandingsforholdet, og lag en avkalkingsblanding på minst 300 ml. (Bruk anbefalt forhold for blandingen. Hvis det er store mengder avsetninger, må du øke mengden avkalkingsmiddel riktig.)
Merk: Vi anbefaler at du bruker avkalkingsmiddelet EUD5 fra Electrolux. Følg instruksjonene på flasken for riktig forhold mellom vann og avkalkingsmiddel. Vi anbefaler at produktet rengjøres annen hver måned.
- 15** Hell ut blandingen. Fyll oppvarmingsenheten med rent vann, som du deretter heller ut. Gjenta dette trinnet flere ganger til avsetningene er fjernet, og det ikke lenger kjennes lukt etter avkalkingsmiddel. Hell en måleskje med rent vann i oppvarmingsenheten før du setter alt sammen igjen.
GARANTIE DEKKER IKKE SKADE SOM SKYLDES BLOKKERINGER PÅ GRUNN AV KALK. Etter rengjøringen skal ikke kokeren være helt tom, men det skal være litt vann igjen i den (før den lukkes igjen).
- 16** Sett rengjøringsbørsten inn i berederen mens du åpner og gjør rent for vann- og kalkrester idet du holder enheten over vasken.
- 17** Gjør produktet rent med en myk, fuktig klut. For å fjerne stridige flekker, kan du bruke en liten mengde ikke-slipende rengjøringsmiddel.

Nyt ditt nye Electrolux-produkt!

SIKKERHETSÅD

Les følgende anvisninger nøye før du bruker maskinen for første gang.

- Apparatet skal ikke brukes av personer (inkludert barn) med reduserte fysiske, sensoriske eller mentale evner, eller manglende erfaring eller kunnskap, med mindre de under tilsyn av en ansvarlig person får opplæring i bruk av apparatet.
- Pass på at barn ikke leker med apparatet.
- Hold strykejernet og ledningene bort fra barn som er under 8 år når det er i bruk eller avkjøles.
- Overflatene kan bli veldig varme under bruk .
- Dette produktet egner seg til bruk med vann fra springen. Det anbefales å bruke Electrolux AquaSense-filtrert vann, idet urenheter, slik som kalk, fjernes. Bruk ellers destillert vann. Dersom vannet fra springen er spesielt hardt, så bruk en blanding av 50 % destillert vann og 50 % vann fra springen.
- Apparatet kan bare kobles til en strømkilde med samme spenning og frekvens som er angitt på typeskiltet!

- Strykejernet må ikke brukes hvis det er mistet i gulvet, hvis strykejernet eller ledningen har synlige tegn på skade eller hvis det lekker.
- Apparatet må bare kobles til en jordet stikkontakt. Om nødvendig kan du bruke en skjøteledning som egner seg for 10 A.
- Hvis apparatet eller strømledningen er skadet, må disse skiftes av produsenten, produsentens servicerepresentant eller tilsvarende kvalifisert person for å unngå fare.
- Strykejernet må brukes og plasseres på et stabilt underlag. Når du plasserer strykejernet på stativet, må du sørge for at stativet står på et stabilt underlag.
- Gå aldri fra apparatet uten tilsyn når det er koblet til strømforsyningen.
- Apparatet må slås av og kontakten trekkes ut hver gang etter bruk samt før apparatet rengjøres og vedlikeholdes.
- Støpselet må trekkes ut av stikkontakten før vannbeholderen fylles med vann.
- Strømledningen må ikke komme borti noen av apparatets varme deler.
- Ikke senk apparatet i vann eller andre væsker.
- Ikke overskrid den maksimale påfyllingsmengden som er angitt på apparatet.
- Fyllingsåpningen må ikke åpnes under bruk.
- Ta støpselet ut av stikkontakten før du etterfyller vannbeholderen.
- Ikke hell eddik, avkalkingsmiddel eller andre stoffer med lukt i beholderen. Ellers kan garantien bli ugyldig.
- Dette apparatet er kun beregnet på husholdningsbruk. Produsenten påtar seg ikke ansvar for eventuell skade som skyldes feilaktig bruk av apparatet.

STRYKETABELL

STOFF	TEMPERATURINNSTILLING	ANBEFALT BRUK
Akryl	Utendørs	Tørstryk vrangsidene.
Acetat	Utendørs	Tørstryk vrangsidene mens det ennå er fuktig eller bruk spray for å fukte.
Nylon og polyester	Utendørs	Stryk vrangsidene mens det ennå er fuktig eller bruk spray for å fukte.
Rayon	Utendørs	Stryk vrangsidene.
Viskose	Utendørs	Stryk vrangsidene.
Silke	Utendørs	Stryk vrangsidene. Bruk en klut eller kjøkkenhåndkle for å unngå skinnende flekker etter strykejernet.
Bomullsblandinger	Utendørs	Kontroller merkelappen og følg produsentens anvisninger. Utendørs-innstilling anbefales for denne typen fiber.

STOFF	TEMPERATURINNSTILLING	ANBEFALT BRUK
Vannette pustende stofftyper (ekskudert PVC-belegg)	Utendørs	Vask og lufttørk yttertøyet skånsomt i henhold til plaggenes vaskeanvisninger. Tørrstryk utsiden varsomt og sakte for å komme til på alle deler av plagget for å reaktivere DWR-behandlingen (Durable Water Repellency – vannavviselighet som varer) og gjenopprette plaggets avstøtelighet overfor vann*. Du kan bruke denne innstillingen etter vask og lufttørring av utendørsplagg eller når som helst når du vil gjenopprette vannavstøteligheten for visse deler av plagget ditt. * Bedre enn lufttørring bare for vannavvisende klær til bruk utendørs
Ull og ullblandinger	● Ull	Bruk dampstrykejernet på vrangsidene eller bruk klut/håndkle.
Bomull	●● Bomull	Tørrstrykes mens stoffet fremdeles er fuktig, eller bruk spray for å fukte. Bruk damp, middels til høy. Bruk maksimal damp.
Kordfløyel	●● Bomull	Bruk dampstrykejernet på vrangsidene eller bruk klut/håndkle.
Lin	●● Bomull eller ●●● lin	Stryk på vrangsidene eller bruk strykeklut for å forhindre skinnende flekker, særlig hvis stoffet er mørk på farge. Tørk strykejernet mens det ennå er fuktig eller bruk spray for å fukte. Bruk en maksimal mengde damp.
Denim	●● Bomull eller ●●● lin	Bruk maksimal damp. Påfør en maksimal mengde damp ved å trykke på og holde inne dampstøtknappen.
Vennligst følg veiledningen på vaskelappen inni plagget. Variert strykehastighet og stofffuktighet kan føre til at optimal innstilling avviker fra anbefalingene i tabellen!		

FEILSØKING

PROBLEM	MULIG ÅRSAK	LØSNING
Såleplaten blir ikke varm selv om strykejernet er slått på.	Tilkoblingsproblem	Kontroller strømledningen, støpselet og stikkkontakten.
	Temperaturvelgeren står på "Utendørs".	Velg et høyere program som «●● Bomull».
Strykejernet produserer ikke damp.	Ikke nok vann i beholderen.	Fyll vannbeholderen (se "Slik kommer du i gang", nr. 2).
	Den valgte temperaturen er lavere enn anbefalt for stryking med damp.	Velg en temperatur opptil "●● Bomull".
Dampstøtfunksjonen og funksjonen med vertikale dampstøt virker ikke.	Dampstøtfunksjonen er brukt svært ofte innen en kort tidsperiode.	Plasser strykejernet i horisontal posisjon og vent før du bruker dampstøtfunksjonen.
	Strykejernet er ikke varmt nok.	Juster riktig temperatur for dampstryking (opptil "●● Bomull"). Sett strykejernet i vertikal stilling og vent til temperaturindikatorlampen slukker.
Vann lekker fra strykesålen under stryking.	Strykejernet er ikke varmt nok.	Still temperaturbryteren til en temperatur ("●● Bomull" til maksimalt) egnet for dampstrykejernet. Sett strykejernet på holderen og vent til lampen slukkes før du begynner å stryke. Sett strykejernet på hælen og vent til lampen framme er tent før du begynner å stryke.

PROBLEM	MULIG ÅRSAK	LØSNING
Flak og urenheter kommer ut av strykesålen under stryking.	Du har brukt varmt vann, som har forårsaket at kalkavleiringer har oppstått i vanntanken. Gjør stasjonen ren ved hjelp av avkalkningsmiddel (se «Rengjøring», nr. 14).	Trykk og hold inne dampknappen i omtrent ett minutt for å få damp. Deretter hold den nede i ett minutt til, for å rengjøre dampkokesystemet. Før du begynner å stryke, bør du teste ut strykejernet på et gammelt håndkle for å sikre at ingen rester inne i strykejernet overføres til plaggene dine.
Vann lekker fra strykesålen mens strykejernet avkjøles eller etter den har blitt satt vekk.	Strykejernet har blitt satt i horisontal posisjon mens det fremdeles er vann i vanntanken.	Tøm vanntanken og slå av dampstasjonen ved å trykke på AV-/PÅ-knappen (M) på berederenheten før du setter strykejernet bort til oppbevaring.
Brune striper kommer ut av platen mens du stryker flekker på tøyet.	Du har kanskje brukt kjemiske avkalkningsmidler som skiller seg fra anbefalingen.	Bruk det avkalkningsmidlet som er anbefalt (se «Rengjøring», nr. 14).
	Stoffibre har samlet seg opp i hullene på strykesålen og brenner.	Rengjør platen med en myk, fuktig klut.
	Tøyet har kanskje ikke blitt skylt godt nok eller plaggene er ne og har ikke blitt vasket før stryking.	Vennligst skylt stoffet ordentlig før du stryker.

AVHENDING



Dette symbolet på produktet indikerer at dette produktet inneholder et batteri som ikke skal kastes med vanlig husholdningsavfall.



Dette symbolet på produktet eller på emballasjen forteller at dette produktet ikke må behandles som vanlig husholdningsavfall. For å resirkulere produktet, ta det til et offisielt innsamlingssted eller til et Electrolux servicesenter som kan fjerne og resirkulere batteriet og elektriske deler på en trygg og profesjonell måte. Følg landets regler for separat innsamling av elektriske produkter og oppladbare batterier.

Electrolux forbeholder seg retten til å endre produkter, informasjon og spesifikasjoner uten varsel.

POLSKI

Dziękujemy za wybór produktu Electrolux. Aby uzyskać najlepsze efekty, należy zawsze używać oryginalnych akcesoriów i części zamiennych firmy Electrolux. Zostały one zaprojektowane specjalnie do tego produktu. Ten produkt zaprojektowano z myślą o ekologii. Wszystkie części z tworzyw sztucznych oznaczono jako nadające się do recyklingu.

! *Może się zdarzyć, że natychmiast po napełnieniu wodą stacja parowa nie będzie produkować pary. Przyczyną może być powietrze uwiecznione w układzie wewnętrznym, które może opóźnić tę funkcję o kilka sekund. Należy zachować cierpliwość i ponownie nacisnąć przycisk pary. W celu ułatwienia korzystania z urządzenia para wytwarzana jest jeszcze przez kilka sekund po zwolnieniu przycisku – nie ma więc potrzeby jego ciągłego naciskania. Aby uzyskać najlepsze efekty, należy znaleźć własny rytm obsługi urządzenia.*

CZĘŚCI I OZNACZENIA

- | | |
|---|---|
| A. Wskaźnik świetlny nagrzewania/chłodzenia | K. Przewód zasilający |
| B. Światło główne oświetlające obszar prasowania | L. Miejsce na wąż parowy |
| C. Ekran dotykowy do wyboru programu pary wodnej i temperatury | M. Przycisk WŁ./WYŁ. |
| D. Przycisk dużego wyrzutu pary | N. Przycisk trybu ECO (WŁ./WYŁ.) |
| E. Wąż parowy | O. Wskaźnik świetlny pustego zbiornika |
| F. Zdejmowany zbiornik na wodę z wbudowanym wkładem anti-calc | P. Część przednia Carry-lock |
| G. Wskaźnik maks. poziomu wody | Q. Mechanizm blokujący |
| H. Zbiornik na wodę | R. Wskaźnik gorącej stopy żelazka |
| I. Uchwyt na żelazko | S. Miejsce na kabel zasilania |
| J. Anodowana stopa RESILIUM™ | T. Nakrętka bojlera |
| | U. Wkład anti-calc w zbiorniku na wodę |
| | V. Szczotka czyszcząca |

Rysunek strona 2-4

ROZPOCZĘCIE UŻYTKOWANIA

- 1** **Przed pierwszym użyciem.** Usunąć resztki kleju i delikatnie przetrzeć zwilżoną ściereczką. Ustawić poziomo żelazko stacji parowej na desce do prasowania lub na stabilnej powierzchni odpornej na działanie wysokiej temperatury, znajdującej się na tej samej wysokości, co deska do prasowania. Rozwinąć i wyprostować kabel zasilania oraz wąż doprowadzający parę.
- 2** **Wyjąć zbiornik na wodę (F),** chwytając szczelinę od spodu i delikatnie odciągając od jednostki bojlera. Odlączyć wkład anti-calc (U), a następnie zanurzyć w wodzie na dłużej niż 60 sekund. Włożyć z powrotem wkład anti-calc. Napełnić zbiornik na wodę zimną wodą. Zaleca się stosowanie wody destylowanej lub mieszanki wody destylowanej i wody z kranu w proporcji 50:50. Opróżnić zbiornik na wodę w celu wypłukania wszelkich ciał obcych, które mogły pozostać po procesie produkcji. Zaleca się wymianę wkładu anti-calc po 3 miesiącach.
- 3** **Zbiornik na wodę należy zawsze napełniać zimną wodą do poziomu MAX (A).**
Uwaga! Nie wolno używać urządzenia, gdy w zbiorniku nie ma wody.
- 4** **Podłączyć stację parową do sieci elektrycznej.** Nacisnąć przycisk WŁ./WYŁ. Wybrać program prasowania z ekranu dotykowego żelazka. Kiedy stacja parowa nagrzewa się, wskaźnik świetlny na żelazku będzie pulsować. Przy pierwszym włączeniu urządzenia może chwilowo wydobywać się z niego dym i specyficzny zapach.
- 5** **Po osiągnięciu wybranej temperatury** wskaźnik świetlny zaświeci się na stałe, a światło główne włączy się. Urządzenie jest teraz gotowe do użycia.
- 6** **Stacja parowa wyposażona jest w tryb pracy ECO.** Prasowanie w trybie ECO w każdym z wybranych programów pozwala oszczędzić do 20% energii elektrycznej. Tryb ECO wykorzystuje niższe ciśnienie, wolniej wytwarzając parę, ale zapewnia krótszy czas nagrzewania.

OBŚLUGA URZĄDZENIA

- 7** **Odblokować żelazko, przełączając mechanizm blokujący w pozycję G, a następnie podnieść żelazko z uchwytu.** Przed rozpoczęciem prasowania przetestować żelazko na starym ręczniku, aby upewnić się, że żadne pozostałości wewnątrz żelazka nie zostaną przeniesione na odzież. W razie potrzeby można przetrzeć stopę żelazka lekko wilgotną szmatką.
- 8** **Aby włączyć funkcję pary,** nacisnąć i przytrzymać przycisk dużego wyrzutu pary przez 3-5 sekund. Aby wyrzucić skoncentrowany strumień pary, należy przytrzymać wciśnięty przycisk dużego wyrzutu pary. Należy zużyć parę przed zwolnieniem przycisku i odłożeniem żelazka na podpórkę w podstawie. Zaleca się krótkotrwałe używanie

przycisku pary.

Uwaga! Nie wolno uwalniać strumienia pary, gdy żelazko stoi na podstawie.

- 9 **Wyłączyć urządzenie**, naciskając przycisk WŁ./WYŁ. (światło zgaśnie).
- 10 **Przed odłożeniem należy zawsze całkowicie schłodzić żelazko**. Gdy żelazko jest chłodne, opróżnić zbiornik na wodę. Żelazko stacji parowej przechowywać w uchwycie.
- 11 **Po zakończeniu korzystania z urządzenia** należy je wyłączyć, naciskając przycisk WŁ./WYŁ. Odłożyć żelazko na uchwyt, a następnie przestawić mechanizm blokujący w pozycję , aby zabezpieczyć żelazko.
- 12 **Kabel zasilania należy zawsze przechowywać w miejscu na kabel (S), a wąż parowy w miejscu na wąż (L) w podstawie stacji parowej**.
Ostrzeżenie! NIE WOLNO owijać kabla zasilania wokół żelazka.

CZYSZCZENIE

- 13 **Obrócić podstawę stacji na bok tak, aby nakrętka bojlera znajdowała się najwyżej**. Odkręcić nakrętkę bojlera. Obrócić urządzenie na drugą stronę nad zlewem/umywalką i całkowicie opróżnić bojler.
- 14 Przygotować co najmniej 300 ml roztworu. Zachować zalecane proporcje składników. (Należy stosować zalecane proporcje mieszanki. Przy dużej ilości kamienia należy odpowiednio zwiększyć zawartość odkamieniacza).
Uwaga: zalecamy środek do usuwania kamienia EUD5 firmy Electrolux. Należy przestrzegać instrukcji dotyczących rozcieńczania środka w wodzie podanych na butelce. Zaleca się czyszczenie produktu co 2 miesiące.
- 15 **Wylać powstałą mieszaninę**. Napełnić zbiornik czystą wodą, a następnie wylać zawartość. Powtórzyć tę czynność kilkakrotnie, aż do usunięcia kamienia i do momentu, kiedy zapach odkamieniacza nie będzie już wyczuwalny. Wlać jedną miarkę czystej wody do zbiornika, zakręcić pokrywkę i założyć zaślepkę.
GWARANCJA NIE OBEJMUJE ZATKANIA SPOWODOWANEGO OSADZENIEM SIĘ KAMIENIA. Po zakończeniu czyszczenia nie należy całkowicie opróżniać pojemnika na wodę (generatora pary), lecz zostawić jej trochę w środku (przed ponownym zamknięciem).
- 16 **Umieścić szczotkę czyszczącą w otworze bojlera i oczyścić resztki wody oraz pozostałości osadu**, trzymając jednocześnie urządzenie nad zlewem/umywalką.
- 17 **Delikatnie wyczyścić urządzenie zwilżoną ściereczką**. Aby usunąć uporczywe plamy, można zastosować niewielką ilość nieściernego środka czyszczącego.

Życzymy udanego użytkowania produktu Electrolux!

BEZPIECZEŃSTWO

Przeczytaj uważnie poniższe zalecenia przed pierwszym użyciem urządzenia.

- Urządzenia nie powinny obsługiwać osoby (w tym dzieci) z zaburzeniami układu ruchowego lub czuciowego, upośledzone umysłowo oraz nieposiadające odpowiedniej wiedzy bądź doświadczenia. Osoby takie mogą używać urządzenia wyłącznie po otrzymaniu instrukcji dotyczących jego obsługi lub pod nadzorem osoby odpowiedzialnej za ich bezpieczeństwo.
- Należy pilnować, aby dzieci nie bawiły się urządzeniem.
- Włączone lub stygnące żelazko wraz z przewodem należy przechowywać z dala od dzieci w wieku poniżej 8 lat.
- Powierzchnie mocno nagrzewają się podczas korzystania z urządzenia .
- Produkt można napełniać wodą z kranu. Zaleca się stosowanie wody filtrowanej Electrolux AquaSense, usuwającej zanieczyszczenia, takie jak osad wapienny. W

przeciwnym razie należy stosować wodę destylowaną. Jeśli woda z kranu jest szczególnie twarda, zaleca się stosowanie mieszanki wody destylowanej i wody z kranu w proporcji 50:50.

- Urządzenie można podłączać tylko do źródła zasilania, którego napięcie i częstotliwość odpowiada specyfikacji na naklejce znamionowej!
- Nie należy używać żelazka, które zostało upuszczone, jeśli na nim lub na przewodzie zasilającym są widoczne uszkodzenia, a także jeśli żelazko przecieka.
- Urządzenie należy podłączyć do gniazda z uziemieniem. Jeśli trzeba, można użyć przewodu przedłużającego przystosowanego do prądu 10 A.
- Jeśli przewód zasilający jest uszkodzony, to powinien być wymieniony przez producenta, autoryzowany punkt serwisowy lub osobę o odpowiednich kwalifikacjach.
- Żelazko musi być używane i stawiane na stabilnej powierzchni. Umieszczając żelazko na podstawie, upewnij się, że podstawa stoi na stabilnej powierzchni.
- Nigdy nie zostawiaj włączonego urządzenia bez dozoru, jeśli jest podłączone do źródła zasilania.
- Przed czyszczeniem lub konserwacją urządzenia należy je zawsze wyłączyć i wyjąć wtyczkę przewodu zasilającego z gniazda.
- Przed napełnianiem zbiornika wodą należy wyjąć wtyczkę z gniazda zasilającego.
- Przewód zasilający nie powinien stykać się z żadnym gorącym elementem urządzenia.
- Nie zanurzaj urządzenia w wodzie lub innym płynie.
- Nie przekraczaj maksymalnego poziomu napełnienia oznaczonego na urządzeniu.
- Podczas używania urządzenia otwór wlewowy nie może być otwarty.
- Przed napełnieniem zbiornika na wodę należy wyjąć wtyczkę z gniazda.
- Nie wlewać do zbiornika octu, preparatów odkamieniających ani innych substancji zapachowych. W przeciwnym razie gwarancja może zostać uchylona.
- Urządzenie jest przeznaczone tylko do użytku domowego. Producent nie ponosi żadnej odpowiedzialności za ewentualne szkody wynikające z nieprawidłowego lub niezgodnego z przeznaczeniem użycia.

PARAMETRY PRASOWANIA

MATERIAŁ	USTAWIENIE TEMPERATURY	ZALECENIA DOTYCZĄCE PRASOWANIA
Akryl	Odzież turystyczno-sportowa	Prasować na lewej stronie.
Włókno octanowe	Odzież turystyczno-sportowa	Prasować na lewej stronie, kiedy odzież jest nadal wilgotna, lub rozpylić wodę w celu zwilżenia odzieży.
Nylon i poliester	Odzież turystyczno-sportowa	Prasować na lewej stronie, kiedy odzież jest nadal wilgotna, lub rozpylić wodę w celu zwilżenia odzieży.
Rayon	Odzież turystyczno-sportowa	Prasować na lewej stronie.
Wiskoza	Odzież turystyczno-sportowa	Prasować na lewej stronie.
Jedwab	Odzież turystyczno-sportowa	Prasować na lewej stronie. Aby zapobiec powstawaniu błyszczących śladów, stosować ściereczkę do prasowania.
Mieszanki bawełniane	Odzież turystyczno-sportowa	Sprawdź zalecenia producenta podane na metce. Ustawienia dla odzieży turystyczno-sportowej są zalecane dla tego rodzaju włókna.
Tkaniny wodoodporne i oddychające (z wyłączeniem powłok PCW)	Odzież turystyczno-sportowa	Odzież turystyczną należy delikatnie prać i suszyć luźno rozwieszoną, zgodnie z instrukcją podaną na metce. Prasować ostrożnie i powoli na lewej stronie, aby dotrzeć do wszystkich części odzieży w celu reaktywacji powłoki DWR (Durable Water Repellency) oraz przywrócenia funkcji odporności na wodę*. Z tych ustawień można korzystać po wypraniu i wysuszeniu na powietrzu odzieży turystyczno-sportowej lub w dowolnym momencie, kiedy konieczne jest przywrócenie konkretnym obszarom odzieży funkcji odporności na wodę. * Lepsze niż suszenie na powietrzu tylko w przypadku wodoodpornej odzieży turystyczno-sportowej
Wełna i mieszanki wełniane	● Wełna	Prasować na lewej stronie lub z wykorzystaniem ściereczki do prasowania.
Bawełna	●● Bawełna	Prasowanie na sucho, gdy jeszcze wilgotne lub ze spryskiwaniem. Używaj pary przy ustawieniu średnim lub wysokim. Z maksymalnym użyciem pary.
Sztruks	●● Bawełna	Prasować na lewej stronie lub z wykorzystaniem ściereczki do prasowania.
Len	●● Bawełna lub ●●● Tkanina lniana	Prasować na lewej stronie lub z wykorzystaniem ściereczki do prasowania, aby zapobiec powstawaniu błyszczących śladów, zwłaszcza w przypadku ciemnych tkanin. Prasować, kiedy odzież jest nadal wilgotna lub rozpylić wodę w celu zwilżenia odzieży. Używać maksymalnych ustawień pary.
Dżins	●● Bawełna lub ●●● Tkanina lniana	Z maksymalnym użyciem pary. Używać maksymalnej pary poprzez naciśnięcie i przytrzymanie przycisku dużego wyrzutu pary.

Przestrzegać zaleceń producenta odzieży umieszczonych na metkach.
Różnicowana prędkość prasowania i wilgotność odzieży może sprawić, że optymalne ustawienia będą odbiegać od zaleceń przedstawionych w tabeli!

ROZWIĄZYWANIE PROBLEMÓW

PROBLEM	MOŻLIWA PRZYCZYNA	ROZWIĄZANIE
Stopa nie nagrzewa się, choć żelazko jest włączone.	Problem z połączeniem	Sprawdź przewód zasilający, wtyczkę i gniazdko elektryczne.
	Pokrętło regulacji temperatury jest w położeniu „Odzież turystyczno-sportowa”.	Wybrać wyższy program, np. „●● Bawełna”.

PROBLEM	MOŻLIWA PRZYCZYNA	ROZWIĄZANIE
Żelazko nie wytwarza pary.	W zbiorniku jest za mało wody.	Napełnij zbiornik wody (zobacz „Rozpoczęcie użytkowania”, punkt 2).
	Wybrana temperatura jest niższa niż określona dla stosowania pary.	Ustaw temperaturę na „●●Bawełna”.
Funkcja dużego wyrzutu pary i pionowego wyrzutu pary nie działa.	Z funkcji dużego wyrzutu pary korzystano bardzo często w krótkim czasie.	Postawić żelazko w pozycji poziomej i odczekać przed użyciem funkcji dużego wyrzutu pary.
	Żelazko nie jest wystarczająco rozgrzane.	Ustaw odpowiednią temperaturę dla prasowania z parą (do „●●Bawełna”). Ustaw żelazko w pozycji pionowej i poczekaj, aż wskaźnik temperatury zgaśnie.
Podczas prasowania ze stopy żelazka cieknie woda.	Żelazko nie jest rozgrzane do odpowiedniej temperatury.	Ustawić pokrętło regulacji temperatury na temperaturę („●●Bawełna” od .. do temperatury maks.) odpowiednią do prasowania z użyciem pary. Postawić żelazko pionowo i rozpocząć prasowanie dopiero po zgaśnięciu kontrolki temperatury. Przed rozpoczęciem prasowania odstawić żelazko i poczekać, aż światło główne się zaświeci.
Podczas prasowania ze stopy żelazka wydobywają się zanieczyszczenia.	Użyto twardej wody, która spowodowała osadzenie się kamienia w zbiorniku na wodę. Oczyszczyć stację odkamieniaczem (zob. „Czyszczenie”, nr 14).	Aby uzyskać parę należy nacisnąć i przytrzymać przycisk pary przez około jedną minutę. Następnie przez kolejną minutę, aby oczyścić system wytwarzania pary. Przed rozpoczęciem prasowania przetestować żelazko na starym ręczniku, aby upewnić się, że żadne pozostałości wewnątrz żelazka nie zostaną przeniesione na odzież.
Podczas stygnięcia lub przechowywania żelazka z jego stopy cieknie woda.	Żelazko zostało ustawione poziomo, gdy w zbiorniku wciąż pozostaje woda.	Opróżnić zbiornik na wodę i wyłączyć stację parową, naciskając przycisk WŁ./WYŁ. (M) na jednostce bojlera przed schowaniem żelazka.
Podczas prasowania ze stopy żelazka wydobywają się brązowe zanieczyszczenia, które pozostawiają plamy na tkaninie.	Możliwe, że do usuwania kamienia użyto innych chemicznych środków niż zalecane.	Używać środka do usuwania kamienia zgodnie z zaleceniami (zob. „Czyszczenie”, nr 14).
	Włókna tkaniny nagromadziły się w otworach stopy żelazka i przypalają się.	Wytrzeć stopę żelazka miękką, wilgotną szmatką.
	Tkaniny mogły nie zostać dokładnie wypłukane lub odzież jest nowa i nie została wyprana przed prasowaniem.	Przed prasowaniem należy dokładnie splukać pozostałości tkaniny.

UTYLIZACJA



W urządzeniach oznaczonych takim symbolem znajduje się akumulator, którego nie wolno wyrzucać wraz z innymi odpadami z gospodarstwa domowego.



Urządzeń lub opakowań oznaczonych takim symbolem nie wolno traktować, jak innych odpadów domowych. W celu poddania urządzenia recyklingowi należy zwrócić je do odpowiedniego punktu zbiórki odpadów lub centrum serwisowego firmy Electrolux, które zajmie się demontażem i utylizacją akumulatora i innych elementów elektrycznych w bezpieczny i profesjonalny sposób. Należy postępować zgodnie z krajowymi przepisami dotyczącymi selektywnej zbiórki urządzeń elektrycznych i akumulatorów.

Firma Electrolux zastrzega prawo do zmiany produktów, informacji oraz specyfikacji bez powiadomienia.

ROMÂNĂ

Vă mulțumim pentru că ați ales un produs Electrolux. Pentru asigurarea celor mai bune rezultate, folosiți întotdeauna accesorii și piese de schimb originale Electrolux. Acestea au fost proiectate special pentru produsul dumneavoastră. Acest produs este proiectat cu atenție față de mediu. Toate piesele din plastic sunt marcate în scopul reciclării.



Este posibil ca stația dvs. de călcat cu abur să nu producă abur imediat după ce ați alimentat-o cu apă. Aceasta deoarece aerul pătruns în sistemul de la interior poate întârzia această funcție cu câteva secunde. Vă rugăm să aveți răbdare și să încercați din nou apăsând butonul de abur. Pentru confortul dvs., aburul va fi produs la câteva secunde după ce eliberați butonul, nefiind necesară apăsarea permanentă a butonului. Găsiți ritmul care vi se potrivește pentru cele mai bune rezultate cu abur.

COMPONENTE

- | | |
|---|---|
| A. Indicator luminos pentru încălzire/ răcire | K. Cablu de alimentare |
| B. Lumină care luminează zona de călcat | L. Spațiu de depozitare furtun de abur |
| C. Ecran tactil pentru selectarea programului temperatură-abur | M. Buton PORNIT/OPRIT |
| D. Buton pentru jet de abur | N. Buton ECO (PORNIT/OPRIT) |
| E. Furtun pentru abur | O. Indicator luminos Rezervor gol |
| F. Rezervor de apă detașabil cu cartuș anti-calcar integrat | P. Parte frontală Sistem de blocare pentru transport |
| G. Indicator nivel maxim al apei | Q. Mecanism de blocare |
| H. Unitate boiler | R. Indicator talpă încinsă |
| I. Zonă suport pentru fierul de călcat | S. Spațiu de depozitare cablu de alimentare |
| J. Talpă RESILIUM™ anodizată | T. Capac boiler |
| | U. Cartuș anti-calcar în rezervorul de apă |
| | V. Perie de curățare |

Imagine pagina 2-4

GHID DE ÎNIIERE

- 1** **Înainte de prima utilizare.** Scoateți toate resturile adezive și frecăți delicat cu o lavetă umezită. Poziționați orizontal stația de călcat cu abur pe masa de călcat sau pe o suprafață rezistentă la căldură și sigură, la aceeași înălțime cu cea a unei mese de călcat. Desfășurați și îndreptați cablul de alimentare și furtunul de abur.
- 2** **Scoateți rezervorul de apă (F)** ținând de fanta de dedesubt și trăgându-l ușor pentru a-l scoate din unitatea boiler. Scoateți cartușul anti-calcar (**U**) și introduceți-l în apă timp de peste 60 de secunde. Puneți la loc cartușul anti-calcar. Umpleți rezervorul de apă cu apă rece. Se recomandă utilizarea apei distilate sau a unui amestec de 50% apă distilată, 50% apă de la robinet. Goliiți rezervorul de apă pentru a clăti toate particulele străine care ar putea rămâne în urma procesului de fabricație. Vă recomandăm să înlocuiți cartușul anti-calcar după 3 luni.
- 3** **Umpleți întotdeauna rezervorul până la nivelul MAX folosind apă rece (A).**
Atenție! Nu utilizați aparatul fără apă în rezervor.
- 4** **Conectați stația de călcat cu abur la rețeaua electrică.** Apăsăți butonul PORNIT/OPRIT. Selectați programul de călcat de pe ecranul tactil al fierului de călcat. Indicatorul luminos de pe fier va pulsa atunci când stația cu abur se pre-încălzește. La prima pornire, este posibil să se degajeze vapori/mirosuri pentru un timp.
- 5** **Imediat ce temperatura selectată a fost atinsă,** indicatorul luminos este aprins permanent și lumina se aprinde. Acum aparatul este pregătit de utilizare.
- 6** **Stația de călcat cu abur dispune de o setare ECO.** Călcatul cu setarea ECO la toate programele selectate economisește cu până la 20% din consumul de energie. Setarea ECO folosește o presiune mai scăzută, producând un debit de abur mai scăzut, însă asigură un timp de încălzire mai scurt.

INSTRUCȚIUNI DE UTILIZARE

- 7** **Deblocăți fierul de călcat prin trecerea mecanismului de blocare la  și ridicarea fierului de călcat de pe zona de suport.** Înainte de a începe să călcați, testați fierul de călcat pe un prosop vechi pentru a vă asigura că niciun reziduu din fierul de călcat nu este transferat pe hainele dvs. Dacă este necesar, ștergeți talpa cu o cârpă umedă.
- 8** **Pentru a activa funcția abur,** apăsați lung butonul pentru jet de abur timp de 3-5 secunde. Țineți apăsat butonul pentru jet de abur pentru a scoate un jet concentrat de abur. La eliberarea butonului aburi, utilizați cantitatea de aburi înainte de a pune înapoi fierul pe suportul stației de calcat. Se recomandă ca butonul pentru aburi să fie utilizat pentru perioade scurte de timp. Atenție! Nu generați niciodată aburi în timp ce fierul se află pe suport.

- 9 **Opriiți aparatul** apăsând pe butonul PORNIT/OPRIT (lumina se va stinge).
- 10 **Lăsați întotdeauna fierul de călcat să se răcească** complet pe suport înainte de a-l depozita. După ce fierul de călcat este rece, goliți rezervorul de apă. **Depozitați stația de călcat cu abur pe suportul fierului.**
- 11 **După ce ați terminat de folosit aparatul**, opriiți-l apăsând pe butonul PORNIT/OPRIT. Puneți fierul de călcat pe zona de suport a acestuia și treceți mecanismul de blocare la **0** pentru a fixa în siguranță fierul de călcat.
- 12 **Depozitați întotdeauna cablul de alimentare în spațiul de depozitare a cablului de alimentare (S) și furtunul cu abur în spațiul de depozitare a furtunului cu abur (L) de pe baza stației de călcat cu abur.**
Avertisment! Nu înfășurați NICIODATĂ cablul de alimentare în jurul fierului de călcat.

CURĂȚARE

- 13 **Întoarceți baza stației pe o parte pentru a aduce capacul boilerului în poziția cea mai ridicată.** Desfaceți capacul boilerului. Întoarceți pe o latură aparatul deasupra unei chiuvete și goliți complet boilerul.
- 14 Amestecați un agent de detartrare și apă în proporția specificată, pregătiți cel puțin 300 ml de amestec de tartrant. (Folosiți raportul recomandat pentru amestec. Dacă există mult calcar depus, creșteți corespunzător proporția agentului de decalcifiere.)
Notă: vă recomandăm să folosiți detartrant EUDS de la Electrolux. Vă rugăm să respectați instrucțiunile de pe sticlă privind raportul de apă/detartrant. Vă recomandăm curățarea produsului la fiecare 2 luni.
- 15 **Turnați amestecul.** Umpleți boilerul cu apă curată, iar apoi goliți-l. Repetați acest pas de mai multe ori până când depunerile de calcar sunt eliminate și nu mai există miros de la agentul de decalcifiere. Puneți o cupă gradată de apă curată în boiler înainte de reasamblare.
GARANȚIA NU ACOPERĂ DETERIORAREA CAUZATĂ DE OBSTRUȚIILE DETERMINATE DE CALCAR. După efectuarea curățării, boilerul nu trebuie să rămână complet gol, lăsați puțină apă în acesta (înainte de a-l închide din nou).
- 16 **Introduceți peria de curățat în deschizătura boilerului și curățați** resturile de apă și reziduurile de calcar în timp ce țineți aparatul deasupra unei chiuvete.
- 17 **Curățați aparatul cu o lavetă ușor umedă.** Pentru a elimina petele dificile, puteți aplica o cantitate mică de agent de curățare neabraziv.

Bucurați-vă de noul dumneavoastră produs Electrolux!

SFATURI DE SIGURANȚĂ

Citiți cu atenție următoarea instrucțiune înainte de prima utilizare a aparatului.

- Acest aparat nu este conceput pentru a fi folosit de către persoane (inclusiv copii) cu capacități fizice, senzoriale și mentale reduse, sau care nu au experiență sau cunoștințe legate de acesta, dacă nu sunt supravegheate sau dacă nu au fost instruite cu privire la utilizarea acestuia de către o persoană responsabilă de siguranța lor.
- Copiii trebuie supravegheați pentru a nu se juca cu aparatul.
- Nu lăsați fierul de călcat aflat sub tensiune sau care se răcește și cablul său la îndemâna copiilor cu vârsta mai mică de 8 ani.
- Aceste suprafețe pot deveni fierbinți pe durata utilizării .
- Acest produs poate fi utilizat cu apă de la robinet. Se recomandă utilizarea apei filtrate Electrolux AquaSense pentru eliminarea impurităților, cum sunt depunerile de calcar. În restul cazurilor, folosiți apă distilată. Dacă apa de la

robinet este foarte dură, folosiți un amestec de 50% apă distilată și 50% apă de la robinet.

- Acest aparat poate fi conectat numai la o sursă de curent electric al cărei voltaj și frecvență sunt conforme cu specificațiile trecute pe plăcuța de identificare!
- Fierul de călcat nu poate fi utilizat în urma unei căzături, dacă aparatul sau cablul prezintă semne vizibile de deteriorare sau dacă se observă scurgeri.
- Aparatul trebuie conectat doar la prize cu împământare. Dacă este necesar, se poate folosi un prelungitor adecvat pentru 10 A.
- În cazul în care aparatul sau cablul de alimentare este deteriorat, pentru a evita pericolul, acesta trebuie înlocuit de producător, de un agent de service al acestuia sau de o persoană cu o calificare similară.
- Fierul de călcat trebuie utilizat și așezat pe o suprafață stabilă. Atunci când așezați fierul de călcat pe suport, asigurați-vă că suprafața pe care este așezat suportul este stabilă.
- Nu lăsați niciodată fierul de călcat nesupravegheat atunci când este conectat la rețeaua de curent electric.
- Aparatul trebuie oprit și decuplat de la rețeaua electrică după fiecare utilizare, înainte de a fi curățat sau întreținut.
- Fișa trebuie decuplată de la priză înainte de umplerea rezervorului de apă.
- Cablul de alimentare nu trebuie să intre în contact cu piesele încinse ale aparatului.
- Nu scufundați aparatul în apă sau alte lichide.
- Nu depășiți volumul maxim de umplere indicat pe aparate.
- Fanta de alimentare nu se deschide pe durata utilizării.
- Înainte de a umple rezervorul de apă, scoateți ștecherul din priză.
- Nu turnați oțet, produse pentru îndepărtarea depunerilor de calcar sau alte substanțe parfumate în rezervor. În caz contrar, garanția poate fi revocată.
- Aparatul este conceput exclusiv pentru uz casnic. Producătorul nu își asumă răspunderea pentru eventualele daune cauzate de utilizarea necorespunzătoare sau incorectă a aparatului.

GRAFIC PENTRU FOLOSIREA FIERULUI DE CĂLCAT

ȚESĂTURĂ	REGLAREA TEMPERATURII	RECOMANDARE DE UTILIZARE
Acrylic	Articole de exterior	Călcați fără abur întors pe dos.
Acetat	Articole de exterior	Călcați fără abur întors pe dos în timp ce încă este umed sau folosiți un pulverizator pentru umezire.
Nailon și poliester	Articole de exterior	Călcați întors pe dos în timp ce încă este umed sau folosiți un pulverizator pentru umezire.
Mătase artificială	Articole de exterior	Călcați întors pe dos.
Vâscoză	Articole de exterior	Călcați întors pe dos.
Mătase	Articole de exterior	Călcați întors pe dos. Folosiți o cârpă de călcat pentru a preveni apariția de pete strălucitoare de la fierul de călcat.
Amestecuri de bumbac	Articole de exterior	Verificați eticheta și urmați instrucțiunile producătorului. Setarea Articole de exterior este recomandată pentru acest tip de fibră.
Țesături impermeabile care permit respirația (mai puțin cele acoperite cu PVC)	Articole de exterior	Spălați delicat și uscați la aer articolele dvs. de exterior conform instrucțiunilor de pe etichetele de îngrijire ale acestora. Călcați fără abur încet și cu atenție exteriorul pentru a ajunge la toate părțile articolului de îmbrăcăminte pentru a reactiva tratamentul DWR (Durable Water Repellency - Respingerea durabilă a apei) și restabili proprietatea de respingere a apei din articolul* dvs. Puteți folosi această setare după spălarea și uscarea la aer a articolului dvs. de exterior sau oricând doriți să restabiliți proprietățile de respingere a apei pe anumite zone ale articolului dvs. de îmbrăcăminte. * Mai bine decât uscarea la aer, exclusiv pentru articolele de exterior care resping apa
Lână & amestecuri de lână	● Lână	Călcați cu abur întors pe dos sau folosiți cârpa de călcat.
Bumbac	●● Bumbac	Se calcă cu fierul uscat în timp ce este încă umed sau se utilizează duza de pulverizare pentru umezire. Nivelul de abur folosit trebuie să fie între mediu și mare. Se folosește nivelul maxim de abur.
Catifea cord	●● Bumbac	Călcați cu abur întors pe dos sau folosiți cârpa de călcat.
In	●● Bumbac sau ●●● In	Călcați întors pe dos sau folosiți cârpa de călcat pentru a împiedica apariția de pete strălucitoare de la fierul de călcat, în special pe țesăturile închise la culoare. Călcați fără abur în timp ce încă este umed sau folosiți un pulverizator pentru umezire. Utilizați cantitatea maximă de abur.
Dril	●● Bumbac sau ●●● In	Se folosește nivelul maxim de abur. Folosiți cantitatea maximă de abur apăsând lung butonul pentru jet de abur.

Respectați instrucțiunile de pe eticheta de îngrijire a articolului de îmbrăcăminte.
Viteza variată de călcare și umiditatea țesăturii pot face ca setarea optimă să difere de recomandările din tabel!

REMEDIEREA DEFECȚIUNILOR

PROBLEMĂ	CAUZE POSIBILE	SOLUȚIE
Talpa nu se încălzește chiar dacă fierul de călcat este pornit.	Problemă de conectare	Verificați cablul de alimentare, fișa și priza.
	Reglajul de temperatură se află pe poziția „Articole de exterior”.	Selectați un program cu temperatură mai mare, cum este „●● Bumbac”.
Fierul de călcat nu scoate aburi.	Nu este apă suficientă în rezervor.	Umpleți rezervorul de apă (consultați “Ghid de inițiere”, nr. 2).
	Temperatura selectată este mai mică decât cea specificată pentru funcția de aburi.	Selectați o temperatură până la „●● Bumbac”.

PROBLEMĂ	CAUZE POSIBILE	SOLUȚIE
Funcția jet de abur și jet de abur vertical nu funcționează.	Funcția jet de abur a fost folosită foarte frecvent pe o perioadă scurtă.	Puneți fierul de călcat în poziție orizontală și așteptați înainte de a folosi funcția jet de abur.
	Fierul de călcat nu este suficient de încins.	Reglați temperatura corectă pentru călcarea cu aburi (până la „●● Bumbac”). Așezați fierul de călcat în poziție verticală și așteptați până când indicatorul luminos de temperatură se stinge.
Apa picură din talpă pe durata călcatului.	Fierul de călcat nu este suficient de fierbinte.	Setați discul termostatului la o temperatură („●● Bumbac” spre maxim) adecvată pentru călcatul cu abur. Puneți fierul de călcat pe bază și așteptați să se stingă lumina înainte de a începe călcatul. Puneți fierul de călcat pe bază și așteptați până când lumina se aprinde înainte de a începe călcat.
Fulgi și impurități ies din talpă pe durata călcatului.	Ați utilizat apă dură, care a condus la apariția unor fulgi de calcar în rezervorul de apă. Curățați stația cu un agent de decalcifiere (consultați „Curățarea”, nr. 14).	Țineți apăsat butonul pentru abur timp de aproximativ un minut pentru a obține abur. După care mai țineți apăsat un minut pentru a curăța sistemul de producere a aburului. Înainte de a începe să călcați, testați fierul de călcat pe un prosop vechi pentru a vă asigura că niciun reziduu din fierul de călcat nu este transferat pe hainele dvs.
Apa picură din talpă pe durata răcirii fierului sau după ce acesta a fost depozitat.	Fierul de călcat a fost pus în poziție orizontală deși mai avea apă în rezervorul de apă.	Goliți rezervorul de apă și opriți stația de călcat cu abur prin apăsarea butonului PORNIT/OPRIT (M) de pe boiler înainte de a depozita fierul de călcat.
Dungi maro ies din talpă pe durata călcatului și pătează rufe.	Ați utilizați agenți chimici de decalcifiere diferiți de cei recomandați.	Folosiți agentul de decalcifiere recomandat (consultați „Curățarea”, nr. 14).
	Fibrele textile s-au acumulat în orificiile din talpă și se ard.	Curățați talpa cu o lavetă moale umedă.
	Este posibil ca țesăturile să nu fie clătite bine sau hainele sunt noi și nu au fost spălate înainte de călcare.	Clătiți bine țesăturile înainte de a le călca.

ELIMINAREA



Simbolul de pe produs indică faptul că acesta conține o baterie care nu trebuie aruncată cu deșeurile menajere obișnuite.



Acest simbol de pe produs sau de pe ambalaj indică faptul produsul nu poate fi aruncat împreună cu deșeurile menajere. Pentru reciclarea produsului, acesta trebuie dus la un punct de colectare sau la un centru de service Electrolux, care poate demonta și recicla bateria și componentele electrice într-un mod sigur și profesional. Pentru colectarea separată a produselor electrice și bateriilor reciclabile, urmați reglementările în vigoare la nivel național.

Electrolux își rezervă dreptul de a modifica produsele, informațiile și specificațiile fără notificare.

РУССКИЙ

Благодарим вас за выбор продукции Electrolux. Для достижения наилучших результатов всегда используйте оригинальные аксессуары и запчасти Electrolux. Они разработаны специально для этого продукта. Этот продукт разработан с учетом экологических требований. На всех пластиковых деталях присутствует маркировка относительно последующей переработки.

- !** Иногда парогенераторный утюг не производит пар сразу после заполнения водой. Воздух, оставшийся внутри утюга, может задержать активацию этой функции на несколько секунд. Подождите немного и попробуйте снова, нажав на кнопку выдачи пара. Утюг испускает пар в течение нескольких секунд после отпускания кнопки подачи пара, поэтому ее можно не нажимать постоянно. Для наилучших результатов отпаривания подберите собственный ритм нажатия на кнопку.

КОМПОНЕНТЫ

- | | |
|---|--|
| A. Световой индикатор нагрева и остывания | K. Шнур питания |
| B. Подсветка зоны глажения | L. Место хранения парового шланга |
| C. Сенсорный дисплей для выбора температуры и программы | M. Кнопка «ВКЛ/ВЫКЛ» |
| D. Кнопка усиленной подачи пара | N. Кнопка «ВКЛ/ВЫКЛ» экорезима (ECO) |
| E. Паровой шланг | O. Индикатор «Резервуар пуст» |
| F. Съемный резервуар для воды со встроенным картриджем от накипи | P. Фиксатор для переноски (передняя часть) |
| G. Индикатор уровня воды | Q. Механизм блокировки |
| H. Парогенератор | R. Индикатор горячей подошвы |
| I. Подставка для утюга | S. Место хранения шнура питания |
| J. Анодированная подошва утюга RESILIMUM™ | T. Крышка бойлера |
| | U. Картридж от накипи в резервуаре для воды |
| | V. Щеточка для очистки |

Изображение, страница 2-4

ПОДГОТОВКА К РАБОТЕ

- 1 Подготовка к использованию.** Удалите остатки клейкой пленки и аккуратно протрите устройство влажной тряпкой. Поставьте парогенераторный утюг горизонтально на гладильную доску или на жаропрочную поверхность. Утюг должен располагаться на высоте гладильной доски. Размотайте и распрямите шнур питания и шланг парогенератора.
- 2 Снимите резервуар для воды (F),** взявшись за вырез в его нижней части и осторожно отсоединив резервуар от бойлера. Отсоедините картридж от накипи, затем погрузите его в воду на период более 60 секунд. Вставьте картридж от накипи обратно. Заполните резервуар для воды холодной водой. Советуем использовать дистиллированную воду или смесь (50% дистиллированной воды, 50% воды из-под крана). Опорожните резервуар для воды, чтобы удалить из него все инородные частицы, которые могли попасть туда на заводе. Советуем заменять картридж от накипи каждые 3 месяца.
- 3 Всегда заполняйте резервуар для воды холодной водой до отметки «МАКС» (A).** Осторожно! Не используйте прибор, если в резервуаре нет воды.
- 4 Подключите парогенераторный утюг к источнику электропитания.** Нажмите на кнопку «ВКЛ/ВЫКЛ». Выберите программу глажения с помощью сенсорного экрана, расположенного на утюге. Если индикатор мигает, значит происходит предварительный нагрев парогенераторного утюга. При первом включении могут выделяться испарения и неприятные запахи. Это временное явление.
- 5 Когда утюг нагреется до выбранной температуры,** индикатор начинает гореть постоянно и включается подсветка. Теперь устройство готово к использованию.
- 6 Парогенераторный утюг поддерживает экорезим (ECO).** Выбрав экорезим для любой программы глажения, вы экономите до 20% электроэнергии. При использовании экорезима снижается давление и уменьшается объем пара на выходе, однако прогрев утюга происходит быстрее.

ИНСТРУКЦИИ

- 7 Разблокируйте утюг, переключив механизм блокировки в положение B, и поднимите утюг с подставки.** Прежде чем приступить к глажению, проверьте утюг с помощью старого полотенца, чтобы убедиться в отсутствии остаточных загрязнений внутри утюга. Если этого не сделать, вы можете испачкать одежду. При необходимости протрите подошву утюга слегка влажной тканью.

- 8 Чтобы включить функцию отпаривания, нажмите на кнопку усиленной подачи пара и удерживайте ее нажатой в течение 3–5 секунд. Чтобы утюг испустил концентрированный поток пара, удерживайте нажатой кнопку усиленной подачи пара. Когда вы отпускаете кнопку включения пара, дождитесь, чтобы весь пар вышел, прежде чем вернуть прибор на базу. Рекомендует использовать кнопку подачи пара кратко. **Осторожно!** Не выпускайте пар, когда утюг установлен на подставку.
- 9 Отключите устройство, нажав кнопку «ВКЛ/ВЫКЛ». Световой индикатор погаснет.
- 10 Прежде чем убирать утюг на хранение, дайте ему полностью остыть на подставке. Когда утюг остынет, опорожните резервуар. Храните парогенераторный утюг на подставке для утюга.
- 11 Завершив пользование устройством, отключите его нажатием на кнопку «ВКЛ/ВЫКЛ». Положите утюг на подставку и переведите механизм блокировки в положение **В**, чтобы зафиксировать утюг.
- 12 Храните шнур питания в соответствующей зоне, помеченной символом (S). Зона хранения парового шланга обозначена символом (L). Обе зоны расположены на подставке парогенераторного утюга. **Внимание! ЗАПРЕЩАЕТСЯ** наматывать сетевой шнур вокруг утюга.

УХОД

- 13 Поверните подставку парогенераторного утюга набок, чтобы крышка бойлера оказалась сверху. Открутите крышку бойлера. Поверните боковую часть устройства над раковиной и полностью опорожните бойлер.
- 14 Смешайте средство для очистки от накипи с водой в указанной пропорции, приготовьте как минимум 300 мл раствора. (Смешивайте жидкости в рекомендованном соотношении. Если внутри устройства много накипи, увеличьте долю средства для защиты от накипи.)
Примечание. Рекомендуется использовать средство для удаления накипи EUD5 от Electrolux. Следуйте инструкциям по соотношению количества воды/средства для удаления накипи, указанным на бутылке. Рекомендуется проводить очистку прибора каждые 2 месяца.
- 15 Вылейте раствор. Заполните парогенератор чистой водой, затем вылейте ее. Повторите это действие несколько раз, пока вся накипь не будет удалена и не перестанет ощущаться запах средства, используемого для ее удаления. Налейте в парогенератор стакан чистой воды перед обратной сборкой. **ГАРАНТИЯ НЕ ПОКРЫВАЕТ СЛУЧАИ ПОЛОМКИ ВСЛЕДСТВИЕ ОБРАЗОВАНИЯ НАКИПИ.** После завершения очистки не сливайте воду из бойлера полностью. Перед повторным закрытием в нем должно остаться некоторое количество воды.
- 16 Вставьте чистящую щетку в отверстие бойлера, затем с ее помощью удалите остатки воды и накипи, держа устройство над раковиной.
- 17 Протрите устройство слегка влажной тканью. Чтобы удалить въевшиеся пятна, нанесите немного чистящего средства, не содержащего абразивных компонентов.

Наслаждайтесь новым продуктом Electrolux!

МЕРЫ ПРЕДОСТОРОЖНОСТИ

Перед первым применением устройства внимательно прочтите следующую инструкцию.

- Устройство не предназначено для использования детьми, неопытными людьми и людьми с ограниченными умственными и физическими возможностями иначе как под присмотром лица, отвечающего за их безопасность.
- Не разрешайте детям играть с устройством.
- Держите включенный в сеть или остывающий утюг и его шнур в месте, недоступном для детей до 8 лет.

- В ходе работы поверхности могут нагреваться ▲.
- Внутрь устройства можно заливать воду из-под крана. Советуем использовать фильтрованную воду Electrolux AquaSense, которая не приводит к образованию налета и накипи. В противном случае, используйте дистиллированную воду. Если вода из-под крана слишком жесткая, смешайте ее с дистиллированной водой в равных пропорциях.
- Устройство можно включать только в розетку сети с напряжением и частотой, соответствующими табличке технических данных модели!
- Утюг не должен использоваться после падения, при видимых следах повреждения утюга или шнура, или если он течет.
- Устройство можно подключать только к заземленной розетке. При необходимости можно воспользоваться удлинителем на 10 А.
- В целях безопасности поврежденное устройство или шнур питания должны быть заменены производителем, агентом по обслуживанию или другим квалифицированным специалистом.
- Утюг должен использоваться и ставиться на устойчивой поверхности. Помещая утюг на подставку, убедитесь, что поверхность, на которой он стоит, устойчива.
- Не оставляйте без присмотра устройство, включенное в сеть.
- Перед обслуживанием и чисткой убедитесь, что устройство выключено, а вилка вынута из сети.
- Наливайте воду в бачок, только вынув вилку из розетки.
- Шнур питания не должен соприкасаться с горячими частями устройства.
- Не погружайте устройство в воду или иную жидкость.
- Не превышайте максимальный заполняемый объем, указанный на устройствах.
- Во время эксплуатации заправочное отверстие должно быть закрыто.
- Перед заполнением резервуара для воды удалите вилку шнура питания из розетки.
- Не рекомендуется заливать в бак уксус, антинакипин либо иные ароматизированные вещества. В противном случае гарантия может быть

аннулирована.

- Данное устройство предназначено для использования только в домашних условиях. Изготовитель не несет ответственности за возможные повреждения из-за ненадлежащего применения.

ТАБЛИЦА ГЛАЖЕНИЯ

ТКАНЬ	НАСТРОЙКА ТЕМПЕРАТУРЫ	РЕКОМЕНДАЦИИ ПО ГЛАЖЕНИЮ
Акрил	Режим Outdoor (Верхняя одежда)	Выверните одежду и прогладьте ее утюгом в режиме сухой глажки.
Ацетат	Режим Outdoor (Верхняя одежда)	Выверните влажную одежду наизнанку и прогладьте ее утюгом в режиме сухой глажки. При необходимости смочите одежду с помощью распылителя.
Нейлон и полиэстер (полиэфир)	Режим Outdoor (Верхняя одежда)	Выверните влажную одежду наизнанку и прогладьте ее утюгом. При необходимости смочите одежду распылителем.
Искусственный шелк	Режим Outdoor (Верхняя одежда)	Выверните одежду наизнанку и прогладьте ее утюгом.
Вискоза	Режим Outdoor (Верхняя одежда)	Выверните одежду наизнанку и прогладьте ее утюгом.
Шелк	Режим Outdoor (Верхняя одежда)	Выверните одежду наизнанку и прогладьте ее утюгом. Во избежание появления залоснившихся пятен, оставляемых горячим утюгом, используйте тряпку для глажения.
Хлопковые ткани	Режим Outdoor (Верхняя одежда)	Проверьте этикетку и следуйте инструкциям изготовителя. Ткань из этого волокна рекомендуется гладить в режиме Outdoor (Верхняя одежда).
Дышащая водонепроницаемая ткань (кроме ткани с покрытием из поливинилхлорида)	Режим Outdoor (Верхняя одежда)	Верхнюю одежду следует бережно стирать и высушивать на воздухе в соответствии с инструкциями по уходу на этикетке. Медленно и аккуратно прогладьте в режиме сухой глажки вывернутую наизнанку одежду, не пропуская ни одного элемента, чтобы вернуть эффективность гидрофобному покрытию DWR и восстановить водонепроницаемость вашей одежды*. Эту настройку можно использовать после стирки и естественной сушки, а также для восстановления водоотталкивающих свойств отдельных частей одежды (в любое время). * Эффективнее естественной сушки (только для одежды с водоотталкивающим покрытием)
Шерсть и шерстяные ткани	● Режим Wool (Шерсть)	Отпарьте вывернутую наизнанку одежду, либо используйте тряпку для глажения.
Хлопок	●● Режим Cotton (Хлопок)	Глажение без пара влажной или увлажненной разбрызгиванием изнанки. Пар — сильный или средний. Используйте максимальный пар.
Вельвет	●● Режим Cotton (Хлопок)	Отпарьте вывернутую наизнанку одежду, либо используйте тряпку для глажения.
Лен	●● Cotton (Хлопок) или ●● ● Linen (Лён)	Отпарьте вывернутую наизнанку одежду, либо используйте тряпку для глажения во избежание появления залоснившихся пятен, оставленных утюгом. Это особенно важно при глажении одежды темных тонов. Прогладьте влажную одежду утюгом в режиме сухой глажки. При необходимости смочите ее с помощью распылителя. Используйте максимальную силу пара.
Джинсовая ткань	●● Cotton (Хлопок) или ●● ● Linen (Лён)	Используйте максимальный пар. Чтобы добиться максимальной силы паровой струи, удерживайте нажатой кнопку усиленной подачи пара.
Соблюдайте инструкции по уходу за одеждой, указанные на ярлыке. Оптимальная скорость глажения и влажность ткани могут отличаться от рекомендаций, указанных в таблице!		

УСТРАНЕНИЕ НЕПОЛАДOK

ПРОБЛЕМА	ВОЗМОЖНАЯ ПРИЧИНА	РЕШЕНИЕ
Подошва не нагревается даже при включенном утюге.	Проблема подключения	Проверьте шнур питания, вилку и розетку.
	Регулятор температуры в положении Режим Outdoor (Верхняя одежда).	Выберите более высокую программу (например, ●●Режим Cotton (Хлопок)).
Утюг не дает пар.	Недостаточно воды в бачке.	Налейте воду в бачок (см. раздел "Подготовка к работе", п. 2).
	Выбранная температура ниже заданной для использования с паром.	Выберите температуру до Режим ●●Режим Cotton (Хлопок).
Функция усиленной подачи пара и функция усиленной вертикальной подачи пара не работают.	Функция усиленной подачи пара очень часто использовалась в течение небольшого промежутка времени.	Поставьте утюг горизонтально и подождите, прежде чем использовать функцию усиленной подачи пара.
	Утюг недостаточно горяч.	Установите температуру, подходящую для глажения с паром (до Режим ●●Режим Cotton (Хлопок)). Поставьте утюг в вертикальное положение и подождите, пока погаснет индикатор температуры.
Во время глажки из подошвы вытекает вода.	Утюг недостаточно горячий.	Установите регулятор температуры на ●●Режим Cotton (Хлопок) максимально возможную температуру, подходящую для данного вида глажки. Перед началом глажки поставьте утюг на пятку и дождитесь, пока световой индикатор не погаснет. Перед началом глажения поставьте утюг на пятку и дождитесь, когда подсветка включится.
Во время глажки из подошвы появляются чешуйки и частицы грязи.	Вы использовали жесткую воду, что привело к образованию в резервуаре для воды чешуек накипи. Для очистки парогенераторного утюга используйте средство от накипи (см. раздел «Очистка» на стр. 14).	Для получения пара нажмите и удерживайте кнопку пара приблизительно одну минуту. Затем удерживайте кнопку еще одну минуту, чтобы очистить парогенератор. Прежде чем приступить к глажению, проверьте утюг с помощью старого полотенца, чтобы убедиться в отсутствии остаточных загрязнений внутри утюга. Если этого не сделать, вы можете испачкать одежду.
При охлаждении утюга или при его хранении имеет место утечка воды из подошвы утюга.	Утюг был поставлен в горизонтальное положение, в то время, как в резервуаре для воды осталась вода.	Вылейте воду из резервуара для воды и отключите парогенераторный утюг, нажав на кнопку «ВКЛ/ВЫКЛ», обозначенную символом (M) на бойлере, прежде чем поместить утюг на хранение.
Появились коричневые бороздки, идущие из отверстий подошвы утюга, и остаются следы на белье.	Возможно, вы использовали не рекомендованные химические средства для защиты от накипи.	Используйте рекомендованные химические средства для защиты от накипи (см. раздел «Очистка» на стр. 14).
	Подгорают катышки и нитки, скопившиеся в отверстиях подошвы.	Очистите подошву мягкой влажной тряпкой.
	Возможно, полоскание было произведено ненадлежащим образом, или одежда новая и не была постирана перед глажкой.	Тщательно прополощите ткань перед глажением.

УТИЛИЗАЦИЯ



Данный символ на изделии означает, что оно содержит батарею, которую запрещается выбрасывать вместе с бытовым мусором.



Данный символ на изделии или его упаковке указывает, что изделие нельзя утилизировать как обычные бытовые отходы. Для вторичной переработки изделия просим отнести его в официальный пункт сбора или в сервисный центр Electrolux, где батарея и электрические компоненты будут извлечены и переработаны безопасным и профессиональным образом. Следуйте правилам, установленным в вашей стране для раздельного сбора электроприборов и аккумуляторных батарей.

Electrolux оставляет за собой право вносить изменения в свои товары, информацию о них и спецификации без уведомления.

SVENSKA

Tack för att du valt en produkt från Electrolux. Använd alltid originaldelar och tillbehör från Electrolux för bästa resultat. De har konstruerats speciellt för din produkt. Den här produkten har tillverkats med miljön i åtanke. Alla plastdelar är märkta i återvinningssyfte.



Det kan vara möjligt att din ångstation inte producerar någon ånga direkt efter att den fyllts med vatten. Anledningen är att luften fastnat i systemet, vilket kan fördröja denna funktion några sekunder. Ha tålamod och försök igen genom att trycka på ångknappen. Det fortsätter komma ut ånga efter att du släppt knappen under några sekunder så du behöver inte trycka på knappen hela tiden. Hitta din rytm för bästa ångresultat.

DELAR

- | | |
|--|---|
| A. Indikatorlampa för ökning eller sänkning av värme | K. Nätsladd |
| B. Huvudlampa som lyser upp strykområdet | L. Förvaring av ångslang |
| C. Touch-skärm för val av program för temperatur och ånga | M. Strömbrytare PÅ/AV |
| D. Ångboost-knapp | N. ECO (PÅ/AV) -knapp |
| E. Ångslang | O. Indikatorlampa för tom vattentank |
| F. Borttagbar vattentank med integrerad antikalkpatron | P. Bärlås främre del |
| G. Indikator för maximal vattennivå | Q. Låsmekanism |
| H. Vattenvärmare | R. Indikator för varm stryksula |
| I. Strykjärnets viloplatta | S. Sladdförvaring |
| J. RESILIUM™ anodiserad stryksula | T. Varmvattentankens lock |
| | U. Antikalkpatron i vattentank |
| | V. Rengöringsborste |

Bild sida 2-4

KOMMA IGÅNG

- 1 Före första användning.** Ta bort alla rester av klister och gnid försiktigt med en fuktad trasa. Placera ångstrykjärnet vågrätt på strykbräden eller en värmetålig, stabil yta på samma höjd som en strykbräda. Ta upp och räta ut elsladden och ångslangen.
- 2 Ta bort vattentanken (F)** genom att ta tag i öppningen på undersidan och försiktigt dra bort den från varmvattentanken. Lossa antikalkpatronen (**U**) och sänk sedan ner den i vatten i minst 60 sekunder. Sätt tillbaka antikalkpatronen. Fyll vattentanken med kallt vatten. Vi rekommenderar att destillerat vatten eller en blandning av 50 % destillerat och 50 % kranvatten används. Töm vattentanken för att skölja ur eventuella partiklar som finns kvar från tillverkningsprocessen. Vi rekommenderar att antikalkpatronen byts efter 3 månader.
- 3 Fyll alltid vattentanken till MAX-nivån med kallt vatten (A).**
Obs! Använd aldrig strykjärnet om det inte finns något vatten i tanken.
- 4 Sätt in stickkontakten i eluttaget.** Tryck på PÅ/AV-knappen. Välj strykprogram från strykjärnets touch-skärm. Indikatorlampan på strykjärnet pulserar när ångstationen värms upp. När den slås på första gången kan tillfälliga ångor/lukter förekomma.
- 5 Så snart den valda temperaturen har uppnåtts,** lyser indikatorlampan med fast sken och huvudlampan är tänd. Nu är den klar för användning.
- 6 Ångstationen är utrustad med ECO-inställning.** Att stryka med ECO-inställningen i varje valt program sparar upp till 20 % energi. ECO-inställningen använder lägre tryck, vilket ger lägre ånghastighet men snabbare uppvärmningstid.

BRUKSANVISNING

- 7 Läs upp strykjärnet genom att ändra mekanismen till  och lyfta den från viloplattan.** Innan strykningen påbörjas är det bra att testa att stryka på en gammal handduk så att inga rester inuti strykjärnet kommer på dina kläder. Torka av sulans yta med en lätt fuktad trasa vid behov.
- 8 Aktivera ångfunktionen** genom att trycka på och hålla inne ångboost-knappen i 3–5 sekunder. Håll ångboost-knappen inne för att få ut en koncentrerad ångpuff. När du släpper knappen, se till att nyttja all ånga innan du ställer tillbaka strykjärnet på avställningsplatsen på ångstationen. Vi rekommenderar dig att bara använda ångknappen under korta perioder.
Obs! Släpp aldrig ut ånga när strykjärnet står i hållaren.
- 9 Stäng av strykjärnet genom** att trycka på PÅ/AV-knappen (lampan släcks).

- 10 Låt alltid strykjärnet svalna helt innan du stoppar undan det. Töm vattentanken när strykjärnet har svalnat. Förvara ångstationen på viloplattan.
- 11 När du är klar, stäng av genom att trycka på PÅ/AV-knappen. Sätt strykjärnet på viloplattan och ändra låsmekanismen till  för att säkra strykjärnet.
- 12 Förvara alltid nätsladden i dess avsedda förvaringsplats (S) och ångslangen i dess avsedda förvaringsplats (L) i botten på ångstationen.
Varning! Vira ALDRIG nätsladden runt strykjärnet.

RENGÖRA

- 13 Lägg ångstationen på sidan så att varmvattentankens lock är överst. Skruva loss varmvattentankens lock. Ta ångstationen till diskhon och töm den på vatten.
- 14 Blanda angivna andelar avkalkningsmedel och vatten så att det blir minst 3 dl avkalkningslösning. (Använd rekommenderade proportioner för blandningen. Om det är mycket kalk, öka mängden avkalkningsmedel).
Obs! Vi rekommenderar avkalkningsmedlet EUD5 från Electrolux. Följ anvisningarna för förhållandet vatten/avkalkningsmedel som finns på flaskan. Vi rekommenderar att du rengör apparaten varannan månad.
- 15 Häll ut blandningen. Fyll behållaren med rent vatten. Häll sedan ut det. Upprepa det här steget flera gånger tills kalken har försvunnit och det inte längre luktar. Häll i 2 dl rent vatten i behållaren innan du sätter ihop produkten igen.
GARANTIN TÄCKER INTE SKADOR TILL FÖLJD AV KALKAVLAGRINGAR. När rengöringen är klar ska du inte tömma vattenkokaren helt utan lämna kvar lite vatten (innan du stänger den igen).
- 16 För in rengöringsborsten i varmvattentankens öppning och ta bort vattenrester och kalkavlagringar samtidigt som du håller den över diskhon.
- 17 Rengör produkten med en fuktig, mjuk trasa. För att ta bort envisa fläckar kan du applicera en liten mängd icke-slipande rengöringsmedel.

Vi hoppas och tror att du kommer att uppskatta din nya produkt från Electrolux!

SÄKERHET

Läs följande instruktioner noga innan du använder strykjärnet för första gången.

- Den här apparaten är inte avsedd att användas av personer (inklusive barn) med nedsatt fysisk, sensorisk eller mental förmåga, eller bristande erfarenhet och kunskap, såvida de inte har fått handledning eller instruktioner för hur apparaten används av en person som ansvarar för deras säkerhet.
- Barn måste passas så att de inte leker med apparaten.
- Håll strykjärnet och dess sladd utom räckhåll för barn som är yngre än åtta år när det sätts igång eller svalnar.
- Ytorna kan bli heta vid användning .
- Produkten är lämplig för användning med kranvatten. Vi rekommenderar att du använder Electrolux AquaSense filtrerat vatten som tar bort orenheter som kalkavlagringar. Annars kan du använda destillerat vatten. Om kranvattnet är hårt, använd en blandning av 50 % destillerat vatten och 50 % kranvatten.
- Strykjärnet får endast kopplas till ett eluttag med samma spänning och frekvens som anges på produktens märkplåt.

- Du ska inte använda strykjärnet om du har tappat det, om det finns tydliga tecken på skador på strykjärnet eller kabeln eller om det läcker.
- Strykjärnet får endast anslutas till ett jordat uttag. Vid behov kan en förlängningskabel för 10 A användas.
- Om strykjärnet eller strömkabeln har skadats måste den bytas ut av tillverkaren, auktoriserad servicepersonal eller någon annan kvalificerad person för att undvika fara.
- Strykjärnet ska användas och ställas på en stabil yta. Kontrollera att ytan där strykjärnsstället står är stabil innan strykjärnet placeras i stället.
- Lämna aldrig strykjärnet oövervakat när strömsladden är inkopplad.
- Strykjärnet ska stängas av och sladden dras ur varje gång det har använts samt före rengöring och underhåll.
- Dra ur kontakten innan du fyller på vattenbehållaren med vatten.
- Strömkabeln får inte komma i kontakt med strykjärnets varma delar.
- Sänk aldrig ned strykjärnet i vatten eller någon annan vätska.
- Fyll aldrig strykjärnet mer än till den maxvolym som anges på strykjärnet.
- Påfyllningsöppningen får inte vara öppen under användning.
- Dra ut kontakten ur eluttaget innan du fyller på vattenbehållaren.
- Häll inte ättika, avkalkningsmedel eller andra parfymerade ämnen i behållaren. Om du gör det kan garantin återkallas.
- Strykjärnet är endast avsedd för hushållsbruk. Tillverkaren tar inte på sig något ansvar för skada som uppstår vid felaktig användning av strykjärnet.

STRYKTABELL

TYG	TEMPERATURINSTÄLLNING	STRYKREKOMMENDATIONER
Akryl	Ytterplagg	Torrstryk på avigsidan.
Acetat	Ytterplagg	Torrstryk på avigsidan när plagget fortfarande är fuktigt eller använd spray för att fukta plagget.
Nylon och polyester	Ytterplagg	Stryk på avigsidan när plagget fortfarande är fuktigt eller använd spray för att fukta plagget.
Rayon	Ytterplagg	Stryk på avigsidan.
Viskos	Ytterplagg	Stryk på avigsidan.
Silke	Ytterplagg	Stryk på avigsidan. Använd en strykduk för att förhindra blänkmärken.
Bomullsblandningar	Ytterplagg	Läs etiketten och följ tillverkarens instruktioner. Inställningen för ytterplagg rekommenderas för den här typen av fiber.

TYG	TEMPERATURINSTÄLLNING	STRYKREKOMMENDATIONER
Vattenavvisande tyger (exklusive PVC-beläggningar)	Ytterplagg	Tvätta dina friluftskläder försiktigt och låt dem lufttorka enligt tvättråden. Torrstryk försiktigt och långsamt på plaggets utsida för att nå alla delar och för att återaktivera DWR-behandlingen (Durable Water Repellency) och återskapa den vattenavvisande funktionen i plagget*. Du kan använda denna inställning efter tvätt och lufttorkning av ditt ytterplagg eller närhelst du vill återställa den vattenavvisande funktionen på vissa delar av ditt plagg. * Bättre än lufttorkning, endast för vattenavvisande utomhuskläder
Ull och ullblandningar	●Ylle	Ångstryk på avigsidan eller använd strykduk.
Bomull	●●Bomull	Torrstryk medan tyget är fuktigt eller använd spray för att fukta. Ställ in ångan på medel till hög. Ställ in ångan på högsta effekt.
Manchester	●●Bomull	Ångstryk på avigsidan eller använd strykduk.
Linne	●●Bomull eller ●●● Linne	Stryk på avigsidan eller använd en strykduk för att förhindra blänkmärken som kan synas särskilt på mörka kläder. Torrstryk medan plaggen fortfarande är fuktiga eller använd spray för att fukta plaggen. Använd max ånga.
Denim/jeans	●●Bomull eller ●●● Linne	Ställ in ångan på högsta effekt. Sätt ångan på högsta läge genom att trycka på och hålla ångboost-knappen nere.

Följ alltid instruktionerna på plaggens klädvårdsetiketter. Varierad strykningshastighet och tygfuktighet kan medföra att optimal inställning skiljer sig från rekommendationerna i tabellen!

FELSÖKNING

PROBLEM	TROLIG ORSAK	LÖSNING
Stryksulan blir inte varm trots att strykjärnet är på.	Anslutningsproblem	Kontrollera strömkabeln, stickkontakten och uttaget.
	Temperaturväljaren är i läget "Ytterplagg".	Välj ett program som "●●Bomull" med högre temperatur.
Det kommer ingen ånga från strykjärnet.	Det finns inte tillräckligt med vatten i vattenbehållaren.	Fyll vattenbehållaren (se Komma igång, nr 2).
	Den valda temperaturen är för låg för att använda ånga.	Öka temperaturen till "●●Bomull".
Ångboost-funktionen för ånga eller vertikalånga fungerar inte.	Ångboost-funktionen användes mycket under en kort period.	Ställ strykjärnet i horisontellt läge och vänta innan du använder ångboost-funktionen.
	Strykjärnet är inte tillräckligt varmt.	Justera temperaturen så att den passar för ångstrykning (minst "●●Bomull"). Ställ strykjärnet vertikalt och vänta tills indikatorlampan för temperatur släcks.
Det läcker vatten från sulan under strykning.	Strykjärnet är inte tillräckligt varmt.	Ställ in temperaturväljaren på en temperatur ("●●Bomull" till max) som är lämplig för ångstrykning. Placera strykjärnet stående och vänta tills lampan har släckts innan du börjar stryka. Ställ strykjärnet i upprätt läge och vänta tills huvudlampan lyser innan du börjar stryka.
Det kommer ut flagor och avlagringar ur sulan under strykning.	Du har använt hårt vatten som har gjort att kalkflagor bildats i vattentanken. Rengör ångstationen med avkalkningsmedel (se "Rengöring", nr 14).	Håll in ångknappen i cirka en minut för att få ånga. Håll sedan inne i ytterligare en minut för att rengöra ånggenereringssystemet. Innan strykningen påbörjas är det bra att testa att stryka på en gammal handduk så att inga rester inuti strykjärnet kommer på dina kläder.

PROBLEM	TROLIG ORSAK	LÖSNING
Det läcker vatten från sulan medan strykjärnet svalnar eller efter det har satts undan.	Strykjärnet har satts i horisontellt läge medan det fortfarande finns vatten i vattentanken.	Töm vattentanken och stäng av ångstationen genom att trycka på PÅ/AV-knappen (M) innan du stoppar undan den.
Det kommer ut bruna ränder ur sulan vid strykning som ger fläckar på tyget.	Du kan ha använt avkalkningsmedel som vi inte har rekommenderat.	Använd det avkalkningsmedel som vi rekommenderar (se "Rengöring", nr 14).
	Tygfibrer har fastnat i stryksulans hål och brinner.	Torka ur sulan med en mjuk trasa.
	Tyget har kanske inte sköljts ordentligt eller så är plaggen nya och har inte tvättats innan de stryks.	Skölj plaggen noga före strykning.

KASSERING



Den här symbolen på produkten indikerar att produkten innehåller ett batteri som inte får kasseras med vanliga hushållssopor.



Den här symbolen på produkten eller på förpackningen indikerar att produkten inte får behandlas som hushållsavfall. För att återvinna produkten ska du ta den till en officiell insamlingsplats eller till ett Electrolux servicecenter som kan ta bort och återvinna batteriet och elektriska delar på ett säkert och professionellt sätt. Följ ditt lands regler för separat insamling av elektriska produkter och uppladdningsbara batterier.

Electrolux förbehåller sig rätten att ändra produkter, information och specifikationer utan föregående meddelande.

SLOVENŠČINA

Zahvaljujemo se vam za nakup izdelka Electrolux. Da bi zagotovili najboljše rezultate, vedno uporabljajte originalne dodatke in rezervne dele Electrolux. Ti so bili zasnovani posebej za vaš izdelek. Ta izdelek je zasnovan z mislijo na okolje. Vsi plastični deli so označeni za recikliranje.



Para se morda ne bo začela sproščati takoj po tem, ko parno postajo napolnite z vodo. Do tega pride zaradi zračnih mehurčkov, ujetih v notranjem sistemu, ki lahko za nekaj sekund zamaknejo vklop te funkcije. Potrpite in poskusite znova s pritiskom gumba za paro. Za lažje likanje, po tem ko spustite gumb za paro, se para še vedno nekaj sekund sprošča in gumba ni treba pritiskati ves čas. Odkrijte svoj ritem za najboljše likanje s paro.

SESTAVNI DELI

- | | |
|---|---|
| A. Kontrolna lučka za segrevanje/ohlajanje | L. Predel za shranjevanje cevi za paro |
| B. Glavna lučka za osvetlitev področja likanja | M. Tipka za VKLOP/IZKLOP |
| C. Zaslon na dotik za izbiro programa temperature pare | N. Tipka ECO (VKLOP/IZKLOP) |
| D. Gumb za povečan izpust pare | O. Kontrolna lučka za prazno posodo za vodo |
| E. Cev za paro | P. Sprednji del sistema za zaščito pri prenašanju |
| F. Odstranljiva posoda za vodo z vložkom za preprečevanje nastanka vodnega kamna | Q. Zaskočni mehanizem |
| G. Kazalec najvišjega nivoja vode | R. Indikator vroče likalne plošče |
| H. Grelnik za vodo | S. Predel za shranjevanje napajalnega kabla |
| I. Odlagalna podlaga za likalnik | T. Pokrovček za grelnik vode |
| J. Anodizirana likalna plošča RESILIUM™ | U. Vložek za preprečevanje nastanka vodnega kamna v posodi za vodo |
| K. Napajalni kabel | V. Ščetka za čiščenje |

Slika, 2-4. stran

PRIPRAVA ZA UPORABO

- 1 Pred prvo uporabo.** Odstranite vse ostanke lepila in nežno podrgnite z navlaženo krpo. Likalnik parne postaje namestite vodoravno na likalno desko ali na varno podlago, ki je odporna na vročino in je na enaki višini kot likalna deska. Odvijte in zravajte napajalni kabel in gibko cev za paro.
- 2 Posodo za vodo (F)** odstranite tako, da primete spodnji del njenega podnožja in ga previdno povlečete stran od enote grelnika vode. Ločite vložek za preprečevanje nastanka vodnega kamna (**U**), nato pa ga za vsaj 60 sekund potopite v vodo. Ponovno vstavite vložek za preprečevanje nastanka vodnega kamna. Posodo za vodo napolnite s hladno vodo. Priporočamo uporabo destilirane vode ali mešanice 50 % destilirane vode in 50 % vode iz pipe. Izpraznite posodo za vodo, da izplaknete morebitne tujke, ki so ostali od postopka izdelave. Zamenjavo vložka za preprečevanje nastanka vodnega kamna priporočamo po 3-ih mesecih.
- 3 Posodo za vodo vedno napolnite s hladno vodo do oznake MAX (A).**
Pozor! Naprave ne uporabljajte, ko v posodi ni vode.
- 4 Parno postajo priključite v električno omrežje.** Pritisnite tipko za VKLOP/IZKLOP. Z zaslona na dotik na likalniku izberite program za likanje. Pri predgrevanju parne postaje utripa kontrolna lučka na likalniku. Ob prvem vklopu lahko pride do kratkotrajnega sproščanja pare/neprijetnih vonjav.
- 5 Ko je dosežena izbrana temperatura,** začne kontrolna lučka neprekinjeno svetiti in prižge se glavna lučka. Sedaj je naprava pripravljena za uporabo.
- 6 Parna postaja vključuje nastavev ECO.** Z likanjem pri nastavitvi ECO pri posameznem izbranem programu prihranite do 20 % energije. Pri nastavitvi ECO se uporablja nižji tlak in para se sprošča počasneje, toda likalnik se segreje hitreje.

NAVODILA ZA UPORABO

- 7 Likalnik sprostite tako, da zaskočni mehanizem prestavite v položaj **G**, likalnik pa dvignete z likalne podlage.** Preden začnete likati, preizkusite likalnik na stari brisači in se tako prepričajte, da se iz notranjosti likalnika na oblačila ne prenašajo nobeni ostanki. Če je potrebno, obrišite likalno ploskev z rahlo navlaženo krpo.
- 8 Če želite vklopiti funkcijo pare,** pritisnite gumb za povečan izpust pare in ga zadržite 3–5 sekund. Zadržite gumb za povečan izpust pare, da izpustite zgoščen curek pare. Preden deaktivirate gumb iz likalne postaje izpus-tite vso paro, šele nato ogložite likalnik na likalno postajo. Priporočamo, da gumb za paro uporabljate kratko.
Pozor! Pare ne izpuščajte, ko likalnik stoji na nosilcu.
- 9 Napravo izklopite tako,** da pritisnete tipko za VKLOP/IZKLOP (lučka ugasne).

- 10 **Preden likalnik shranite**, ga pustite na odlagalni podlagi, da se popolnoma ohladi. Ko se likalnik ohladi, izpraznite posodo za vodo. Likalnik parne postaje shranite na odlagalni podlagi.
- 11 **Ko naprave več ne uporabljate**, jo izklopite s pritiskom na tipko za VKLOP/IZKLOP. Likalnik položite na odlagalno podlago, zaskočni mehanizem pa prestavite v položaj , da preprečite premikanje likalnika.
- 12 **Napajalni kabel vedno shranite v predel za shranjevanje napajalnega kabla (S), gibko cev za paro pa v shranjevalni del za cev za paro (L) na podstavku parne postaje.**
Opozorilo! NIKOLI ne ovijajte napajalnega kabla okrog likalnika.

ČIŠČENJE

- 13 **Podstavek postaje obrnite na stran, tako da je pokrovček grelnika vode na vrhu.** Odvijte pokrovček grelnika vode. Stran z napravo obrnite nad umivalnikom in popolnoma izpraznite grelnik vode.
- 14 Pripravite vsaj 300 ml mešanice sredstva. (Za mešanico uporabite priporočeno razmerje. Če nastaja veliko vodnega kamna, ustrezno povečajte delež sredstva za odstranjevanje vodnega kamna.)
Opomba: priporočamo uporabo Electroluxovega sredstva za odstranjevanje vodnega kamna EUD5. Upoštevajte navodila glede razmerja vode in sredstva za odstranjevanje vodnega kamna, ki so navedena na platenki. Priporočamo, da izdelek očistite vsaka 2 meseca.
- 15 **Izlijte mešanico.** Grelnik za vodo napolnite s čisto vodo in jo nato izlijte. Ta korak ponovite večkrat, dokler ne odstranite vsega vodnega kamna in ni več vonja po sredstvu za odstranjevanje vodnega kamna. Pred ponovno sestavo v grelnik za vodo vrnite merico čiste vode.
GARANCIJA NE KRIJE POŠKODBE, NASTALE KOT POSLEDICA MAŠENJA ZARADI VODNEGA KAMNA. Po končanem čiščenju pustite v grelniku za vodo nekaj vode (preden ga znova zaprete).
- 16 **Ščetko za čiščenje vstavite v odprtino grelnika vode** in očistite ostanke vode in vodnega kamna, pri čemer napravo držite nad umivalnikom.
- 17 **Napravo očistite z rahlo navlaženo krpo.** Pri odstranjevanju trdovratnih madežev lahko nanesete malo neabrazivnega čistilnega sredstva.

Uživajte z vašim novim Electrolux izdelkom!

VARNOSTNI NASVETI

Pred prvo uporabo naprave pozorno preberite navodila za uporabo.

- Naprave ne smejo uporabljati osebe (vključno z otroki) z zmanjšanimi fizičnimi, senzoričnimi ali mentalnimi sposobnostmi, s premalo izkušenj in znanja, razen če jim zanje odgovorna oseba pokaže, kako napravo varno uporabljati, in jih pri tem nadzoruje.
- Otroke je treba nadzirati, da se ne bodo igrali z napravo.
- Likalnik in napajalno vrvico hranite izven dosega otrok, mlajših od 8 let, ko je likalnik priključen na elektriko ali ko se ohlaja.
- Površine se lahko med uporabo segrejejo .
- Ta izdelek je primeren za uporabo z vodo iz pipe. Priporočljiva je uporaba filtrirane vode Electrolux AquaSense, ki je brez nečistoč, kot je vodni kamen. Sicer uporabite destilirano vodo. Če je voda iz pipe zelo trda, uporabite mešanico 50 % destilirane vode in 50 % vode iz pipe.
- Napravo lahko priključite samo na električno napajanje, katerega napetost in

frekvenca ustrežata podatkom na plošči s tehničnimi lastnostmi.

- Likalnika ne uporabljajte, če vam je padel na tla, če so vidne poškodbe na likalniku ali njegovem napajalnem kablu ali če pušča.
- Naprava mora biti priključena v ozemljeno vtičnico. Po potrebi se lahko uporabi kabel za podaljšek, ki ustreza 10 A.
- Če sta naprava ali napajalni kabel poškodovana, ju mora proizvajalec, serviser ali druga usposobljena oseba zamenjati, da se izognete nevarnosti.
- Likalnik uporabljajte in hranite na stabilni površini. Ko ga postavljate na stojalo, se prepričajte, da je površina, na kateri je stojalo, stabilna.
- Ko je naprava priključena v omrežje, je ne pustite brez nadzora.
- Po vsaki uporabi, pred čiščenjem in vzdrževanjem je treba napravo izklopiti, vtičak pa odklopiti iz omrežja.
- Preden v rezervoar za vodo natočite vodo, likalnik izključite iz električnega omrežja.
- Napajalni kabel ne sme priti v stik z vročimi deli naprave.
- Naprave ne potaplajte v vodo ali kakršno koli drugo tekočino.
- Ne presežite največje dovoljene količine vode, ki je določena za to napravo.
- Odprtina za polnjenje med uporabo ne sme biti odprta.
- Pred ponovnim polnjenjem posode za vodo odstranite vtič iz vtičnice.
- V posodo ne nalivajte kisa, sredstva za odstranjevanje vodnega kamna in drugih odišavljenih snovi. Sicer je garancija lahko razveljavljena.
- Naprava je namenjena samo za domačo uporabo. Proizvajalec ne prevzema odgovornosti za morebitne poškodbe, ki so posledica neprimerne ali napačne uporabe naprave.

RAZPREDELNICA NASTAVITEV ZA LIKANJE

TKANINA	NASTAVLJANJE TEMPERATURE	PRIPOROČILA ZA LIKANJE
Akril	Oblačila za aktivnosti na prostem	Suho likanje na notranji strani.
Acetat	Oblačila za aktivnosti na prostem	Suho likanje na notranji strani, ko je oblačilo še vlažno ali navlaženo s pršenjem.
Najlon in poliester	Oblačila za aktivnosti na prostem	Likanje na notranji strani, ko je oblačilo še vlažno ali navlaženo s pršenjem.
Umetna svila	Oblačila za aktivnosti na prostem	Likanje na notranji strani.
Viskoza	Oblačila za aktivnosti na prostem	Likanje na notranji strani.
Svila	Oblačila za aktivnosti na prostem	Likanje na notranji strani. Likajte čez krpo za likanje, da se tkanina ne bo bleščala.

TKANINA	NASTAVLJANJE TEMPERATURE	PRIPOROČILA ZA LIKANJE
Bombažne mešanice	Oblačila za aktivnosti na prostem	Poglejte etiketo na oblačilih in upoštevajte navodila proizvajalca. Za to vrsto tkanine je priporočljiva nastavev za oblačila za aktivnosti na prostem.
Vodoodporne-zrakoprepustne tkanine (razen oblačil z zunanjim slojem iz PVC)	Oblačila za aktivnosti na prostem	Oblačila za uporabo na prostem nežno operite in jih posušite na zraku, kot je navedeno na oznaki za nego. Previdno in počasi na suho zlikajte zunanjo stran oblačila, da dosežete vse njegove dele in ponovno vzpostavite obdelavo z vodotesnim nanosom DWR (Durable Water Repellency), s čimer obnovite vodotesnosti oblačila*. To nastavev lahko uporabite za likanje oblačil za aktivnosti na prostem, ki jih operete in posušite na zraku, oziroma za obnovev vodotesnosti določenih predelov oblačila. * Bolje od sušenja na zraku samo pri vodotesnih oblačilih za aktivnosti na prostem
Volna in mešanice volne	●Volna	Parno likanje na notranji strani ali likanje čez krpo za likanje.
Bombaž	●●Bombaž	Suho likanje, ko je blago še vlažno, sicer uporabite razpršilnik za vlaženje blaga. Uporabite srednjo do visoko nastavev izbirnika za paro. Uporabite največjo nastavev izbirnika za paro.
Rebrast žamet	●●Bombaž	Parno likanje na notranji strani ali likanje čez krpo za likanje.
Lan	●bombaž ali ●●●laneno perilo	Likajte na notranji strani ali uporabite krpo za likanje, da se tkanina ne bo bleščala, kar velja predvsem za temno perilo. Primerno za suho likanje, ko je oblačilo še vlažno ali navlaženo s pršenjem. Likajte z najvišjo stopnjo pare.
Denim	●bombaž ali ●●●laneno perilo	Uporabite največjo nastavev izbirnika za paro. Uporabite najvišjo stopnjo pare tako, da pritisnete in zadržite gumb za povečan izpust pare.
Upoštevajte navodila na etiketi za nego oblačila. Zaradi različnih hitrosti likanja in različnih vlažnosti tkanin se lahko optimalna nastavev razlikuje od priporočil v preglednici!		

ODPRAVLJANJE TEŽAV

TEŽAVA	MOGOČ VZROK	REŠITEV
Likalna plošev se ne segreva, čeprav je likalnik vključen.	Težava pri povezavi z električno vtičnico.	Preverite napajalni kabel, vtič in vtičnico.
	Izbirnik temperature je nastavljen na položaj »Oblačila za aktivnosti na prostem«.	Izberite višji program, kot je na primer »●●Bombaž«.
Likalnik ne dovaja pare.	V rezervoarju za vodo ni dovolj vode.	Napolnite rezervoar za vodo (glej razdelek »Priprava za uporabo«, št. 2).
	Izbrana temperatura je nižja od temperature, ki je določena za uporabo z dovajanjem pare.	Izberi temperaturo do »●●Bombaž«.
Funkcija za povečan izpust pare in povečan vertikalni izpust pare ne deluje.	Pogosta uporaba funkcije za povečan izpust pare v kratkem času.	Likalnik položite v vodoravni položaj in počakajte, šele potem uporabite funkcijo za povečan izpust pare.
	Likalnik se ne segreje dovolj.	Nastavite primerno temperaturo za izpust pare (do »●●Bombaž«). Likalnik položite v vodoraven položaj in počakajte, da ugasne kontrolna lučka temperature.

TEŽAVA	MOGOČ VZROK	REŠITEV
Voda izteka iz likalne plošče med likanjem.	Likalnik ni dovolj vroč.	Nastavite gumb za temperaturo na temperaturo (» ●● Bombaž « najvišjo), ki je primerna za likanje s paro. Likalnik postavite pokonci in počakajte, da lučka ugasne, preden začnete likati. Preden začnete likati, postavite likalnik na njegov spodnji del in počakajte, da se prižge glavna lučka.
Med likanjem likalna plošča za sabo pušča drobce in umazanijo	Uporabili ste trdo vodo, ki je povzročila, da so v posodi za vodo nastali drobcji vodnega kamna. Parno postajo očistite s sredstvom za odstranjevanje vodnega kamna (glejte razdelek »Čiščenje«, točka 14).	Pritisnite in približno eno minuto držite gumb za paro, da se začne izločati para. Nato držite še eno minuto, da očistite sistem za ustvarjanje pare. Preden začnete likati, preizkusite likalnik na stari brisači in se tako prepričajte, da se iz notranjosti likalnika na oblačila ne prenašajo nobeni ostanki.
Voda izteka iz likalne plošče med ohlajanjem likalnika ali po tem, ko ste ga shranili.	Likalnik ste postavili v vodoravni položaj, ko je bila voda še v posodi za vodo.	Pred shranjevanjem likalnika izpraznite posodo za vodo in izklopite parno postajo s pritiskom tipke za VKLOP/IZKLOP (M) na grelniku.
Med likanjem likalna plošča pušča rjave črte in maže perilo.	Morda ste uporabili kemično sredstvo za odstranjevanje vodnega kamna, ki ni priporočeno.	Uporabite priporočeno sredstvo za odstranjevanje vodnega kamna (glejte razdelek »Čiščenje«, točka 14).
	Vlakna tkanin so se nabrala v odprtinah likalne plošče in se žgejo.	Likalno ploščo očistite z vlažno mehko krpo.
	Perilo morda ni ustrezno izprano ali pa so oblačila nova in pred likanjem niso bila oprana.	Pred likanjem tkanine dobro sperite.

ODSTRANJEVANJE



Ta simbol na izdelku pomeni, da izdelek vsebuje baterijo, ki je ni dovoljeno odlagati z običajnimi gospodinjstvi odpadki.



Ta simbol na izdelku ali njegovi embalaži pomeni, da z izdelkom ni dovoljeno ravnati kot z običajnimi gospodinjstvi odpadki. Izdelek za recikliranje nesite na ustrezno zbirno mesto ali v Electroluxov servisni center, kjer lahko na varen in profesionalen način odstranijo in reciklirajo baterijo in električne dele. Upoštevajte pravila v vaši državi za ločeno zbiranje električnih izdelkov in baterij za ponovno polnjenje.

Electrolux si pridržuje pravico, da brez predhodnega obvestila spremeni izdelke, informacije in specifikacije.

SLOVENČINA

Ďakujeme, že ste si vybrali výrobok spoločnosti Electrolux. Ak chcete dosiahnuť čo najlepší výsledky, vždy používajte originálne príslušenstvo a náhradné diely od spoločnosti Electrolux. Boli navrhnuté špeciálne pre váš výrobok. Tento výrobok bol vyrobený s ohľadom na životné prostredie. Všetky plastové časti sú označené na recyklačné účely.

! *Môže sa stať, že parná stanica nezačne tvoriť paru hneď po doplnení vody. Dôvodom môže byť vzduch vo vnútornom systéme, ktorý môže o niekoľko sekúnd oddialiť spustenie funkcie. Buďte trpezliví a skúste to znovu stlačením tlačidla naparovania. Používanie je pohodlné, pretože para sa bude tvoriť niekoľko sekúnd po pustení tlačidla naparovania, takže nie je potrebné držať ho neustále stlačené. Nájdite si tempo tvorby pary, ktoré vám najviac vyhovuje!*

KOMPONENTY

- | | |
|--|--|
| A. Svetelný ukazovateľ zahrievania/chladnutia | L. Priestor na uschovanie hadice na prívod pary |
| B. Predné svetlo osvetľujúce žehľenu oblasť | M. Vypínač |
| C. Dotykový displej na výber programu teploty/pary | N. Vypínač režimu ECO |
| D. Tlačidlo intenzívneho naparovania | O. Svetelný ukazovateľ prázdnej nádoby |
| E. Hadica na prívod pary | P. Predná časť, ktorá sa dá pri prenášaní zafixovať |
| F. Vyberateľná nádobka na vodu s kazetou proti usádzaniu vodného kameňa | Q. Zaisťovací mechanizmus |
| G. Ukazovateľ maximálnej hladiny vody | R. Indikátor horúcej žehliacej plochy |
| H. Parná jednotka | S. Priestor na navinutie elektrického kábla |
| I. Plocha na odloženie žehličky | T. Viečko ohrevnej jednotky |
| J. Eloxovaná žehliaca plocha RESILIUM™ | U. Kazeta proti usádzaniu vodného kameňa |
| K. Napájací kábel | V. Kefka na čistenie |

Obrázok str. 2-4

ZAČÍNAME

- 1** **Pred prvým použitím.** Odstráňte zvyšky nálepiek a štítkov a žehličku zľahka utrite vlhkou handričkou. Žehličku s parnou stanicou položte vodorovne na žehliacu dosku alebo na bezpečný teplovzdorný povrch rovnakej výšky ako žehliaca doska. Odviňte a narovnajzte elektrický kábel a hadicu na prívod pary.
- 2** **Vyberte nádobku na vodu (F)** uchopením za drážku na spodnej strane a jej jemným vytiahnutím z ohrevnej jednotky. Vyberte kazetu proti usádzaniu vodného kameňa (**U**) a ponorte ju do vody na viac ako 60 sekúnd. Kazetu vložte späť na miesto. Nádobku na vodu naplňte studenou vodou. Odporúča sa používať destilovanú vodu alebo zmes 50 % destilovanej vody a 50 % vody z vodovodu. Potom nádržku na vodu vyprázdňte, aby ste z nej vypláchli cudzie častičky, ktoré v nej mohli zostať po procese výroby. Kazetu proti usádzaniu vodného kameňa odporúčame vymieňať každé 3 mesiace.
- 3** **Nádržku na vodu vždy naplňajte studenou vodou po úroveň MAX (A).** **Pozor!** Ak je nádržka na vodu prázdna, zariadenie nepoužívajte.
- 4** **Zástrčku parnej stanice zapojte do elektrickej siete.** Stlačte vypínač. Na dotykovom displeji žehličky vyberte žehliaci program. Keď sa parná stanica začne zahrievať, na žehličke sa rozblíka svetelný ukazovateľ. Pri prvom zapnutí sa môžu dočasne uvoľňovať výpary/pachy.
- 5** **Keď žehlička dosiahne zvolenú teplotu,** svetelný ukazovateľ bude neprerušovane svietiť a zapne sa predné svetlo. Teraz je žehlička pripravená na použitie.
- 6** **Parná stanica má úsporný režim ECO.** Žehlenie s nastavením ECO pri každom programe ušetrí až 20 % energie. S nastavením ECO zariadenie používa nižší tlak a vytvára menej pary, no rýchlejšie sa zohreje

NÁVOD

- 7** **Žehličku odistite prepnutím zaisťovacieho mechanizmu na **G** a zdvihnite ju zo stojana.** Pred začatím žehlenia vyskúšajte žehličku na starom uteráku, aby sa žiadne zvyšky z vnútra žehličky nedostali na odev. V prípade potreby utrite žehliacu plochu mierne vlhkou handričkou.
- 8** **Parná funkcia sa zapína** stlačením a podržaním tlačidla intenzívneho naparovania na 3 – 5 sekúnd. Ak chcete použiť koncentrovanej prúd pary, tlačidlo intenzívneho naparovania podržte stlačené. Po pustení tlačidla naparovania sa uvoľní koncentrovanej prúd pary. Keď uvoľníte tlačidlo, vyrobenú paru použite, až potom umiestnite žehličku späť na základňu naparovacej jednotky. Tlačidlo naparovania sa odporúča používať len krátkodobo. **Pozor!** Tlačidlo naparovania nepúšťajte, ak je žehlička položená na stojane.
- 9** **Spotrebič vypnete** stlačením vypínača (svetelný ukazovateľ zhasne).

- 10** Pred odložením nechajte žehličku úplne vychladnúť. Keď žehlička vychladne, vyprázdnite nádržku na vodu. Naparovaciu žehličku odložte na stojan.
- 11** Po skončení žehlenia žehličku vypnite stlačením vypínača. Žehličku odložte na stojan a prepnite zaistovací mechanizmus na **0** aby sa žehlička zaistila.
- 12** Napájací kábel vždy skladujte v priestore na navinutie elektrického kábla (S) a hadicu na prívod pary v priestore na uschovanie hadice na prívod pary (L) na žehliacej stanici.
Upozornenie! Elektrický kábel NIKDY neobtáčajte okolo žehličky.

ČISTENIE

- 13** Otočte žehliacu stanicu nabok, aby bolo viečko ohrevnej jednotky celkom navrchu. Viečko ohrevnej jednotky odskrutkujte. Bočnú stranu spotrebiča nakloňte nad umývadlo a úplne vyprázdnite ohrevnú jednotku.
- 14** Prípravok na odstránenie vodného kameňa zmiešajte s vodou v predpísanom pomere a pripravte aspoň 300 ml roztoku na odstránenie vodného kameňa. (Pri zmesi použite odporúčaný pomer. Ak je v žehličke veľa vodného kameňa, primerane zvýšte pomer prostriedku na jeho odstraňovanie.)
Poznámka: odporúčame používať odstraňovač vodného kameňa EUD5 od spoločnosti Electrolux. Riadte sa informáciou o pomere vody a odvápnovacieho prostriedku, ktorá je uvedená na fľaši. Spotrebič odporúčame čistiť každé dva mesiace.
- 15** Roztok vylejte. Parnú jednotku vypláchnite čistou vodou. Tento krok niekoľkokrát zopakujte, aby sa odstránil všetok vodný kameň a aby zo zariadenia nebol cítiť pach prípravku na odstraňovanie. Pred zložením zariadenia vlejte do parnej jednotky jednu odmerku čistej vody.
ZÁRUKA SA NEVZŤAHUJE NA POŠKODENIA SPÔSOBENÉ ZANESENÍM VODNÝM KAMEŇOM. Po vyčistení nenechávajte ohrievač úplne prázdny, ale nechajte v ňom trochu vody (pred tým, ako ho znova zatvoríte).
- 16** Do otvoru na ohrevnej jednotke vsuňte kefku na čistenie a odstráňte nečistoty z vody alebo usadeniny vodného kameňa, pričom spotrebič pridržiajte nad umývadlom.
- 17** Spotrebič vyčistite navlhčenou handričkou. Odolné škvrny sa dajú odstrániť nanesením malého množstva neabrazívneho čistiaceho prostriedku.

Prajeme vám veľa radosti s vašim novým výrobkom Electrolux!

BEZPEČNOSTNÉ INFORMÁCIE

Pred prvým použitím prístroja si dôkladne prečítajte nasledujúce pokyny.

- Tento prístroj by nemali používať osoby (vrátane detí) so zníženými fyzickými, zmyslovými alebo psychickými schopnosťami, prípadne osoby, ktoré nemajú dostatočné skúsenosti alebo vedomosti, iba ak boli o používaní prístroja poučené osobou zodpovednou za ich bezpečnosť.
- Nikdy nedovoľte, aby sa deti s prístrojom hrali.
- Žehličku aj kábel držte mimo dosahu detí mladších než 8 rokov vtedy, ak je zapnutá, alebo práve chladne.
- Povrchy sú počas používania náchylné k nahriatiu .
- Tento produkt je vhodné používať s vodou z vodovodu. Odporúča sa používať filtrovanú vodu Electrolux AquaSense, ktorá odstraňuje nečistoty ako vodný kameň. V ostatných prípadoch použite destilovanú vodu. Ak je voda z vodovodu obzvlášť tvrdá, použite zmes 50 % destilovanej vody a 50 % vody z vodovodu.
- Prístroj môžete zapojiť len do zdroja elektrickej energie, ktorý zodpovedá

- technickým parametrom napätia a frekvencie uvedeným na typovom štítku.
- Ak žehlička spadla na zem, ak sú na nej alebo na jej kábli viditeľné známky poškodenia alebo ak žehlička tečie, nesmie sa používať.
 - Zariadenie sa smie zapájať len do uzemnenej zásuvky. V prípade potreby možno použiť predlžovací kábel na 10 A.
 - Ak sú zariadenie alebo kábel napájania poškodené, musí ich vymeniť výrobca, servisný technik alebo iná kvalifikovaná osoba, aby sa predišlo nebezpečenstvu.
 - Žehlička sa musí používať a skladovať na stabilnom povrchu. Ak chcete žehličku postaviť na stojan, skontrolujte, či je povrch pod stojanom stabilný.
 - Keď je zariadenie zapojené do elektrickej siete, nikdy ho nesmiete nechať bez dozoru.
 - Po každom použití a pred každým čistením a údržbou sa zariadenie musí vypnúť a odpojiť od zásuvky.
 - Pred naplnením nádoby na vodu sa zástrčka žehličky musí vytiahnuť zo zásuvky.
 - Kábel napájania nesmie prísť do kontaktu s horúcimi súčastami zariadenia.
 - Zariadenie neponárajte do vody ani iných tekutín.
 - Nepresahujte maximálny objem plnenia označený na zariadení.
 - Počas žehlenia sa plniaci otvor nesmie otvárať.
 - Pred dolievaním vody do zásobníka na vodu vytiahnite zástrčku zo zásuvky.
 - Do nádržky nelejte ocot, odstraňovače vodného kameňa alebo iné vonné látky. V opačnom prípade záruka nemusí platiť.
 - Tento spotrebič je určený len na používanie v domácnosti. Ak sa zariadenie používa na iné ako stanovené účely alebo sa používa nesprávne, v prípade poškodenia neposkytuje výrobca na zariadenie záruku.

TABUĽKA ŽEHLIENIA

TKANINA	NASTAVENIE TEPLoty	ODPORÚČANIA PRI ŽEHLIENÍ
Akryl	Outdoor	Žehlíte nasucho z rubovej strany.
Acetát	Outdoor	Žehlíte nasucho z rubovej strany, kým je ešte vlhká, alebo zvlhčíte rozprašovačom.
Nylon a polyester	Outdoor	Žehlíte z rubovej strany, kým je ešte vlhká, alebo zvlhčíte rozprašovačom.
Umelé vlákno	Outdoor	Žehlíte z rubovej strany.
Viskóza	Outdoor	Žehlíte z rubovej strany.

TKANINA	NASTAVENIE TEPLoty	ODPORUČANIA PRI ŽEHLENÍ
Hodváb	Outdoor	Žehlíte z rubovej strany. Ak chcete predísť vzniku lesklých častí, žehlíte tkaniny cez ochrannú vhodnú textíliu.
Zmesi bavlny	Outdoor	Pozrite si štítok a postupujte podľa pokynov výrobcu. Pri tomto druhu vlákna sa odporúča nastavenie na Outdoor.
Vodovzdorné priedušné tkaniny (okrem povrchových vrstiev s PVC)	Outdoor	Outdoorové odevy jemne operte a vysušte na vzduchu podľa pokynov uvedených na štítku. Opatrne a pomaly žehlíte rubovú stranu bez pary, aby ste sa dostali ku každej časti odevu, reaktivovali trvácnu vodovzdornú úpravu (DWR) a obnovili odolnosť odevu voči vode*. Toto nastavenie môžete použiť po vypratí a vysušení outdoorových odevov alebo kedykoľvek, keď chcete obnoviť vodovzdornosť niektorých častí odevu. * Pri vodeodolných outdoorových odevoch je to lepšie riešenie ako voľné sušenie na vzduchu.
Vlna a zmesi vlny	●Vlna	Žehlíte s napaňovaním z rubovej strany alebo použite ochrannú tkaninu na žehlenie.
Bavlna	●●Bavlna	Žehlíte nasucho, kým je tkanina navlhčená, alebo na navlhčenie použite rozprašovač. Použite strednú až vysokú úroveň napaňovania. Použite maximálnu úroveň napaňovania.
Menčester	●●Bavlna	Žehlíte s napaňovaním z rubovej strany alebo použite ochrannú tkaninu na žehlenie.
Ľan	●Bavlna alebo ●●●Ľan	Žehlíte z rubovej strany alebo použite ochrannú tkaninu na žehlenie, aby ste predišli vzniku lesklých častí najmä pri tmavých látkach. Žehlíte nasucho, kým je ešte vlhká, alebo zvlhčíte rozprašovačom. Použite maximálnu paru.
Džínsovina	●Bavlna alebo ●●●Ľan	Použite maximálnu úroveň napaňovania. Použite maximálnu paru stlačením a podržaním tlačidla intenzívneho napaňovania.

Riadte sa pokynmi na štítku odevu.
Odlišná rýchlosť žehlenia a vlhkosť tkaniny si môže vyžadovať iné optimálne nastavenie, než je odporúčané nastavenie na štítku.

ODSTRÁŇOVANIE PORÚCH

PROBLÉM	MOŽNÁ PRÍČINA	RIEŠENIE
Žehliaca plocha sa nezahrieva, aj keď je žehlička zapnutá.	Problém s pripojením	Skontrolujte kábel napájania, zástrčku a zásuvku.
	Teplota je nastavená na „Outdoor“.	Nastavte intenzívnejší program, napríklad „●●Bavlna“.
Žehlička nevytvára paru.	Nedostatok vody v nádobe.	Naplňte nádobu na vodu (pozrite časť „Začínáme“, č. 2).
	Vybraná teplota je nižšia ako tá, ktorá je potrebná na používanie pary.	Vyberte teplotu až do „●●Bavlna“.
Napaňovacia a zvislá napaňovacia funkcia nefunguje	Napaňovaciu funkciu ste použili príliš často v krátkom čase.	Položte žehličku do vodorovnej polohy a pred napaňovaním chvíľu počkajte.
	Žehlička nie je dostatočne horúca.	Nastavte správnu teplotu pre žehlenie parou (až do „●●Bavlna“). Položte žehličku do vertikálnej polohy a počkajte, kým indikátor teploty zhasne.

PROBLÉM	MOŽNÁ PRÍČINA	RIEŠENIE
Pri žehlení zo žehliacej platne vyteká voda.	Žehlička nie je dostatočne teplá.	Ovládač teploty nastavte na teplotu („●● Bavlna“ v škále od II po maximum) vhodnú na žehlenie s napaňovaním. Postavte žehličku na základňu a počkajte, kým ukazovateľ nezhasne. Potom môžete začať žehliť. Položte žehličku na pätku a pred žehlením počkajte, kým sa nerozsvieti predné svetlo.
Pri žehlení zo žehliacej platne vychádzajú vodný kameň a nečistoty.	Používali ste tvrdú vodu, ktorá spôsobila, že sa v nádržke na vodu začal tvoriť vodný kameň. Vyčistite stanicu odstraňovačom vodného kameňa (pozri časť „Čistenie“, č. 14).	Stlačte a približne minútu podržte tlačidlo napaňovania, aby sa napaňovanie spustilo. Potom ho podržte minútu, aby sa vyčistil systém výrobníka pary. Pred začatím žehlenia vyskúšajte žehličku na starom uteráku, aby sa žiadne zvyšky z vnútra žehličky nedostali na odev.
Pri chladnutí alebo po odložení žehličky zo žehliacej platne vyteká voda.	Žehlička bola položená vo vodorovnej polohe, pričom v nádržke na vodu je stále voda.	Pred odložením žehličky vylejte nádobku s vodou a vypínačom (M) na ohrevnej jednotke vypnite parnú stanicu.
Žehliaca plocha pri žehlení zanecháva na bielizni hnedé pásy a škvrny.	Možno ste použili iné ako odporúčané chemické činidlá na odstraňovanie vodného kameňa.	Použitie odporúčaný prostriedok na odstraňovanie vodného kameňa (pozri časť „Čistenie“, č. 14).
	V otvoroch žehliacej plochy sa nahromadili vlákna z tkanín a spálili sa.	Vyčistite žehliacu plochu navlhčenou mäkkou handričkou.
	Tkaniny zrejme neboli dostatočne vyplákané, alebo sú odevy nové a pred žehlením neboli vyprané.	Pred žehlením látku riadne vypláčajte.

LIKVIDÁCIA



Symbol na výrobku označuje, že tento výrobok obsahuje batériu, ktorú nie je dovolené likvidovať s bežným domovým odpadom.



Symbol na výrobku alebo na obale znamená, že sa s ním nesmie zaobchádzať ako s komunálnym odpadom. Postarajte sa o recykláciu výrobku a odnesť ho do oficiálnej zberne recyklovateľného odpadu alebo do servisného strediska spoločnosti Electrolux, kde vedú, ako bezpečne a odborne odstrániť a recyklovať batériu a elektrické súčiastky. Riadte sa príslušnými predpismi, ktoré sa vzťahujú na zber elektrických výrobkov a nabíjateľných batérií/akumulátorov.

Spoločnosť Electrolux si vyhradzuje právo zmeniť výrobky, informácie a špecifikácie bez predchádzajúceho upozornenia.

SRPSKI

Hvala Vam na odabiru Electrolux proizvoda. Kako biste osigurali najbolje rezultate, uvek koristite originalnu dodatnu opremu i rezervne delove kompanije Electrolux. Oni su dizajnirani posebno za Vaš proizvod. Ovaj proizvod je dizajniran s pažnjom na životnu sredinu. Svi plastični delovi obeleženi su u svrhu recikliranja.



Postoji mogućnost da vaša parna stanica ne proizvodi paru odmah nakon punjenja vodom. Razlog za to je što vazduh koji je zarobljen u unutrašnjem sistemu može da odloži ovu funkciju na nekoliko sekundi. Budite strpljivi i pokušajte ponovo pritiskom na dugme za paru. Kako bismo pojednostavili proces, para će se stvoriti nakon što na nekoliko sekundi otpustite dugme za paru, pa nije potrebno da neprekidno pritisunate dugme. Pronađite vaš ritam za najbolje rezultate ispuštanja pare.

KOMPONENTE

- | | |
|--|--|
| A. Svetlosni indikator za zagrevanje / hlađenje | K. Kabl za napajanje |
| B. Prednje svetlo koje osvetljava oblast za peglanje | L. Skladište creva za paru |
| C. Ekran osetljiv na dodir za izbor temperature-programa pare | M. Dugme za uključivanje/isključivanje |
| D. Dugme za generisanje pare | N. EKO dugme (za uključivanje/isključivanje) |
| E. Crevo za paru | O. Indikatorska lampica praznog rezervoara |
| F. Rezervoar za vodu koji se skida sa integrisanim uloškom protiv kamenca | P. Prednji deo za nošenje-zaključavanje |
| G. Indikator maksimalnog nivoa vode | Q. Mehanizam za zaključavanje |
| H. Bojler | R. Indikator topline grejne ploče |
| I. Naslon za peglu | S. Skladište kabla za napajanje |
| J. Eloksirana grejna ploča RESILIUM™ | T. Poklopac komore za grejanje vode |
| | U. Uložak protiv kamenca u rezervoaru za vodu |
| | V. Četka za čišćenje |

Slika, stranica 2-4

POČETAK RADA

- 1 Pre prve upotrebe.** Uklonite sve lepljive ostatke i lagano protrljajte vlažnom krpom. Peglu parne stanice postavite horizontalno na dasku za peglanje ili na bezbednu površinu otpornu za toplotu, koja je na istoj visini kao i daska za peglanje. Odmotajte i ispravite strujni kabl i crevo za paru.
- 2 Skinite rezervoar za vodu (F)** tako što ćete ga uhvatiti za prerez na donjoj strani i pažljivo ga izvući iz komore za grejanje vode. Odvojite uložak protiv kamenca (**U**) i zatim ga potopite u vodu duže od 60 sekundi. Vratite uložak protiv kamenca na mesto. Napunite rezervoar za vodu hladnom vodom. Preporučuje se korišćenje destilovane vode ili mešavine od 50% destilovane i 50% vode iz slavine. Ispraznite rezervoar za vodu da biste isprali sve strane čestice koje su možda zaostale iz proizvodnog procesa. Preporučujemo da zamenite uložak protiv kamenca nakon 3 meseca.
- 3 Uvek dopunjavajte rezervoar za vodu do nivoa MAX hladnom vodom (A).**
Oprez! Nikada nemojte da koristite uređaj ako nema vode u rezervoaru.
- 4 Priključite parnu stanicu na mrežno napajanje.** Pritisnite dugme za uključivanje/isključivanje. Na pegli, preko ekrana osetljivog na dodir, izaberite program za peglanje. Svetlosni indikator na pegli će pulsirati kada parna stanica zagreva vodu. Prilikom prvog uključivanja, može doći do privremenog oslobađanja isparenja/mirisa.
- 5 Čim se postigne odabrana temperatura,** svetlosni indikator neprekidno svetli, a uključuje se i prednje svetlo. Uređaj je sada spreman za korišćenje.
- 6 Parna stanica je opremljena EKO podešavanjem.** Peglanje sa EKO podešavanjem u svakom izabranom programu smanjuje potrošnju energije do 20%. EKO podešavanje koristi niži pritisak, stvarajući manju brzinu pare, ali obezbeđuje kraće vreme zagrevanja.

UPUTSTVA ZA RUKOVANJE

- 7 Prebacite mehanizam zaključavanja na G da biste otključali peglu, a zatim je podignite sa naslona.** Pre nego što počnete da peglate, testirajte vašu peglu na starim peškirimama kako biste bili sigurni da se ostaci iz unutrašnjosti pegle neće preneti na vašu odeću. Po potrebi, obrišite donju ploču sa malo navlaženom krpom.
- 8 Za aktiviranje funkcije pare,** pritisnite i zadržite dugme za generisanje pare 3-5 sekundi. Držite dugme za generisanje pare da biste izbacili koncentrovan mlaz pare. Ne odlažite peglu na parno postolje pre oslobađanja dugmeta za aktiviranje pare, tj. dok ne utrošite oslobođenu paru. Preporučuje se da periodi korišćenja dugmeta za paru budu kratki.
Oprez! Nikad nemojte otpuštati paru dok je pegla na osloncu.

- 9 **Isključite uređaj tako što ćete pritisnuti dugme UKLJ./ISKLJ.** (osvetljenje se gasi).
- 10 **Uvek ostavite peglu da se do kraja ohladi** na naslonu pre nego što je odložite. Kad se pegla ohladi, ispraznite rezervoar za vodu. Odložite parnu stanicu na naslon za peglu.
- 11 **Kad završite s korišćenjem uređaja**, isključite ga tako što ćete pritisnuti dugme UKLJ./ISKLJ. Stavite peglu na površinu za peglanje i prebacite mehanizam za zaključavanje na  kako biste osigurali peglu.
- 12 **Uvek čuvajte kabl za napajanje u skladištu kabl** za napajanje (S) i crevo za paru u skladištu creva za paru (L) na bazi parne stanice.
Upozorenje! NIKAD ne umotavajte kabl za napajanje oko pegle.

ČIŠĆENJE

- 13 **Okrenite bazu stanice na stranu tako da poklopac komore za grejanje vode bude najviši.** Odrvnite poklopac komore za grejanje vode. Okrenite stranu uređaja ka sudoperi i do kraja ispraznite komoru za grejanje vode.
- 14 **Pripremite bar 300 ml mešavine za čišćenje kamenca.** (Koristite preporučenu razmeru za mešavinu. Ako se stvara previše kamenca, u odgovarajućoj meri povećajte udeo sredstva za uklanjanje kamenca.)
Napomena: preporučujemo da koristite sredstvo za uklanjanje kamenca EUD5 koje proizvodi Electrolux. Pratite uputstva za odnos vode i sredstva za uklanjanje kamenca navedena na flaši. Preporučujemo da proizvod čistite svaka 2 meseca.
- 15 **Prospite mešavinu.** Napunite bojler čistom vodom, a zatim je prospite. Ponovite ovaj korak nekoliko puta sve dok se kamenac ne ukloni i dok ne nestane miris sredstva za uklanjanje kamenca. Stavite jednu mericu čiste vode u bojler pre sklapanja.
GARANCIJA NE POKRIVA OŠTEĆENJA NASTALA ZAČEPLJENJEM ZBOG KAMENCA. Nemojte potpuno da ispraznite bojler na kraju čišćenja, već ostavite u njemu malo vode (pa ga ponovo zatvorite).
- 16 **Ubacite četku za čišćenje u otvor komore za grejanje vode** pa očistite ostatke vode i kamenca dok uređaj držite nad sudoperom.
- 17 **Uređaj očistite blago navlaženom tkaninom.** Za uklanjanje upornih fleka, možete da primenite malu količinu neabrazivnog sredstva za čišćenje.

Uživajte u Vašem novom proizvodu kompanije Electrolux!

BEZBEDNOSNI SAVETI

Pre prve upotrebe uređaja pažljivo pročitajte sledeća uputstva.

- Ovaj aparat ne treba da koriste osobe (uključujući i decu) sa smanjenim fizičkim, senzornim i mentalnim sposobnostima niti osobe bez iskustva odnosno odgovarajućih znanja, osim u slučaju kada ih nadgleda osoba koja je zadužena za njihovu bezbednost ili kada im ta osoba objasni kako se aparat koristi.
- Treba paziti da se deca ne igraju ovim aparatom.
- Držite peglu i kabl van domašaja dece mlađe od 8 godina dok se puni ili hladi.
- Površina može da se zagreje tokom korišćenja .
- U ovom proizvodu može da se koristi voda iz slavine. Preporučuje se korišćenje vode filtrirane pomoću sistema Electrolux AquaSense koji iz vode otklanja nečistoće poput kamenca. Inače, koristite destilovanu vodu. Ako je voda sa česme naročito tvrda, koristite mešavinu od 50% destilovane i 50% vode sa česme.
- Ovaj kućni aparat može da se poveže samo na napajanje čiji napon i frekvencija

odgovaraju vrednostima na pločici modela!

- Pegla ne sme da se koristi ako padne, ako ima vidljivih znakova oštećenja na pegli ili kabl u slučaju ako propušta vodu.
- Uređaj morate povezati na utičnicu sa uzemljenjem. Po potrebi možete da koristite produžni kabl koji odgovara struji jačine 10 A.
- Ako je uređaj ili kabl za napajanje oštećen, zamenu uređaja mora da izvrši proizvođač, njegov ovlašćeni servis ili druga kvalifikovana osoba kako bi se izbegle sve opasnosti.
- Pegla mora da se koristi i postavlja na stabilnoj površini. Kada postavljate peglu na postolje, uverite se da je površina na koju je stavljate stabilna.
- Uređaj ne smete ostavljati bez nadzora kada je uključen u struju.
- Nakon svakog korišćenja, pre čišćenja ili bilo kakvog održavanja potrebno je da uređaj isključite i izvučete utikač iz utičnice električnog napajanja.
- Pre punjenja rezervoara vodom utikač mora biti isključen iz utičnice.
- Kabl za napajanje ne sme da ima kontakt sa vrućim delovima uređaja.
- Nemojte potapati aparat u vodu ili neku drugu tečnost!
- Nemojte prekoračiti maksimalni nivo punjenja naznačen na uređajima.
- Otvor za punjenje se ne sme otvarati tokom upotrebe.
- Pre dopunjavanja rezervoara za vodu uklonite utikač iz utičnice.
- Ne sipajte sirće, sredstva za uklanjanje kamenca niti druge parfemisane supstance u rezervoar. U suprotnom, garancija može da bude poništena.
- Ovaj aparat služi isključivo za kućnu upotrebu. Proizvođač ne snosi nikakvu odgovornost za moguća oštećenja nastala zbog neodgovarajućeg ili nepravilnog korišćenja uređaja.

TABELA PEGLANJA

MATERIJAL	PODEŠAVANJE TEMPERATURE	SAVETI ZA KORIŠĆENJE PEGLE
Akril	Outdoor (na otvorenom)	Za peglanje nasuvo, odeću okrenite na naličje.
Acetat	Outdoor (na otvorenom)	Pegljajte nasuvo na naličju dok je odeća još vlažna ili koristite sprej da je navlažite.
Najlon i poliester	Outdoor (na otvorenom)	Pegljajte na naličju dok je odeća još vlažna ili koristite sprej da je navlažite.
Rejon	Outdoor (na otvorenom)	Pegljajte na naličju.
Viskoza	Outdoor (na otvorenom)	Pegljajte na naličju.
Svila	Outdoor (na otvorenom)	Pegljajte na naličju. Koristite krpu za peglanje kako biste sprečili stvaranje sjajnih tragova peglanja.

MATERIJAL	PODEŠAVANJE TEMPERATURE	SAVETI ZA KORIŠĆENJE PEGLE
Materijali od pamuka i mešanog prediva	Outdoor (na otvorenom)	Proverite podatke na etiketi i sledite uputstva proizvođača. Za ovu vrstu vlakna preporučuje se podešavanje programa Outdoor.
Vodootporne tkanine koje propuštaju vazduh (isključujući PVC premaze)	Outdoor (na otvorenom)	Pažljivo operite i na vazduhu osušite vašu odeću za spoljašnju upotrebu u skladu sa uputstvom na etiketi. Pažljivo i polako nasuvo ispegaljajte spoljašnju stranu kako biste stigli do svih delova vaše odeće i tako ponovo aktivirali tretman trajne vodootpornosti (DWR - Durable Water Repellency) i vratili vodootpornost vaše odeće*. Ovo podešavanje možete da koristite nakon pranja i sušenja na vazduhu vaše odeće za spoljašnju upotrebu ili bilo kada kada želite da ponovo uspostavite vodootpornost na nekim delovima vaše odeće. * Bolje od sušenja na vazduhu samo za vodootporne odevne predmete
Vuna i materijali od vune i mešanog prediva	● Vuna	Peglanje parom na naličju ili upotreba krpe za peglanje.
Pamuk	●● Pamuk	Pegajte na suvo dok je još vlažno ili koristite raspršivač za vlaženje. Koristite srednju do jaku paru. Koristite maksimalnu paru.
Somot	●● Pamuk	Peglanje parom na naličju ili upotreba krpe za peglanje.
Lan	●● Pamuk ili ●●● Lan	Pegajte na naličju ili koristite krpu za peglanje kako biste sprečili stvaranje sjajnih tragova peglanja, naročito kod tkanina tamnih boja. Pegajte nasuvo dok je odeća još vlažna ili koristite sprej da je navlažite. Koristite maksimalnu jačinu pare.
Džins	●● Pamuk ili ●●● Lan	Koristite maksimalnu paru. Primenite maksimalnu jačinu pare tako što ćete pritisnuti i zadržati dugme za generisanje pare.
Molimo vas da pratite uputstva o održavanju sa etikete na odeći. Različita brzina peglanja i vlažnost tkanine mogu dovesti do toga da se optimalno podešavanje razlikuje od preporuka u tabeli!		

REŠAVANJE PROBLEMA

PROBLEM	MOGUĆ UZROK	REŠENJE
Grejna ploča se ne zagreva iako je pegla uključena.	Problem u vezi sa električnim napajanjem	Proverite kabl za električno napajanje, utikač i utičnicu.
	Kontrola temperature je u položaju „Outdoor“ (na otvorenom).	Izaberite program sa većom snagom pare kao što je „●● Pamuk“.
Pegla ne stvara paru.	Nema dovoljno vode u rezervoaru.	Napunite rezervoar vodom (pogledajte "Početak rada", br. 2).
	Izabrana temperatura je niža od temperature određene za korišćenje sa parom.	Izaberite temperaturu do „●● Pamuk“
Funkcija generisanje pare i vertikalno generisanje pare ne radi.	Funkcija za generisanje pare je korišćena često tokom kratkog perioda.	Stavite peglu u horizontalan položaj i sačekajte pre nego što ponovo upotrebite funkciju generisanja pare.
	Pegla nije dovoljno vruća.	Podesite pravilnu temperaturu za peglanje parom (do „●● Pamuk“). Stavite peglu u vertikalni položaj i pričekajte dok se ne isključi lampica indikatora temperature.

PROBLEM	MOGUĆ UZROK	REŠENJE
Iz donje ploče curi voda tokom peglanja.	Pegla nije dovoljno vruća.	Podesite birač za temperaturu na temperaturu („●●Pamuk“ do maksimuma) koja odgovara peglanju sa parom. Stavite peglu u vertikalni položaj i sačekajte da se lampica ugasi pre nego što počnete da peglate. Stavite peglu tako da stoji na osloncu i pre nego što počnete da peglate, sačekajte da se upali prednje svetlo.
Mrvice i nečistoće izlaze iz donje ploče tokom peglanja.	Koristili ste tvrdi vodu zbog koje su se stvorile mrvice kamenca u rezervoaru za vodu. Očistite stanicu sredstvom za uklanjanje kamenca (pogledajte odeljak „Čišćenje“, br. 14).	Pritisnite i zadržite dugme za paru oko jednog minuta da biste dobili paru. A zatim zadržite još jedan minut da biste očistili sistem za stvaranje pare. Pre nego što počnete da peglate, testirajte vašu peglu na starim peškirim kako biste bili sigurni da se ostaci iz unutrašnjosti pegle neće preneti na vašu odeću.
Iz donje ploče curi voda dok se pegla hladi nakon što je odložena.	Pegla je stavljena u horizontalan položaj dok se u rezervoaru za vodu još uvek nalazi voda.	Ispraznite rezervoar za vodu i isključite parnu stanicu pritiskom na dugme za uključivanje/isključivanje (M) na jedinici komore za grejanje vode, pre nego što odložite peglu.
Smeđe pruge izlaze iz donje ploča tokom peglanja i na rublju ostaju mrlje.	Možda ste koristili hemijsko sredstvo za uklanjanje kamenca koje nije preporučeno.	Koristite sredstvo za uklanjanje kamenca koje je preporučeno (pogledajte odeljak „Čišćenje“, br. 14).
	Vlakna tkanina su se nakupila u otvorima na grejnoj ploči i gore.	Donju ploču čistite vlažnom, mekom krpom.
	Tkanine možda nisu isprane dobro ili su odevni predmeti novi i još uvek nisu oprani pre peglanja.	Pre peglanja dobro isperite tkaninu.

ODLAGANJE



Ovaj simbol na proizvodu ukazuje da ovaj proizvod sadrži baterije koje ne treba odlagati sa uobičajenim otpadom iz domaćinstva.



Ovaj simbol na proizvodu ili na njegovoj ambalaži ukazuje na to da se ovaj proizvod ne može odlagati kao otpad iz domaćinstva. Da biste reciklirali ovaj proizvod, odnesite ga na zvanično mesto prikupljanja ili u servisni centar kompanije Electrolux gde se baterije i električni delovi mogu ukloniti i reciklirati na siguran i profesionalan način. Pridržavajte se pravila vaše zemlje za odvojeno prikupljanje električnih proizvoda i punjivih baterija.

Kompanija Electrolux zadržava pravo promene proizvoda, informacije i specifikacije bez prethodne najave.

T YRKÇE

Bir Electrolux  r n n  setiĐiniz iin teŐek r ederiz. En iyi sonuları elde etmek iin daima orijinal Electrolux aksesuarlarını ve yedek paralarını kullanın.  r n n z iin  zel olarak tasarlanmışlardır. Bu  r n evresel fakt rler g z  n ne alınarak tasarlanmıştır. T m plastik paralar geri d n Ő m amacıyla iŐaretlenmiştir.



Buhar istasyonunuz, su ile doldurulduktan hemen sonra buhar  retemiyor olabilir. Bunun sebebi, i sistemde sıkıŐan havanın bu fonksiyonu birkaç saniyelikĐine geciktirmesidir. L tfen bir s re bekleyin ve buhar d Đmesine basarak yeniden deneyin. Kullanım kolaylıĐı saĐlamak adına, buhar d Đmesini birkaç saniyelikĐine serbest bırakanızın ardından buhar  retilecek olup d Đmeye s rekli basılmasına gerek yoktur. En iyi buharlı  t leme iin ritminizi yakalayın.

BİLEŐENLER

- | | |
|---|--|
| A. Isıyı yükseltme/soĐutma iin ışık g stergesi | L. Buhar hortumunu depolama |
| B.  n ışıkla aydınlatılan  t leme alanı | M. Ama/Kapama d Đmesi |
| C. Sıcaklık-buhar programı seĐimi iin dokunmatik ekran | N. EKO (Ama/Kapama) d Đmesi |
| D. Buhar takviye d Đmesi | O. Hazne boŐ g sterge ışığı |
| E. Buhar hortumu | P. TaŐıma kilitleli  n kısım |
| F. Entegre kire  nleyici kartuŐlu, s k lebilir su tankı | Q. Kilitleme mekanizması |
| G. Maksimum su seviyesi g stergesi | R. Sıcak taban plakası g stergesi |
| H. Kazan  nitesi | S. G c kablosunu depolama |
| I.  t  altlıĐı | T. Kazan kapaĐı |
| J. RESILIUM™ anotlaŐtırılmış taban plakası | U. Su haznesindeki kirelenme  nleyici kartuŐ |
| K. Elektrik kablosu | V. Temizleme fırçası |

Resim sayfa 2-4

BAŐLARKEN

- 1** **İlk kullanımdan  nce.** YapıŐkan t m kalıntıları temizleyin ve nemli bir bezle nazike ovalayın. Buhar istasyonlu  t y  yatay olarak  t  masası  zerine veya  t  masası ile aynı y kseklikteki ısıya dayanıklı, saĐlam bir y zey  zerine koyun. Elektrik kablosunu ve buhar hortumunu aın ve d zleŐtirin.
- 2** **Alt taraftaki yuvadan kavrayarak ve kazan  nitesinden nazike ekerek su haznesini (F) ıkartın.** Kire  nleyici kartuŐu (U) ayırın ve ardından 60 saniyeden daha uzun bir s reyle suya daldırın. Kire  nleyici kartuŐu geri takın. Su haznesini soĐuk suyla doldurun. Damıtılmış su veya % 50 damıtılmış su ile % 50 musluk suyu karıŐımının kullanılması  nerilir.  retim s recinden arta kalmıŐ olabilecek yabancı paracıkları durulayarak temizlemek iin su haznesini boŐaltın 3 ay sonra kire  nleyici kartuŐu yenisiyle deĐiŐtirmenizi  nerir.
- 3** **Su haznesini her zaman, soĐuk su ile MAX seviyesine kadar doldurun (A).** **Dikkat!** Haznede su yokken cihazı kesinlikle alıŐtırmayın.
- 4** **Buhar istasyonunu ana g c Őebekesine baĐlayın.** AMA/KAPAMA tuŐuna basın.  t   zerindeki dokunmatik ekrandan  teleme programını seĐin. Buhar istasyonunun  n ısıtması sırasında  t deki ışık g stergesi titreŐecektir. İlk aıldıĐında geici bir s re buhar/koku olabilir.
- 5** **Seilen sıcaklıĐa eriŐilir** eriŐilmez ışık g stergesi daimi olarak yanar ve  n ışık aılır. Artık cihaz kullanıma hazırdır.
- 6** **Buhar istasyonunda ECO ayarı mevcuttur.** Seilen her bir programda ECO ayarında  t  yapıldıĐında %20'ye varan oranda enerji tasarruf edilir. ECO ayarında daha az basın kullanılır, daha d Őuk buhar hızı  retilir ancak ısınma s resi daha hızlıdır.

ALIŐTIRMA TALIMATLARI

- 7** **Kilitleme mekanizmasını   y n ne evirip  t y  altlıĐından kaldırarak kilidini aın.**  t n zden kıyafetlerinize herhangi bir artik bulaŐmadıĐından emin olmak iin l tfen  t lemeye baŐlamadan  nce  t n z  eski bir havluda deneyin.
- 8** **Buhar fonksiyonunu etkinleŐtirmek iin buhar takviye d Đmesini 3-5 saniye boyunca basılı tutun.** Konsantre buhar akıŐı p sk rtmek iin buhar takviye d Đmesini basılı tutun. D Đmeyi bıraktıĐınıza,  t n z  buhar kazanının  zerindeki yerine koymadan  nce kalan buharın t m n  kullanın. Buhar d Đmesinin kısa s relerle kullanılması tavsiye edilir. **Dikkat!**  t  dik dururken kesinlikle buhar vermeyin.
- 9** **Ama/Kapama d Đmesine basarak cihazı kapatın** (ışık kapanacaktır).

- 10 **Ütüyü kaldırmadan önce** her zaman altlığında bekleterek tamamen soğumasına izin verin. Ütü soğuduğunda, su haznesini boşaltın. Buhar istasyonu ütü, ütü altlığının üzerinde saklayın
- 11 **Cihazı kullanmayı bitirdiğinizde** Açma/Kapama düğmesine basarak cihazı kapat. Ütüyü, ütü altlığının üzerine yerleştirin ve sabitlemek için de kilitleme mekanizmasını  yönünde çevirin.
- 12 **Elektrik kablosunu her zaman elektrik kablosu depolama alanında (S) ve buhar hortumunu da buhar istasyonu tabanındaki buhar hortumu depolama alanında (L) saklayın.**
Uyarı! Elektrik kablosunu ASLA ütünün etrafına sarmayın.

TEMİZLEME

- 13 **İstasyon tabanını yana çevirerek kazan kapağını en üste getirin.** Kazan kapağını sökün. Cihazı bir lavaboda yan yatırın ve kazanı tamamen boşaltın.
- 14 Kireç çözücü maddeyle suyu belirtilen oranda karıştırarak en az 300 ml'lik bir kireç çözücü karışım hazırlayın. (Karışım için önerilen oranı kullanın Çok fazla kireçlenme varsa, kireç çözücünün oranını doğru bir şekilde artırın.)
Not: Electrolux tarafından sunulan EUD5 kireç çözücünün kullanılmasını tavsiye ederiz. Lüften şişe üzerindeki su/ kireç çözücü sıvı oranı talimatlarına uyun.Ürünü 2 ayda bir temizlemenizi tavsiye ederiz.
- 15 **Karışımı boşaltın.** Kazanı temiz suyla doldurun ve ardından boşaltın. Kireç temizlenene ve kireç sökücü kokusu kalmayana kadar bu adımı birkaç kere tekrarlayın. Yeniden takmadan önce kazana bir ölçü kabı temiz su koyun. **KİRECE BAĞLI OLUŞAN TIKANMADAN KAYNAKLANAN HASARLAR, GARANTİ KAPSAMINDA DEĞİLDİR.** Temizleme işleminden sonra, brülörü tamamen boşaltmayın. İçinde bir miktar su bırakın (tekrar kapatmadan önce).
- 16 **Temizlik fırçasını kazan açıklığından sokun** ve cihazı bir lavabonun üzerinde tutarken kalan suyu ve kireç artıklarını temizleyin.
- 17 **Cihazı hafif nemli bir bezle temizleyin.** İnatçı lekeleri temizlemek için az miktar aşındırıcı olmayan bir temizleyici kullanabilirsiniz.

Yeni Electrolux ürününüzü keyifle kullanın!

EMNİYET TAVSİYESİ

Makineyi ilk kez kullanmadan önce aşağıdaki talimatları dikkatle okuyun.

- Güvenlik nedeniyle kendilerinden sorumlu bir kişi tarafından cihazın kullanımıyla ilgili olarak gereken eğitim verilmeden veya kontrol/gözetim altında tutulmadan, çocuklar da dahil olmak üzere fiziksel, duyuşsal veya zihinsel yeterlilikleri sınırlı olan ya da deneyimi ve bilgisi olmayan kişilerin bu cihazı kullanması uygun değildir.
- Çocukların, gerekli uyarılar yapılarak cihazla kesinlikle oynamaması sağlanmalıdır.
- Elektrik varken veya soğuma sırasında ütüye ve kablosuna 8 yaşından küçük çocukların erişmesine izin vermeyin.
- Kullanım sırasında yüzeyler ısınabilir .
- Bu ürün musluk suyuyla kullanım için uygundur. Kireç tortusu gibi kirleri temizleyen Electrolux AquaSense filtrelili suyu kullanmanız önerilir. Aksi takdirde damıtılmış su kullanın. Musluk suyu çok sertse, %50 damıtılmış su ve %50

musluk suyundan oluşan bir karışım kullanın.

- Cihaz yalnızca, voltaj ve frekansı anma değerleri plakasındaki özelliklere uyan bir güç kaynağına bağlanmalıdır.
- Ütü; düşürülmüşse, üzerinde veya kablosunda gözle görülür hasar izleri varsa ya da sızıntı mevcutsa kullanılmamalıdır.
- Cihaz yalnızca topraklı bir prize bağlanmalıdır. Gerektiğinde 10 A'ya uygun bir uzatma kablosu kullanılabilir.
- Cihaz veya elektrik kablosu hasar görürse, bir tehlike olasılığını ortadan kaldırmak amacıyla söz konusu kablo; üretici, servis temsilcisi veya benzer niteliklere sahip bir kişi tarafından değiştirilmelidir.
- Ütü sabit bir zemin üzerinde kullanılmalı ve bırakılmalıdır. Ütüyü standı üzerine bırakırken, standın üzerinde durduğu yüzeyin sabit olduğundan emin olun.
- Cihazı asla prize bağlıyken çalışır halde bırakmayın.
- Üzerinde herhangi bir temizlik veya bakım işi yapılmadan önce cihaz kapatılmalı ve her kullanım sonrasında fişten çekilmelidir.
- Su haznesine su doldurulmadan önce cihazın fişi prizden çekilmelidir.
- Elektrik kablosu, cihazın sıcak parçalarıyla temas etmemelidir.
- Cihazı suya veya diğer sıvılara daldırmayın.
- Cihaz üzerinde gösterilen maksimum doldurma hacmini aşmayın.
- Doldurma penceresi, kullanım sırasında açılmamalıdır.
- Su haznesini yeniden doldurmadan önce lütfen fişi prizden çekin.
- Hazneye sirke, kireç çözücü ya da başka kokulu maddeler eklemeyin. Aksi takdirde, garanti geçersiz kalabilir.
- Bu cihaz, yalnızca ev kullanımı amacıyla tasarlanmış ve üretilmiştir. Cihaz üreticisi, cihazın uygun olmayan veya yanlış biçimde kullanılmasından kaynaklanan herhangi bir olası zarardan sorumlu değildir.

ÜTÜLEME TABLOSU

KUMAŞ	SICAKLIK AYARI	ÜTÜ TAVSİYESİ
Akrilik	Açık Hava	Ters yüz edip buharsız ütüleyin.
Asetat	Açık Hava	Henüz nemliyken ters yüz edip buharsız ütüleyin veya nemlendirmek için sprey kullanın.
Naylon ve Polyester	Açık Hava	Henüz nemliyken ters yüz edip ütüleyin veya nemlendirmek için sprey kullanın.
Suni İpek	Açık Hava	Ters yüz edip ütüleyin.
Sentetik	Açık Hava	Ters yüz edip ütüleyin.
İpek	Açık Hava	Ters yüz edip ütüleyin. Parlak ütü izlerini önlemek için bir ütüleme bezi kullanın.
Pamuk karışımları	Açık Hava	Etiketi kontrol edin ve üreticinin talimatlarına uyun. Bu tür lif için açık hava ayarı önerilir.
Su geçirmez, nefes alabilir kumaşlar (PVC kaplamalar hariç)	Açık Hava	Dış giyim kıyafetlerinizi, bakım etiketindeki talimatlara göre narin şekilde yıkayın ve açık havada kurutun. DWR (Dayanıklı Su İtici) işlemini yeniden etkinleştirmek ve kıyafetinizin su iticiliği özelliğini geri kazanmak için kıyafetinizin tüm kısımlarına erişmek amacıyla dikkatlice ve yavaşça dışını kuru ütüleyin*. Bu ayarı, açık hava kıyafetinizi yıkadıktan ve açık havada kuruttuktan sonra ya da kıyafetinizin belirli kısımlarının su iticiliğini geri kazanmak istediğiniz herhangi bir zamanda kullanabilirsiniz. * Sadece su itici özelliğine sahip açık hava kıyafetleri için açık havada kurutmaktan daha iyidir
Yün ve yün karışımları	●Yünlü	Ters yüz edip buharla ütüleyin veya ütüleme bezi kullanın.
Pamuk	●●Pamuklu	Kuru ütüleme, nemliyken veya püskürtme yoluyla nemlendirerek. Orta ila yüksek düzeyde buhar kullanın. Maksimum düzeyde buhar kullanın.
Kadife	●●Pamuklu	Ters yüz edip buharla ütüleyin veya ütüleme bezi kullanın.
Keten	●●Pamuklu veya ●●●Keten	Parlak ütü izlerini özellikle koyu renkli kumaşlarda önlemek için ters yüz edip ütüleyin veya ütüleme bezi kullanın. Hala nemliyken kuru ütüleyin veya nemlendirmek için sprey kullanın. Maksimum buhar kullanın.
Kot	●●Pamuklu veya ●●●Keten	Maksimum düzeyde buhar kullanın. Buhar takviye düğmesini basılı tutarak maksimum buhar uygulayın.
Lütfen kıyafetinizin bakım etiketindeki talimatlara uyun. Değişen ütüleme hızı ve kumaşın nemliliği, en verimli ayarın tablodaki önerilerden farklı olmasına neden olabilir!		

SORUN GIDERME

SORUN	OLASI NEDEN	ÇÖZÜM
Ütü açık olmasına rağmen taban levhası ısınmıyor.	Bağlantı sorunu	Elektrik kablosunu, fişi ve prizi kontrol edin.
	Sıcaklık ayarı, "Açık Hava" konumundadır.	"●●Pamuklu" gibi daha üst bir programı seçin.
Ütü buhar üretmiyor.	Haznede yeterli su yoktur.	Su haznesini doldurun (bkz. "Başlarken", no 2).
	Seçilen sıcaklık, buharla kullanım için belirlenen sıcaklıktan düşüktür.	"●●Pamuklu" düzeyine kadar bir sıcaklık seçin.

SORUN	OLASI NEDEN	ÇÖZÜM
Buhar takviye ve dikey buhar takviye fonksiyonu çalışmıyor.	Buhar takviye fonksiyonu kısa bir süre içinde çok sık kullanılmış.	Buhar takviye fonksiyonunu kullanmadan önce ütüyü yatay konuma getirip bekleyin.
	Ütü yeterince sıcak değildir.	Buharlı ütüleme için gerekli sıcaklığı ayarlayın ("●●Pamuklu" düzeyine kadar). Ütüyü dikey konuma getirin ve sıcaklık gösterge ışığı sönene kadar bekleyin.
Ütüleme sırasında taban plakasından su sızıyor.	Ütü yeterince sıcak değil.	Sıcaklık düğmesini buharlı ütüleme için uygun bir sıcaklığa ("●●Pamuklu"maksimum) getirin. Ütüyü dik konuma getirin ve ütü yapmaya başlamadan önce lambanın sönmeye bekleyin. Ütülemeye başlamadan önce ön ışık açılana dek ütüyü dik konuma getirip bekleyin.
Ütüleme esnasında taban plakasından kireç ve tortular dökülüyor.	Su tankında kireç oluşmasına neden olan sert su kullanmışsınız. İstasyonu kireç giderici ile temizleyin (bkz. "Temizlik", no 14).	Buhar yaymak için buhar tuşunu yaklaşık bir dakika boyunca basılı tutun. İçin buhar tuşuna yaklaşık bir dakika kadar basın ve buhar oluşturma sistemini temizlemek için yaklaşık bir dakika kadar daha basılı tutun. Ütü içindeki artıklardan hiçbirinin kıyafetlerinize bulaşmadığından emin olmak için ütülemeye başlamadan önce lütfen ütünüzü eski bir havluda deneyin.
Ütü soğurken ya da muhafaza edilirken taban plakasından su sızıyor.	Su haznesinde hala su varken ütü dik konumda konmuş.	Ütüyü saklamak üzere kaldırmadan önce su haznesini boşaltın ve kazan ünitesindeki Açma/Kapama düğmesine (M) basarak buhar istasyonunu kapatın.
Keten çamaşırları ütülerken taban plakasından kahverengi çizgiler çıkıyor ve leke bırakıyor.	Önerilenden farklı bir kimyasal kireç giderici ajan kullanmış olabilirsiniz.	Öneriler arasındaki kireç giderici ajanı kullanın (bkz. "Temizlik", no 14).
	Taban plakasının deliklerinde kumaş iplikleri birikmiştir ve yanıyor.	Taban plakasını yumuşak ve nemli bir bezle temizleyin.
	Çamaşırlar düzgün bir şekilde durulanmamış olabilir veya giysiler yenidir ve ütülenmeden önce yıkanmamıştır.	Ütülemeden önce lütfen kumaşları iyice durulayın.

ELDEN ÇIKARMA



Üründeki bu sembol, bu ürünün normal ev atıklarıyla birlikte atılmaması gereken bir batarya içerdiğini belirtir.



Cihazın veya cihazla birlikte verilen belgelerin üzerindeki bu sembol, ürüne evsel atık muamelesi yapılmaması gerektiğini belirtir. Ürünü geri dönüştürmek için lütfen resmi bir toplama noktasına veya batarya ve elektrikli parçaları güvenli ve profesyonel bir şekilde sökebilecek ve geri dönüştürebilecek bir Electrolux servis merkezine götürün. Elektrikli ürünlerin ve şarj edilebilir bataryaların ayrı toplanması için ülkenizin kurallarına uyun.

Electrolux bildirimde bulunmadan ürünleri, bilgileri ve teknik özellikleri değiştirme hakkını saklı tutar.

УКРАЇНСЬКА

Дякуємо вам за вибір продукції Electrolux. Для досягнення найкращих результатів завжди використовуйте оригінальні аксесуари та запчастини Electrolux. Вони розроблені спеціально для цього продукту. Цей продукт розроблений з урахуванням екологічних вимог. На всіх пластикових деталях присутнє маркування щодо подальшої переробки.



Парова станція може не виробляти пару негайно після наповнення приладу водою. Це пов'язано з тим, що наявне в системі повітря може викликати затримку в декілька секунд у роботі цієї функції. Будь ласка, зачекайте та повторіть спробу, натиснувши кнопку пари. Для зручності пара продовжить виходити ще протягом декілька секунд після відпускання кнопки, тому немає потреби тримати кнопку натиснутою увесь час. Знайдіть свій власний ритм для оптимального результату роботи.

КОМПОНЕНТИ

- A.** Світловий індикатор нагріву / охолодження
- B.** Ліхтар для підсвічування зони прасування
- C.** Сенсорна панель для обрання режиму температури та пари
- D.** Кнопка подачі пари
- E.** Кабель парогенератора
- F.** Знімний резервуар для води із вбудованим картриджем проти вапняних відкладень
- G.** Позначка максимального рівня води
- H.** Блок парогенератора
- I.** Підставка для праски
- J.** Анодована підшва RESILIMUM™
- K.** Шнур живлення
- L.** Ділянка для зберігання кабелю парогенератора
- M.** Кнопка УВІМК./ВИМК.
- N.** Кнопка ЕКО (УВІМК./ВИМК.)
- O.** Індикатор «Резервуар порожній»
- P.** Фіксатор для перенесення на передній частині
- Q.** Блокіратор
- R.** Індикатор гарячої підшви
- S.** Ділянка для зберігання кабелю живлення
- T.** Кришка парогенератора
- U.** Картридж проти вапняних відкладень у резервуарі для води
- V.** Щітка для очищення

Зображення, сторінка 2-4

ПОЧАТОК РОБОТИ

- 1** **Перед першим користуванням.** Видаліть усі наклейки та обережно протріть прилад вологою тканиною. Встановіть праску парової станції на прасувальній дошці або на безпечній, жаростійкій поверхні, яка розташована на тій же висоті, що й прасувальна дошка. Розмотайте і розпрямте кабель живлення та кабель парогенератора.
- 2** **Зніміть резервуар для води (F),** взявшись за отвори на нижній поверхні та обережно потягнувши резервуар від блоку парогенератора. Від'єднайте картридж проти вапняних відкладень (**U**) і занурте його у воду на більш ніж 60 секунд. Встановіть картридж. Заповніть резервуар холодною водою. Рекомендується використовувати дистильовану воду або суміш, що містить 50% дистильованої води і 50% водопровідної води. Вилийте воду, щоб видалити сторонні часточки, які могли залишитися всередині після виробництва. Рекомендуємо замінити картридж проти вапняних відкладень кожні 3 місяці.
- 3** **Завжди заповнюйте резервуар для води до позначки MAX холодною водою (A).** Увага! За жодних обставин не вмикайте пристрій, якщо в резервуарі немає води.
- 4** **Підключіть парову станцію до електромережі.** Натисніть кнопку «УВІМК./ВИМК.» Оберіть режим прасування на сенсорній панелі праски. Блімання світлового індикатора на прасці означає, що парова станція прогрівається. Під час першого ввімкнення приладу можуть спостерігатися тимчасові випарування чи запахи.
- 5** **Після досягнення обраної температури** світловий індикатор горить без блімання та включається ліхтар. Тепер прилад готовий для використання.
- 6** **Парова станція обладнана функцією ЕКО.** Увімкнення функції ЕКО у будь-якому режимі прасування знижує енергоспоживання до 20%. У режимі ЕКО знижується тиск, у зв'язку з чим зменшується паропроductивність, але прилад швидше нагрівається.

ІНСТРУКЦІЯ З ЕКСПЛУАТАЦІЇ

- 7** **Для розблокування праски поверніть блокіратор у положення  та підійміть прилад з підставки.** Випрасуйте старий рушник, щоб переконатися, що всередині приладу не залишилося осаду, який може забруднити одяг. За потреби протріть підшву праски вологою ганчіркою.
- 8** **Для активації функції пари** натисніть кнопку подачі пари і утримуйте її протягом 3-5 секунд. Утримуйте кнопку подачі пари, щоб випустити концентрований струмінь пари. Коли відпускаєте кнопку активації

пару, дочекайтесь поки весь пар вийде перед тим як повертати праску на базу. Рекомендуємо не утримувати кнопку подачі пари протягом довгого часу.

Увага! За жодних обставин не подавайте пару коли праска стоїть на підставці.

- 9 Для вимкнення приладу натисніть кнопку УВІМК./ВИМК. (індикатори та ліхтар згаснуть).
- 10 Перш ніж ставити праску на зберігання, **дайте їй повністю охолонути на підставці**. Коли праска охолоне, злийте воду з резервуара. Зберігайте праску парової станції на підставці.
- 11 Після використання приладу вимкніть його, натиснувши кнопку УВІМК./ВИМК. Встановіть праску на підставку та поверніть блокувальний замок у положення **А**, щоб зафіксувати прилад.
- 12 Зберігайте кабель живлення та кабель парогенератора у відведених для них місцях (S та L відповідно) на базі парової станції. **Увага!** НЕ намотуйте кабель живлення навколо праски.

ОЧИЩЕННЯ

- 13 Нахиліть базу станції так, щоб кришка парогенератора знаходилась зверху. Відкрутіть кришку. Нахиліть прилад над мийкою та повністю злийте з нього воду.
- 14 Переверніть пристрій над мийкою і повністю злийте з нього воду. Розведіть засіб для видалення накипу у воді у вказаній пропорції, загальним об'ємом не менше 300 мл. (Дотримуйтеся рекомендацій щодо пропорцій. Якщо у приладі багато накипу, додайте в розчин більше засобу).
Примітка. Рекомендовано використовувати засіб для усунення накипу EUD5 виробництва Electrolux. Дотримуйтеся вказівок щодо співвідношення води/ засобу для усунення накипу на пляшечці. Рекомендовано чистити виріб кожні 2 місяці.
- 15 Вилийте розчин із пристрою. Наповніть парогенератор чистою водою і злийте її. Повторіть цю процедуру декілька разів до повного видалення накипу і вивітріння запаху засобу проти накипу. Перед збиранням пристрою залийте всередину одну мірну склянку чистої води.
ГАРАНТІЯ НЕ ПОШИРЮЄТЬСЯ НА ПОШКОДЖЕННЯ ПРИСТРОЮ, СПРИЧИНЕНІ НАКОПИЧЕННЯМ ВАПНЯКОВОГО НАКИПУ. Під час очистки не допускайте щоб вода повністю закінчилася. Залиши трохи води у контейнері з водою (перед закриттям).
- 16 Введіть щітку для очищення в отвір парогенератора і видаліть залишки води та вапняний наліт, утримуючи прилад над мийкою.
- 17 Протріть прилад злегка вологою ганчіркою. Для видалення стійких плям можна скористатись невеликою кількістю неабразивного миючого засобу.

Насолоджуйтесь вашим новим продуктом від Electrolux!

ПОРАДИ ЩОДО ТЕХНІКИ БЕЗПЕКИ

Перед першим використанням приладу уважно прочитайте інструкцію з експлуатації.

- Прилад не призначений для використання особами (включаючи дітей) із обмеженими фізичними, сенсорними або розумовими здібностями, без належного досвіду та обізнаності, якщо за ними не наглядає чи їх не інструктує щодо користування приладом особа, відповідальна за їх безпеку.
- Слідкуйте за тим, щоб діти не гралися з приладом.
- Зберігайте праску та її кабель у місці, не досяжному для дітей молодше 8 років, якщо вона ввімкнена або охолоджується.
- Поверхні можуть нагріватись під час користування **⚠**.

- Цей виріб можна використовувати з водопровідною водою. Рекомендується використовувати воду з фільтра Electrolux AquaSense, який усуває з води вапнякові та інші домішки. В іншому випадку використовуйте дистильовану воду. Якщо вода з крану дуже жорстка, застосовуйте суміш 50% дистильованої води та 50% звичайної води з крану.
- Прилад можна під'єднувати лише до джерела енергопостачання, напруга та частота якого відповідають специфікаціям, указаним на табличці з технічними даними!
- Забороняється використовувати праску, якщо вона падала, має ознаки пошкодження на корпусі чи шнурі або протікає.
- Прилад мусить підключатися лише до заземленої розетки. За необхідності можна використовувати подовжувальний кабель, який підходить до 10 А.
- У випадку пошкодження приладу або шнура живлення його має замінити виробник, його сервісний центр або інша кваліфікована особа, щоб запобігти нещасному випадку.
- Праску слід використовувати та зберігати на стійкій поверхні. Під час розміщення праски на підставці, переконайтеся, що поверхня, на якій розташована підставка, є стійкою.
- Ніколи не залишайте без нагляду прилад, підключений до джерела живлення.
- Завжди вимикайте прилад і виймайте мережний штепсель після використання, а також перед чищенням і поточним обслуговуванням.
- Завжди виймайте штепсель із розетки перед заповненням резервуара водою.
- Кабель живлення не повинен торкатися будь-яких нагрітих частин приладу.
- Забороняється занурювати прилад у воду або будь-яку іншу рідину.
- Забороняється перевищувати максимальний об'єм наповнення, указаний на приладі.
- Отвір для заповнення повинен бути закритий під час користування.
- Перед заливанням води в резервуар завжди виймайте штепсель із розетки.
- Не застосовуйте оцит та іншу рідину для усунення накипу. При застосуванні останніх гарантію буде скасовано.

- Цей прилад призначений виключно для домашнього використання. Виробник не відповідає за можливу шкоду, спричинену неналежним чи неправильним використанням.

ТАБЛИЦЯ НАЛАШТУВАНЬ І РЕКОМЕНДАЦІЙ

ТКАНИНА	НАЛАШТУВАННЯ ТЕМПЕРАТУРИ	РЕКОМЕНДАЦІЇ ЩОДО ПРАСУВАННЯ
Акрил	Верхній одяг	Використовуйте сухе прасування з вивороту.
Ацетат	Верхній одяг	Використовуйте сухе прасування з вивороту, поки одяг ще вологий або зволожуючи тканину за допомогою розпилювача.
Нейлон і поліестер	Верхній одяг	Прасуйте з вивороту, поки одяг ще вологий або зволожуючи тканину за допомогою розпилювача.
Штучний шовк	Верхній одяг	Прасуйте з вивороту.
Віскоза	Верхній одяг	Прасуйте з вивороту.
Шовк	Верхній одяг	Прасуйте з вивороту. Прасуйте через іншу тканину, щоб запобігти появі блискучих плям.
Суміші бавовни	Верхній одяг	Слідуйте інструкціям виробника, зазначеним на етикетці Для цього типу волокна рекомендовано режим «Верхній одяг».
Одяг із водонепроникних «дихаючих» тканин (крім тканин з ПВХ-покриттям)	Верхній одяг	Обережно промійте та висушіть вуличний одяг відповідно до інструкцій по догляду за одягом. Скористайтесь функцією сухого прасування, ретельно та повільно проходячи всі частини одягу, щоб реактивувати DWR (стійке водовідштовхування) та відновити водовідштовхувальні властивості вашого одягу*. Ви можете використовувати це налаштування після прання та сушки верхнього одягу або у будь-який час, коли необхідно відновити водовідштовхувальні властивості певних частин одягу. * Краще, ніж сушка на відкритому повітрі, лише для верхнього одягу з водовідштовхувальними властивостями
Вовна та суміші вовни	● Вовна	Прасуйте з використанням пари з вивороту або через іншу тканину.
Бавовна	●● Бавовна	Використовуйте сухе прасування з вивороту, зволожуючи тканину за допомогою спеціальної функції або розпилювача. Застосуйте пару із середнім і високим положенням регулятора. Використовуйте максимальне положення пари.
Вельвет	●● Бавовна	Прасуйте з використанням пари з вивороту або через іншу тканину.
Льон	●● Бавовна або ●●● льон	Прасуйте з вивороту або через іншу тканину, щоб запобігти появі блискучих плям, особливо на тканинах темного кольору. Використовуйте сухе прасування з вивороту, поки одяг ще вологий або зволожуючи тканину за допомогою розпилювача. Використовуйте максимальну пару.
Джинсова тканина	●● Бавовна або ●●● льон	Використовуйте максимальне положення пари. Для застосування максимальної пари натисніть і утримуйте кнопку подачі пари.
Дотримуйтесь інструкцій виробника, зазначених на етикетці. У зв'язку з різною швидкістю прасування і ступенем вологості тканини оптимальні налаштування можуть відрізнятися від рекомендованих у таблиці!		

УСУНЕННЯ НЕСПРАВНОСТЕЙ

ПРОБЛЕМА	МОЖЛИВА ПРИЧИНА	ВИРІШЕННЯ
Підшова не нагрівається, незважаючи на те що праска ввімкнута.	Проблема підключення	Перевірте кабель живлення, штепсель і розетку.
	Регулятор температури встановлено на положення «Верхній одяг».	Оберіть більш потужний режим, наприклад, «●● Бавовна».
Праска не виробляє пару.	Недостатньо води в резервуарі.	Наповніть резервуар водою (див. розділ "Початок роботи", пункт 2).
	Вибрана температура є нижчою за вказану для використання з парюю.	Виберіть температуру до «●● Бавовна».
Функція подачі пари та вертикального відпарювання не працює	Функція подачі пари дуже часто використовувалася за короткий період часу.	Поставте праску у вертикальне положення та почекайте, перш ніж використовувати функцію подачі пари.
	Праска недостатньо нагрілася.	Відрегулюйте температуру для прасування із застосуванням пари (до «●● Бавовна»). Поставте праску у вертикальне положення та почекайте, доки індикатор температури не вимкнеться.
Під час прасування з підшови тече вода.	Праска недостатньо гаряча.	Поверніть регулятор температури на температуру («●● Бавовна» на максимум), підходящу для прасування з використанням пари. Поставте праску вертикально і зачекайте, поки згасне індикатор, перш ніж почати прасування. Поставте праску вертикально і зачекайте, поки згасне індикатор, перш ніж почати прасування.
Під час прасування з підшови виходять пластівці і забруднення.	Використовувалась жорстка вода, що призвело до утворення пластівців накипу в резервуарі для води. Очистіть станцію за допомогою засобу для видалення накипу (див. пункт 14 «Очищення»).	Натисніть і утримуйте кнопку пари протягом приблизно однієї хвилини, щоб отримати пару. потім утримуйте її ще протягом однієї хвилини, щоб очистити систему парогенерації. Випрасуйте старий рушник, щоб переконатися, що всередині приладу не залишилися осад, який може забруднити одяг.
Під час охолодження або після зберігання з праски тече вода.	Праска знаходилась в горизонтальному положенні, коли вода залишилася в резервуарі для води.	Спорожніть резервуар для води і встановіть регулятор пари в положення «OFF» перед зберіганням праски.
Під час прасування з'являються коричневі смуги, які залишають плями на білизні.	Можливо, ви скористалися іншими хімічними засобами для видалення накипу.	Використовуйте рекомендований засіб (див. пункт 14 «Очищення»).
	Волокна тканин накопичилися в отворах підшови праски та горять.	Очистіть підшову праски вологою м'якою тканиною.
	Речі не були належним чином виполоскані або речі нові і не були випрані перед прасуванням.	Волокна тканин накопичилися в отворах підшови праски та горять.

УТИЛІЗАЦІЯ



Цей символ на виробі означає, що цей виріб містить акумулятор, який не можна викидати із звичайним побутовим сміттям.



Цей символ на виробі або на його пакуванні вказує, що цей виріб не підлягає утилізації як побутові відходи. Для утилізації виробу віднесіть його в офіційний пункт збору або в сервісний центр Electrolux, який може зняти і утилізувати акумулятори і електричні деталі безпечно і професійно. Дотримуйтесь правил вашої країни щодо роздільного збору електричних виробів та акумуляторних батарей.

Electrolux залишає за собою право вносити зміни в свої товари, інформацію про них і специфікації без попереднього повідомлення.

GB

FR

AR

BG

CZ

DE

DK

EE

ES

FA

FI

HR

HU

IT

LT

LV

NO

PL

RO

RU

SE

SI

SK

SR

TR

UA

