



DA Opvaskemaskine
FI Astianpesukone

Brugsanvisning
Käyttöohje

2
27

INDHOLDSFORTEGNELSE

1. OM SIKKERHED.....	2
2. SIKKERHEDSANVISNINGER.....	4
3. PRODUKTBESKRIVELSE AF APPARATET.....	6
4. BETJENINGSPANEL.....	7
5. PROGRAMMER.....	8
6. TILVALG.....	10
7. INDSTILLINGER.....	10
8. FØR FØRSTE ANVENDELSE.....	13
9. DAGLIG BRUG.....	14
10. RÅD OG TIPS.....	16
11. VEDLIGEHODELSE OG RENGØRING.....	18
12. FEJLFINDING.....	21
13. TEKNISK INFORMATION.....	25

VI TÆNKER PÅ DIG

Tak for dit køb af et Electrolux-apparat. Du har valgt et produkt, som giver dig årtiers professionel erfaring og innovation på én gang. Genialt og elegant. Det er designet med dig i tankerne. Så uanset hvornår du bruger det, kan du være sikker på, at du får et fantastisk resultat hver gang.

Velkommen til Electrolux.

Besøg vores hjemmeside for at:



Få rådgivning, brochurer, fejlfinding, service- og reparationsinformation:
www.electrolux.com/support



Få bedre service ved at registrere dit produkt:
www.registerelectrolux.com



Køb tilbehør, forbrugsvarer og originale reservedele til dit produkt:
www.electrolux.com/shop

KUNDEPLEJE OG SERVICE

Brug altid originale reservedele.

Sørg for at have følgende data tilgængelig, når du kontakter service: Model, PNC, Serienummer.

Du finder oplysningerne på maskinens typeskilt.

 Advarsel/Forsigtig-Sikkerhedsanvisninger

 Generelle oplysninger og gode råd

 Miljøoplysninger

Ret til ændringer uden varsel forbeholdes.

1. OM SIKKERHED

Læs brugsanvisningen grundigt, før apparatet installeres og tages i brug. Producenten påtager sig intet ansvar for

eventuelle skader, der er resultatet af forkert installation eller brug. Opbevar altid brugsanvisningen på et sikkert og tilgængeligt sted til senere opslag.

1.1 Sikkerhed for børn og andre udsatte personer

- Apparatet kan bruges af børn fra 8 år og opefter samt af personer med nedsat fysisk, sensorisk eller psykisk funktionsevne, eller som mangler den nødvendige erfaring eller viden, hvis de er under opsyn eller er blevet instrueret i at bruge apparatet på en sikker måde samt forstår de medfølgende farer.
- Børn mellem 3 og 8 år og personer med omfattende og komplekst handicap skal holdes på afstand af apparatet, medmindre de overvåges konstant.
- Børn på under 3 år skal holdes på afstand af apparatet, med mindre de overvåges konstant.
- Børn må ikke lege med apparatet.
- Opbevar vaskemidler utilgængeligt for børn.
- Lad ikke børn og husdyr komme tæt på maskinen, mens lågen er åben.
- Børn må ikke udføre rengøring og vedligeholdelse på apparatet uden opsyn.

1.2 Generelt om sikkerhed

- Dette apparat er beregnet til husholdningsbrug eller lignende anvendelse, som f.eks.:
 - stuehuse, kantineområder i butikker, på kontorer og i andre arbejdsmiljøer.
 - af kunder på hoteller, moteller, bed & breakfast og andre miljøer af indkvarteringstypen.
- Apparatets specifikationer må ikke ændres.
- Driftsvandtrykket (minimum og maksimum) skal være mellem 0.5 (0.05) / 8 (0.8) bar (MPa)
- Følg det maksimale antal af 9 kuverter.
- Hvis netledningen er beskadiget, skal den af sikkerhedsgrunde udskiftes af producenten, et autoriseret servicecenter eller en tekniker med tilsvarende kvalifikationer.

- Anbring bestikket i bestikkurven, så de skarpe ender vender nedad, eller læg dem i bestikskuffen i en vandret position, så de skarpe ender vender nedad.
- Lad ikke apparatet stå uden opsyn med åben luge, da nogen ved et uheld kan træde på den.
- Sluk for apparatet, og tag netstikket ud af kontakten inden nogen som helst form for vedligeholdelse.
- Undlad at bruge højtryksrensere og/eller damp til at rengøre apparatet.
- Hvis apparatet har ventilationsåbninger i bunden, må de ikke tildækkes af f.eks. et tæppe.
- Apparatet skal sluttes til vandledningsnettet ved hjælp af de nye medfølgende slangesæt. Gamle slangesæt må ikke genbruges.

2. SIKKERHEDSANVISNINGER

2.1 Installation



ADVARSEL!

Apparatet må kun installeres af en sagkyndig.

- Fjern al emballagen.
- Undlad at installere eller bruge et beskadiget apparat.
- Brug ikke apparatet, inden det monteres i den indbyggede struktur, pga. sikkerhed.
- Følg installationsvejledningen, der følger med apparatet.
- Vær altid forsigtig, når du flytter apparatet, da det er tungt. Brug altid sikkerhedshandsker og lukket fodtøj.
- Stil eller brug ikke apparatet et sted, hvor temperaturen kommer under 0 °C.
- Installér apparatet et sikkert og velegnet sted, der opfylder installationskrav.

2.2 Tilslutning, el



ADVARSEL!

Risiko for brand og elektrisk stød.

- Apparatet skal tilsluttes strøm m/jord, jvf. Stærkstrømsreglementet.

- Sørg for, at parametrene på typeskiltet er kompatible med nettilslutningens elektriske mærkeværdier.
- Brug altid en korrekt monteret lovlig stikkontakt.
- Brug ikke multistikadaptere og forlængerledninger.
- Pas på, du ikke beskadiger netstikket og netledningen. Hvis der bliver behov for at udskifte netledningen, skal det udføres af vores autoriserede servicecenter.
- Sæt først netstikket i stikkontakten ved installationens afslutning. Sørg for, at der er adgang til elstikket efter installationen.
- Undgå at slukke for apparatet ved at trække i netledningen. Tag altid selve netstikket ud af kontakten.
- Dette apparat er forsynet med et 13 A-netstik. Hvis sikringen i netstikket skal udskiftes, skal du bruge en sikring på 13 A ASTA (BS 1362) (kun Storbritannien og Irland).

2.3 Tilslutning, vand

- Beskadig ikke vandslangerne.
- Før du slutter til nye rør, rør, der ikke har været brugt i lang tid, hvor der er udført reparationsarbejde eller

monteret nye enheder (vandmålere osv.), skal du lade vandet løbe, indtil det er klart og rent.

- Sørg for, at der ikke er synlige vandlækager under og efter første brug af apparatet.
- Tilløbsslangen har en sikkerhedsventil og en kappe med et indvendigt elkabel.

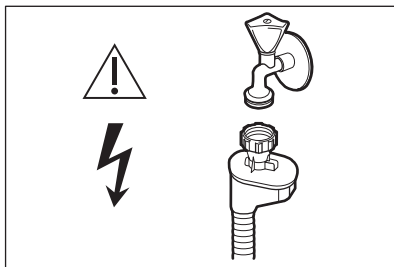

ADVARSEL!

Højspænding.

- Hvis tilløbsslangen beskadiges, skal vandhanen straks lukkes, og stikket tages ud af stikkontakten. Kontakt det autoriserede servicecenter for at få udskiftet tilløbsslangen.

2.4 Brug

- Undlad at bruge brændbare produkter eller ting, der er fugtet med brændbare produkter, i apparatet eller i nærheden af eller på dette.
- Opvaskemidler er farlige. Følg sikkerhedsanvisningen på vaskemidlets emballage.
- Drik og leg ikke med vandet i apparatet.
- Tag ikke opvasken ud af apparatet, før opvaskeprogrammet er slut. Der kan være nogle rester tilbage på tallerknerne.
- Undlad at opbevare genstande eller lægge tryk på apparatets åbne låge.
- Der kan komme meget varm damp ud af apparatet, hvis du åbner lågen, mens programmet er i gang.

2.5 Indvendig belysning



ADVARSEL!

Fare for personskade.

- Vedrørende lampe(rne) i dette produkt og reservedelslamper, der

sælges separat: Disse lamper er beregnet til at modstå ekstreme fysiske forhold i husholdningsapparater, såsom temperatur, vibration, fugt, eller er beregnet til at signalere information om apparatets driftsstatus. De er ikke beregnet til at blive brugt i andre apparater, og de er ikke velegnede til belysning af rum.

- Kontakt det autoriserede servicecenter for at få udskiftet den indvendige lampe.

2.6 Service

- Kontakt det autoriserede servicecenter for at få repareret apparatet. Brug kun originale reservedele.
- Bemærk, at hvis man selv reparerer apparatet, eller får det repareret af en ikke-faglig, kan det have sikkerhedsmæssige konsekvenser og vil muligvis ugyldiggøre garantien.
- De følgende reservedele vil være tilgængelige i 7 år, efter produktionen af modellen er blevet standset: motor, cirkulations- og afløbspumpe, varmelegemer og varmeelementer, herunder varmepumper, rørsystemer og relateret udstyr, herunder slanger, ventiler, filtre og aquastop, strukturelle og indvendige dele relateret til dørsamlinger, printplader, elektroniske skærme, trykafbrydere, termostater og sensorer, software og firmware, herunder nulstillingssoftware. Bemærk, at nogle af disse reservedele kun er tilgængelige for fagudlærte reparatører, og at ikke alle reservedele er relevante for alle modeller.
- De følgende reservedele vil være tilgængelige i 10 år, efter produktionen af modellen er blevet standset: dørhængsel og -tætninger, andre tætninger, spulearme, dræningsfiltre, indvendige stativer og perifere enheder af plast såsom kurve og låg.

2.7 Bortskaffelse



ADVARSEL!

Risiko for personskade eller kvælning.

- Tag stikket ud af kontakten.
- Klip elledningen af, og kassér den.
- Fjern lågens lås, så børn og kæledyr ikke kan blive lukket inde i apparatet.

3. PRODUKTBEKRIVELSE AF APPARATET



Grafikken herunder er blot en generel produktoversigt. Få flere oplysninger i andre kapitler og/eller dokumenter, der fulgte med apparatet.

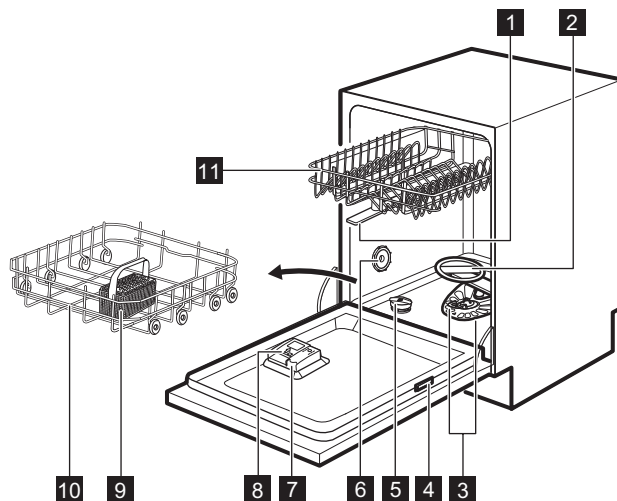

- 1** Øvre spulearme
- 2** Nederste spulearm
- 3** Filtre
- 4** Mærkeplade
- 5** Saltbeholder
- 6** Udluftning

- 7** Beholder til afspændingsmiddel
- 8** Beholder til opvaskemiddel
- 9** Bestikkurv
- 10** Nederste kurv
- 11** Øverste kurv

4. BETJENINGSPANEL

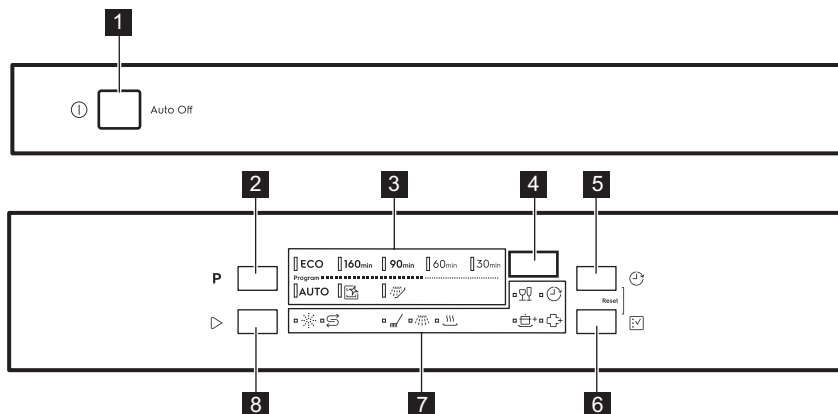

- | | |
|-------------------------------|----------------------|
| 1 Til-/fra-knap | 6 Option-knap |
| 2 Program-knap | 7 Lamper |
| 3 Programkontrollamper | 8 Start-knap |
| 4 Display | |
| 5 Delay-knap | |



4.1 Kontrollamper

Kontrollampe	Beskrivelse
	Kontrollampe for salt. Er tændt, når saltbeholderen skal genfyldes. Den er altid slukket, mens programmet er i gang.
	Lampe for afspændingsmiddel. Lyser, når kammeret til afspændingsmiddel skal genfyldes. Den er altid slukket, mens programmet er i gang.
	Kontrollampe for vaskefase. Lyser, når opvasketrinnet er i gang.
	Kontrollampe for skyllefase. Lyser, når skylletrinnet er i gang.
	Lampe for tørrefase. Den er tændt, når du vælger et program med tørrefasen. Den blinker, når tørrefasen er i gang.
	Delay kontrollampe. Den er tændt, når du indstiller senere start.
	GlassCare kontrollampe.
	ExtraPower kontrollampe.
	ExtraHygiene kontrollampe.

5. PROGRAMMER

Rækkefølgen af programmerne i tabellen afspejler muligvis ikke deres sekvens på kontrolpanelet.

Program	Typen af opvask	Graden af snavs	Programfaser	Valgmuligheder
ECO 1)	<ul style="list-style-type: none"> • Service • Bestik • Gryder • Pander 	<ul style="list-style-type: none"> • Normal • Lettere indtørret 	<ul style="list-style-type: none"> • Forvask • Vask 50 °C • Mellemskylning • Endelig skylning 55 °C • Tørring • AirDry 	<ul style="list-style-type: none"> • ExtraPower • GlassCare • ExtraHygiene
160min	<ul style="list-style-type: none"> • Service • Bestik • Gryder • Pander 	<ul style="list-style-type: none"> • Normalt til kraftigt • Indtørret 	<ul style="list-style-type: none"> • Forvask • Vask 60 °C • Mellemskylning • Endelig skylning 60 °C • Tørring • AirDry 	<ul style="list-style-type: none"> • ExtraPower • GlassCare • ExtraHygiene
90min	<ul style="list-style-type: none"> • Service • Bestik • Gryder • Pander 	<ul style="list-style-type: none"> • Normal • Lettere indtørret 	<ul style="list-style-type: none"> • Vask 60 °C • Mellemskylning • Endelig skylning 55 °C • Tørring • AirDry 	<ul style="list-style-type: none"> • ExtraPower • GlassCare • ExtraHygiene
60min	<ul style="list-style-type: none"> • Service • Bestik 	<ul style="list-style-type: none"> • Frisk • Lettere indtørret 	<ul style="list-style-type: none"> • Vask 60 °C • Mellemskylning • Endelig skylning 50 °C • AirDry 	<ul style="list-style-type: none"> • ExtraPower • GlassCare • ExtraHygiene
30min	<ul style="list-style-type: none"> • Service • Bestik 	<ul style="list-style-type: none"> • Frisk 	<ul style="list-style-type: none"> • Vask 50 °C • Mellemskylning • Endelig skylning 50 °C • AirDry 	<ul style="list-style-type: none"> • ExtraPower • GlassCare • ExtraHygiene
AUTO 2)	<ul style="list-style-type: none"> • Service • Bestik • Gryder • Pander 	Programmet justeres til alle slags snavs.	<ul style="list-style-type: none"> • Forvask • Opvask 50 - 60 °C • Mellemskylning • Endelig skylning 60 °C • Tørring • AirDry 	<ul style="list-style-type: none"> • ExtraHygiene

Program	Typen af opvask	Graden af snavs	Programfaser	Valgmuligheder
 3)	• Tom maskine	Programmet rengør maskinens inderside.	<ul style="list-style-type: none"> Vask 70 °C Mellemskylning Slutskylning AirDry 	
 4)	• Alle typer opvask	• Alle grader af snavs	• Forvask	



1) Dette program tilbyder det mest effektive vand- og energiforbrug til service og bestik med normalt snavs. Dette er standardprogrammet til testgennemførsler. Dette program bruges til at vurdere overholdelse af forordningen om miljøvenligt design (EU) 2019/2022.

2) Maskinen registrerer graden af snavs og mængden af genstande i kurvene. Temperatur, mængden af vand, energiforbruget og programtiden justeres automatisk.

3) Dette program er beregnet til at rense maskinens inderside effektivt. Det fjerner ophobninger af kalk og fedt. Programmet bør køres mindst én gang hver anden måned med et afkalkningsmiddel eller et rengøringsprodukt, der er beregnet til opvaskemaskiner, og med en tom maskine.

4) Med dette program kan du hurtigt skylle madrester af tallerkener og forhindre, at der dannes lugte i maskinen. Brug ikke opvaskemiddel med dette program.

5.1 Forbrugsværdier

Program 1) 2)	Vand (l)	Energi (Kwh)	Varighed (min.)
ECO	9.9 ³⁾ / 9.9 ⁴⁾	0.689 ³⁾ / 0.704 ⁴⁾	240 ³⁾ / 240 ⁴⁾
160 _{min}	8.8 - 10.8	0.854 - 1.043	160
90 _{min}	8.5 - 10.4	0.743 - 0.909	90
60 _{min}	8.2 - 10	0.628 - 0.767	60
30 _{min}	7.9 - 9.7	0.543 - 0.664	30
AUTO	8.0 - 10.7	0.683 - 1.047	120 - 170
	7.4 - 8.9	0.396 - 0.484	60
	2.8 - 3.4	0.011 - 0.014	15

1) Værdierne kan variere med vandtrykket og -temperaturen, udsving i netspænding, valgmuligheder, antallet af tallerkener og graden af snavs.

2) Værdierne for andre programmer end ECO er kun vejledende.

3) I overensstemmelse med forordningen 1016/2010.

4) I overensstemmelse med forordningen 2019/2022.

5.2 Oplysninger til testinstitutter

For at modtage den nødvendige information til udførelse af ydelsestests

(f.eks. i overensstemmelse med EN60436) bedes du sende en e-mail til:
info.test@dishwasher-production.com

I din anmodning bedes du inkludere produktnummerkoden (PNC), der står på typeskiltet.

Hvis du har andre spørgsmål om din opvaskemaskine, bedes du se servicebogen, der fulgte med dit apparat.

6. TILVALG

 De ønskede tilvalg skal slås til hver gang, inden du starter et program. Dette tilvalg kan ikke slås til eller fra, mens et program er i gang.

 Knappen Option skifter mellem de tilgængelige tilvalg og deres mulige kombinationer.

 Ikke alle tilvalg er kompatible med hinanden. Hvis du vælger tilvalg, som ikke er kompatible, deaktiverer apparatet automatisk et eller flere af dem. Det er kun lamperne for de tilvalg, der stadigvæk er aktive, som forbliver tændt.

 Hvis et tilvalg ikke gælder for et program, er den relaterede kontrollampe slukket, eller den blinker hurtigt nogle få sekunder og slukkes derefter.



 Aktivering af tilvalg kan påvirke vand- og energiforbruget samt programvarigheden.

6.1 GlassCare

Dette tilvalg yder særlig pleje af en sart vask. Det forhindrer hurtige ændringer i

det valgte programs vasketemperatur og reducerer den til 45 °C. Dette beskytter især glas mod skader.



Sådan aktiveres GlassCare

Tryk på , indtil lampen  er tændt. Displayet viser den opdaterede varighed for programmet.

6.2 ExtraPower

Dette tilvalg forbedrer opvaskeresultaterne af det valgte program. Det øger opvasketemperaturen og -varigheden.



Sådan aktiveres ExtraPower

Tryk på , indtil lampen  er tændt. Displayet viser den opdaterede varighed for programmet.

6.3 ExtraHygiene

Dette tilvalg giver mere hygiejniske resultater, fordi det holder temperaturen mellem 65 og 70 °C i mindst 10 minutter under den sidste skylning.

Sådan aktiveres ExtraHygiene

Tryk på , indtil lampen  er tændt. Displayet viser den opdaterede varighed for programmet.

7. INDSTILLINGER

7.1 Programvalgstilstand og brugertilstand

Når apparatet er i programvalgstilstand, er det muligt at indstille et program og skifte til brugertilstand.

Tilgængelige indstillinger i brugertilstand:

- Blødgøringsmiddelniveauet i henhold til vandets hårdhed.
- Skyllemiddelniveauet i henhold til den påkrævede dosis.
- Aktivering eller deaktivering af AirDry.

Apparatet gemmer indstillingerne, så det skal ikke konfigureres før hver brug.

Sådan indstilles programvalgstilstand



Maskinen er i tilstanden for programvalg, når programlampen **ECO** er tændt, og displayet viser programmets varighed.

Efter aktivering er maskinen som standard i programvalgtilstand. Hvis ikke, kan du indstille programvalgtilstanden på følgende måde:

Tryk og hold samtidigt på  og  indtil maskinen er i tilstanden for programvalg.

Sådan åbnes brugertilstand

Sørg for, at maskinen er i tilstanden for programvalg.

For at åbne indstillingstilstanden skal du samtidigt trykke og holde på  og ,

Vandets hårdhed

Tyske grader (°dH)	Franske grader (°fH)	mmol/l	Clarke-grader	Blødgøringsanlæggets niveau
47 - 50	84 - 90	8.4 - 9.0	58 - 63	10
43 - 46	76 - 83	7.6 - 8.3	53 - 57	9
37 - 42	65 - 75	6.5 - 7.5	46 - 52	8
29 - 36	51 - 64	5.1 - 6.4	36 - 45	7
23 - 28	40 - 50	4.0 - 5.0	28 - 35	6
19 - 22	33 - 39	3.3 - 3.9	23 - 27	5 1)
15 - 18	26 - 32	2.6 - 3.2	18 - 22	4
11 - 14	19 - 25	1.9 - 2.5	13 - 17	3
4 - 10	7 - 18	0.7 - 1.8	5 - 12	2
<4	<7	<0.7	< 5	1 2)

1) Fabriksindstilling.

2) Brug ikke salt på dette niveau.

Uanset den type opvaskemiddel, der anvendes, skal den rette vandhårdhedsgrad indstilles for at

indtil lamperne **ECO**, **160** min og **90** min blinker, og displayet er tomt.

7.2 Blødgøringsanlæg

Blødgøringsanlægget fjerner mineraler fra vandforsyningen, som ellers kan have en negativ virkning på opvaskeresultaterne og på apparatet.

Jo højere indholdet af disse mineraler er, desto hårdere er vandet. Vandets hårdhedsgrad måles i modsvarende skalaer.

Blødgøringsanlægget skal indstilles efter det lokale vands hårdhedsgrad.

Oplysning om vandets hårdhedsgrad fås hos det lokale vandværk. Det er vigtigt at vælge det rette niveau for blødgøringsanlægget for at sikre gode vaskeresultater.

holde kontrollampen for påfyldning af salt aktiv.



Multitabs med salt er ikke tilstrækkeligt effektive til at blødgøre hårdt vand.

Regenereringsproces

Med henblik på den korrekte vandblødgøringsdrift skal harpiksen på blødgøringsanordningen regenereres regelmæssigt. Denne proces er automatisk og er en del af den normale drift af opvaskemaskinen.

Når den foreskrevne mængde vand (se værdier i tabellen) er blevet brugt siden den forrige regenereringsproces, indledes en ny regenereringsproces mellem slutskylningen og programafslutningen.

Blødgøringsanlæggets niveau	Mængde vand (l)
1	250
2	100
3	62
4	47
5	25
6	17
7	10
8	5
9	3
10	3

I tilfælde af den høje vandblødgøringsindstilling kan den også forekomme i midten af programmet, før skylningen (to gange under et program). Regenerationsinitiering har ingen indflydelse på cyklussens varighed, medmindre den forekommer i midten af et program eller ved afslutningen af et program med en kort tørrefase. I sådanne tilfælde forlænger regenereringen den samlede varighed af et program med yderligere 5 minutter.

Efterfølgende kan skylningen af vandblødgøringsanlægget, der varer 5 minutter, begynde i samme cyklus eller i begyndelsen af det næste program.

Denne aktivitet øger det samlede vandforbrug i et program med yderligere 4 liter og det samlede energiforbrug i et program med yderligere 2 Wh. Skylningen af blødgøringsanlægget ender med en fuldstændig dræning.

Hver udført blødgørings skylning (muligvis mere end én i samme cyklus) kan forlænge programvarigheden med yderligere 5 minutter, når den forekommer på et hvilket som helst tidspunkt i begyndelsen eller i midten af et program.



Alle forbrugsværdier nævnt i dette afsnit bestemmes i overensstemmelse med den aktuelt gældende standard under laboratoriebetingelser med vandhårdhed 2,5 mmol/L i henhold til 2019/2022-forordningen (vandblødgøringsanlæg: niveau 3). Vandets tryk og temperatur såvel som variationerne i netforsyningen kan ændre værdierne.

Sådan indstilles blødgøringsanlægget

Kontrollér, at maskinen er i indstillingstilstand.

- Tryk på **P**.
 - Kontrollampen **ECO** blinker stadig.
 - De øvrige kontrollamper er slukket.
 - Displayet viser det aktuelle varmetrin: f.eks. 5 L= niveau 5.
- Tryk på **P** gentagne gange for at ændre indstillingen.
- Tryk på tænd/sluk-knappen for at bekræfte indstillingen.

7.3 Niveau af afspændingsmiddel

Afspændingsmiddel hjælper med at tørre tallerkener og fade, uden at de får pletter og striber. Det frigøres automatisk under den varme skyllefase.



Det er muligt at indstille den frigjorte mængde afspændingsmiddel mellem niveau 1 (min. mængde) og niveau 8 (maks. mængde). Fabriksindstilling: niveau 5.

Når afspændingsmiddelbeholderen er tom, tændes indikatoren for afspændingsmiddel for at meddele, at der skal påfyldes afspændingsmiddel. Hvis tørreresultaterne er tilfredsstillende med kun brug af multitabs, er det muligt at deaktivere beholderen og lampen. For at opnå det bedste resultat bør du dog altid bruge afspændingsmiddel og holde lampen for afspændingsmiddel aktiv.

For at deaktivere beholderen og lampen for afspændingsmiddel skal du indstille niveauet af afspændingsmiddel til 0.

Sådan indstilles niveau for afspændingsmiddel

Kontrollér, at maskinen er i indstillingstilstand.

- Tryk på .
 - Kontrollampen **160min** blinker stadig.
 - De øvrige kontrollamper er slukket.
 - Displayet viser det aktuelle varmetrin: f.eks. **4A** = niveau 4.
- Tryk på  gentagne gange for at ændre indstillingen.
- Tryk på tænd-/sluk-knappen for at bekræfte indstillingen.

7.4 AirDry

AirDry forbedrer tørreresultaterne. Apparatlågen åbnes automatisk under tørrrefasen og forbliver på klem.

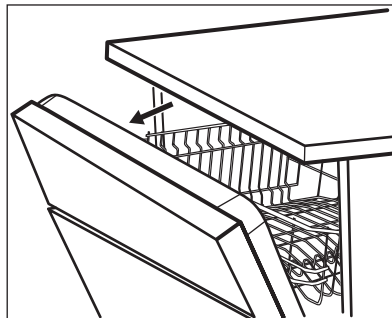

AirDry bliver automatisk aktiveret med alle programmer, bortset fra  (hvis relevant).



FORSIGTIG!

Forsøg ikke at lukke apparatets låge inden for 2 minutter efter automatisk åbning. Det kan skade apparatet.







FORSIGTIG!

Hvis børn har adgang til apparatet, anbefaler vi at deaktivere AirDry. Den automatisk åbning af lugen kan udgøre en fare.

Deaktivering AirDry

Kontrollér, at maskinen er i indstillingstilstand.

- Tryk på .
 - Kontrollampen **90min** blinker stadig.
 - De øvrige kontrollamper er slukket.
 - Displayet viser den aktuelle indstilling:
 -  = AirDry er deaktiveret.
 -  = AirDry er aktiveret.
- Tryk på  for at ændre indstillingen.
- Tryk på tænd-/sluk-knappen for at bekræfte indstillingen.

8. FØR FØRSTE ANVENDELSE

- Sørg for, at blødgøringsanlæggets aktuelle niveau svarer til vandforsyningens hårdhed. Hvis**

- ikke, bør du justere niveauet for blødgøringsanlægget.**
- Fyld saltbeholderen.

3. Fyld beholderen til afspændingsmiddel.
4. Åbn for vandhanen.
5. Start et program for at fjerne evt. rester fra fabrikationen, der stadigvæk kan finde sig i apparatet. Brug ikke opvaskemiddel, og fyld ikke service i kurvene.

Efter at have startet programmet genfylder apparatet resinen i vandblødgøringsanlægget i op til 5 minutter. Opvaskefasen starter først, når denne procedure er afsluttet. Proceduren gentages periodisk.

8.1 Saltbeholderen



FORSIGTIG!

Brug groft salt, der kun er beregnet til opvaskemaskiner. Fint salt øger risikoen for korrosion.

Saltet bruges til at gøre blødgøringsanlægget klar til drift og til at sikre gode opvaskeresultater i daglig brug.

Sådan fyldes saltbeholderen

1. Drej hættten på saltbeholderen mod uret, og fjern den.
2. Hæld en liter vand i saltbeholderen (kun første gang).
3. Fyld saltbeholderen med 1 kg salt (indtil den er fuld).

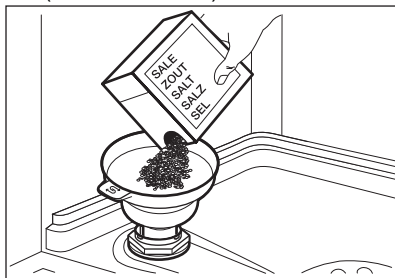

4. Ryst forsigtigt tragten i dens håndtag for at få de sidste korn indeni.
5. Fjern saltet rundt om saltbeholderens åbning.

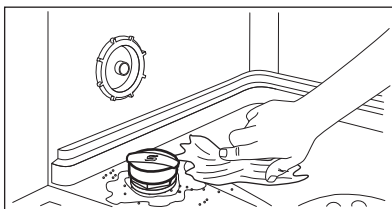

6. Drej hættten på saltbeholderen med uret for at lukke saltbeholderen.



FORSIGTIG!

Der kan løbe vand og salt ud af saltbeholderen, når du fylder den. Start øjeblikkeligt et program, efter du har fyldt saltbeholderen, for at forhindre korrosion.

8.2 Sådan fyldes beholderen til afspændingsmiddel

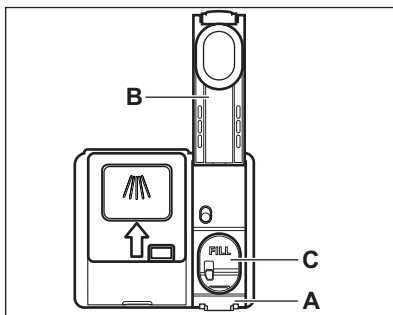

FORSIGTIG!

Brug kun afspændingsmiddel beregnet til opvaskemaskiner.

1. Tryk på udløselementet (A) for at åbne låget (B).
2. Hæld afspændingsmidlet i beholderen (C), indtil væsken når mærket "FILL".
3. Tør spildt afspændingsmiddel op med en sugende klud, så der ikke dannes for meget skum.
4. Luk lågen. Sørg for, at låget låses på plads.

9. DAGLIG BRUG

1. Åbn for vandhanen.
2. Tryk på tænd-/sluk-knappen for at aktivere apparatet.

Se efter, at apparatet står i tilstanden for programvalg.

- Påfyld saltbeholderen, hvis lampen for salt er tændt.
- Fyld beholderen til afspændingsmiddel, hvis lampen for afspændingsmiddel lyser.

3. Fyld kurvene.

4. Påfyld opvaskemiddel.

5. Vælg og start et program, der er velegnet til opvaskens art og graden af snavs.

9.1 Brug af opvaskemiddel

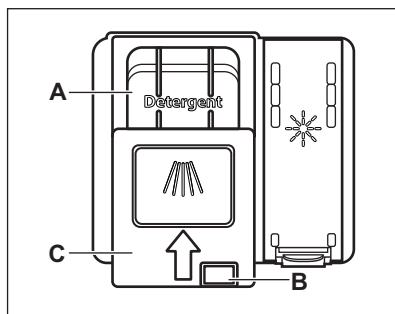

FORSIGTIG!

Brug kun opvaskemiddel beregnet til opvaskemaskiner.

1. Tryk på udløserknappen (B) for at åbne låget (C).
2. Fyld opvaskemiddel i rummet til opvaskemiddel (A). Du kan bruge opvaskemiddel i form af tabs, pulver eller gelé.
3. Hvis opvaskeprogrammet har et trin med forvask, anbringes en lille mængde opvaskemiddel på den inderste del af apparatets låge.
4. Luk lågen. Sørg for, at låget låses på plads.

9.2 Indstilling og start af et program

Auto Off-funktionen

Denne funktion mindsker energiforbruget ved automatisk at slukke for apparatet, når det ikke er i drift.

Funktion går i gang:

- Når programmet er afsluttet.
- Efter 5 minutter, hvis et program ikke var gået i gang.

Start af et program

1. Tryk på tænd-/sluk-knappen for at aktivere maskinen. Sørg for, at maskinen er i tilstanden for programvalg.
2. Luk maskinens låge.
3. Tryk på **P** gentagne gange, indtil kontrollampen for det ønskede program er tændt. Displayet viser programmets varighed.
4. Indstil de tilgængelige valgmuligheder, hvis det ønskes.
5. Tryk på for at starte programmet.
 - Kontrollampen for det igangværende programtrin tændes.
 - Programvarigheden tæller ned på minutter.

Start af et program med udskudt start

1. Indstil et program.
2. Tryk på gentagne gange, indtil displayet viser den ønskede udskydelse (1-24 timer).
3. Tryk på for at starte nedtællingen.
 - Kontrollampen er tændt.
 - Uret tæller ned i timer. Den sidste time vises i minutter.

Når nedtællingen er færdig, starter programmet, og lampen for det igangværende programtrin lyser.

Kontrollampen slukket.

Åbning af lågen, mens apparatet er i gang

Hvis du åbner lågen, mens et program er i gang, stopper apparatet. Det kan påvirke energiforbruget og programmets varighed. Efter du har lukket lågen, fortsætter apparatet fra det sted, hvor det blev afbrudt.



Hvis lågen er åben i mere end 30 sekunder under tørrefasen, afsluttes det igangværende program. Det sker ikke, hvis lågen åbnes af AirDry-funktionen.



Forsøg ikke at lukke apparatets låge inden for 2 minutter, efter AirDry åbner den automatisk, da dette kan forårsage skader på apparatet.

Hvis lågen bagefter lukkes i mindst 3 minutter, afsluttes det igangværende program.

Sådan annulleres den udskudte start, mens nedtællingen er i gang

Når du annullerer udskudt start, skal du indstille et program og valgmulighederne igen.

10. RÅD OG TIPS

10.1 Generelt

Følg nedenstående tips for at sikre optimale rengørings- og tørreresultater i den daglige brug og for at beskytte miljøet.

- Opvask af tallerkner i opvaskemaskinen som beskrevet i brugervejledningen bruger normalt mindre vand og energi end at vaske tallerkner op i hånden.
- Fyld opvaskemaskinen til dens fulde kapacitet for at spare vand og energi. For at opnå de bedste opvaskeresultater skal du arrangere genstande i kurvene som beskrevet i brugervejledningen og ikke overfylde kurvene.
- Forskyl ikke service i hånden. Det øger vand- og energiforbruget. Vælg om nødvendigt et program med forskyl.
- Fjern større madrester fra tallerkner og tomme kopper og glas, inden du sætter dem ind i apparatet.

Tryk og hold samtidigt på og indtil maskinen er i tilstanden for programvalg.

Annullering af programmet

Tryk og hold samtidigt på og indtil maskinen er i tilstanden for programvalg. Sørg for, at der er opvaskemiddel i beholderen til opvaskemiddel, inden der startes et nyt program.

Programslut

Når programmet er færdigt, Auto Off slukker funktionen automatisk for opvaskemaskinen.

Alle knapper er inaktive, bortset fra tænd-/sluk-knappen.

Luk for vandhanen.

- Læg kogegrej med fastbrændt mad i blød eller, skur det let, inden du vasker det i apparatet.
- Sørg for, at genstandene i kurvene ikke rører eller dækker hinanden. Kun da kan vandet nå helt ind til tallerkenerne og vaske dem.
- Du kan bruge opvaskemiddel, afspændingsmiddel og salt separat, eller du kan bruge multitabs (f.eks. "Alt-i-1"). Følg vejledningen på pakningen.
- Vælg et program i overensstemmelse med typen af opvask og graden af snavs. **ECO** tilbyder den mest effektive brug af vand og energiforbrug.
- For at forhindre ophobning af kalk i apparatet:
 - Påfyld saltbeholderen, når det er nødvendigt.
 - Brug den anbefalede mængde opvaskemiddel og afspændingsmiddel.
 - Sørg for, at blødgøringsanlæggets aktuelle

niveau svarer til vandforsyningens hårdhed.

- Følg instruktionerne i kapitlet "**Vedligeholdelse og rengøring**".

10.2 Brug af salt, afspændingsmiddel og opvaskemiddel

- Brug kun salt, afspændingsmiddel og opvaskemiddel beregnet til opvaskemaskine. Andre produkter kan beskadige apparatet.
- I områder med hårdt og meget hårdt vand anbefaler vi at bruge almindeligt opvaskemiddel (pulver, gelé, tabletter uden ekstra midler), afspændingsmiddel og salt separat for at opnå optimale rengørings- og tørreresultater.
- Opvasketabletter opløses ikke helt ved korte programmer. Det anbefales, at du benytter opvasketabletter til lange programmer for at undgå rester af opvaskemidler på bordservicet.
- Brug altid den rigtige mængde opvaskemiddel. Utilstrækkelig dosering af opvaskemiddel kan resultere i dårlige opvaskeresultater og filmdannelse eller pletter af hårdt vand på genstande. Brug af for meget opvaskemiddel med blødt eller blødgjort vand resulterer i rester af opvaskemiddel på tallerknerne. Juster mængden af opvaskemiddel baseret på vandets hårdhed. Se anvisningerne på opvaskemidlets emballage.
- Brug altid den rigtige mængde afspændingsmiddel. Utilstrækkelig dosering af afspændingsmiddel reducerer tørreresultaterne. Brug af for meget afspændingsmiddel resulterer i blålige lag på genstandene.
- Kontrollér, at vandblødgøringsniveauet er i orden. Hvis niveauet er for højt, kan den øgede mængde salt i vandet resultere i rust på bestik.

10.3 Gør følgende, hvis du ønsker at holde op med at bruge multitabletter

Udfør følgende trin, inden du starter med at bruge separat opvaskemiddel, salt og afspændingsmiddel:

1. Indstil det højeste niveau for blødgøringsanlæg.
2. Sørg for, at saltbeholderen og beholderen til afspændingsmiddel er fuld.
3. Start det korteste program med en skyllefase. Tilslæt ikke opvaskemiddel, og fyld ikke noget i kurvene.
4. Justér blødgøringsanlægget til det lokale vands hårdhedsgrad, når programmet er slut.
5. Justér doseringen af afspændingsmiddel.

10.4 Fyldning af kurvene

- Brug altid hele kurveområdet.
- Fyld kun opvaskemaskinen med service/bestik/glas og andre dele, som tåler maskinopvask.
- Vask ikke genstande i apparatet, der er lavet af træ, horn, aluminium, tin og kobber, da de kan revne, blive forvrængede, misfarvede eller opskårne.
- Vask ikke ting i opvaskemaskinen, som kan opsuge vand (svampe, klude).
- Stil hule ting (f.eks. kopper, glas og gryder) med åbningen nedad.
- Sørg for, at glasgenstande ikke rører hinanden.
- Læg de lette ting i øverste kurv. Sørg for, at tingene ikke kan flytte sig frit.
- Læg bestik og små ting i bestikkurven.
- Flyt den øvre kurv opad for at få plads til store genstande i den nederste kurv.
- Sørg for, at spulearmene kan bevæge sig frit, før du starter et opvaskeprogram.

10.5 Før programmet startes

Inden du starter programmet, skal du være sikker på, at:

- Filtrene er rene og korrekt sat i.
- Hætten til saltbeholderen er spændt.
- Spulearmene ikke er tilstoppet.
- Der er nok salt og afspændingsmiddel (medmindre du bruger multitabletter).
- Genstandene er lagt korrekt i kurvene.
- Det valgte program passer til opvaskens art og graden af snavs.
- Der anvendes den rette mængde opvaskemiddel.

10.6 Tømning af kurvene

1. Lad servicet køle af, før du tager det ud af maskinen. Varme genstande beskadiges nemt.

2. Tøm først nederste kurv og derefter øverste kurv.

i Efter programmet er afsluttet, kan der stadigvæk være vand på apparatets indvendige overflader.

11. VEDLIGEHOLDELSE OG RENGØRING



ADVARSEL!

Sluk for apparatet, og tag stikket ud af kontakten inden vedligeholdelse.



Tilsmudsede filtre og tilstoppede spulearme forringer vaskeresultaterne. Kontrollér dem jævnligt og rengør dem, om nødvendigt.

11.1 Rengøring af filtre

Filtersystemet består af 3 dele.

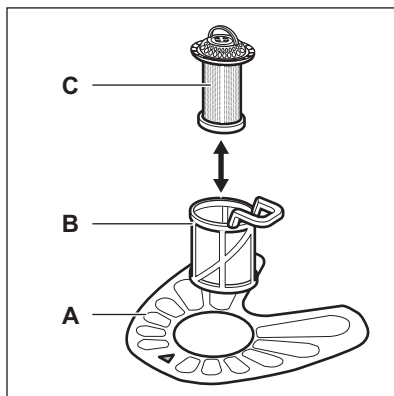

1. Drej filteret (B) mod uret, og tag det ud.

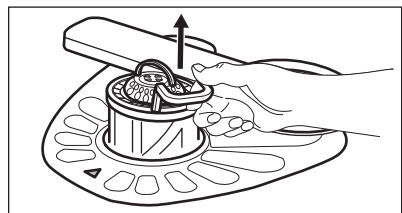
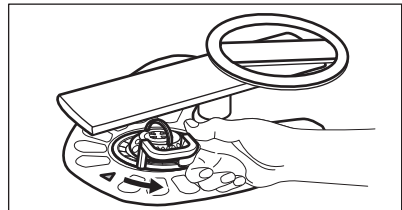

2. Tag filteret (C) ud af filteret (B).
3. Tag det flade filter (A) ud.

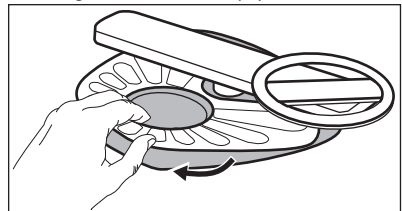

4. Skyl filtrene.

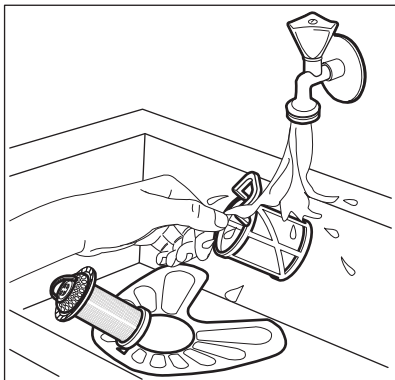

5. Sørg for, at der ikke er madrester eller snavs i eller omkring bundkarrets kant.
6. Sæt det flade filter (A) på plads. Sørg for, at det sidder korrekt fast under de 2 skinner.

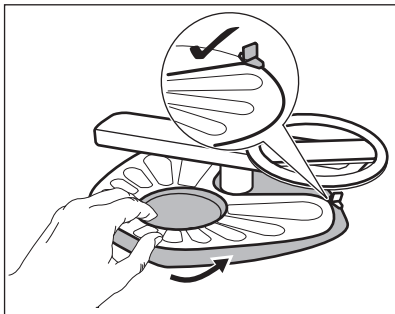

7. Saml filterne (B) og (C).
8. Sæt filteret (B) på plads i det flade filter (A). Drej det med uret, indtil det klikker på plads.

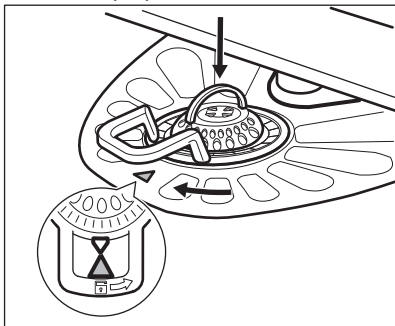
**FORSIGTIG!**

Hvis filtrene sidder forkert, kan det give dårlige opvaskeresultater og beskadige apparatet.

11.2 Rengøring af den nederste spulearm

Vi anbefaler, at du regelmæssigt rengør den nederste spulearm for at undgå, at snavs stopper hullerne til.

Tilstoppede huller kan resultere i utilfredsstillende opvaskeresultater.

1. Træk den nedre spulearm opad for at fjerne den.

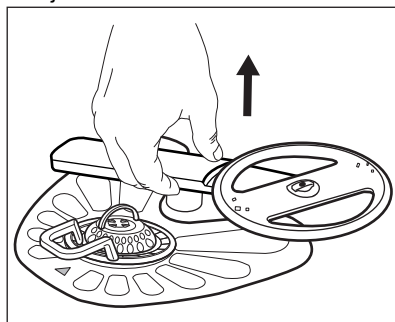

2. Skyl spulearmen under rindende vand. Brug et tyndt og spidst redskab, som f.eks. en tandstikker, til at fjerne partikler af snavs fra hullerne.

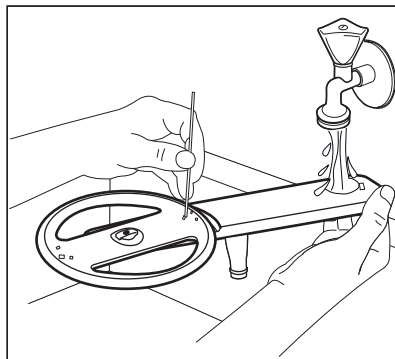

3. Tryk spulearmen nedad for at installere den igen.

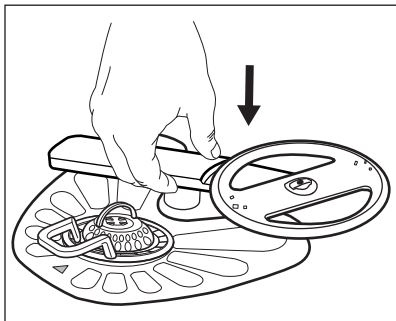

11.3 Rengøring af de øvre spulearme

Vi anbefaler, at du regelmæssigt rengør de øvre spulearme for at undgå, at snavs stopper hullerne til. Tilstoppede huller kan resultere i utilfredsstillende opvaskeresultater.

De øvre spulearme er placeret under den øvre kurv. Spulearmene (B) er installeret i kanalen (A) med monteringselementerne (C).

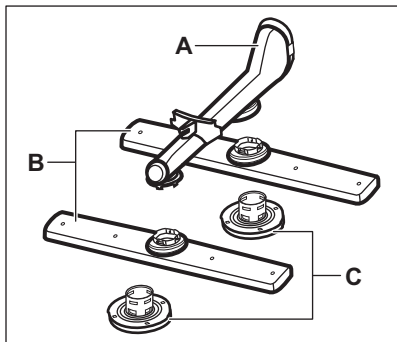

1. Træk den øverste kurv ud.
2. Drej monteringselementet med uret for at frakoble spulearmen.

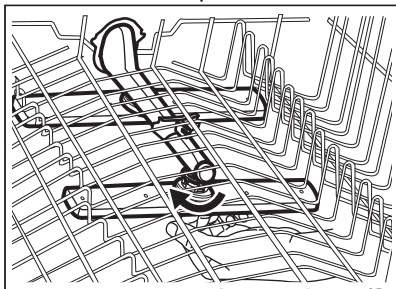

3. Skyl spulearmen under rindende vand. Brug et tyndt og spidst redskab, som f.eks. en tandstikker, til at fjerne partikler af snavs fra hullerne.

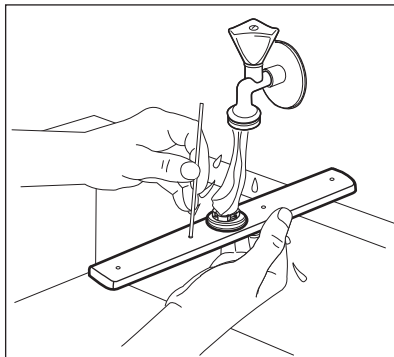

4. For at installere spulearmen igen skal du indsætte monteringselementet i spulearmen og fastgøre den i kanalen ved at dreje den mod uret. Sørg for, at monteringselementet låses på plads.

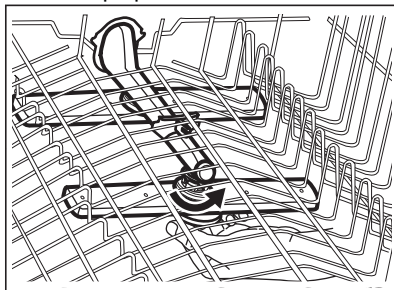

11.4 Indvendig rengøring

- Rengør apparatet omhyggeligt, herunder lågens gummipakning, med en blød og fugtig klud.
- Brug et rengøringsprodukt, der er specifikt beregnet til opvaskemaskiner mindst hver anden måned for at bevare dit apparats ydeevne. Følg omhyggeligt anvisningerne på produktets emballage.
- Brug -programmet for optimale rengøringsresultater.
- Brug ikke slibende midler, skuresvampe eller opløsningsmidler, skarpe redskaber, stærke kemikalier, skurepulver eller opløsningsmidler.

- Regelmæssig brug af programmer af kort varighed kan få fedt og kalk til at hobe sig op indvendigt i apparatet. Kør programmer af lang varighed mindst to gange om måneden for at forhindre ophobningen.

11.5 Fjernelse af fremmedlegemer

Kontroller filterne og bundkarret efter hver brug af opvaskemaskinen.

Fremmedlegemer (f.eks. glasstykker, plastik, knogler eller tandstikker osv.) reducerer opvaskeydelsen og kan forårsage beskadigelse af dræningspumpen.

1. Demonter filtersystemet som beskrevet i dette kapitel.

2. Fjern eventuelle fremmedlegemer med hånden.



FORSIGTIG!

Hvis du ikke kan fjerne genstandene, bedes du kontakte et autoriseret servicecenter.

3. Genmonter filterne som beskrevet i dette kapitel.

11.6 Udvendig rengøring

- Rengør apparatet med en fugtig, blød klud.
- Brug kun et neutralt rengøringsmiddel.
- Brug ikke slibende midler, skuresvampe eller opløsningsmidler.

12. FEJLFINDING



ADVARSEL!

Forkert reparation af opvaskemaskinen kan udgøre en fare for brugerens sikkerhed. Eventuelle reparationer skal udføres af kvalificeret personale.

nødvendigt at kontakte et autoriseret servicecenter.

Se nedenstående tabel for information om mulige problemer.

Ved nogle problemer viser displayet en alarmkode.

Størstedelen af de problemer, der kan opstå, kan løses, uden at det er

Problem og alarmkode	Mulig årsag og løsning
Du kan ikke tænde for opvaskemaskinen.	<ul style="list-style-type: none"> • Kontrollér, at elstikket er tilsluttet stikkontakten. • Kontrollér, at der ikke er sprunget en sikring i relæet.
Programmet starter ikke.	<ul style="list-style-type: none"> • Sørg for, at opvaskemaskinens låge er lukket. • Tryk på Start. • Hvis den udskudte start er indstillet, kan du annullere den eller vente på, at nedtællingen er færdig. • Opvaskemaskinen genfylder harpiksen i blødgøringsanlægget. Proceduren varer ca. 5 minutter.
Opvaskemaskinen tager ikke vand ind. Displayet viser i10 eller i11 .	<ul style="list-style-type: none"> • Kontrollér, at der er åbnet for vandhanen. • Kontrollér, at vandtrykket ikke er for lavt. Kontakt det lokale vandværk for at få disse oplysninger. • Kontrollér, at vandhanen ikke er tilstoppet. • Kontrollér, at filtret i tilløbsslangen ikke er tilstoppet. • Kontrollér, at tilløbsslangen ikke er knækket eller bøjet.

Problem og alarmkode	Mulig årsag og løsning
Opvaskemaskinen tøm- mes ikke for vand. Displayet viser i20 .	<ul style="list-style-type: none"> • Kontrollér, at vandlåsen ikke er tilstoppet. • Kontrollér, at det indvendige filtersystem ikke er tilstoppet. • Kontrollér, at afløbsslangen ikke er knækket eller bøjet.
Overløbssikringen er akti- veret. Displayet viser i30 .	<ul style="list-style-type: none"> • Luk for vandhanen. • Sørg for, at opvaskemaskinen installeret korrekt. • Sørg for, at kurvene er fyldt, som anvist i brugervejledningen.
Fejl i sensoren til detektion af vandniveau. Displayet viser i41 - i44 .	<ul style="list-style-type: none"> • Kontrollér, at filtrene er rene. • Sluk for opvaskemaskinen, og tænd igen.
Fejl på vaskepumpen eller afløbspumpen. Displayet viser i51 - i59 el- ler i5A - i5F .	<ul style="list-style-type: none"> • Sluk for opvaskemaskinen, og tænd igen.
Vandtemperaturen inde i opvaskemaskinen er for høj, eller der opstod en fejl i temperatursensoren. Displayet viser i61 eller i69 .	<ul style="list-style-type: none"> • Kontrollér, at indløbsvandets temperatur ikke overstiger 60 °C. • Sluk for opvaskemaskinen, og tænd igen.
Teknisk funktionsfejl i op- vaskemaskinen. Displayet viser iC0 eller iC3 .	<ul style="list-style-type: none"> • Sluk for opvaskemaskinen, og tænd igen.
Vandniveauet i opvaske- maskinen er for højt. Displayet viser iF1 .	<ul style="list-style-type: none"> • Sluk for opvaskemaskinen, og tænd igen. • Kontrollér, at filtrene er rene. • Kontrollér, at udløbsslangen er installeret i korrekt højde over gulvet. Se "Installationsvejledningen".
Opvaskemaskinen stopper og starter flere gange un- der drift.	<ul style="list-style-type: none"> • Det er normalt. Det giver optimale rengøringsresultater og energibesparelser.
Programmet varer for længe. ge.	<ul style="list-style-type: none"> • Hvis den udskudte start er indstillet, kan du annullere den eller vente på, at nedtællingen er færdig.
Den viste programvarighed er forskellig fra varigheden i tabellen over forbrugs- værdier.	<ul style="list-style-type: none"> • Se tabellen over forbrugsværdier i kapitlet "Programmer".
Den resterende tid på dis- playet øges og springer næsten til slutningen af programmet.	<ul style="list-style-type: none"> • Dette er ikke en fejl. Opvaskemaskinen fungerer korrekt.

Problem og alarmkode	Mulig årsag og løsning
Lille lækage fra opvaske-maskinens låge.	<ul style="list-style-type: none"> Opvaskemaskinen står ikke plant. Løsn eller stram de justerbare ben (hvis relevant). Opvaskemaskinens låge sidder ikke centralt på karet. Justér det bageste ben (hvis relevant).
Opvaskemaskinens låge er svær at lukke.	<ul style="list-style-type: none"> Opvaskemaskinen står ikke plant. Løsn eller stram de justerbare ben (hvis relevant). Dele af bestik stikker ud fra kurvene.
Maskinens låge åbnes under vaskecyklussen.	<ul style="list-style-type: none"> Funktionen AirDry er aktiveret. Du kan deaktivere funktionen. Se "Indstillinger".
Raslende eller bankende lyde inde fra opvaskemaskinen.	<ul style="list-style-type: none"> Bestikket er ikke fordelt korrekt i kurvene. Se brochuren for fyldning af kurve. Sørg for, at spulearmene kan rotere frit.
Opvaskemaskinen udløser relæet.	<ul style="list-style-type: none"> Strømstyrken er utilstrækkelig til at forsyne alle anvendte husholdningsmaskiner samtidigt. Kontrollér kontaktens strømstyrke og relæets kapacitet, eller sluk for et af de anvendte husholdningsmaskiner. Intern elektrisk fejl i opvaskemaskinen. Kontakt det autoriserede servicecenter.



Se "**Før ibrugtagning**", "**Daglig brug**" eller "**Råd og tips**" for andre mulige årsager.



ADVARSEL!

Undgå at bruge opvaskemaskinen, før problemet er fuldstændig løst. Tag stikket ud af stikkontakten, og sæt det ikke i igen, før du er sikker på, at opvaskemaskinen fungerer korrekt.

Når du har kontrolleret opvaskemaskinen, skal du slukke og tænde for den. Kontakt det autoriserede servicecenter, hvis problemet opstår igen.

Kontakt et autoriseret servicecenter for alarmkoder, der ikke er beskrevet i tabellen.

12.1 Vaske- og tørreresultaterne er ikke tilfredsstillende

Problem	Mulig årsag og løsning
Dårlig opvask.	<ul style="list-style-type: none"> Se "Daglig brug", "Råd og tips" og brochuren til fyldning af kurve. Brug mere intensivt opvaskeprogram. Aktivér ExtraPower valgmuligheden for at forbedre opvaskeresultaterne med et valgt program. Rengør spulearmens dyser og filter. Se afsnittet "Vedligeholdelse og rengøring".

Problem	Mulig årsag og løsning
Dårlig tørring.	<ul style="list-style-type: none"> • Bordservice blev efterladt for længe i den lukkede maskine. Aktiver AirDry for at indstille den automatiske åbning af lågen og for at forbedre tørringen. • Der er intet afspændingsmiddel, eller der er ikke blevet doseret nok afspændingsmiddel. Fyld kammeret til afspændingsmiddel, eller indstil afspændingsmidlets niveau til et højere niveau. • Kvaliteten af afspændingsmidlet kan være årsagen. • Vi anbefaler altid at bruge afspændingsmiddel, selv sammen med multitabletter. • Det kan være nødvendigt at tørre plastikgenstande med et viskestykke. • Programmet har ingen tørrefase. Se "Programoversigt".
Der er hvidlige striber eller blålig belægning på glas og service.	<ul style="list-style-type: none"> • Der afgives for meget afspændingsmiddel. Sæt afspændingsmiddelniveau til et lavere niveau. • Der er for meget opvaskemiddel.
Der er pletter og tørre vanddråber på glas og service.	<ul style="list-style-type: none"> • Der afgives ikke tilstrækkeligt afspændingsmiddel. Sæt afspændingsmiddelniveau til et højere niveau. • Kvaliteten af afspændingsmidlet kan være årsagen.
Maskinens inderside er våd.	<ul style="list-style-type: none"> • Det er ikke en fejl i maskinen. Fugtig luft kondenserer på maskinens sider.
Usædvanlig skum under opvask.	<ul style="list-style-type: none"> • Brug opvaskemiddel beregnet til opvaskemaskiner. • Brug et opvaskemiddel fra en anden producent. • Forskyl ikke servicet under rindende vand, før det kommer i maskinen.
Spor af rust på bestik.	<ul style="list-style-type: none"> • Der er for meget salt i det vand, der bruges til opvask. Se "Blødgøringsanlægget". • Bestik af sølv og rustfrit stål blev anbragt sammen. Sæt ikke genstande af sølv og rustfrit stål i nærheden af hinanden.
Der er rester af opvaskemiddel i beholderen i slutningen af programmet.	<ul style="list-style-type: none"> • Opvasketabletten sad fast i beholderen og blev derfor ikke helt opløst. • Vand kan ikke vaske opvaskemiddel væk fra beholderen. Sørg for, at spulearmene ikke er blokeret eller tilstoppet. • Sørg for, at genstandene i kurvene ikke forhindrer låget på beholderen til opvaskemiddel i at blive åbnet.
Lugte i maskinen.	<ul style="list-style-type: none"> • Se "Indvendig rengøring". • Start  programmet med et afkalkningsmiddel eller et rengøringsprodukt, der er beregnet til opvaskemaskiner.

Problem	Mulig årsag og løsning
Kalkaflejring på bordservice, på karret og på lågens inderside.	<ul style="list-style-type: none"> • Saltniveauet er lavt, kontroller påfyldningslampen. • Hætten på saltbeholderen er løs. • Vandet fra hanen er hårdt. Se "Blødgøringsanlægget". • Brug salt og indstil regenerering af vandets blødgøringsanlæg, selv når der anvendes multitabs. Se "Blødgøringsanlægget". • Start  programmet med en afkalker beregnet til opvaskemaskiner. • Hvis der stadigvæk er kalkaflejring, bør du rengøre maskinen med rengøringsmidler, der er beregnet specifikt til dette formål. • Prøv et andet opvaskemiddel. • Kontakt producenten af opvaskemidlet.
Mat, affarvet eller krakeleret bordservice.	<ul style="list-style-type: none"> • Sørg for, at det kun er genstande, som kan komme i opvaskemaskine, der bliver vasket i maskinen. • Fyld og tøm kurven forsigtigt. Se brochuren for fyldning af kurve. • Placer de sarte ting i øverste kurv. • Aktivér GlassCare valgmuligheden for at sikre speciel pleje af glas og sarte genstande.



Se "**Før ibrugtagning**", "**Daglig brug**" eller "**Råd og tips**" for andre mulige årsager.

13. TEKNISK INFORMATION

Mål	Bredde/højde/dybde (mm)	446 / 818 - 878 / 575
Tilslutning, el ¹⁾	Spænding (V)	220 - 240
	Frekvens (Hz)	50
Vandforsyningens tryk	Min./maks. bar (MPa)	0.5 (0.05) / 8 (0.8)
Vandtilførsel	Koldt vand eller varmt vand ²⁾	maks. 60 °C
Kapacitet	Antal kuverter	9
Strømforbrug	Tændt funktion (W)	5.0
	Slukket funktion (W)	0.50

¹⁾ Se typeskiltet for andre værdier.

²⁾ Hvis det varme vand leveres af alternativ energikilde (f.eks. solfangere), bruges tilslutning til varmt vand for at spare på energien.

13.1 Link til EU EPREL-databasen

QR-koden på energimærket forsynet med apparatet indeholder et weblink til registreringen af dette apparat i EU EPREL-databasen. Opbevar energimærket til reference sammen med brugervejledningen og alle andre dokumenter, der følger med dette apparat.

Det er muligt at finde information relateret til produktets ydelse i EU

EPREL-databasen ved hjælp af linket <https://eprel.ec.europa.eu> og modelnavnet og produktnummeret, som du kan finde på apparatets typeskilt. Se kapitlet "Produktbeskrivelse".

Få mere detaljeret information om energimærket på www.theenergylabel.eu.

14. MILJØHENSYN

Genbrug materialer med symbolet . Anbring emballagematerialet i passende beholdere til genbrug. Hjælp med at beskytte miljøet og menneskelig sundhed samt at genbruge affald af elektriske og elektroniske apparater.

Kasser ikke apparater, der er mærket med symbolet , sammen med husholdningsaffaldet. Lever produktet tilbage til din lokale genbrugsplads eller kontakt din kommune.

SISÄLTÖ

1. TURVALLISUUSTIEDOT.....	27
2. TURVALLISUUSOHJEET.....	29
3. LAITTEEN KUVAUS.....	31
4. KÄYTTÖPANEELI.....	32
5. OHJELMAT.....	33
6. LISÄTOIMINNOT.....	35
7. ASETUKSET.....	35
8. KÄYTTÖÖNOTTO.....	38
9. PÄIVITTÄINEN KÄYTTÖ.....	39
10. VIHJEITÄ JA NEUVOJA.....	41
11. HOITO JA PUHDISTUS.....	43
12. VIANMÄÄRITYS.....	46
13. TEKNISET TIEDOT.....	50

SINUN PARHAAKSESI

Kiitämme teitä Electrolux-laitteen hankinnasta. Olette valinneet tuotteen, joka perustuu vuosikymmenien aikana saatuun kokemukseen ja innovaatioon. Kekseliäs ja tyylikäs laite, joka on suunniteltu teitä ajatellen. Laitetta käyttäessänne voitte olla aina varma erinomaisista tuloksista. Tervetuloa Electroluxiin.

Vieraile verkkosivullamme:



Saadaksesi käyttöön liittyviä neuvoja, esitteitä, vianmääritysohjeita ja korjausohjeita:

www.electrolux.com/support



Rekisteröi tuote paremman palvelun saamiseksi:

www.registerelectrolux.com



Ostaaksesi laitteesi lisävarusteita, kulutusosia ja alkuperäisiä varaosia:

www.electrolux.com/shop

ASIAKASPALVELU JA HUOLTO

Käytä aina vain alkuperäisiä varaosia.

Pidä seuraavat tiedot saatavilla ottaessasi yhteyttä valtuutettuun huoltoliikkeeseemme. Malli, tuotenumero, sarjanumero.

Tiedot löytyvät arvokilvestä.

 Varoitukset/huomautukset ja turvallisuusohjeet

 Yleisohjeet ja vinkit

 Ympäristönsuojeluohjeita

Oikeus muutoksiin pidätetään.

1. TURVALLISUUSTIEDOT

Lue laitteen mukana toimitetut ohjeet ennen laitteen asennusta ja käyttöä. Valmistaja ei ota vastuuta

henkilövahingoista tai vahingoista, jotka aiheutuvat virheellisestä asennuksesta tai käytöstä. Säilytä ohjeita aina varmassa ja helppopääsyisessä paikassa tulevia käyttökertoja varten.

1.1 Lasten ja taitamattomien henkilöiden turvallisuus

- Vähintään 8 vuotta täyttäneet lapset ja sellaiset henkilöt, joiden fyysiset, sensoriset tai henkiset kyvyt eivät ole tähän riittäviä tai joilla ei ole laitteen tuntemusta tai kokemusta sen käytöstä, saavat käyttää tätä laitetta ainoastaan silloin, kun heidän turvallisuudestaan vastaava henkilö valvoo ja ohjaa heitä käyttämään laitetta turvallisesti ja ymmärtämään sen käyttöön liittyvät vaarat.
- Laite on pidettävä 3-8-vuotiaiden lasten ja erittäin vakavasti liikuntarajoitteisten henkilöiden ulottumattomissa, ellei heitä valvota jatkuvasti.
- Alle 3-vuotiaat lapset tulee pitää kaukana laitteesta, ellei heitä valvota jatkuvasti.
- Älä anna lasten leikkiä laitteella.
- Pidä pesuaineet lasten ulottumattomissa.
- Pidä lapset ja kotieläimet poissa laitteen luota silloin, kun laitteen luukku on auki.
- Lapset eivät saa puhdistaa laitetta tai suorittaa laitteeseen käyttäjän huoltotoimenpiteitä.

1.2 Yleiset turvallisuusohjeet

- Laite on tarkoitettu käytettäväksi kotiympäristöissä ja vastaavissa ympäristöissä, kuten:
 - maatalot, henkilöstön keittiöympäristöt liikkeissä, toimistoissa ja muissa työympäristöissä
 - hotellien, motellien ja muiden majatalojen asiakkaiden käyttöympäristöt.
- Älä muuta laitteen teknisiä ominaisuuksia.
- Vedenpaineen (minimi ja maksimi) on oltava käytön aikana välillä 0.5 (0.05) / 8 (0.8) baaria (MPa)
- Noudata astiaston maksimimäärää 9 .

- Jos virtajohto vaurioituu, sen saa vaaratilanteiden välttämiseksi vaihtaa vain valmistaja, valtuutettu huoltoliike tai vastaava ammattitaitoinen henkilö.
- Aseta ruokailuvälineet ruokailuvälinekoriin terävät päät alaspäin tai aseta ne ruokailuvälinekoteloon vaakasuunnassa terävät päät alaspäin.
- Älä jätä laitteen luukku auki ilman valvontaa, jotta siihen ei astu kukaan vahingossa.
- Kytke laite pois toiminnasta ja irrota pistoke pistorasiasta ennen ylläpitotoimien aloittamista.
- Älä käytä painepesureita ja/tai höyryä laitteen puhdistamiseen.
- Jos laitteen alaosassa on tuuletusaukkoja, ne eivät saa olla maton yms. peitossa.
- Laite tulee liittää vesijohtoverkkoon pakkauksen mukana toimitettua uutta letkua käyttäen. Vanhaa letkua ei saa käyttää uudelleen.

2. TURVALLISUUSOHJEET

2.1 Asennus



VAROITUS!

Asennuksen saa suorittaa vain ammattitaitoinen henkilö.

- Poista kaikki pakkausmateriaalit.
- Vaurioitunutta laitetta ei saa asentaa tai käyttää.
- Älä käytä laitetta ennen kuin se on asennettu turvallisesti kalusteeseen.
- Noudata koneen mukana toimitettuja asennusohjeita.
- Siirrä laitetta aina varoen, sillä se on raskas. Käytä aina suojakäsineitä ja suojaavia jalkineita.
- Laitetta ei saa asentaa tilaan tai käyttää tilassa, jossa lämpötila on alle 0 °C.
- Asenna laite turvalliseen ja sopivaan paikkaan, joka täyttää asennusvaatimukset.

2.2 Sähköliitäntä



VAROITUS!

Tulipalo- ja sähköiskuvaara.

- Laite on kytkettävä maadoitettuun pistorasiaan.
- Varmista, että arvokilvessä olevat parametrit ovat verkkovirtalähteen sähköarvojen mukaisia.
- Kytke pistoke maadoitettuun pistorasiaan.
- Älä käytä jakorasioita tai jatkojohtoja.
- Varmista, ettei pistoke ja virtajohto vaurioitu. Jos virtajohto joudutaan vaihtamaan, vaihdon saa suorittaa vain valtuutettu huoltoliike.
- Kytke pistoke pistorasiaan vasta asennuksen jälkeen. Varmista, että laitteen verkkovirtakytkentä on ulottuvilla laitteen asennuksen jälkeen.
- Älä vedä virtajohdosta pistoketta irrottaessasi. Vedä aina pistokkeesta.
- Laitteessa on 13 A pistoke. Jos pistokkeen sulakkeen vaihto on tarpeen, käytä vain 13 A ASTA (BS

1362) sulaketta (koskee vain Isoa-Britanniaa ja Irlantia).

2.3 Vesiliitäntä

- Varo, etteivät vesiletkut vaurioidu.
- Anna veden valua, kunnes se on puhdasta ja kirkasta ennen uusien putkien liittämistä, kun putkia ei ole käytetty pitkään aikaan, korjaustöiden jälkeen tai kun uusia laitteita (vesimittarit, jne.) on asennettu.
- Tarkista ensimmäisen käyttökerran aikana ja sen jälkeen, ettei laitteessa ole vesivuotojen merkkejä.
- Vedenottoletkussa on varoventtiili ja vaippa, jonka sisällä on virtajohto.

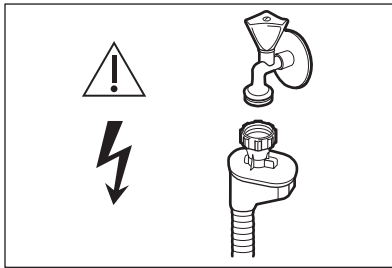

VAROITUS!

Vaarallinen jännite.

- Jos vedenottoletku vaurioituu, sulje heti vesihana ja irrota pistoke verkkopistorasiasta. Ota yhteyttä valtuutettuun huoltoliikkeeseen vedenottoletkun vaihtamiseksi.

2.4 Käyttö

- Älä aseta laitteeseen, sen lähelle tai päälle syttyviä tuotteita tai syttyviin tuotteisiin kostutettuja esineitä.
- Konetiskiaineet ovat vaarallisia. Noudata pesuaineen pakkauksen turvallisuusohjeita.
- Älä juo laitteessa olevaa vettä tai leiki sillä.
- Älä poista astioita laitteesta, ennen kuin ohjelma on päättynyt. Astioihin voi jäädä hiukan pesuainetta.
- Älä säilytä esineitä laitteen avoimen luukun päällä tai kohdista siihen painetta.
- Laitteesta voi tulla kuumaa höyryä, jos luukku avataan ohjelman ollessa käynnissä.

2.5 Sisävalo



VAROITUS!

Henkilövahingon vaara.

- Lisätietoa tämän tuotteen sisällä olevista lamputta sekä erikseen myytävistä varalampuista: Kyseiset lamput on suunniteltu kestämaan kodinkoneissa vaativia fyysisiä olosuhteita (esim. lämpötila, värinä, kosteus) tai ne antavat tietoa laitteen toimintatilasta. Niitä ei ole tarkoitettu muihin käyttötarkoituksiin eivätkä ne sovi huoneiden valaisemiseen.
- Kun sisävalo on vaihdettava, ota yhteyttä valtuutettuun huoltoliikkeeseen.

2.6 Huolto

- Kun laite on korjattava, ota yhteyttä valtuutettuun huoltopalveluun. Käytä vain alkuperäisiä varaosia.
- Huomaa, että itse suoritettuihin tai muuten ammattilaisen suorittamiin korjauksiin vaaratilanteita ja mitätöidä takuun.
- Seuraavat varaosat ovat saatavilla 7 vuoden ajan mallin tuotannon lopettamisesta: moottori, kierto- ja tyhjennyspumppu, lämmittimet ja lämmitysvastukset (mukaan lukien lämpöpumput), putket ja vastaavat laitteistot (mukaan lukien letkut), venttiilit, suodattimet ja Aquastop-järjestelmät, ovikokoonpanojen rakenteelliset ja sisäosat, piirilevyt, elektroniset näytöt, paineekytkimet, termostaatit ja anturit, ohjelmistot ja laiteohjelmistot (mukaan lukien nollausohjelmisto). Huomaa, että jotkin näistä varaosista ovat saatavilla ainoastaan ammattilaiskorjaajille ja kaikki varaosat eivät välttämättä koske kaikkia malleja.
- Seuraavat varaosat ovat saatavilla 10 vuoden ajan mallin tuotannon lopettamisesta: luukkujen saranat ja tiivisteet, muut tiivisteet, suihkuvarret, tyhjennysaukon suodattimet, sisällä olevat telineet ja muoviset lisäosat kuten korit ja kannet.

2.7 Hävittäminen



VAROITUS!

Henkilövahinko- tai tukehtumisvaara.

- Irrota pistoke pistorasiasta.
- Leikkaa johto irti ja hävitä se.
- Poista luukun lukitus, jotta lapset ja eläimet eivät voisi jäädä kiinni laitteen sisälle.

3. LAITTEEN KUVAUS



Alla olevat kuvat esittävät ainoastaan yleisen tuotteen kuvauksen. Katso lisätietoa muista luvuista ja/tai laitteen mukana toimitetuista asiakirjoista.

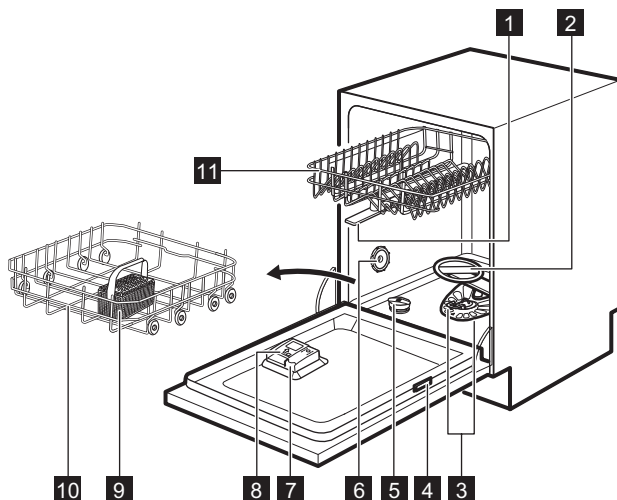





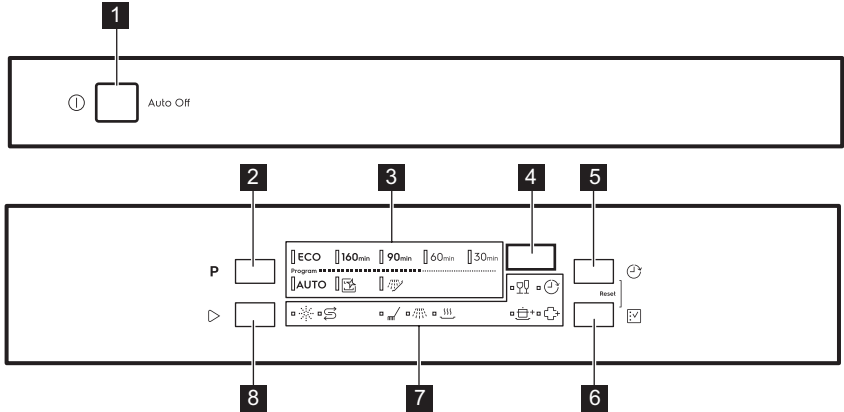



- | | |
|-------------------------------|---------------------------------|
| 1 Ylemmät suihkuvarret | 7 Huuhtelukirkastelokero |
| 2 Alempi suihkuvarsi | 8 Pesuainelokero |
| 3 Suodattimet | 9 Ruokailuvälinekori |
| 4 Arvokilpi | 10 Alakori |
| 5 Suolasäiliö | 11 Yläkori |
| 6 Tuuletusaukko | |

4. KÄYTTÖPANEELI



- | | |
|-------------------------------|--------------------------|
| 1 Virtapainike | 6 Option -painike |
| 2 Program -painike | 7 Merkkivalot |
| 3 Ohjelman merkkivalot | 8 Start -painike |
| 4 Näyttö | |
| 5 Delay -painike | |



4.1 Merkkivalot

Merkkivalo	Kuvaus
	Suolan merkkivalo Se on päällä, kun suolalokeron täyttö on tarpeen. Se on aina pois päältä, kun ohjelma on käynnissä.
	Rypistymisenesto-merkkivalo. Se on päällä, kun huuhtelukirkastelokeron täyttö on tarpeen. Se on aina pois päältä, kun ohjelma on käynnissä.
	Pesuvaiheen merkkivalo. Palaa, kun pesuvaihe on käynnissä.
	Huuhteluvaiheen merkkivalo. Palaa huuhteluvaiheen aikana.
	Kuivausvaiheen merkkivalo. Palaa, kun valitset kuivausvaiheen sisältävän ohjelman. Viilkuu kuivausvaiheen toimiessa.
	Delay -merkkivalo. Palaa, kun asetat ajastetun käynnistymisen.
	GlassCare -merkkivalo.
	ExtraPower -merkkivalo.
	ExtraHygiene -merkkivalo.

5. OHJELMAT

Ohjelmien järjestys taulukossa ei välttämättä vastaa niiden järjestystä käyttöpaneelissa.

Ohjelma	Astioiden tyyppi	Likaisuusaste	Ohjelmavaiheet	Lisätoiminnot
ECO 1)	<ul style="list-style-type: none"> • Astiasto • Ruokailuvälineet • Kattilat • Pannut 	<ul style="list-style-type: none"> • Normaali • Lika hiukan kuivunut 	<ul style="list-style-type: none"> • Esipesu • Pesu 50 °C • Välihuuhtelu • Loppuhuuhdeltu 55 °C • Kuivaus • AirDry 	<ul style="list-style-type: none"> • ExtraPower • GlassCare • ExtraHygiene
160min	<ul style="list-style-type: none"> • Astiasto • Ruokailuvälineet • Kattilat • Pannut 	<ul style="list-style-type: none"> • Normaali ja erittäin likaantuneet • Lika kuivunut 	<ul style="list-style-type: none"> • Esipesu • Pesu 60 °C • Välihuuhtelu • Loppuhuuhdeltu 60 °C • Kuivaus • AirDry 	<ul style="list-style-type: none"> • ExtraPower • GlassCare • ExtraHygiene
90min	<ul style="list-style-type: none"> • Astiasto • Ruokailuvälineet • Kattilat • Pannut 	<ul style="list-style-type: none"> • Normaali • Lika hiukan kuivunut 	<ul style="list-style-type: none"> • Pesu 60 °C • Välihuuhtelu • Loppuhuuhdeltu 55 °C • Kuivaus • AirDry 	<ul style="list-style-type: none"> • ExtraPower • GlassCare • ExtraHygiene
60min	<ul style="list-style-type: none"> • Astiasto • Ruokailuvälineet 	<ul style="list-style-type: none"> • Tuore lika • Lika hiukan kuivunut 	<ul style="list-style-type: none"> • Pesu 60 °C • Välihuuhtelu • Loppuhuuhdeltu 50 °C • AirDry 	<ul style="list-style-type: none"> • ExtraPower • GlassCare • ExtraHygiene
30min	<ul style="list-style-type: none"> • Astiasto • Ruokailuvälineet 	<ul style="list-style-type: none"> • Tuore lika 	<ul style="list-style-type: none"> • Pesu 50 °C • Välihuuhtelu • Loppuhuuhdeltu 50 °C • AirDry 	<ul style="list-style-type: none"> • ExtraPower • GlassCare • ExtraHygiene
AUTO 2)	<ul style="list-style-type: none"> • Astiasto • Ruokailuvälineet • Kattilat • Pannut 	Ohjelma säätyy kaikkiin likaisuusasteisiin.	<ul style="list-style-type: none"> • Esipesu • Pesu 50 - 60 °C • Välihuuhtelu • Loppuhuuhdeltu 60 °C • Kuivaus • AirDry 	<ul style="list-style-type: none"> • ExtraHygiene

Ohjelma	Astioiden tyyppi	Likaisuusaste	Ohjelmavaiheet	Lisätoiminnot
 3)	• Tyhjänä	Ohjelma puhdistaa laitteen sisäosan.	<ul style="list-style-type: none"> • Pesu 70 °C • Välihuuhtelu • Loppuhuuhdeltu • AirDry 	
 4)	• Kaikenlaiset astiat	• Kaikki likaisuusasteet	• Espesuu	



1) Tämä ohjelma pesee likaiset astiat ja ruokailuvälineet tehokkaimmalla veden- ja energiankulutuksella. Tämä on testilaitosten standardiohjelma. Tätä ohjelmaa on käytetty arvioitaessa, noudattaako laite ekologista suunnittelua koskevaa komission asetusta (EU) 2019/2022.

2) Laite tunnistaa likaisuusasteen sekä koreissa olevien esineiden määrän. Se säätelee automaattisesti lämpötilaa, veden määrää ja energiankulutusta sekä ohjelman keston.

3) Tämä ohjelma puhdistaa laitteen sisäosan tehokkaasti ja perusteellisesti. Se poistaa kalkki- ja rasvakertymät. Ohjelma tulee suorittaa vähintään joka toinen kuukausi käyttäen astianpesukoneille tarkoitettua kalkinpoisto- tai puhdistusainetta ja tyhjällä koneella.

4) Tällä ohjelmalla voidaan huuhdella nopeasti ruokajäämät pois astioista, mikä estää haju- ja muodonmuutosten kertymistä koneeseen. Älä käytä pesuainetta tämän ohjelman yhteydessä.

5.1 Kulutusarvot

Ohjelma 1) 2)	Vettä (l)	Energiaa (kWh)	Kesto: (min)
ECO	9.9 ³⁾ / 9.9 ⁴⁾	0.689 ³⁾ / 0.704 ⁴⁾	240 ³⁾ / 240 ⁴⁾
160min	8.8 - 10.8	0.854 - 1.043	160
90min	8.5 - 10.4	0.743 - 0.909	90
60min	8.2 - 10	0.628 - 0.767	60
30min	7.9 - 9.7	0.543 - 0.664	30
AUTO	8.0 - 10.7	0.683 - 1.047	120 - 170
	7.4 - 8.9	0.396 - 0.484	60
	2.8 - 3.4	0.011 - 0.014	15

1) Vedenpaine ja lämpötila, virransyötön vaihtelut, lisätoiminnot sekä astioiden määrä ja lian määrä vaikuttavat kulutusarvoihin.

2) Muiden kuin ECO-ohjelman arvot ovat viitteellisiä.

3) Noudattaa asetusta 1016/2010.

4) Noudattaa asetusta 2019/2022.

5.2 Tietoja testilaitokselle

Voit pyytää suosituskäyttestehin vaaditut tiedot (esim. standardin

EN60436 mukaisesti) lähettämällä sähköpostia osoitteeseen:

info.test@dishwasher-production.com

Ilmoita pyynnössä laitteen arvokilvessä oleva tuotenumero (PNC).

Mikäli sinulla on kysyttävää astianpesukoneeseen liittyen, katso

lisätietoa laitteen mukana toimitetusta huolto-oppaasta.

6. LISÄTOIMINNOT

i Vaaditut lisätoiminnot tulee kytkeä päälle aina ennen ohjelman käynnistämistä. Lisätoimintoja ei voi ottaa käyttöön tai poistaa käytöstä ohjelman ollessa käynnissä.

i Option-painikkeella voidaan selata saatavilla olevia lisätoimintoja ja niiden mahdollisia yhdistelmiä.

i Kaikki lisätoiminnot eivät ole yhteensopivia. Jos valitset yhteensopimattomia lisätoimintoja, laite kytkee niistä yhden tai useamman automaattisesti pois päältä. Ainoastaan edelleen päällä olevien lisätoimintojen merkkivalot palavat.

i Jos lisätoiminto ei ole saatavilla ohjelmaan, vastaava merkkivalo on sammunut tai se vilkkuu nopeasti joidenkin sekuntien ajan ja sammuu sen jälkeen.



i Lisätoimintojen käyttö voi vaikuttaa veden- ja energiankulutukseen sekä ohjelman kestoon.

6.1 GlassCare

Tämä vaihtoehto mahdollistaa erityiskäsittelyn arkalaatuisten astioiden pesemiseen. Se estää valitun ohjelman

pesulämpötilan nopeat muutokset ja laskee lämpötilan arvoon 45 °C. Tämä suojaa erityisesti lasitavaran vahingoilta.



Käynnistäminen GlassCare

Paina  -painiketta, kunnes merkkivalo  syttyy. Ohjelman päivitetty kesto näkyy näytössä.

6.2 ExtraPower

Tämä lisätoiminto parantaa valitun ohjelman pesutulosta. Se nostaa pesulämpötilaa ja pidentää kestoa.



Käynnistäminen ExtraPower

Paina  -painiketta, kunnes merkkivalo + syttyy. Ohjelman päivitetty kesto näkyy näytössä.

6.3 ExtraHygiene

Tämä vaihtoehto mahdollistaa paremmat pesutulokset pitämällä lämpötilan välillä 65–70 °C vähintään 10 minuutin ajan viimeisen huuhteluvaiheen aikana.

Käynnistäminen ExtraHygiene

Paina  -painiketta, kunnes merkkivalo + syttyy. Ohjelman päivitetty kesto näkyy näytössä.

7. ASETUKSET

7.1 Ohjelman valintatila ja käyttäjätila

Kun laite on ohjelman valintatilassa, voit asettaa ohjelman ja siirtyä käyttäjätilaan.

Käyttäjätilassa saatavilla olevat asetukset:

- Vedenpehmentimen taso veden kovuuden mukaan.



- Huuhtelukirkasteen taso vaaditun annostelun mukaan.
- AirDry-toiminnon käyttöönotto tai käytöstäpoisto.

Laite tallentaa tallennetut asetukset, joten niitä ei tarvitse määrittää ennen jokaista ohjelmaa.

Ohjelmanvalintatilan asetus

Laite on ohjelmanvalintatilassa, kun ohjelman merkkivalo **ECO** on päällä ja ohjelman kesto näkyy näytössä.

Päälle kytkemisen jälkeen laite on oletuksena ohjelmanvalintatilassa. Jos näin ei ole, aseta ohjelmanvalintatila seuraavasti:

Paina ja pidä painettuina samanaikaisesti  ja  kunnes laite on ohjelmanvalintatilassa.

Käyttäjätilaan siirtyminen

Varmista, että laite on ohjelmanvalintatilassa.



Veden kovuus

Saksalaiset asteet (°dH)	Ranskalaiset asteet (°fH)	mmol/l	Clarcken järjestelmä	Vedenpehmentimen asetus
47 - 50	84 - 90	8,4 - 9,0	58 - 63	10
43 - 46	76 - 83	7,6 - 8,3	53 - 57	9
37 - 42	65 - 75	6,5 - 7,5	46 - 52	8
29 - 36	51 - 64	5,1 - 6,4	36 - 45	7
23 - 28	40 - 50	4,0 - 5,0	28 - 35	6
19 - 22	33 - 39	3,3 - 3,9	23 - 27	5 1)
15 - 18	26 - 32	2,6 - 3,2	18 - 22	4
11 - 14	19 - 25	1,9 - 2,5	13 - 17	3
4 - 10	7 - 18	0,7 - 1,8	5 - 12	2
< 4	< 7	< 0,7	< 5	1 2)

1) Tehdasasetus.

2) Älä käytä suolaa tällä tasolla.

Aseta oikea vedenkovuuden taso käytetystä konetiskiaineesta

Siirry käyttäjätilaan painamalla ja pitämällä painettuna samanaikaisesti  ja  -painiketta, kunnes merkkivalot **ECO**, **160min** ja **90min** vilkkuvat ja näyttö on tyhjä.

7.2 Vedenpehennin

Vedenpehennin poistaa vedestä mineraalit, joilla on negatiivisia vaikutuksia pesutulokseen ja laitteeseen.

Mitä enemmän vedessä on mineraaliaineita, sitä kovempaa vesi on. Vedenkovuus määritetään toisiaan vastaavilla asteikoilla.

Vedenpehmentimen asetukset tulee määrittää vesijohtoverkon vedenkovuuden mukaisesti. Voit kysyä vedenkovuustiedot paikkakuntasi vesilaitokselta. On tärkeää asettaa oikea vedenpehmentimen taso hyvän pesutuloksen saavuttamiseksi.

riippumatta, jotta suolan lisäämisen merkkivalo on käytössä.



Suolaa sisältävät yhdistelmäpesuainetabletit eivät ole riittävän tehokkaita kovan veden pehmentämiseen.

Regenerointi

Vedenpehmentimen tehokkuuden varmistamiseksi pehennyslaitteen hartsi tulee regeneroida säännöllisesti. Tämä on automaattinen prosessi, joka on osa astianpesukoneen normaalia toimintaa.

Kun määritetty määrä vettä (ks. taulukon arvot) on kulutettu edellisestä regeneroinnista alkaen, uusi regenerointi suoritetaan loppuhuutelun jälkeen ennen ohjelman päättymistä.

Vedenpehmentimen asetus	Vesimäärä (l)
1	250
2	100
3	62
4	47
5	25
6	17
7	10
8	5
9	3
10	3

Jos vedenpehennyksen asetus on korkea, se voidaan suorittaa myös keskellä ohjelmaa ennen huuhtelua (kaksi kertaa ohjelman aikana). Regenerointi ei vaikuta ohjelman kestoon, ellei se tapahdu ohjelman keskellä tai ohjelman lopussa lyhyellä kuivausvaiheella. Regenerointi pidentää tällöin ohjelman kokonaiskestoa 5 minuutilla.

Tämän seurauksena 5 minuuttia kestävä vedenpehmentimen huuhtelu voi käynnistyä saman ohjelman aikana tai seuraavan ohjelman alussa. Tämä lisää ohjelman vedenkulutusta yhteensä 4

litralla ja energiankulutusta yhteensä 2 Wh:lla. Vedenpehmentimen huuhtelu päättyy täydelliseen tyhjennykseen.

Jokainen vedenpehmentimen huuhtelu (voidaan suorittaa useamman kerran saman ohjelman aikana) voi pidentää ohjelman kestoa 5 minuutilla, kun se suoritetaan ohjelman alussa tai keskellä.



Tämän osion kaikki kulutusarvot on saavutettu laboratorio-olosuhteissa voimassa olevien standardien mukaisesti vedenkovuudella 2,5 mmol/L asetuksen 2019/2022 mukaisesti (vedenpehennin: taso 3). Veden paine ja lämpötila sekä energiasyötön vaihtelut voivat vaikuttaa arvoihin.

Vedenpehennystason asetus

Varmista, että laite on käyttäjätallassa.

1. Paina **P**.
 - Merkkivalo **ECO** vilkkuu edelleen.
 - Muut merkkivalot ovat pois päältä.
 - Nykyinen asetus näkyy näytössä, esim. $5 \text{ L} =$ taso 5.
2. Paina **P** toistuvasti muuttaaksesi asetuksen.
3. Vahvista asetus painamalla **Päälle/ Pois -painiketta**.

7.3 Huuhtelukirkastetaso

Huuhtelukirkaste auttaa kuivaamaan astiat ilman raitoja ja läikkiä. Sitä annostuu automaattisesti kuuman huuhteluvaiheen aikana.

Huuhtelukirkasteen määräksi voidaan asettaa taso 1 (vähimmäismäärä) - taso 8 (enimmäismäärä). Tehdasasetus: taso 5.



Kun huuhtelukirkastesäiliö on tyhjä, huuhtelukirkasteen merkkivalo syttyy täyttötarpeen ilmoittamiseksi. Jos kuivaustulokset ovat tyydyttävät käyttäessä ainoastaan yhdistelmäpesuainetabletteja, säiliö ja

merkkivalo voidaan kytkeä pois päältä. Parhaan kuivaustuloksen saavuttamiseksi huuhtelukirkastetta ja merkkivaloa on kuitenkin aina suositeltavaa käyttää.

Huuhtelukirkastesäiliö ja merkkivalo voidaan poistaa käytöstä asettamalla huuhtelukirkasteen tasoksi 0.

Huuhtelukirkastetason asetus

Varmista, että laite on käyttäjätallassa.

1. Paina .
 - Merkkivalo **160**min vilkkuu edelleen.
 - Muut merkkivalot ovat pois päältä.
 - Nykyinen asetus näkyy näytössä, esim. **4A**= taso 4.
2. Paina  toistuvasti muuttaaksesi asetuksen.
3. Vahvasta asetus painamalla Päälle/ Pois -painiketta.

7.4 AirDry

AirDry parantaa kuivaustulosta. Laitteen luukku avautuu automaattisesti kuivausvaiheen aikana ja se jää raolleen.

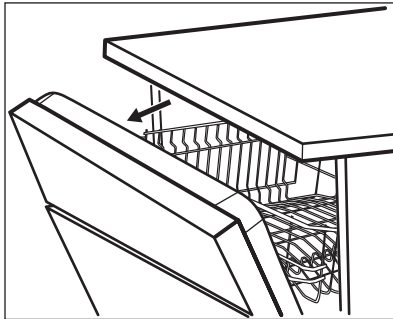

AirDry kytkeytyy automaattisesti toimintaan kaikkien ohjelmien yhteydessä lukuun ottamatta ohjelmaa  (jos olemassa).



HUOMIO!

Älä yritä sulkea laitteen luukkuja 2 minuutin kuluessa sen automaattisesta avautumisesta. Muutoin laite voi vaurioitua.







HUOMIO!

Jos lapset voivat päästä laitteeseen, suosittelemme kytkemään toiminnon AirDry pois päältä. Luukun automaattinen avautuminen voi aiheuttaa vaaratilanteita.

Pois päältä kytkeminen AirDry

Varmista, että laite on käyttötallassa.

1. Paina .
 - Merkkivalo **90**min vilkkuu edelleen.
 - Muut merkkivalot ovat pois päältä.
 - Nykyinen asetus näkyy näytössä.
 -  = AirDry on kytkettyynyt pois päältä.
 -  = AirDry on päällä.
2. Paina  muuttaaksesi asetusta.
3. Vahvasta asetus painamalla Päälle/ Pois -painiketta.

8. KÄYTTÖÖNOTTO

1. Varmista, että vedenpehmentimen nykyinen taso vastaa vesijohtoverkon veden kovuutta. Säädä muussa tapauksessa vedenpehmentimen taso.
2. Täytä suolasäiliö.
3. Täytä huuhtelukirkastelokero.
4. Avaa vesihana.
5. Käynnistä ohjelma mahdollisten koneen sisällä olevien prosessijäämien poistamiseksi. Älä käytä pesuainetta tai aseta astioita koreihin. Ohjelman käynnistämisen jälkeen laite puhdistaa vedenpehmentimen hartsia korkeintaan 5 minuutin ajan. Pesuvaihe

käynnistyy vasta tämän toiminnon jälkeen. Toiminto toistetaan säännöllisesti.

8.1 Suolasäiliö



HUOMIO!

Käytä ainoastaan astianpesukoneisiin tarkoitettua karkeaa suolaa. Hieno suola lisää korroosion vaaraa.

Suolaa käytetään vedenpehmentimen hartsin puhdistukseen ja hyvän pesutuloksen takaamiseksi päivittäisessä käytössä.

Suolasäiliön täyttäminen

1. Kierrä suolasäiliön korkkia vastapäivään ja poista se.
2. Kaada suolasäiliöön 1 litra vettä (vain ensimmäisellä käyttökerralla).
3. Täytä suolasäiliöön 1 kg suolaa (kunnes se on täysi).

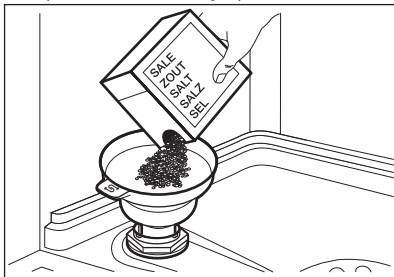

4. Loput rakeista voidaan lisätä säiliöön ravistamalla suppiloa varoen kahvasta kiinnipitäen.
5. Poista suolasäiliön suun ympärille roiskunut suola.

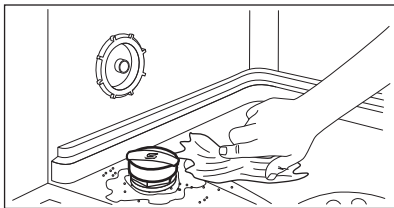

6. Sulje suolasäiliön korkki kiertämällä sitä myötäpäivään.



HUOMIO!

Vettä ja suolaa voi tulla ulos suolasäiliöstä, kun täytät sen. Käynnistä ohjelma välittömästi suolasäiliön täyttämisen jälkeen korroosion estämiseksi.

8.2 Huuhtelukirkastelokeron täyttäminen

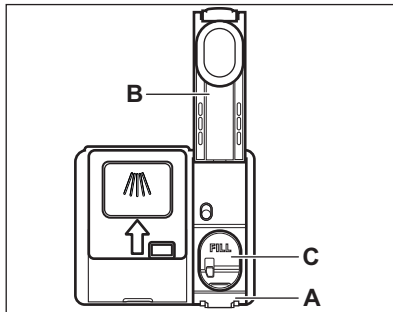

HUOMIO!

Käytä ainoastaan astianpesukoneille tarkoitettuja huuhtelukirkasteita.

1. Paina vapautinta (A) kannen (B) avaamiseksi.
2. Kaada huuhtelukirkastetta lokeroon (C), kunnes neste saavuttaa merkinnän "FILL".
3. Pyyhi yliroiskunut huuhtelukirkaste imukyisellä liinalla välttääksesi liiallisen vaahdon muodostuksen.
4. Sulje kansi. Varmista, että kansi lukittuu paikoilleen.

9. PÄIVITTÄINEN KÄYTTÖ

1. Avaa vesihana.
2. Kytke laite toimintaan painamalla virtapainiketta.

Varmista, että laite on ohjelman valintatilassa.

- Jos suolan merkkivalo palaa, täytä suolasäiliö.
 - Jos huuhtelukirkasteen merkkivalo palaa, täytä huuhtelukirkastelokero.
3. Täytä korit.
 4. Lisää konetiskiaine.
 5. Aseta ja käynnistä astioiden tyyppille ja likaisuusasteelle sopiva ohjelma.

9.1 Pesuaineen käyttäminen

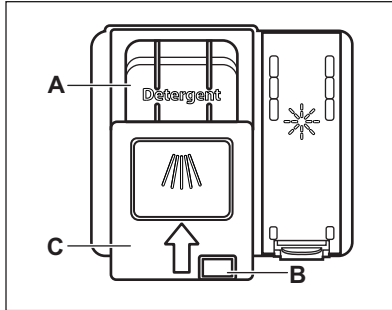

HUOMIO!

Käytä ainoastaan astianpesukoneisiin tarkoitettua konetiskiainetta.

1. Paina vapautuspainiketta (B) kannen (C) avaamiseksi.
2. Laita konetiskiaine lokeroon (A). Voit käyttää pesuainetabletteja, jauhetta tai geeliä.
3. Jos ohjelmassa on esipesuvaihe, aseta pieni määrä konetiskiainetta luukun sisäosaan.
4. Sulje kansi. Varmista, että kansi lukittuu paikoilleen.

9.2 Ohjelman asettaminen ja käynnistäminen

Auto Off-toiminto

Kyseinen toiminto vähentää energiankulutusta kytkemällä laitteen automaattisesti pois päältä, kun sitä ei käytetä.

Toiminto kytkeytyy päälle:

- Kun ohjelma on päättynyt.
- 5 minuutin kuluttua, jos ohjelmaa ei käynnistetty.

Ohjelman käynnistys

1. Kytke laite toimintaan painamalla Päälle/Pois -painiketta. Varmista, että laite on ohjelmanvalintatilassa.
2. Sulje laitteen luukku.
3. Paina P -painiketta toistuvasti, kunnes haluamasi ohjelman merkkivalo syttyy.

Ohjelman kesto näkyy näytössä.

4. Aseta haluamasi lisätoiminnot.
5. Paina ▷ -painiketta käynnistääksesi ohjelman.
 - Käynnissä olevan vaiheen merkkivalo syttyy.
 - Ohjelman kesto lyhenee minuiteissa.

Ohjelman käynnistäminen ajastimella

1. Aseta ohjelma.
2. Paina ⌚ -painiketta toistuvasti, kunnes haluamasi viiveaika (1–24 tuntia) näkyy näytössä.
3. Paina ▷ käynnistääksesi ajanlaskennan.
 - Merkkivalo ⌚ palaa.
 - Jäljellä oleva aika näkyy näytössä laskien tunteina. Viimeinen tunti näkyy minuutteina.

Kun laskenta on päättynyt, ohjelma käynnistyy ja käynnissä olevan vaiheen merkkivalo syttyy. Merkkivalo ⌚ ei pala.

Luukun avaaminen laitteen ollessa toiminnassa



Jos luukku avataan ohjelman ollessa käynnissä, laite sammuu. Se voi vaikuttaa energiankulutukseen ja ohjelman keston. Kun suljet luukun, laite käynnistyy uudelleen keskeytyskohdasta.

i Jos luukku avataan yli 30 sekunnin ajaksi kuivausvaiheen aikana, käynnissä oleva ohjelma päättyy. Tämä ei koske niitä tilanteita, jolloin AirDry-toiminto on avannut luukun.



i Älä yritä sulkea laitteen luukkaa 2 minuutin kuluessa siitä, kun AirDry-toiminto on avannut sen automaattisesti. Muutoin laite voi vaurioitua. Jos luukku suljetaan sen jälkeen vähintään 3 minuutin ajaksi, käynnissä oleva ohjelma päättyy.

Ohjelman ajastetun käynnistymisen peruuttaminen ajanlaskennan aikana

Kun peruutat ajastetun käynnistymisen, ohjelma ja lisätoiminnot on asetettava uudelleen.

Paina ja pidä painettuina samanaikaisesti  ja  kunnes laite on ohjelman valintatilassa.

Ohjelman peruuttaminen

Paina ja pidä painettuina samanaikaisesti  ja  kunnes laite on ohjelman valintatilassa.

Varmista, että pesuaineannostelijassa on pesuainetta ennen uuden ohjelman käynnistämistä.

Ohjelman loppu

Ohjelma on päättynyt, Auto Off -toiminto kytkee laitteen automaattisesti pois päältä.

Kaikki muut painikkeet ovat pois päältä paitsi Päällä/Pois-painike.

Sulje vesihana.

10. VIHJEITÄ JA NEUVOJA

10.1 Yleistä

Noudata seuraavia neuvoja optimaalisten puhdistus- ja kuivaustuloksien varmistamiseksi päivittäisessä käytössä ja ympäristön suojelemiseksi.

- Kun astianpesukoneen ohjekirjan ohjeita noudatetaan, vettä ja energiaa kuluu yleensä vähemmän kuin pestäessä astioita käsin.
- Täytä astianpesukone täyteen veden ja energian säästämiseksi. Järjestä astiat koreihin käyttöohjeen mukaisesti ja vältä korien täyttämistä liian täyteen parhaan pesutuloksen saavuttamiseksi.
- Älä esihuuhtelee astioita käsin. Se lisää veden ja energian kulutusta. Valitse tarvittaessa ohjelma, jossa on esipesuvaihe.
- Poista suurimmat ruokajäämät astioista ja tyhjenä kupit sekä lasit ennen niiden asettamista laitteeseen.
- Liota ja hankaa kevyesti keittoastioita, joissa on kiinni palaneita ruokajäämiä, ennen niiden pesemistä laitteessa.
- Varmista, että koreissa olevat astiat eivät kosketa tai peitä toisiaan. Täten varmistat tasaisen veden jakautumisen astioihin hyvän pesutuloksen saavuttamiseksi.
- Voit käyttää konetiskiainetta, huuhtelukirkastetta ja suolaa erikseen tai yhdistelmäpesuainetabletteja (esim. "All in 1"). Noudata pakkauksen ohjeita.
- Valitse ohjelma pestävien astioiden ja likaisuustason perusteella. **ECO** tarjoaa tehokkaimman veden- ja energiankulutuksen.
- Kalkkikerrostumien ehkäiseminen laitteen sisällä:
 - Täytä suolasäiliö aina tarvittaessa.
 - Käytä suositeltua määrää pesuainetta ja huuhtelukirkastetta.
 - Varmista, että vedenpehmentimen nykyinen taso

vastaa vesijohtoverkon veden kovuutta.

- Noudata luvun **"Hoito ja puhdistus"** ohjeita.

10.2 Suolan, huuhtelukirkasteen ja konetiskiaineen käyttö

- Käytä ainoastaan astianpesukoneeseen tarkoitettua suolaa, huuhtelukirkastetta ja konetiskiainetta. Muut tuotteet voivat vahingoittaa laitetta.
- Jos alueen veden kovuus on kovaa tai erittäin kovaa, suosittelemme käyttämään peruskonetiskiainetta (jauhe, geeli, tabletit ilman lisäaineita), huuhtelukirkastetta ja suolaa erikseen optimaalisen puhdistus- ja kuivaustuloksen saavuttamiseksi.
- Pesuainetabletit eivät liukene täysin lyhyissä ohjelmissa. Jotta astioihin ei jäisi pesuainejäämiä, suosittelemme pitkien ohjelmien käyttöä tablettien kanssa.
- Käytä aina oikeaa määrää pesuainetta. Riittämätön pesuainemäärä voi aiheuttaa heikon pesutuloksen sekä kovan veden muodostamia kalvoja tai tahroja astioihin. Jos pesuainetta on liikaa ja vesi pehmeää, astioihin jää pesuainejäämiä. Säädä pesuainemäärä veden kovuuden mukaan. Lue konetiskiaineen pakkauksen ohjeet.
- Käytä aina oikeaa määrää huuhtelukirkastetta. Riittämätön määrä huuhtelukirkastetta heikentää kuivaustulosta. Jos huuhtelukirkastetta on liikaa, astioihin muodostuu sinertävä pinta.
- Varmista, että vedenpehmentimen taso on oikea. Jos taso on liian korkea, veden suurempi suolamäärä voi aiheuttaa ruokailuvälineiden ruostumisen.

10.3

Yhdistelmäpesuainetablettien käytön lopettaminen

Toimi seuraavasti ennen kuin aloitat käyttämään erikseen pesuainetta, suolaa ja huuhtelukirkastetta:

1. Aseta vedenpehmentimen korkein taso.
2. Varmista, että suolasäiliö ja huuhtelukirkastelokero on täytetty täyteen.
3. Käynnistä lyhin ohjelma, joka sisältää huuhteluvaiheen. Älä lisää pesuainetta tai aseta astioita koreihin.
4. Kun ohjelma on suoritettu loppuun, säädä vedenpehmentimen alueesi veden kovuuden mukaan.
5. Säädä huuhtelukirkasteen määrä.

10.4 Korien täyttäminen

- Käytä aina hyväksi korien koko tila.
- Pese laitteella ainoastaan astioita, jotka kestävät pesun astianpesukoneessa.
- Älä pese laitteessa puu-, sarviaines-, alumiini-, tina- ja kupariastioita, sillä ne voivat haljeta, vääntyä, värjäytyä tai ruostua.
- Älä pese laitteessa esineitä, jotka imevät vettä (sienet, erilaiset kankaat).
- Aseta kupit, lasit, padat yms. alassuun.
- Varmista, etteivät lasiastiat kosketa toisiaan.
- Laita kevyet astiat yläkoriin. Tarkista, että astiat eivät pääse liikkumaan.
- Aseta ruokailuvälineet ja pienet esineet ruokailuvälinekoriin.
- Siirrä yläkoria ylöspäin, jotta suuremmat esineet mahtuisivat alakoriin.
- Tarkista ennen ohjelman käynnistämistä, että suihkuvarret pyöriivät esteettä.

10.5 Ennen ohjelman käynnistämistä

Varmista ennen valitun ohjelman käynnistämistä, että:

- Sihdit ovat puhtaat tai oikein paikallaan.

- Suolasäiliön kansi on tiivis.
- Suihkugarret eivät ole tukkiutuneet.
- Koneessa on riittävästi suolaa ja huuhtelukirkastetta (ellet käytä yhdistelmäpesuainetabletteja).
- Astiat on asetettu oikein koreihin.
- Ohjelma sopii astioiden tyyppille ja likaisuusasteelle.
- Käytät oikeaa pesuainemäärää.

10.6 Korien tyhjentäminen

1. Anna astioiden jäähtyä, ennen kuin tyhjennät ne koneesta. Kuumat astiat särkyvät helposti.

2. Tyhjennä ensin alakori ja vasta sen jälkeen yläkori.

 Koneen sisäpinnoille voi jäädä vettä ohjelman päätyttyä.

11. HOITO JA PUHDISTUS



VAROITUS!

Ennen kuin aloitat hoitoa tai puhdistusta, kytke laite pois toiminnasta ja irrota pistoke pistorasiasta.



Likaiset sihdit ja tukkiutuneet suihkuvarret heikentävät pesutuloksia. Tarkista sihdit säännöllisin välein ja puhdista ne tarvittaessa.

11.1 Sihtien puhdistaminen

Sihti koostuu 3 osasta.

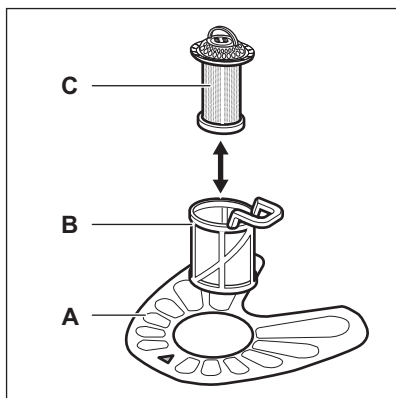

1. Kierrä sihtiä (B) vastapäivään ja poista se.

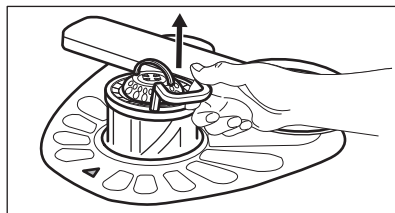
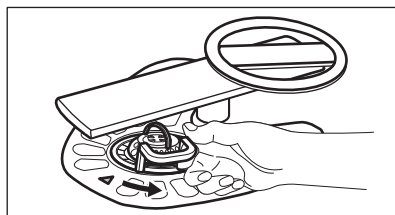

2. Poista sihti (C) sihdistä (B).
3. Irrota tasosihti (A).

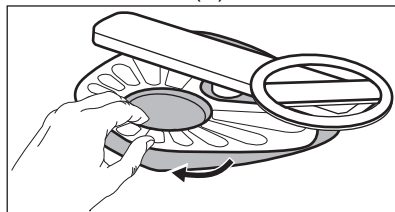

4. Pese sihdit.

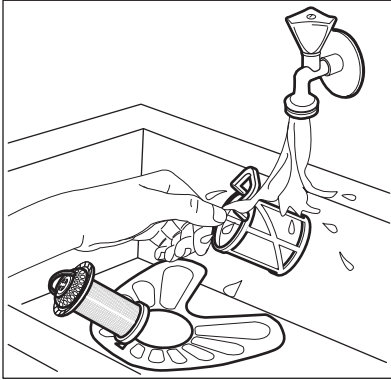

5. Varmista, ettei asennusaukon reunassa tai sen ympärillä ole ruokajäämiä tai epäpuhtauksia.
6. Asenna tasosihti (A) takaisin paikoilleen. Varmista, että se on oikein paikoillaan 2 ohjaimen alapuolella.



7. Kokoa sihdit (B) ja (C).
8. Asenna sihti (B) tasosihtiin (A). Käännä sitä myötäpäivään, kunnes se lukittuu.

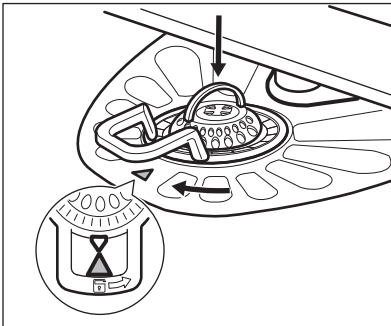

HUOMIO!
Sihtien virheellinen asento voi aiheuttaa heikkoja pesutuloksia ja vaurioittaa laitetta.

11.2 Alasuihkuvarren puhdistaminen

Suosittellemme puhdistamaan alasuihkuvarren säännöllisesti reikien tukoksien välttämiseksi.

Tukkiutuneet reiät voivat aiheuttaa heikkoja pesutuloksia.

1. Irrota alasuihkuvarsi vetämällä sitä ylöspäin.

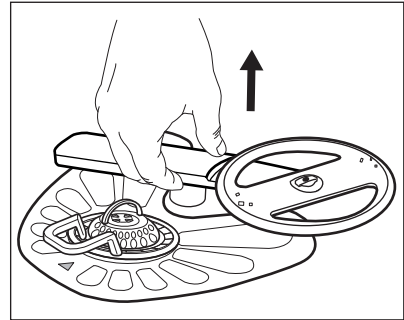

2. Pese suihkuvarsi juoksevan veden alla. Poista liקהiukkaset rei'istä ohutkärkisellä välineellä (esim. hammastikku).

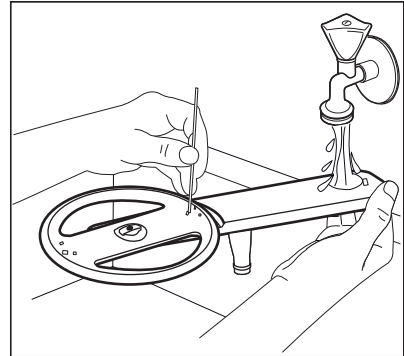

3. Asenna suihkuvarsi takaisin painamalla sitä alaspäin.

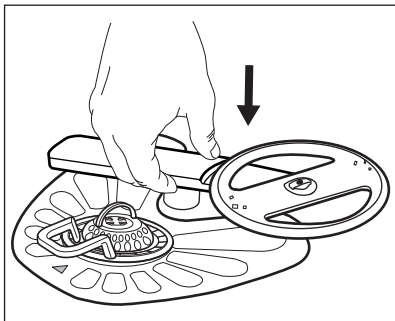

11.3 Yläsuihkuvarsien puhdistaminen

Suosittellemme puhdistamaan yläsuihkuvarret säännöllisesti reikien tukoksien välttämiseksi. Tukkiutuneet reiät voivat aiheuttaa heikkoja pesutuloksia.

Yläsuihkuvarret sijaitsevat yläkorin alla. Suihkuvarret (B) on asennettu putkeen (A) kiinnittimillä (C).

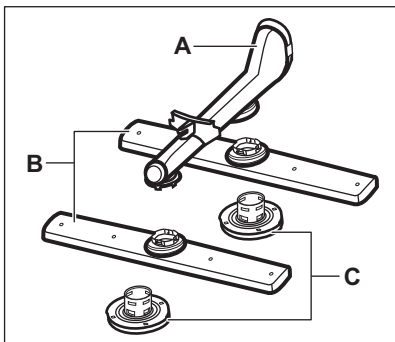

1. Vedä yläkori ulos.
2. Voit irrottaa suihkuvarren kiertämällä kiinnintä myötäpäivään.

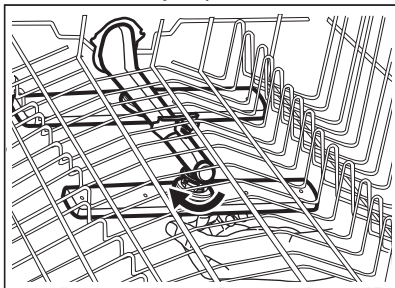

3. Pese suihkuvarsi juoksevan veden alla. Poista likahiukkaset rei'istä ohutkärkisellä välineellä (esim. hammastikku).

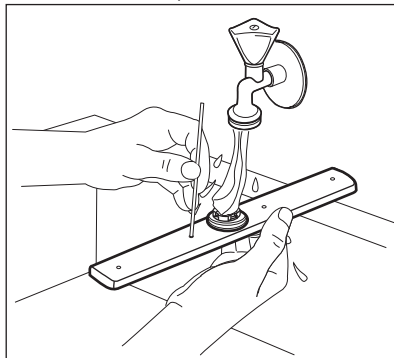

4. Asenna suihkuvarsi takaisin paikoilleen asettamalla kiinnitin suihkuvarteen ja kiinnittämällä se putkeen vastapäivään kiertämällä. Varmista, että kiinnitin lukittuu paikoilleen.

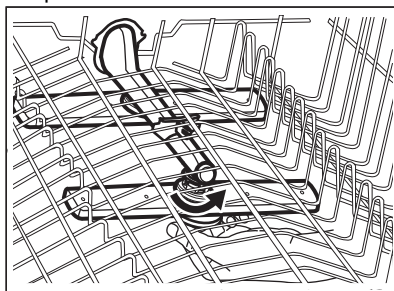

11.4 Sisätilan puhdistaminen

- Puhdista laite, oven kumitiiviste mukaan lukien, huolellisesti pehmeällä ja kostealla liinalla.
- Käytä erityistä astianpesukoneiden puhdistusainetta vähintään kerran kahdessa kuukaudessa laitteen parhaan suorituskyvyn säilyttämiseksi. Noudata tarkoin tuotepakkauksissa olevia ohjeita.
- Käytä -ohjelmaa optimaalisten pesutuloksien saavuttamiseksi.
- Älä käytä hankausainetta, hankaavia pesulappuja, teräviä välineitä, voimakkaita kemikaaleja, teräsharjaa tai liuottimia.
- Jos lyhyitä ohjelmia käytetään säännöllisesti, laitteen sisälle voi

kertyä rasvaa ja kalkkia. Suorita pitkä ohjelma vähintään kaksi kertaa kuukaudessa kalkkikertymien välttämiseksi.

11.5 Vieraiden esineiden poistaminen

Tarkista sihdit ja allas aina astianpesukoneen käytön jälkeen. Vieraat esineet (esim. lasi- ja muovipalaset, luut tai hammastikut jne.) heikentävät pesutehoa ja ne voivat vaurioittaa tyhjennuspumpua.

1. Irrota sihtijärjestelmä tämän luvun ohjeita noudattamalla.
2. Poista vieraat esineet käsin.



HUOMIO!

Jos esineiden poistaminen ei onnistu, ota yhteyttä valtuutettuun huoltopalveluun.

3. Asenna sihdit takaisin tämän luvun ohjeita noudattamalla.

11.6 Ulkopintojen puhdistaminen

- Puhdista laite kostealla pehmeällä liinalla.
- Käytä vain mietoja puhdistusaineita.
- Älä käytä hankausainetta, hankaavia pesulappuja tai liuottimia.

12. VIANMÄÄRITYS



VAROITUS!

Laitteen virheellinen korjaus voi aiheuttaa turvallisuusvaaroja käyttäjälle. Korjaustoimenpiteet saa suorittaa vain asiantunteva henkilöstö.

Suurin osa mahdollisista ongelmista voidaan ratkaista ilman yhteydenottoa valtuutettuun huoltoliikkeeseen.

Katso lisätieto mahdollisista ongelmista alla olevasta taulukosta.

Joidenkin ongelmien ilmetessä näytölle ilmestyy hälytyskoodi.

Ongelma- ja hälytyskoodi	Mahdollinen syy ja ratkaisu
Et saa laitetta käynnistymään.	<ul style="list-style-type: none"> • Varmista, että pistoke on kiinnitetty pistorasiaan. • Varmista, että sulakerasian sulake on ehjä.
Ohjelma ei käynnisty.	<ul style="list-style-type: none"> • Varmista, että laitteen luukku on suljettu. • Paina Start. • Jos ajastettu käynnistyminen on asetettu, peruuta ajastus tai odota, kunnes ajanlaskenta on kulunut umpeen. • Laitte suorittaa vedenpehmentimessä olevan hartsin uudelleenlatauksen. Tämä kestää noin 5 minuuttia.
Laitte ei täyty vedellä. Näytössä näkyy i10 tai i11 .	<ul style="list-style-type: none"> • Varmista, että vesihana on auki. • Varmista, että vedensyöttöpaine on riittävä. Tämän tiedon saat paikalliselta vesilaitokselta. • Varmista, ettei vesihana ole tukossa. • Varmista, ettei vedenpoistoletkun sihti ole tukossa. • Varmista, ettei vedenottoletkussa ole vääntymiä, vaurioita tai taittumuksia.

Ongelma- ja hälytyskoodi	Mahdollinen syy ja ratkaisu
<p>Laite ei tyhjennä vettä. Näytössä näkyy i20.</p>	<ul style="list-style-type: none"> • Varmista, ettei pesualtaan hana ole tukossa. • Tarkista, ettei sisäinen suodatusjärjestelmä ole tukossa. • Varmista, ettei vedenottoletkussa ole vääntymiä tai taantumia.
<p>Ylivuotosuojalaite on käytössä. Näytössä näkyy i30.</p>	<ul style="list-style-type: none"> • Sulje vesihana. • Varmista, että laite on oikein asennettu. • Varmista, että korit on täytetty käyttöohjeen mukaisesti.
<p>Vedenpinnankorkeuden tunnistin epäkunnossa. Näytössä näkyy i41 - i44.</p>	<ul style="list-style-type: none"> • Varmista, että sihdit ovat puhtaita. • Kytke laite päälle ja pois päältä.
<p>Pesupumpun tai tyhjennyspumpun toimintahäiriö. Näytössä näkyy i51 - i59 tai i5A - i5F.</p>	<ul style="list-style-type: none"> • Kytke laite päälle ja pois päältä.
<p>Laitteen sisällä olevan veden lämpötila on liian korkea tai lämpötilan tunnistin on viallinen. Näytössä näkyy i61 tai i69.</p>	<ul style="list-style-type: none"> • Varmista, että tuloveden lämpötila ei ole korkeampi kuin 60 °C. • Kytke laite päälle ja pois päältä.
<p>Laitteen tekninen häiriö. Näytössä näkyy iC0 tai iC3.</p>	<ul style="list-style-type: none"> • Kytke laite päälle ja pois päältä.
<p>Vedenpinnan korkeus liian suuri. Näytössä näkyy iF1.</p>	<ul style="list-style-type: none"> • Kytke laite päälle ja pois päältä. • Varmista, että sihdit ovat puhtaita. • Varmista, että poistoletku on asennettu oikealle korkeudelle lattiaan nähden. Lue asennusohjeet.
<p>Laite pysähtyy ja käynnistyy useita kertoja toiminnan aikana.</p>	<ul style="list-style-type: none"> • Tämä on normaalia. Täten taataan optimaaliset puhdistustulokset ja energiansäästö.
<p>Ohjelma kestää liian pitkään.</p>	<ul style="list-style-type: none"> • Jos ajastettu käynnistyminen on asetettu, peruuta asetus tai odota, kunnes ajanlaskenta on kulunut umpeen.
<p>Näytöllä näkyvä ohjelman kesto poikkeaa kulutusarvotaulukon kestoista.</p>	<ul style="list-style-type: none"> • Ota esille kulutusarvotaulukko luvussa "Ohjelmat".
<p>Jäljellä oleva aika näytössä kasvaa ja se hyppää lähes ohjelman keston loppuun.</p>	<ul style="list-style-type: none"> • Tämä ei ole laitevika. Laite toimii virheettömästi.

Ongelma- ja hälytyskoodi	Mahdollinen syy ja ratkaisu
Laitteen luukussa on pieni vuoto.	<ul style="list-style-type: none"> Laitetta ei ole asennettu vaakatasoon. Löysää tai kiristä säädettäviä jalkoja (jos mahdollista). Laitteen luukua ei ole keskitetty altaaseen. Säädä takimmaista jalkaa (jos mahdollista).
Laitteen luukun sulkeminen on vaikeaa.	<ul style="list-style-type: none"> Laitetta ei ole asennettu vaakatasoon. Löysää tai kiristä säädettäviä jalkoja (jos mahdollista). Astioiden osia on työntynyt ulos koreista.
Laitteen luukku avautuu kesken pesuohjelman.	<ul style="list-style-type: none"> Tämä AirDry toiminto on käynnistynyt. Voit kytkeä toiminnon pois päältä. Lue lisää kohdasta "Asetukset".
Laitteen sisältä kuuluu kolinaa tai iskuääniä.	<ul style="list-style-type: none"> Astioita ei ole sijoitettu oikein koreihin. Katso lisätietoa korin täyttöä koskevasta esitteestä. Varmista, että suihkuvarret pääsevät kiertämään vapaasti.
Laitteen virrankatkaisin laukeaa.	<ul style="list-style-type: none"> Ampeeriarvo on riittämätön syöttämään virtaa kaikkiin käytössä oleviin laitteisiin samanaikaisesti. Tarkista pistokkeen ampeeriarvo ja mittarin kapasiteetti tai kytke jokin käytössä olevista laitteista pois päältä. Laitteen sisäisen sähköjärjestelmän vika. Ota yhteyttä valtuutettuun huoltoliikkeeseen.



Lue lisää kohdasta **"Ennen ensimmäistä käyttökertaa"**, **"Päivittäinen käyttö"** tai **"Neuvoja ja vinkkejä"** saadaksesi tietoa muista mahdollisista syistä.



VAROITUS!

Älä käytä laitetta ennen kuin ongelma on saatu täysin korjatuksi. Irrota laite verkosta ja älä kytke sitä uudelleen, ennen kuin voit olla varma, että se toimii oikein.

Tarkastettuasi laitteen kytke se pois päältä ja sen jälkeen kytke se takaisin päälle. Jos ongelma toistuu, ota yhteys valtuutettuun huoltoliikkeeseen.

Taulukossa mainitsemattomien hälytyskoodien suhteen on otettava yhteys valtuutettuun huoltoliikkeeseen.

12.1 Pesu- ja kuivaustulokset eivät ole tyydyttäviä

Ongelma	Mahdollinen syy ja ratkaisu
Huonot pesutulokset.	<ul style="list-style-type: none"> Lue lisää kohdasta "Päivittäiskäyttö", "Neuvoja ja vinkkejä" ja korin täyttöä koskevasta esitteestä. Käytä tehokkaampaa pesuohjelmaa. Kytke ExtraPower -lisätoiminto päälle valitun ohjelman pesutuloksen parantamiseksi. Puhdista suihkuvarret ja sihti. Lue lisää kohdasta "Hoito ja puhdistus".

Ongelma	Mahdollinen syy ja ratkaisu
Huonot kuivaustulokset.	<ul style="list-style-type: none"> • Astiat jätetty liian pitkäksi ajaksi suljetun laitteen sisälle. Kytke AirDry -toiminto päälle luukun automaattisen avautumisen asettamiseksi ja kuivaustuloksen parantamiseksi. • Huuhtelukirkaste on loppunut tai sitä ei ole riittävästi. Täytä huuhtelukirkasteannostelija tai aseta korkeampi huuhtelukirkasteen taso. • Huuhtelukirkasteen laatu voi olla syynä. • Suosittelemme käyttämään aina huuhtelukirkastetta, myös yhdistelmäpesuainetablettien kanssa. • Muoviset osat voi olla tarpeen kuivata pyyhkeellä. • Ohjelmassa ei ole kuivausvaihetta. Lue lisää kohdasta "Ohjelmien yleiskatsaus".
Laseissa ja muissa astioissa on valkeita juovia tai sinertäviä kerrostumia.	<ul style="list-style-type: none"> • Huuhtelukirkastetta on annosteltu liikaa. Säädä huuhtelukirkasteen taso alhaisempaan tasoon. • Pesuainetta on liian paljon.
Laseissa ja muissa astioissa on tahroja ja kuivia vesipisaroita.	<ul style="list-style-type: none"> • Huuhtelukirkastetta on annosteltu liian vähän. Säädä huuhtelukirkasteen taso korkeammalle tasolle. • Huuhtelukirkasteen laatu voi olla syynä.
Laitteen sisäosa on märkä.	<ul style="list-style-type: none"> • Kyse ei ole laiteviasta. Kosteaa ilmaa kondensoituu laitteen seiniin.
Epätavallinen määrä vaahdotta pesun aikana.	<ul style="list-style-type: none"> • Käytä ainoastaan astianpesukoneille tarkoitettuja konetiskiaineita. • Käytä muun valmistajan pesuainetta. • Älä esihuuhtelee astioita juoksevan veden alla ennen koneeseen asettamista.
Ruokailuvälineissä on ruosteen merkkejä.	<ul style="list-style-type: none"> • Pesuvedessä on liikaa suolaa. Lue lisää kohdasta "Vedenpehennys". • Hopeisia ja ruostumattomasta teräksestä valmistettuja ruokailuvälineitä on sekoitettu. Älä aseta hopeisia ja ruostumattomasta teräksestä valmistettuja ruokailuvälineitä sekaisin.
Annostelijassa on pesuainettä jäämiä ohjelman päättyessä.	<ul style="list-style-type: none"> • Pesutabletti juuttui lokeroon, vesi ei täten huuhtelut sitä kokonaan pois. • Vesi ei huuhtelee pesuainetta pois annostelijasta. Varmista, etteivät suihkuvarret ole juuttuneet kiinni tai tukossa. • Varmista, etteivät korissa olevat astiat estä pesuaineen annostelijan avautumista.
Laitteessa on hajuja.	<ul style="list-style-type: none"> • Lue lisää kohdasta "Sisäpuolen puhdistus". • Käynnistä  -ohjelma käyttäen erityisesti astianpesukoneisiin tarkoitettua kalkinpoistoainetta tai puhdistusainetta.

Ongelma	Mahdollinen syy ja ratkaisu
Kalkkijäämiä astioissa, altaassa ja luukun sisäosassa.	<ul style="list-style-type: none"> Alhainen suolasäiliön taso, tarkista suolan merkkivalo. Suolalokeron korkki on löystynyt. Hanavesi on kovaa. Lue lisää kohdasta "Vedenpehmentin". Käytä suolaa ja aseta vedenpehmentimen regenerointi jopa yhdistelmäpesuainetabletteja käyttäessä. Lue lisää kohdasta "Vedenpehmentin". Käynnistä  -ohjelma käyttäen astianpesukoneille tarkoitettua kalkinpoistoaainetta. Jos kalkkikertymiä on edelleen, puhdista laite tähän tarkoitukseen tarkoitettulla puhdistusaineella. Kokeile toista pesuainetta. Ota yhteyttä pesuaineen valmistajaan.
Astiat ovat himmeitä, värjättyneitä tai niissä on lohkeamia.	<ul style="list-style-type: none"> Varmista, että laitteessa pestään ainoastaan konepesun kestäviä astioita. Täytä ja tyhjennä kori varoen. Katso lisätietoa korin täyttöä koskevasta esitteestä. Aseta arkalaatuiset astiat yläkoriin. Kytke GlassCare -lisätoiminto päälle arkalaatuisten astioiden ja lasien hellävaraista käsittelyä varten.



Lue lisää kohdasta "**Ennen ensimmäistä käyttökertaa**", "**Päivittäinen käyttö**" tai "**Neuvoja ja vinkkejä**" saadaksesi tietoa muista mahdollisista syistä.

13. TEKNISET TIEDOT

Mitat	Leveys / korkeus / syvyys (mm)	446 / 818 - 878 / 575
Sähköliitäntä ¹⁾	Jännite (V)	220 - 240
	Taajuus (Hz)	50
Vedenpaine	Min. / maks. baaria (MPa)	0.5 (0.05) / 8 (0.8)
Vedensyöttö	Kylmä tai kuuma vesi ²⁾	maks. 60 °C
Tilavuus	Astiaaston koko (henkilölu-ku)	9
Energiankulutus	Päällä (W)	5.0
	Pois päältä (W)	0.50

¹⁾ Katso arvot arvokilvestä.

²⁾ Jos vesi kuumennetaan vaihtoehdoisen, ympäristöystävällisemmän energian avulla (esim. aurinkopaneelit), käytä kuumaa vettä energiankulutuksen vähentämiseksi.



13.1 Linkki EU EPREL - tietokantaan

Laitteen mukana toimitetun energialuokkamerkinnän QR-koodi sisältää linkin verkkosivustolle, jossa tämä laite voidaan rekisteröidä EU EPREL -tietokantaan. Säilytä energialuokkamerkintää yhdessä käyttöohjeen ja kaikkien muiden tämän laitteen mukana toimitettujen asiakirjojen kanssa.

Tuotteen suorituskykytietoja on mahdollista tarkastella EU EPREL -tietokannassa käyttämällä linkkiä <https://eprel.ec.europa.eu> sekä laitteen arvokilvessä olevaa mallin nimeä ja tuotenumeroa. Katso luku "Tuotteen kuvaus".

Lisätietoa energialuokasta on saatavilla osoitteesta www.theenergylabel.eu.

14. YMPÄRISTÖNSUOJELU

Kierrätä materiaalit, jotka on merkitty merkillä . Kierrätä pakkaus laittamalla se asianmukaiseen kierrätysastiaan. Suojele ympäristöä ja ihmisten terveyttä kierrättämällä sähkö- ja elektroniikkaromut. Älä hävitä merkillä .

merkittyjä kodinkoneita kotitalousjätteen mukana. Palauta tuote paikalliseen kierrätyskeskukseen tai ota yhteyttä paikalliseen viranomaiseen.

www.electrolux.com/shop



156949280-A-322020

