

USER MANUAL



INDHOLDSFORTEGNELSE

1. OM SIKKERHED.....	2
2. SIKKERHEDSANVISNINGER.....	4
3. PRODUKTBESKRIVELSE.....	6
4. KONTROLPANEL.....	7
5. PROGRAMMER.....	7
6. INDSTILLINGER.....	9
7. FØR FØRSTE ANVENDELSE.....	12
8. DAGLIG BRUG.....	13
9. RÅD OG TIPS.....	15
10. VEDLIGEHODELSE OG RENGØRING.....	17
11. FEJLFINDING.....	19
12. TEKNISK INFORMATION.....	23

FOR PERFEKTE RESULTATER

Tak, fordi du valgte dette produkt fra AEG. Vi har skabt det, så du kan nyde en uovertruffen funktionsevne i mange år med nyskabende teknologi, der gør livet lettere – funktioner, som du ikke finder i almindelige apparater. Brug et par minutter på at læse mere – så du kan få det bedste ud af det.

Besøg vores hjemmeside for at:



Få rådgivning, brochurer, fejlfinding, service- og reparationsinformation:
www.aeg.com/support



Få bedre service ved at registrere dit produkt:
www.registreaeg.com



Køb tilbehør, forbrugsvarer og originale reservedele til dit produkt:
www.aeg.com/shop

KUNDEPLEJE OG SERVICE

Brug altid originale reservedele.

Sørg for at have følgende data tilgængelig, når du kontakter service: Model, PNC, Serienummer.

Du finder oplysningerne på maskinens typeskilt.

⚠ Advarsel/Forsigtig-Sikkerhedsanvisninger

ℹ Generelle oplysninger og gode råd

♻ Miljøoplysninger

Ret til ændringer uden varsel forbeholdes.

1. ⚠ OM SIKKERHED

Læs brugsanvisningen grundigt, før apparatet installeres og tages i brug. Producenten påtager sig intet ansvar for eventuelle skader, der er resultatet af forkert installation

eller brug. Opbevar altid brugsanvisningen på et sikkert og tilgængeligt sted til senere opslag.

1.1 Sikkerhed for børn og andre udsatte personer

- Apparatet kan bruges af børn fra 8 år og opefter samt af personer med nedsat fysisk, sensorisk eller psykisk funktionsevne, eller som mangler den nødvendige erfaring eller viden, hvis de er under opsyn eller er blevet instrueret i at bruge apparatet på en sikker måde samt forstår de medfølgende farer.
- Børn mellem 3 og 8 år og personer med omfattende og komplekst handicap skal holdes på afstand af apparatet, medmindre de overvåges konstant.
- Børn på under 3 år skal holdes på afstand af apparatet, med mindre de overvåges konstant.
- Børn må ikke lege med apparatet.
- Opbevar vaskemidler utilgængeligt for børn.
- Lad ikke børn og husdyr komme tæt på maskinen, mens lågen er åben.
- Børn må ikke udføre rengøring og vedligeholdelse på apparatet uden opsyn.

1.2 Generelt om sikkerhed

- Dette apparat er beregnet til husholdningsbrug eller lignende anvendelse, som f.eks.:
 - stuehuse, kantineområder i butikker, på kontorer og i andre arbejdsmiljøer.
 - af kunder på hoteller, moteller, bed & breakfast og andre miljøer af indkvarteringstypen.
- Apparatets specifikationer må ikke ændres.
- Driftsvandtrykket (minimum og maksimum) skal være mellem 0.5 (0.05) / 8 (0.8) bar (MPa)
- Følg det maksimale antal af 13 kuverter.
- Hvis netledningen er beskadiget, skal den af sikkerhedsgrunde udskiftes af producenten, et autoriseret servicecenter eller en tekniker med tilsvarende kvalifikationer.

- Anbring bestikket i bestikkurven, så de skarpe ender vender nedad, eller læg dem i bestikskuffen i en vandret position, så de skarpe ender vender nedad.
- Lad ikke apparatet stå uden opsyn med åben luge, da nogen ved et uheld kan træde på den.
- Sluk for apparatet, og tag netstikket ud af kontakten inden nogen som helst form for vedligeholdelse.
- Undlad at bruge højtryksrensere og/eller damp til at rengøre apparatet.
- Hvis apparatet har ventilationsåbninger i bunden, må de ikke tildækkes af f.eks. et tæppe.
- Apparatet skal sluttes til vandledningsnettet ved hjælp af de nye medfølgende slangesæt. Gamle slangesæt må ikke genbruges.

2. SIKKERHEDSANVISNINGER

2.1 Installation



ADVARSEL!

Apparatet må kun installeres af en sagkyndig.

- Fjern al emballagen.
- Undlad at installere eller bruge et beskadiget apparat.
- Brug ikke apparatet, inden det monteres i den indbyggede struktur, pga. sikkerhed.
- Følg installationsvejledningen, der følger med apparatet.
- Vær altid forsigtig, når du flytter apparatet, da det er tungt. Brug altid sikkerhedshandsker og lukket fodtøj.
- Stil eller brug ikke apparatet et sted, hvor temperaturen kommer under 0 °C.
- Installér apparatet et sikkert og velegnet sted, der opfylder installationskrav.



www.youtube.com/electrolux
www.youtube.com/aeg

How to install your 60 cm
Dishwasher Sliding Hinge



2.2 Tilslutning, el



ADVARSEL!

Risiko for brand og elektrisk stød.

- Apparatet skal tilsluttes strøm m/jord, jvf. Stærkstrømsreglementet.
- Sørg for, at parametrene på typeskiltet er kompatible med nettilslutningens elektriske mærkeværdier.
- Brug altid en korrekt monteret lovlig stikkontakt.
- Brug ikke multistikadaptere og forlængerledninger.
- Pas på, du ikke beskadiger netstikket og netledningen. Hvis der bliver behov for at udskifte netledningen, skal det udføres af vores autoriserede servicecenter.
- Sæt først netstikket i stikkontakten ved installationens afslutning. Sørg for, at der er adgang til elstikket efter installationen.
- Undgå at slukke for apparatet ved at trække i netledningen. Tag altid selve netstikket ud af kontakten.
- Dette apparat er forsynet med et 13 A-netstik. Hvis sikringen i netstikket skal udskiftes, skal du bruge en

sikring på 13 A ASTA (BS 1362) (kun Storbritannien og Irland).

2.3 Tilslutning, vand

- Beskadig ikke vandslangerne.
- Før du slutter til nye rør, rør, der ikke har været brugt i lang tid, hvor der er udført reparationsarbejde eller monteret nye enheder (vandmålere osv.), skal du lade vandet løbe, indtil det er klart og rent.
- Sørg for, at der ikke er synlige vandlækager under og efter første brug af apparatet.
- Tilløbsslangen har en sikkerhedsventil og en kappe med et indvendigt elkabel.

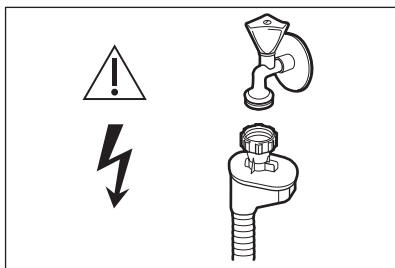

ADVARSEL!
Højspænding.

- Hvis tilløbsslangen beskadiges, skal vandhanen straks lukkes, og stikket tages ud af stikkontakten. Kontakt det autoriserede servicecenter for at få udskiftet tilløbsslangen.

2.4 Brug

- Undlad at bruge brændbare produkter eller ting, der er fugtet med brændbare produkter, i apparatet eller i nærheden af eller på dette.
- Opvaskemidler er farlige. Følg sikkerhedsanvisningen på vaskemidlets emballage.
- Drik og leg ikke med vandet i apparatet.
- Tag ikke opvasken ud af apparatet, før opvaskeprogrammet er slut. Der kan være nogle rester tilbage på tallerknerne.
- Undlad at opbevare genstande eller lægge tryk på apparatets åbne låge.

- Der kan komme meget varm damp ud af apparatet, hvis du åbner lågen, mens programmet er i gang.

2.5 Indvendig belysning



ADVARSEL!

Fare for personskade.

- Vedrørende lampe(rne) i dette produkt og reservedelslamper, der sælges separat: Disse lamper er beregnet til at modstå ekstreme fysiske forhold i husholdningsapparater, såsom temperatur, vibration, fugt, eller er beregnet til at signalere information om apparatets driftsstatus. De er ikke beregnet til at blive brugt i andre apparater, og de er ikke velegnede til belysning af rum.
- Kontakt det autoriserede servicecenter for at få udskiftet den indvendige lampe.

2.6 Service

- Kontakt det autoriserede servicecenter for at få repareret apparatet. Brug kun originale reservedele.
- Bemærk, at hvis man selv reparerer apparatet, eller får det repareret af en ikke-faglig, kan det have sikkerhedsmæssige konsekvenser og vil muligvis ugyldiggøre garantien.
- De følgende reservedele vil være tilgængelige i 7 år, efter produktionen af modellen er blevet standset: motor, cirkulations- og afløbspumpe, varmelegemer og varmeelementer, herunder varmepumper, rørsystemer og relateret udstyr, herunder slanger, ventiler, filtre og aquastop, strukturelle og indvendige dele relateret til dørsamlinger, printplader, elektroniske skærme, trykafbrydere, termostater og sensorer, software og firmware, herunder nulstillingssoftware. Bemærk, at nogle af disse reservedele kun er tilgængelige for fagudlærte reparatører, og at ikke alle reservedele er relevante for alle modeller.

- De følgende reservedele vil være tilgængelige i 10 år, efter produktionen af modellen er blevet standset: dørhængsel og -tætninger, andre tætninger, spulearme, dræningsfiltre, indvendige stativer og perifere enheder af plast såsom kurve og låg.

2.7 Bortskaffelse



ADVARSEL!

Risiko for personskade eller kvælning.

- Tag stikket ud af kontakten.
- Klip elledningen af, og kassér den.
- Fjern lågens lås, så børn og kæledyr ikke kan blive lukket inde i apparatet.

3. PRODUKTBESKRIVELSE



Grafikken herunder er blot en generel produktoversigt. Få flere oplysninger i andre kapitler og/eller dokumenter, der fulgte med apparatet.

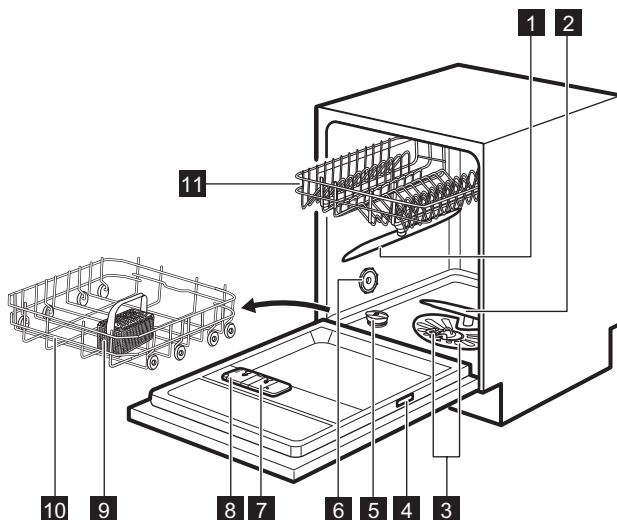

- 1** Øverste spulearm
- 2** Nederste spulearm
- 3** Filtre
- 4** Typeskilt
- 5** Saltbeholder
- 6** Udluftning

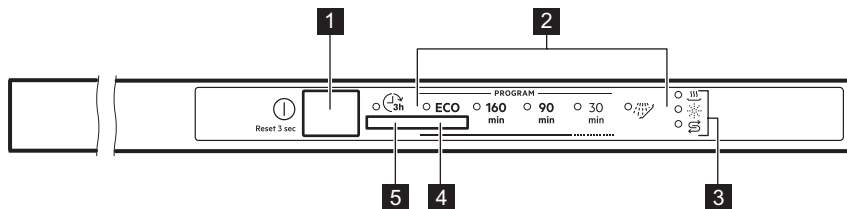

- 7** Kammer til afspændingsmiddel
- 8** Opvaskemiddeldispenser
- 9** Bestikkurv
- 10** Nederste kurv
- 11** Øverste kurv

4. KONTROLPANEL



- | | |
|---|---------------------------|
| 1 Tænd-/sluk-knap/Nulstillingsknap | 4 Programknap |
| 2 Program-kontrollamper | 5 Delay Start-knap |
| 3 Lamper | |

4.1 Lamper

lampe	Beskrivelse
	Lampe for tørretrin. Den er tændt, når du vælger et program med tørretrinnet. Den blinker, når tørretrinnet er i gang.
	Kontrollampe for salt. Er tændt, når saltbeholderen skal genfyldes. Er altid slukket, når programmet er i gang.
	Kontrollampe for afspændingsmiddel. Lyser, når beholderen til afspændingsmiddel skal genfyldes. Er altid slukket, når programmet er i gang.

5. PROGRAMMER

Rækkefølgen af programmerne i tabellen afspejler muligvis ikke deres sekvens på kontrolpanelet.

Program	Type opvask	Grad af snavs	Programtrin
ECO ¹⁾	<ul style="list-style-type: none"> Service Bestik Gryder Pander 	<ul style="list-style-type: none"> Normal Lettere tørt 	<ul style="list-style-type: none"> Forvask Opvask 50 °C Mellemskyl Endelig skylning 60 °C Tørring AirDry

Program	Type opvask	Grad af snavs	Programtrin
160 min	<ul style="list-style-type: none"> • Service • Bestik • Gryder • Pander 	<ul style="list-style-type: none"> • Normalt til kraftigt • Tørt 	<ul style="list-style-type: none"> • Forvask • Opvask 60 °C • Mellemskyl • Endelig skylning 60 °C • Tørring • AirDry
90 min	<ul style="list-style-type: none"> • Service • Bestik • Gryder • Pander 	<ul style="list-style-type: none"> • Normal • Lettere tørt 	<ul style="list-style-type: none"> • Opvask 60 °C • Mellemskyl • Endelig skylning 55 °C • Tørring • AirDry
30 min	<ul style="list-style-type: none"> • Service • Bestik 	<ul style="list-style-type: none"> • Frisk 	<ul style="list-style-type: none"> • Opvask 50 °C • Mellemskyl • Endelig skylning 50 °C • AirDry
 2)	<ul style="list-style-type: none"> • Alle typer opvask 	<ul style="list-style-type: none"> • Alle grader af snavs 	<ul style="list-style-type: none"> • Forvask

1) Dette er det længste program, der tilbyder den mest effektive brug af energi og vandforbrug til service og bestik med normalt snavs. Dette er standardprogrammet, som anvendes til test. Dette program bruges til at vurdere overholdelse af forordningen om miljøvenligt design (EU) 2019/2022.

2) Dette er et program til at skylle madrester af tallerkener. Det forhindrer dannelsen af lugte i apparatet. Brug ikke opvaskemiddel til dette program.

5.1 Forbrugsværdier

Program ¹⁾	Vand (l)	Energi (kWh)	Varighed (min.)
ECO	9.9	0.920 ²⁾ /0.936 ³⁾	240 ²⁾ /227 ³⁾
160 min	11.1 - 13.6	1.052 - 1.285	160
90 min	9.6 - 11.7	0.886 - 1.083	90
30 min	9.2 - 11.2	0.556 - 0.680	30
	3.4 - 4.2	0.012 - 0.015	15

1) Forbrugsværdierne kan variere alt efter vandtemperatur og -tryk, udsving i netspænding, tilvalg og opvaskens størrelse.

2) I overensstemmelse med 1016/2010-forordningen

3) I overensstemmelse med 2019/2022-forordningen

Oplysninger til testinstitutter

For at modtage den nødvendige information til udførelse af ydelsestests

(f.eks. i overensstemmelse med EN60436) bedes du sende en e-mail til:

info.test@dishwasher-production.com

I din anmodning bedes du inkludere produktnummerkoden (PNC), der står på typeskiltet.

Hvis du har andre spørgsmål om din opvaskemaskine, bedes du se servicebogen, der fulgte med dit apparat.

6. INDSTILLINGER

6.1 Programvalgstilstand og brugertilstand

Når apparatet er i programvalgstilstand, er det muligt at indstille et program og skifte til brugertilstand.

Tilgængelige indstillinger i brugertilstand:

- Blødgøringsmiddelniveauet i henhold til vandets hårdhed.
- Aktivering eller deaktivering af meddelelsen om manglende skyllemiddel.
- Aktivering eller deaktivering af det akustiske signal for afslutning af et program.
- Aktivering eller deaktivering af AirDry.

Apparatet gemmer indstillingerne, så det skal ikke konfigureres før hver brug.

Sådan indstilles programvalgstilstand

Maskinen er i tilstanden for programvalg, når programlampen **ECO** blinker. Efter aktivering er maskinen som standard i programvalgtilstand. Hvis ikke, kan du indstille programvalgtilstanden på følgende måde:

Vandets hårdhed

Tyske grader (°dH)	Franske grader (°fH)	mmol/l	Clarke-grader	Blødgøringsanlæggets niveau
47 - 50	84 - 90	8.4 - 9.0	58 - 63	10
43 - 46	76 - 83	7.6 - 8.3	53 - 57	9
37 - 42	65 - 75	6.5 - 7.5	46 - 52	8
29 - 36	51 - 64	5.1 - 6.4	36 - 45	7
23 - 28	40 - 50	4.0 - 5.0	28 - 35	6
19 - 22	33 - 39	3.3 - 3.9	23 - 27	5 ¹⁾
15 - 18	26 - 32	2.6 - 3.2	18 - 22	4

Tryk på tænd/sluk-knappen og hold den inde, indtil apparatet er i tilstanden for programvalg.

Sådan åbnes brugertilstand

Se efter, at apparatet står i tilstanden for programvalg.

Gå ind i brugertilstanden ved at trykke på programknappen og holde den nede, indtil lampen **ECO** blinker, og lamperne 160 min , 90 min og 30 min er tændt.

6.2 Blødgøringsanlæg

Blødgøringsanlægget fjerner mineraler fra vandforsyningen, som ellers kan have en negativ virkning på opvaskeresultaterne og på apparatet.

Jo højere indholdet af disse mineraler er, desto hårdere er vandet. Vandets hårdhedsgrad måles i modsvarende skalaer.

Blødgøringsanlægget skal indstilles efter det lokale vands hårdhedsgrad. Oplysning om vandets hårdhedsgrad fås hos det lokale vandværk. Det er vigtigt at vælge det rette niveau for blødgøringsanlægget for at sikre gode vaskeresultater.

Tyske grader (°dH)	Franske grader (°fH)	mmol/l	Clarke-gra- der	Blødgøringsan- læggets niveau
11 - 14	19 - 25	1.9 - 2.5	13 - 17	3
4 - 10	7 - 18	0.7 - 1.8	5 - 12	2
<4	<7	<0.7	< 5	1 2)

1) Fabriksindstilling.

2) Brug ikke salt på dette niveau.

Uanset den type opvaskemiddel, der anvendes, skal den rette vandhårdhedsgrad indstilles for at holde kontrollampen for påfyldning af salt aktiv.



Multitabs med salt er ikke tilstrækkeligt effektive til at blødgøre hårdt vand.

Regenereringsproces

Med henblik på den korrekte vandblødgøringsdrift skal harpiksen på blødgøringsanordningen regenereres regelmæssigt. Denne proces er automatisk og er en del af den normale drift af opvaskemaskinen.

Når den foreskrevne mængde vand (se værdier i tabellen) er blevet brugt siden den forrige regenereringsproces, indledes en ny regenereringsproces mellem slutskylningen og programafslutningen.

Blødgøringsan- læggets niveau	Mængde vand (l)
1	250
2	100
3	62
4	47
5	25
6	17
7	10
8	5
9	3

Blødgøringsan- læggets niveau	Mængde vand (l)
10	3

I tilfælde af den høje vandblødgøringsindstilling kan den også forekomme i midten af programmet, før skylningen (to gange under et program). Regenerationsinitiering har ingen indflydelse på cyklussens varighed, medmindre den forekommer i midten af et program eller ved afslutningen af et program med en kort tørrefase. I sådanne tilfælde forlænger regenereringen den samlede varighed af et program med yderligere 5 minutter.

Efterfølgende kan skylningen af vandblødgøringsanlægget, der varer 5 minutter, begynde i samme cyklus eller i begyndelsen af det næste program. Denne aktivitet øger det samlede vandforbrug i et program med yderligere 4 liter og det samlede energiforbrug i et program med yderligere 2 Wh. Skylningen af blødgøringsanlægget ender med en fuldstændig dræning.

Hver udført blødgørings skylning (muligvis mere end én i samme cyklus) kan forlænge programvarigheden med yderligere 5 minutter, når den forekommer på et hvilket som helst tidspunkt i begyndelsen eller i midten af et program.



Alle forbrugsværdier nævnt i dette afsnit bestemmes i overensstemmelse med den aktuelt gældende standard under laboratoriebetingelser med vandhårdhed 2,5 mmol/L i henhold til 2019/2022-forordningen (vandblødgøringsanlæg: niveau 3). Vandets tryk og temperatur såvel som variationerne i netforsyningen kan ændre værdierne.

Sådan indstilles blødgøringsanlægget

Kontrollér, at apparatet er i brugertilstand.

1. Vent, til lampen , begynder at blinke, og lampen **ECO** fortsætter med at blinke, og de resterende lamper er slukkede.

Den intermitterende blinkende lampe  viser den aktuelle indstilling: f.eks. 5 blink + pause + 5 blink = niveau 5.

2. Tryk på programknappen gentagne gange for at ændre indstillingen. For hvert tryk på programknappen går niveauet ét trin op. Efter at have nået niveau 10 starter tællingen igen fra niveau 1.
3. Tryk på tænd-/sluk-knappen for at bekræfte indstillingen.

6.3 Meddelelse om manglende afspændingsmiddel

Afspændingsmiddel hjælper med at tørre tallerkener og fade, uden at de får pletter og striber. Det frigøres automatisk under den varme skyllefase.



Når afspændingsmiddelbeholderen er tom, tændes indikatoren for afspændingsmiddel for at meddele, at der skal påfyldes afspændingsmiddel. Hvis tørreresultaterne er tilfredsstillende med kun brug af multitabs, er det muligt at deaktivere notifikationen for påfyldning af afspændingsmiddel. Brug dog altid

afspændingsmiddel for at opnå den bedste tørring.

Hvis du bruger standardopvaskemiddel eller multitabs uden afspændingsmiddel, skal du aktivere meddelelsen for at holde indikatoren for påfyldning af afspændingsmiddel aktiv.

Sådan deaktiveres meddelelsen om manglende afspændingsmiddel

Kontrollér, at apparatet er i brugertilstand.

1. Tryk straks på programknappen. Lampen ¹⁶⁰_{min} begynder at blinke.
 2. Vent, til lampen ¹⁶⁰_{min} fortsætter med at blinke, og de resterende programlamper er slukkede.
- Lampen  viser den aktuelle indstilling:
-  er tændt = Meddelelse om manglende afspændingsmiddel er tændt.
 -  er slukket = Meddelelse om manglende afspændingsmiddel er slukket.
3. Tryk på programknappen for at ændre indstillingen.
 4. Tryk på tænd-/sluk-knappen for at bekræfte indstillingen.

6.4 Akustiske signaler

Der udsendes lydssignaler, når der opstår en fejl i apparatet. Lydssignalerne kan ikke slås fra.



Der lyder også et lydssignal, når programmet er slut. Dette lydssignal er deaktiveret som standard, men det kan aktiveres.

Sådan aktiveres lydssignalet for programslut

Kontrollér, at apparatet er i brugertilstand.

1. Tryk på programknappen to gange. Lampen ⁹⁰_{min} begynder at blinke.
2. Vent, til lampen ⁹⁰_{min} fortsætter med at blinke, og de resterende programlamper er slukkede.

Lampen  viser den aktuelle indstilling:

-  er slukket = Lydsignalet er slukket.
 -  er tændt = Lydsignalet er tændt.
3. Tryk på programknappen for at ændre indstillingen.
 4. Tryk på tænd-/sluk-knappen for at bekræfte indstillingen.

6.5 AirDry

AirDry forbedrer tørreresultaterne med mindre energiforbrug.

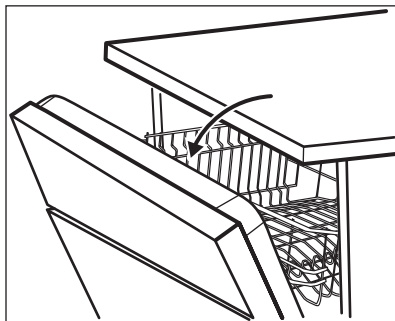

Under tørrefasen åbnes lågen automatisk og står på klem.



FORSIGTIG!

Forsøg ikke at lukke apparatets låge inden for 2 minutter efter automatisk åbning. Det kan skade apparatet.

AirDry bliver automatisk aktiveret med alle programmer, bortset fra  (hvis relevant).





FORSIGTIG!

Hvis børn har adgang til apparatet, anbefales det at deaktivere AirDry, da det kan udgøre en fare at åbne lågen.

Sådan deaktiveres AirDry

Kontrollér, at apparatet er i brugertilstand.

1. Tryk på programknappen tre gange. Lampen $\frac{30}{\text{min}}$ begynder at blinke.
 2. Vent, til lampen $\frac{30}{\text{min}}$ fortsætter med at blinke, og de resterende programlamper er slukkede.
- Lampen  viser den aktuelle indstilling:
-  er slukket = AirDry er slukket.
 -  er tændt = AirDry er tændt.
3. Tryk på programknappen for at ændre indstillingen.
 4. Tryk på tænd-/sluk-knappen for at bekræfte indstillingen.

7. FØR FØRSTE ANVENDELSE

1. **Sørg for, at blødgøringsanlæggets aktuelle niveau svarer til vandforsynings hårdhed. Hvis ikke, bør du justere niveauet for blødgøringsanlægget.**
2. Fyld saltbeholderen.
3. Fyld beholderen til afspændingsmiddel.
4. Åbn for vandhanen.
5. Start et program for at fjerne evt. rester fra fabrikationen, der stadigvæk kan befinde sig i

apparatet. Brug ikke opvaske middel, og fyld ikke service i kurvene. Efter at have startet programmet genfylder apparatet resinen i vandblødgøringsanlægget i op til 5 minutter. Opvaskefasen starter først, når denne procedure er afsluttet. Proceduren gentages periodisk.

7.1 Saltbeholderen



FORSIGTIG!

Brug groft salt, der kun er beregnet til opvaskemaskiner. Fint salt øger risikoen for korrosion.

Saltet bruges til at gøre blødgøringsanlægget klar til drift og til at sikre gode opvaskeresultater i daglig brug.

7.2 Sådan fyldes saltbeholderen

1. Drej hætten på saltbeholderen mod uret, og fjern den.
2. Hæld en liter vand i saltbeholderen (kun første gang).
3. Fyld saltbeholderen med 1 kg salt (indtil den er fuld).

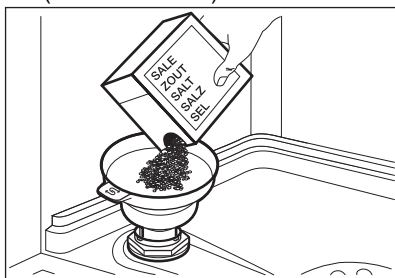

4. Ryst forsigtigt tragten i dens håndtag for at få de sidste korn indeni.
5. Fjern saltet rundt om saltbeholderens åbning.



6. Drej hætten på saltbeholderen med uret for at lukke saltbeholderen.



FORSIGTIG!

Der kan løbe vand og salt ud af saltbeholderen, når du fylder den. Start øjeblikkeligt et program, efter du har fyldt saltbeholderen, for at forhindre korrosion.

7.3 Sådan fyldes beholderen til afspændingsmiddel

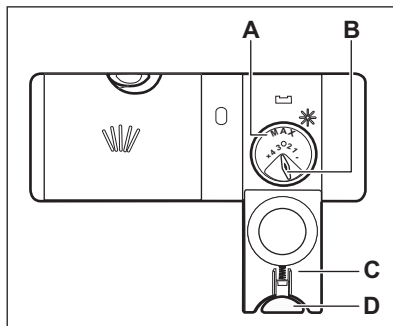

FORSIGTIG!

Brug kun afspændingsmiddel beregnet til opvaskemaskiner.

1. Tryk på udløserknappen (D) for at åbne låget (C).
2. Fyld beholderen (A), indtil afspændingsmidlet når mærket "MAX".
3. Tør spildt afspændingsmiddel op med en sugende klud, så der ikke dannes for meget skum.
4. Luk lågen. Sørg for, at udløserknappen låses på plads.



Du kan stille vælgerknappen for mængden (B) mellem position 1 (laveste mængde) og position 4 eller 6 (største mængde).

8. DAGLIG BRUG

1. Åbn vandhanen.
 2. Tryk på tænd-/sluk-knappen for at aktivere apparatet.
- Se efter, at apparatet står i tilstanden for programvalg.

- Hvis lampen for salt er tændt, så påfyld saltbeholderen.
- Fyld beholderen til afspændingsmiddel, hvis lampen for afspændingsmiddel lyser.

- Fyld kurvene.
- Påfyld opvaskemiddel.
- Vælg og start det rette program til opvaskens art og graden af snavs.

8.1 Brug af opvaskemiddel

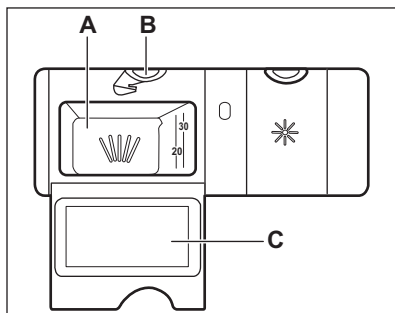

FORSIGTIG!

Brug kun opvaskemiddel beregnet til opvaskemaskiner.

- Tryk på udløserknappen (B) for at åbne lågen (C).
- Fyld opvaskemiddel i form af pulver eller tabletter i rummet til opvaskemiddel (A).
- Hvis opvaskeprogrammet har et trin med forvask, anbringes en lille mængde opvaskemiddel på den inderste del af apparatets låge.
- Luk lågen. Sørg for, at udløserknappen låses på plads.

8.2 Indstilling og start af et program

Starte et program

- Hold apparatets luge på klem.
- Tryk på tænd-/sluk-knappen for at aktivere apparatet. Se efter, at apparatet står i tilstanden for programvalg.
- Bliv ved med at trykke på programknappen, til lampen for det ønskede program begynder at blinke.
- Luk apparatets låge for at starte programmet.

Start af et program med senere start

- Indstil et program.
- Tryk på knappen for senere start for at udskyde starten af programmet med 3 timer.

Kontrollampen for  tændes.

- Luk apparatets låge for at starte nedtællingen.

Mens nedtællingen er i gang, kan programmet ikke ændres.

Når nedtællingen er slut, starter programmet.

Åbning af lågen, mens apparatet er i gang

Hvis du åbner lågen, mens et program er i gang, stopper apparatet. Det kan påvirke energiforbruget og programmets varighed. Efter du har lukket lågen, fortsætter apparatet fra det sted, hvor det blev afbrudt.



Hvis lågen er åben i mere end 30 sekunder under tørrefasen, afsluttes det igangværende program. Det sker ikke, hvis lågen åbnes af AirDry-funktionen.



Forsøg ikke at lukke apparatets låge inden for 2 minutter, efter AirDry åbner den automatisk, da dette kan forårsage skader på apparatet. Hvis lågen bagefter lukkes i yderligere 3 minutter, afsluttes det igangværende program.

Annullering af senere start

Tryk på tænd/sluk-knappen i 3 sekunder, indtil apparatet er i tilstanden til programvalg.

Når du annullerer den senere start, skal du indstille programmet igen.

annullering af programmet

Tryk på tænd/sluk-knappen i 3 sekunder, indtil apparatet er i tilstanden programvalg.

Sørg for, at der er opvaskemiddel i beholderen til opvaskemiddel, inden der startes et nyt program.

Auto Off-funktionen

Denne funktion mindsker energiforbruget ved automatisk at slukke for apparatet, når det ikke er i drift.

Funktion går i gang:

- Når programmet er afsluttet.
- Efter 5 minutter, hvis et program ikke var gået i gang.

9. RÅD OG TIPS

9.1 Generelt

Følg nedenstående tips for at sikre optimale rengørings- og tørreresultater i den daglige brug og for at beskytte miljøet.

- Opvask af tallerkner i opvaskemaskinen som beskrevet i brugervejledningen bruger normalt mindre vand og energi end at vaske tallerkner op i hånden.
- Fyld opvaskemaskinen til dens fulde kapacitet for at spare vand og energi. For at opnå de bedste opvaskeresultater skal du arrangere genstande i kurvene som beskrevet i brugervejledningen og ikke overfylde kurvene.
- Forskyl ikke service i hånden. Det øger vand- og energiforbruget. Vælg om nødvendigt et program med forskyl.
- Fjern større madrester fra tallerkner og tomme kopper og glas, inden du sætter dem ind i apparatet.
- Læg kogegrej med fastbrændt mad i blød eller, skur det let, inden du vasker det i apparatet.
- Sørg for, at genstandene i kurvene ikke rører eller dækker hinanden. Kun da kan vandet nå helt ind til tallerkenerne og vaske dem.
- Du kan bruge opvaskemiddel, afspændingsmiddel og salt separat,

Program slut

Når programmet er afsluttet, forbliver programlampe tændt, indtil Auto Off-funktionen slukker for apparatet.

Hvis det akustiske signal for slutningen af et program er aktiveret, og programmet er afsluttet, slukkes apparatet automatisk, når signalet lyder.

1. Tryk på en vilkårlig knap for at slukke for apparatet, eller vent på, at apparatet slukker automatisk. Hvis du lukker eller åbner lågen før automatisk deaktivering, deaktiveres apparatet.
2. Luk for vandhanen.

eller du kan bruge multitabs (f.eks. "Alt-i-1"). Følg vejledningen på pakningen.

- Vælg et program i overensstemmelse med typen af opvask og graden af snavs. **ECO** tilbyder den mest effektive brug af vand og energiforbrug.
- For at forhindre ophobning af kalk i apparatet:
 - Påfyld saltbeholderen, når det er nødvendigt.
 - Brug den anbefalede mængde opvaskemiddel og afspændingsmiddel.
 - Sørg for, at blødgøringsanlæggets aktuelle niveau svarer til vandforsyningsens hårdhed.
 - Følg instruktionerne i kapitlet "**Vedligeholdelse og rengøring**".

9.2 Brug af salt, afspændingsmiddel og opvaskemiddel

- Brug kun salt, afspændingsmiddel og opvaskemiddel beregnet til opvaskemaskine. Andre produkter kan beskadige apparatet.
- I områder med hårdt og meget hårdt vand anbefaler vi at bruge almindeligt opvaskemiddel (pulver, gelé, tabletter

uden ekstra midler), afspændingsmiddel og salt separat for at opnå optimale rengørings- og tørreresultater.

- Opvasketabletter opløses ikke helt ved korte programmer. Det anbefales, at du benytter opvasketabletter til lange programmer for at undgå rester af opvaskemidler på bordservicet.
- Brug altid den rigtige mængde opvaskemiddel. Utilstrækkelig dosering af opvaskemiddel kan resultere i dårlige opvaskeresultater og filmdannelse eller pletter af hårdt vand på genstande. Brug af for meget opvaskemiddel med blødt eller blødgjort vand resulterer i rester af opvaskemiddel på tallerknerne. Juster mængden af opvaskemiddel baseret på vandets hårdhed. Se anvisningerne på opvaskemidlets emballage.
- Brug altid den rigtige mængde afspændingsmiddel. Utilstrækkelig dosering af afspændingsmiddel reducerer tørreresultaterne. Brug af for meget afspændingsmiddel resulterer i blålige lag på genstandene.
- Kontrollér, at vandblødgøringsniveauet er i orden. Hvis niveauet er for højt, kan den øgede mængde salt i vandet resultere i rust på bestik.

9.3 Gør følgende, hvis du ønsker at holde op med at bruge multitabletter

Udfør følgende trin, inden du starter med at bruge separat opvaskemiddel, salt og afspændingsmiddel:

1. Indstil det højeste niveau for blødgøringsanlæg.
2. Sørg for, at saltbeholderen og beholderen til afspændingsmiddel er fuld.
3. Start det korteste program med en skyllefase. Tilsæt ikke opvaskemiddel, og fyld ikke noget i kurvene.
4. Justér blødgøringsanlægget til det lokale vands hårdhedsgrad, når programmet er slut.

5. Justér doseringen af afspændingsmiddel.
6. Aktivér meddelelse om tom beholder til afspændingsmiddel.

9.4 Fyldning af kurvene

- Brug altid hele kurveområdet.
- Fyld kun opvaskemaskinen med service/bestik/glas og andre dele, som tåler maskinopvask.
- Vask ikke genstande i apparatet, der er lavet af træ, horn, aluminium, tin og kobber, da de kan revne, blive forvrængede, misfarvede eller opskårne.
- Vask ikke ting i opvaskemaskinen, som kan opsuge vand (svampe, klude).
- Stil hule ting (f.eks. kopper, glas og gryder) med åbningen nedad.
- Sørg for, at glas ikke rører hinanden.
- Læg de lette ting i øverste kurv. Sørg for, at tingene ikke kan flytte sig frit.
- Læg bestik og små ting i bestikkurven.
- Sørg for, at spulearmene kan bevæge sig frit, før du starter et opvaskeprogram.

9.5 Før programmet startes

Inden du starter programmet, skal du være sikker på, at:

- Filtrene er rene og korrekt sat i.
- Hætten til saltbeholderen er spændt.
- Spulearmene ikke er tilstoppet.
- Der er nok salt og afspændingsmiddel (medmindre du bruger multitabletter).
- Genstandene er lagt korrekt i kurvene.
- Det valgte program passer til opvaskens art og graden af snavs.
- Der anvendes den rette mængde opvaskemiddel.

9.6 Tømning af kurvene

1. Lad servicet køle af, før du tager det ud af maskinen. Varme genstande beskadiges nemt.
2. Tøm først nederste kurv og derefter øverste kurv.

- i** Efter programmet er afsluttet, kan der stadigvæk være vand på apparatets indvendige overflader.

10. VEDLIGEHOLDELSE OG RENGØRING

- !** **ADVARSEL!** Sluk for apparatet, og tag stikket ud af kontakten inden vedligeholdelse.

- i** Tilsmudsede filtre og tilstoppede spulearme forringer vaskeresultaterne. Kontrollér dem jævnligt og rengør dem, om nødvendigt.

10.1 Rengøring af filtre

Filtersystemet består af 3 dele.

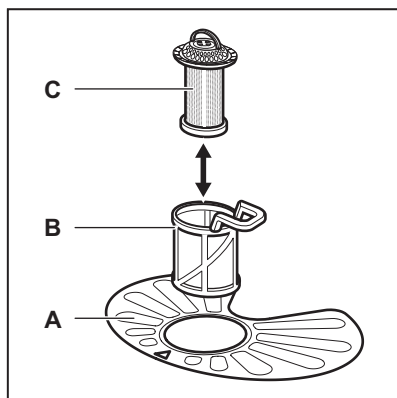

1. Drej filteret (B) mod uret, og tag det ud.

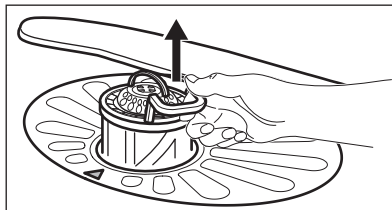
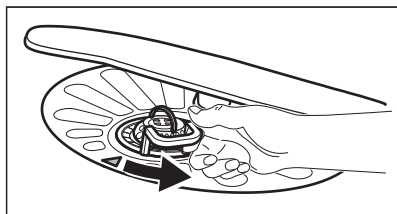

2. Tag filteret (C) ud af filteret (B).
3. Tag det flade filter (A) ud.

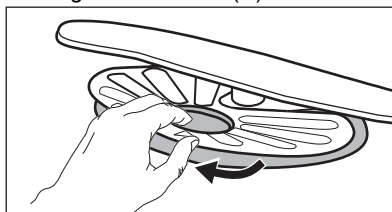

4. Skyl filtrene.

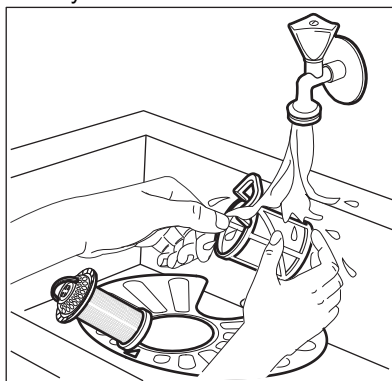

5. Sørg for, at der ikke er madrester eller snavs i eller omkring bundkarrets kant.
6. Sæt det flade filter (A) på plads. Sørg for, at det sidder korrekt fast under de 2 skinner.

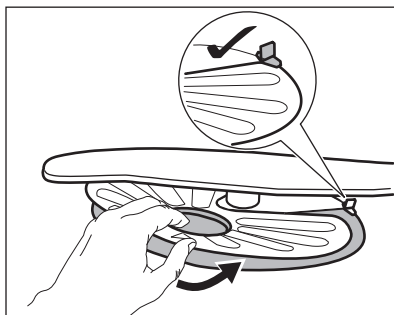

7. Saml filtrene (B) og (C).
8. Sæt filteret (B) på plads i det flade filter (A). Drej det med uret, indtil det klikker på plads.

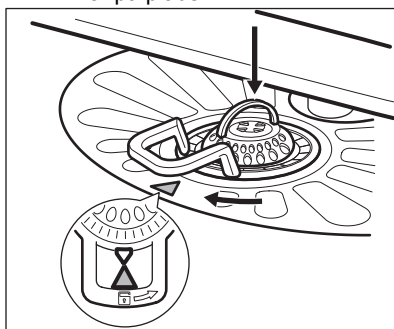

FORSIGTIG!

Hvis filtrene sidder forkert, kan det give dårlige opvaskeresultater og beskadige apparatet.

10.2 Rengøring af den nederste spulearm

Vi anbefaler, at du regelmæssigt rengør den nederste spulearm for at undgå, at snavs stopper hullerne til.

Tilstoppede huller kan resultere i utilfredsstillende opvaskeresultater.

1. Træk den nedre spulearm opad for at fjerne den.

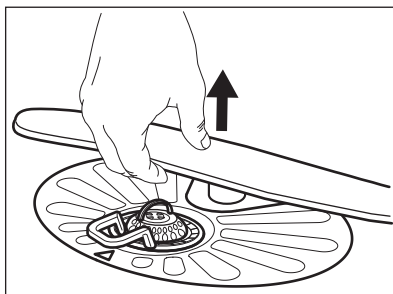

2. Skyl spulearmen under rindende vand. Brug et tyndt og spidst redskab, som f.eks. en tandstikker, til at fjerne partikler af snavs fra hullerne.

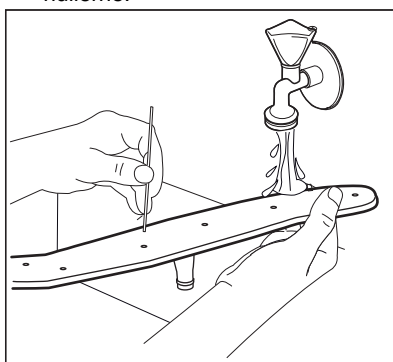

3. Tryk spulearmen nedad for at installere den igen.

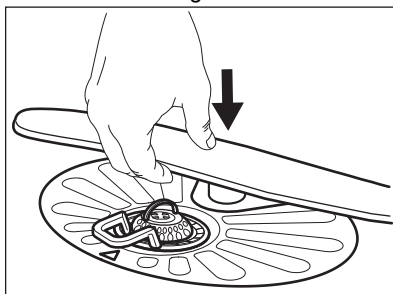

10.3 Udvendig rengøring

- Rengør apparatet med en fugtig, blød klud.
- Brug kun et neutralt rengøringsmiddel.
- Brug ikke slibende midler, skuresvampe eller opløsningsmidler.

10.4 Indvendig rengøring

- Rengør apparatet omhyggeligt, herunder lågens gummipakning, med en blød og fugtig klud.
- Brug et rengøringsprodukt, der er specifikt beregnet til opvaskemaskiner mindst én gang om måneden for at bevare dit apparats ydeevne. Følg omhyggeligt anvisningerne på produktets emballage.
- Brug ikke slibende midler, skuresvampe eller opløsningsmidler, skarpe redskaber, stærke kemikalier, skurepulver eller opløsningsmidler.
- Regelmæssig brug af programmer af kort varighed kan få fedt og kalk til at hobe sig op indvendigt i apparatet. Kør programmer af lang varighed mindst to gange om måneden for at forhindre ophobningen.

10.5 Fjernelse af fremmedlegemer

Kontroller filtrene og bundkarret efter hver brug af opvaskemaskinen.

Fremmedlegemer (f.eks. glasstykker, plastik, knogler eller tandstikker osv.) reducerer opvaskeydelsen og kan forårsage beskadigelse af dræningspumpen.

1. Demonter filtersystemet som beskrevet i dette kapitel.
2. Fjern eventuelle fremmedlegemer med hånden.



FORSIGTIG!

Hvis du ikke kan fjerne genstandene, bedes du kontakte et autoriseret servicecenter.

3. Genmonter filtrene som beskrevet i dette kapitel.

11. FEJLFINDING



ADVARSEL!

Forkert reparation af apparatet kan udgøre en fare for brugerens sikkerhed. Eventuelle reparationer skal udføres af kvalificeret personale.





Størstedelen af de problemer, der kan opstå, kan løses, uden at det er



nødvendigt at kontakte et autoriseret servicecenter.

Se nedenstående tabel for information om mulige problemer.

Ved visse fejl blinker den dedikerede lampe med mellemrum for at indikere en funktionsfejl og alarmkoden.

Problem og alarmkode	Mulig årsag og løsning
Du kan ikke tænde for apparatet.	<ul style="list-style-type: none"> • Sørg for, at netstikket er sat rigtigt i stikkontakten. • Kontrollér, at der ikke er en sprunget sikring i sikringsdåsen.

Problem og alarmkode	Mulig årsag og løsning
<p>Programmet starter ikke.</p>	<ul style="list-style-type: none"> • Kontrollér, at apparatets låge er lukket. • Hvis den udskudte start er indstillet, kan du annullere indstillingen eller vente på, at nedtællingen er færdig. • Apparatet genfylder resinen i blødgøringsanlægget. Det kan tage ca. 5 minutter.
<p>Apparatet fyldes ikke med vand.</p> <ul style="list-style-type: none"> • Lampen  blinker 1 gang med mellemrum. • Der udsendes et lydsignal 1 gang med mellemrum. 	<ul style="list-style-type: none"> • Kontrollér, at der åbnet for vandhanen. • Sørg for, at vandtrykket ikke er for lavt. Kontakt det lokale vandværk for at få disse oplysninger. • Kontroller, at vandhanen ikke er tilstoppet. • Sørg for, at filteret i tilløbsslangen ikke er tilstoppet. • Kontrollér, at tilløbsslangen ikke er knækket eller bøjet.
<p>Apparatet tømmer ikke vandet ud.</p> <ul style="list-style-type: none"> • Lampen  blinker 2 gange med mellemrum. • Der udsendes et lydsignal 2 gange med mellemrum. 	<ul style="list-style-type: none"> • Kontrollér, at vaskens vandlås ikke er tilstoppet. • Kontrollér, at det indvendige filtersystem ikke er tilstoppet. • Kontrollér, at afløbsslangen ikke er knækket eller bøjet.
<p>Overløbssikringen er blevet udløst.</p> <ul style="list-style-type: none"> • Lampen  blinker 3 gange med mellemrum. • Der udsendes et lydsignal 3 gange med mellemrum. 	<ul style="list-style-type: none"> • Luk for vandhanen. • Sørg for, at apparatet er korrekt installeret. • Sørg for, at kurvene er fyldt, som anvist i brugervejledningen.
<p>Fejl i sensoren til detektion af vandniveau.</p> <ul style="list-style-type: none"> • Lampen  blinker 4 gange med mellemrum. • Der udsendes et lydsignal 4 gange med mellemrum. 	<ul style="list-style-type: none"> • Kontrollér, at filtrene er rene. • Sluk og tænd for apparatet.
<p>Funktionsfejl i vaskepumpen eller tømningpumpen.</p> <ul style="list-style-type: none"> • Lampen  blinker 5 gange med mellemrum. • Der udsendes et lydsignal 5 gange med mellemrum. 	<ul style="list-style-type: none"> • Sluk og tænd for apparatet.

Problem og alarmkode	Mulig årsag og løsning
<p>Temperaturen af vandet inde i apparatet er for høj, eller der opstod en funktionsfejl i temperatursensoren.</p> <ul style="list-style-type: none"> • Lampen  blinker 6 gange med mellemrum. • Der udsendes et lydsignal 6 gange med mellemrum. 	<ul style="list-style-type: none"> • Sørg for, at temperaturen på indløbsvandet ikke overstiger 60 °C. • Sluk og tænd for apparatet.
<p>Teknisk funktionsfejl i apparatet.</p> <ul style="list-style-type: none"> • Lampen  blinker 12 gange med mellemrum. • Der udsendes et lydsignal 12 gange med mellemrum. 	<ul style="list-style-type: none"> • Sluk og tænd for apparatet.
<p>Niveaueet af vand inde i apparatet er for højt.</p> <ul style="list-style-type: none"> • Lampen  blinker 15 gange med mellemrum. • Der udsendes et lydsignal 15 gange med mellemrum. 	<ul style="list-style-type: none"> • Sluk og tænd for apparatet. • Kontrollér, at filtrene er rene. • Sørg for, at udløbsslangen er installeret i den rigtige højde over gulvet. Se installationsinstruktionerne.
<p>Apparatet stopper og starter flere gange under drift.</p>	<ul style="list-style-type: none"> • Det er normalt. Det giver optimale rengøringsresultater og energibesparelser.
<p>Programmet varer for længe.</p>	<ul style="list-style-type: none"> • Hvis funktionen for udskudt start er indstillet, kan du annullere indstillingen for udskydelse eller vente på, at nedtællingen er færdig.
<p>Lille lækage fra apparatets låge.</p>	<ul style="list-style-type: none"> • Apparatet er ikke i vater. Løsn eller stram de justerbare ben (hvis relevant). • Apparatets låge står ikke centralt på karret. Indstil det bageste ben (hvis relevant).
<p>Apparatets låge er svær at lukke.</p>	<ul style="list-style-type: none"> • Apparatet er ikke i vater. Løsn eller stram de justerbare ben (hvis relevant). • Dele af bordservicet stikker ud fra kurvene.
<p>Raslende/bankende lyde indvendigt fra apparatet.</p>	<ul style="list-style-type: none"> • Bordservicet ligger ikke ordentligt i kurvene. Se brochuren til fyldning af kurve. • Sørg for, at spulearmene kan rotere frit.
<p>Apparatet udløser afbryderen.</p>	<ul style="list-style-type: none"> • Strømstyrken er utilstrækkelig til at forsyne alle anvendte apparater samtidigt. Kontrollér kontaktstrømstyrken og målerens kapacitet eller sluk for et af de anvendte apparater. • Intern elektrisk fejl i apparatet. Kontakt et autoriseret servicecenter.



Se "**Før ibrugtagning**", "**Daglig brug**" eller "**Råd og tips**" for andre mulige årsager.

Når du har kontrolleret apparatet, skal du slukke og tænde for apparatet. Kontakt et autoriseret servicecenter, hvis problemet opstår igen.

Kontakt et autoriseret servicecenter i forbindelse med alarmkoder, der ikke er beskrevet i tabellen.



ADVARSEL!

Undgå at bruge apparatet, før problemet er fuldstændig løst. Tag stikket ud af stikkontakten, og sæt det ikke i igen, før du er sikker på, at apparatet fungerer korrekt.

11.1 Opvaske- og tørringsresultaterne er utilfredsstillende

Problem	Mulig årsag og løsning
Dårlig opvask.	<ul style="list-style-type: none"> Se "Daglig brug", "Råd og tips" og brochuren til fyldning af kurv. Brug mere intensive opvaskeprogrammer. Rengør spulearmens dyser og filter. Se "Vedligeholdelse og rengøring".
Dårlig tørring.	<ul style="list-style-type: none"> Bordservice har været efterladt for længe i et lukket apparat. Der er intet afspændingsmiddel, eller der er ikke blevet doseret nok afspændingsmiddel. Indstil beholderen til afspændingsmiddel til et højere niveau. Det kan være nødvendigt at tørre plastikgenstande med et viskestykke. Aktivér AirDry for at opnå den bedste tørring. Vi anbefaler altid at bruge afspændingsmiddel, selv sammen med multitabletter.
Der er hvidlige striber eller en blålig belægning på glas og service.	<ul style="list-style-type: none"> Der er for meget afspændingsmiddel. Sæt afspændingsmiddelniveauet til et lavere niveau. Der er for meget opvaskemiddel.
Der er pletter og tørre vanddråber på glas og tallerkener.	<ul style="list-style-type: none"> Der er for lidt afspændingsmiddel. Sæt afspændingsmiddelniveauet til et højere niveau. Det kan skyldes kvaliteten af afspændingsmidlet.
Tallerkenerne er våde.	<ul style="list-style-type: none"> Aktivér AirDry for at opnå den bedste tørring. Programmet har ikke en tørrefase eller har en tørrefase med lav temperatur. Beholderen til afspændingsmiddel er tom. Det kan skyldes kvaliteten af afspændingsmidlet. Det kan skyldes kvaliteten af multitabletterne. Prøv et andet mærke eller aktiver beholderen til afspændingsmidlet og brug afspændingsmidlet sammen med multitabletterne.
Apparatets inderside er våd.	<ul style="list-style-type: none"> Dette er ikke en fejl i apparatet. Det forårsages af fugten i luften, som kondenserer på væggene.

Problem	Mulig årsag og løsning
Usædvanlig skum under opvask.	<ul style="list-style-type: none"> • Brug kun opvaskemidlet til opvaskemaskiner. • Der er en lækage i beholderen til afspændingsmiddel. Kontakt et autoriseret servicecenter.
Spor af rust på bestik.	<ul style="list-style-type: none"> • Der er for meget salt i det vand, der bruges til opvask. Se "Blødgøringsanlægget". • Bestik af sølv og rustfrit stål blev anbragt sammen. Undgå at placere genstande af sølv og rustfrit stål i nærheden af hinanden.
Der er rester af opvaskemiddel i beholderen i slutningen af programmet.	<ul style="list-style-type: none"> • Opvasketabsen sad fast i beholderen og blev derfor ikke vasket helt væk af vand. • Vand kan ikke vaske opvaskemiddel væk fra beholderen. Sørg for, at spulearmen ikke er blokeret eller tilstoppet. • Sørg for, at genstandene i kurvene ikke forhindrer låget på beholderen til opvaskemiddel i at blive åbnet.
Lugte i apparatet.	<ul style="list-style-type: none"> • Se "Indvendig rengøring".
Kalkaflejringer på bordservice, på karret og på lågens inderside.	<ul style="list-style-type: none"> • Saltniveauet er lavt, kontroller påfyldningslampen. • Hætten til saltbeholderen er løs. • Vandet fra hanen er hårdt. Se "Blødgøringsanlægget". • Selv hvis du bruger multitabs, bør du bruge salt og indstille regeneration af blødgøringsanlægget. Se "Blødgøringsanlægget". • Hvis der stadigvæk er kalkaflejringer, bør du rengøre apparatet med rengøringsmidler, der er beregnet specifikt til dette formål. • Prøv et andet opvaskemiddel. • Kontakt producenten af opvaskemidlet.
Mat, affarvet eller krakeleret bordservice.	<ul style="list-style-type: none"> • Sørg for, at det kun er genstande, som kan komme i opvaskemaskine, der bliver vasket i apparatet. • Fyld og tøm kurven forsigtigt. Se brochuren til fyldning af kurve. • Læg de sarte ting i øverste kurv.



Se "**Før ibrugtagning**", "**Daglig brug**" eller "**Råd og tips**" for andre mulige årsager.

12. TEKNISK INFORMATION

Mål

Bredde/højde/dybde (mm) 596 / 818 - 898 / 550

Tilslutning, el ¹⁾	Spænding (V)	220 - 240
	Frekvens (Hz)	50
Vandforsyningens tryk	Min./maks. bar (MPa)	0.5 (0.05) / 8 (0.8)
Vandtilførsel	Koldt vand eller varmt vand ²⁾	maks. 60 °C
Kapacitet	Antal kuverter	13
Strømforbrug	Tændt funktion (W)	5.0
	Slukket funktion (W)	0.50

¹⁾ Se typeskiltet for andre værdier.

²⁾ Hvis det varme vand leveres af alternativ energikilde (f.eks. solfangere), bruges tilslutning til varmt vand for at spare på energien.

12.1 Link til EU EPREL-databasen

QR-koden på energimærket forsynet med apparatet indeholder et weblink til registreringen af dette apparat i EU EPREL-databasen. Opbevar energimærket til reference sammen med brugervejledningen og alle andre dokumenter, der følger med dette apparat.

Det er muligt at finde information relateret til produktets ydelse i EU

EPREL-databasen ved hjælp af linket <https://eprel.ec.europa.eu> og modelnavnet og produktnummeret, som du kan finde på apparatets typeskilt. Se kapitlet "Produktbeskrivelse".

Få mere detaljeret information om energimærket på www.theenergylabel.eu.

13. MILJØHENSYN

Genbrug materialer med symbolet . Anbring emballagematerialet i passende beholdere til genbrug. Hjælp med at beskytte miljøet og menneskelig sundhed samt at genbruge affald af elektriske og elektroniske apparater.

Kasser ikke apparater, der er mærket med symbolet , sammen med husholdningsaffaldet. Lever produktet tilbage til din lokale genbrugsplads eller kontakt din kommune.

SISÄLTÖ

1. TURVALLISUUSTIEDOT.....	25
2. TURVALLISUUSOHJEET.....	27
3. TUOTEKUVAUS.....	29
4. KÄYTTÖPANEELI.....	30
5. OHJELMAT.....	30
6. ASETUKSET.....	32
7. KÄYTTÖNOTTO.....	35
8. PÄIVITTÄINEN KÄYTTÖ.....	36
9. VIHJEITÄ JA NEUVOJA.....	38
10. HOITO JA PUHDISTUS.....	39
11. VIANMÄÄRITYS.....	42
12. TEKNISET TIEDOT.....	46

TÄYDELLISTEN TULOSTEN SAAVUTTAMISEKSI

Kiitämme teitä tämän AEG-tuotteen valitsemisesta. Olemme kehittäneet tämän tuotteen tarjotaksemme teille huipputason suorituskyvyn moneksi vuodeksi. Laitteen innovatiiviset teknologiat tekevät elämästänne yksinkertaisempaa – kyseisiä ominaisuuksia ei välttämättä löydy tavallisista laitteista. Käyttäkää muutama minuutti lukemiseen, jotta voitte hyödyntää laitteen ominaisuudet parhaalla mahdollisella tavalla.

Vieraile verkkosivullamme:



Saadaksesi käyttöön liittyviä neuvoja, esitteitä, vianmääritysohjeita ja korjausohjeita:

www.aeg.com/support



Rekisteröi tuote paremman palvelun saamiseksi:

www.registeraeg.com



Ostaaksesi laitteesi lisävarusteita, kulutusosia ja alkuperäisiä varaosia:

www.aeg.com/shop

ASIAKASPALVELU JA HUOLTO

Käytä aina vain alkuperäisiä varaosia.

Pidä seuraavat tiedot saatavilla ottaessasi yhteyttä valtuutettuun huoltoliikkeeseemme. Malli, tuotenumero, sarjanumero.

Tiedot löytyvät arvokilvestä.

 Varoitukset/huomautukset ja turvallisuusohjeet

 Yleisohjeet ja vinkit

 Ympäristönsuojeluohjeita

Oikeus muutoksiin pidätetään.

1. TURVALLISUUSTIEDOT

Lue laitteen mukana toimitetut ohjeet ennen laitteen asennusta ja käyttöä. Valmistaja ei ota vastuuta

henkilövahingoista tai vahingoista, jotka aiheutuvat virheellisestä asennuksesta tai käytöstä. Säilytä ohjeita aina varmassa ja helppopääsyisessä paikassa tulevia käyttökertoja varten.

1.1 Lasten ja taitamattomien henkilöiden turvallisuus

- Vähintään 8 vuotta täyttäneet lapset ja sellaiset henkilöt, joiden fyysiset, sensoriset tai henkiset kyvyt eivät ole tähän riittäviä tai joilla ei ole laitteen tuntemusta tai kokemusta sen käytöstä, saavat käyttää tätä laitetta ainoastaan silloin, kun heidän turvallisuudestaan vastaava henkilö valvoo ja ohjaa heitä käyttämään laitetta turvallisesti ja ymmärtämään sen käyttöön liittyvät vaarat.
- Laite on pidettävä 3-8-vuotiaiden lasten ja erittäin vakavasti liikuntarajoitteisten henkilöiden ulottumattomissa, ellei heitä valvota jatkuvasti.
- Alle 3-vuotiaat lapset tulee pitää kaukana laitteesta, ellei heitä valvota jatkuvasti.
- Älä anna lasten leikkiä laitteella.
- Pidä pesuaineet lasten ulottumattomissa.
- Pidä lapset ja kotieläimet poissa laitteen luota silloin, kun laitteen luukku on auki.
- Lapset eivät saa puhdistaa laitetta tai suorittaa laitteeseen käyttäjän huoltotoimenpiteitä.

1.2 Yleiset turvallisuusohjeet

- Laite on tarkoitettu käytettäväksi kotiympäristöissä ja vastaavissa ympäristöissä, kuten:
 - maatalot, henkilöstön keittiöympäristöt liikkeissä, toimistoissa ja muissa työympäristöissä
 - hotellien, motellien ja muiden majatalojen asiakkaiden käyttöympäristöt.
- Älä muuta laitteen teknisiä ominaisuuksia.
- Vedenpaineen (minimi ja maksimi) on oltava käytön aikana välillä 0.5 (0.05) / 8 (0.8) baaria (MPa)
- Noudata astiaston maksimimäärää 13 .

- Jos virtajohto vaurioituu, sen saa vaaratilanteiden välttämiseksi vaihtaa vain valmistaja, valtuutettu huoltoliike tai vastaava ammattitaitoinen henkilö.
- Aseta ruokailuvälineet ruokailuvälinekoriin terävät päät alaspäin tai aseta ne ruokailuvälinekoteloon vaakasuunnassa terävät päät alaspäin.
- Älä jätä laitteen luukku auki ilman valvontaa, jotta siihen ei astu kukaan vahingossa.
- Kytke laite pois toiminnasta ja irrota pistoke pistorasiasta ennen ylläpitotoimien aloittamista.
- Älä käytä painepesureita ja/tai höyryä laitteen puhdistamiseen.
- Jos laitteen alaosassa on tuuletusaukkoja, ne eivät saa olla maton yms. peitossa.
- Laite tulee liittää vesijohtoverkkoon pakkauksen mukana toimitettua uutta letkua käyttäen. Vanhaa letkua ei saa käyttää uudelleen.

2. TURVALLISUUSOHJEET

2.1 Asennus



VAROITUS!

Asennuksen saa suorittaa vain ammattitaitoinen henkilö.

- Poista kaikki pakkausmateriaalit.
- Vaurioitunutta laitetta ei saa asentaa tai käyttää.
- Älä käytä laitetta ennen kuin se on asennettu turvallisesti kalusteeseen.
- Noudata koneen mukana toimitettuja asennusohjeita.
- Siirrä laitetta aina varoen, sillä se on raskas. Käytä aina suojakäsineitä ja suojaavia jalkineita.
- Laitetta ei saa asentaa tilaan tai käyttää tilassa, jossa lämpötila on alle 0 °C.
- Asenna laite turvalliseen ja sopivaan paikkaan, joka täyttää asennusvaatimukset.



www.youtube.com/electrolux
www.youtube.com/aeg

How to install your 60 cm Dishwasher Sliding Hinge



2.2 Sähköliitäntä



VAROITUS!

Tulipalo- ja sähköiskuvaara.

- Laite on kytkettävä maadoitettuun pistorasiaan.
- Varmista, että arvokilvessä olevat parametrit ovat verkkovirtalähteen sähköarvojen mukaisia.
- Kytke pistoke maadoitettuun pistorasiaan.
- Älä käytä jakorasioita tai jatkojohtoja.
- Varmista, ettei pistoke ja virtajohto vaurioitu. Jos virtajohto joudutaan vaihtamaan, vaihdon saa suorittaa vain valtuutettu huoltoliike.
- Kytke pistoke pistorasiaan vasta asennuksen jälkeen. Varmista, että laitteen verkkovirtakytkentä on

lottuvilla laitteen asennuksen jälkeen.

- Älä vedä virtajohdosta pistoketta irrottaessasi. Vedä aina pistokkeesta.
- Laitteessa on 13 A pistoke. Jos pistokkeen sulakkeen vaihto on tarpeen, käytä vain 13 A ASTA (BS 1362) sulaketta (koskee vain Isoa-Britanniaa ja Irlantia).

2.3 Vesiliitäntä

- Varo, etteivät vesiletkut vaurioidu.
- Anna veden valua, kunnes se on puhdasta ja kirkasta ennen uusien putkien liittämistä, kun putkia ei ole käytetty pitkään aikaan, korjaustöiden jälkeen tai kun uusia laitteita (vesimittarit, jne.) on asennettu.
- Tarkista ensimmäisen käyttökerran aikana ja sen jälkeen, ettei laitteessa ole vesivuotojen merkkejä.
- Vedenottoletkussa on varoventtiili ja vaippa, jonka sisällä on virtajohto.

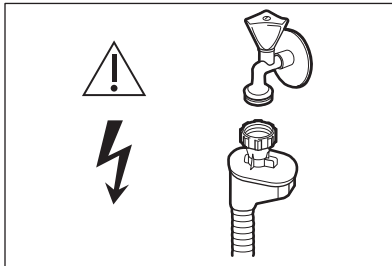

VAROITUS!

Vaarallinen jännite.

- Jos vedenottoletku vaurioituu, sulje heti vesihana ja irrota pistoke verkkopistorasiasta. Ota yhteyttä valtuutettuun huoltoliikkeeseen vedenottoletkun vaihtamiseksi.

2.4 Käyttö

- Älä aseta laitteeseen, sen lähelle tai päälle syttyviä tuotteita tai syttyviin tuotteisiin kostutettuja esineitä.
- Konetiskiaineet ovat vaarallisia. Noudata pesuaineen pakkauksen turvallisuusohjeita.
- Älä juo laitteessa olevaa vettä tai leiki sillä.
- Älä poista astioita laitteesta, ennen kuin ohjelma on päättynyt. Astioihin voi jäädä hiukan pesuainetta.

- Älä säilytä esineitä laitteen avoimen luukun päällä tai kohdista siihen painetta.
- Laitteesta voi tulla kuumaa höyryä, jos luukku avataan ohjelman ollessa käynnissä.

2.5 Sisävalo



VAROITUS!

Henkilövahingon vaara.

- Lisätietoa tämän tuotteen sisällä olevista lampuista sekä erikseen myytävistä varalampuista: Kyseiset lamput on suunniteltu kestämaan kodinkoneissa vaativia fyysisiä olosuhteita (esim. lämpötila, värinä, kosteus) tai ne antavat tietoa laitteen toimintatilasta. Niitä ei ole tarkoitettu muihin käyttötarkoituksiin eivätkä ne sovi huoneiden valaisemiseen.
- Kun sisävalo on vaihdettava, ota yhteyttä valtuutettuun huoltoliikkeeseen.

2.6 Huolto

- Kun laite on korjattava, ota yhteyttä valtuutettuun huoltopalveluun. Käytä vain alkuperäisiä varaosia.
- Huomaa, että itse suoritettavat tai muut kuin ammattilaisen suorittamat korjaukset voivat aiheuttaa vaaratilanteita ja mitätöidä takuun.
- Seuraavat varaosat ovat saatavilla 7 vuoden ajan mallin tuotannon lopettamisesta: moottori, kierto- ja tyhjennyspumppu, lämmittimet ja lämmitysvastukset (mukaan lukien lämpöpumput), putket ja vastaavat laitteistot (mukaan lukien letkut), venttiilit, suodattimet ja Aquastop-järjestelmät, ovikokoonpanojen rakenteelliset ja sisäosat, piirilevyt, elektroniset näytöt, paineekytkimet, termostaatit ja anturit, ohjelmistot ja laiteohjelmistot (mukaan lukien nollausohjelmisto). Huomaa, että jotkin näistä varaosista ovat saatavilla ainoastaan ammattilaiskorjaajille ja kaikki varaosat eivät välttämättä koske kaikkia malleja.
- Seuraavat varaosat ovat saatavilla 10 vuoden ajan mallin tuotannon lopettamisesta: luukkujen saranat ja

tiivisteet, muut tiivisteet, suihkuvarret, tyhjennysaukon suodattimet, sisällä olevat telineet ja muoviset lisäosat kuten korit ja kannet.

- Irrota pistoke pistorasiasta.
- Leikkaa johto irti ja hävitä se.
- Poista luukun lukitus, jotta lapset ja eläimet eivät voisi jäädä kiinni laitteen sisälle.

2.7 Hävittäminen



VAROITUS!

Henkilövahinko- tai tukehtumisvaara.

3. TUOTEKUVAUS



Alla olevissa kuvissa esitetään ainoastaan tuotteen yleiskuvaus. Katso lisätietoa muista luvuista ja/tai laitteen mukana toimitetuista asiakirjoista.

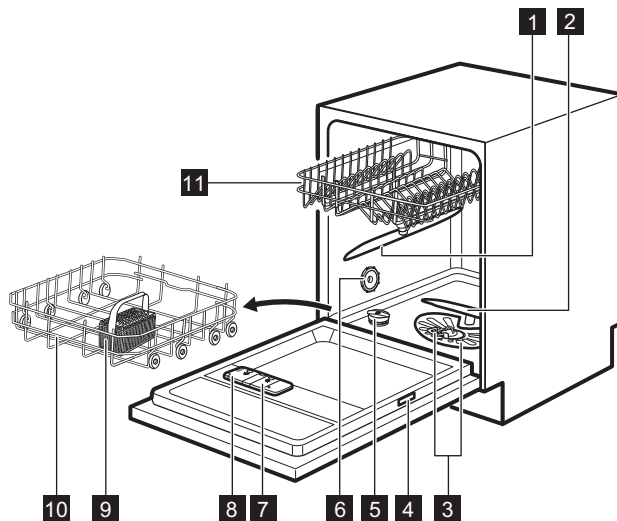

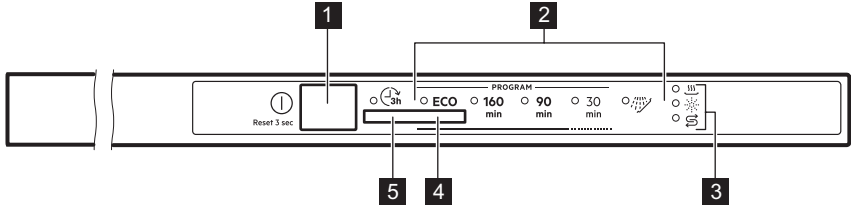

- | | |
|-----------------------------|---|
| 1 Ylempi suihkuvarsi | 7 Huuhtelukirkasteen annostelija |
| 2 Alempi suihkuvarsi | 8 Pesuaineen annostelija |
| 3 Sihdit | 9 Ruokailuvälinekori |
| 4 Arvokilpi | 10 Alempi kori |
| 5 Suolalokero | 11 Ylempi kori |
| 6 Ilma-aukko | |

4. KÄYTTÖPANEELI



- | | |
|--------------------------------------|---------------------------------|
| 1 Virtapainike/nollauspainike | 4 Ohjelmanvalintapainike |
| 2 Ohjelman merkkivalot | 5 Delay Start -painike |
| 3 Merkkivalot | |

4.1 Merkkivalot

Merkkivalo	Kuvaus
	Kuivausvaiheen merkkivalo. Palaa, kun valitset kuivausvaiheen sisältävän ohjelman. Viilkuu kuivausvaiheen toimiessa.
	Suolan merkkivalo. Palaa, kun suolasäiliön täyttö on tarpeen. Merkkivalo on sammunut, kun ohjelma on toiminnassa.
	Huuhdelukirkasteen merkkivalo. Palaa, kun huuhdelukirkastelokeron täyttö on tarpeen. Merkkivalo on sammunut, kun ohjelma on toiminnassa.

5. OHJELMAT

Ohjelmien järjestys taulukossa ei välttämättä vastaa niiden järjestystä käyttöpaneelissa.

Ohjelma	Astioiden tyyppi	Likaisuusaste	Ohjelman vaiheet
ECO ¹⁾	<ul style="list-style-type: none"> Astiat Ruokailuvälineet Kattilat Pannut 	<ul style="list-style-type: none"> Normaali Hiukan kuivunut 	<ul style="list-style-type: none"> Esipesu Pesu 50 °C Välihuuhdeltu Loppuhuuhdeltu 60 °C Kuivaus AirDry

Ohjelma	Astioiden tyyppi	Likaisuusaste	Ohjelman vaiheet
160 min	<ul style="list-style-type: none"> Astiat Ruokailuvälineet Kattilat Pannut 	<ul style="list-style-type: none"> Normaali ja erittäin suuri Kuivunut 	<ul style="list-style-type: none"> Esipesu Pesu 60 °C Välihuuhtelu Loppuhuuhdeltu 60 °C Kuivaus AirDry
90 min	<ul style="list-style-type: none"> Astiat Ruokailuvälineet Kattilat Pannut 	<ul style="list-style-type: none"> Normaali Hiukan kuivunut 	<ul style="list-style-type: none"> Pesu 60 °C Välihuuhtelu Loppuhuuhdeltu 55 °C Kuivaus AirDry
30 min	<ul style="list-style-type: none"> Astiat Ruokailuvälineet 	<ul style="list-style-type: none"> Tuore 	<ul style="list-style-type: none"> Pesu 50 °C Välihuuhtelu Loppuhuuhdeltu 50 °C AirDry
 2)	<ul style="list-style-type: none"> Kaikenlaiset astiat 	<ul style="list-style-type: none"> Kaikki likaisuusasteet 	<ul style="list-style-type: none"> Esipesu

1) Tämä on pisin ohjelma normaaliikaisten astioiden ja ruokailuvälineiden pesemiseen tehokkaimmalla energian- ja vedenkulutuksella. Tämä on testilaitoksien standardiohjelma. Tätä ohjelmaa käytetään ekosuunnittelua koskevan komission asetuksen (EU) 2019/2022 vaatimustenmukaisuuden arvioimiseen.

2) Tämä ohjelma sopii astioiden huuhteluun ruokajäämien poistamiseksi. Se estää hajujen muodostumisen laitteeseen. Älä käytä pesuainetta tämän ohjelman aikana.

5.1 Kulutusarvot

Ohjelma ¹⁾	Vesi (l)	Energia (kWh)	Kesto-aika (min)
ECO	9.9	0.920 ²⁾ / 0.936 ³⁾	240 ²⁾ / 227 ³⁾
160 min	11.1 - 13.6	1.052 - 1.285	160
90 min	9.6 - 11.7	0.886 - 1.083	90
30 min	9.2 - 11.2	0.556 - 0.680	30
	3.4 - 4.2	0.012 - 0.015	15

1) Arvot voivat vaihdella paineen ja veden lämpötilan, energiansyötön vaihteluiden, lisätoimintojen ja astioiden määrän mukaisesti.

2) Asetuksen 1016/2010 mukaisesti

3) Asetuksen 2019/2022 mukaisesti

Tietoja testilaitokselle

Voit pyytää suosituskystesteihin vaaditut tiedot (esim. standardin

EN60436 mukaisesti) lähettämällä sähköpostia osoitteeseen:

info.test@dishwasher-production.com

Ilmoita pyynnössä laitteen arvokilvessä oleva tuotenumero (PNC).

Mikäli sinulla on kysyttävää astianpesukoneeseen liittyen, katso

lisätietoa laitteen mukana toimitetusta huolto-oppaasta.

6. ASETUKSET

6.1 Ohjelman valintatila ja käyttäjätila

Kun laite on ohjelman valintatilassa, voit asettaa ohjelman ja siirtyä käyttäjätilaan.

Käyttäjätalassa saatavilla olevat asetukset:

- Vedenpehmentimen taso veden kovuuden mukaan.
- Huuhtelukirkasteen täyttötarpeen ilmoituksen käyttöönotto tai käytöstäpoisto.
- Ohjelman loppu -äänimerkin käyttöönotto tai käytöstäpoisto.
- AirDry-toiminnon käyttöönotto tai käytöstäpoisto.

Laite tallentaa tallennetut asetukset, joten niitä ei tarvitse määrittää ennen jokaista ohjelmaa.

Ohjelmanvalintatilan asetus

Laite on ohjelmanvalintatilassa, kun ohjelman merkkivalo **ECO** vilkkuu. Päälle kytkemisen jälkeen laite on oletuksena ohjelmanvalintatilassa. Jos näin ei ole, aseta ohjelmanvalintatila seuraavasti:

Paina ja pidä painettuna virtapainiketta, kunnes laite on ohjelman valintatilassa.

Veden kovuus

Saksalaiset as- teet (°dH)	Ranskalaiset asteet (°fH)	mmol/l	Clarcken jär- jestelmä	Vedenpehmenti- men asetus
47 - 50	84 - 90	8,4 - 9,0	58 - 63	10
43 - 46	76 - 83	7,6 - 8,3	53 - 57	9
37 - 42	65 - 75	6,5 - 7,5	46 - 52	8
29 - 36	51 - 64	5,1 - 6,4	36 - 45	7
23 - 28	40 - 50	4,0 - 5,0	28 - 35	6
19 - 22	33 - 39	3,3 - 3,9	23 - 27	5 1)

Käyttäjätilaan siirtyminen

Varmista, että laite on ohjelman valintatilassa.

Siirry käyttäjätilaan painamalla ja pitämällä alhaalla ohjelmapainiketta, kunnes merkkivalo **ECO** vilkkuu ja merkkivalot ¹⁶⁰_{min}, ⁹⁰_{min} ja ³⁰_{min} syttyvät.

6.2 Vedenpehmentin

Vedenpehmentin poistaa vedestä mineraalit, joilla on negatiivisia vaikutuksia pesutulokseen ja laitteeseen.

Mitä enemmän vedessä on mineraaliaineita, sitä kovempaa vesi on. Vedenkovuus määritetään toisiaan vastaavilla asteikoilla.

Vedenpehmentimen asetukset tulee määrittää vesijohtoverkon vedenkovuuden mukaisesti. Voit kysyä vedenkovuustiedot paikkakuntasi vesilaitokselta. On tärkeää asettaa oikea vedenpehmentimen taso hyvän pesutuloksen saavuttamiseksi.

Saksalaiset as- teet (°dH)	Ranskalaiset asteet (°fH)	mmol/l	Clarcken jär- jestelmä	Vedenpehmenti- men asetus
15 - 18	26 - 32	2,6 - 3,2	18 - 22	4
11 - 14	19 - 25	1,9 - 2,5	13 - 17	3
4 - 10	7 - 18	0,7 - 1,8	5 - 12	2
< 4	< 7	< 0,7	< 5	1 2)

1) Tehdasasetus.

2) Älä käytä suolaa tällä tasolla.

Aseta oikea vedenkovuuden taso käytetystä konetiskiaineesta riippumatta, jotta suolan lisäämisen merkivalo on käytössä.



Suolaa sisältävät yhdistelmäpesuainetabletit eivät ole riittävän tehokkaita kovan veden pehmentämiseen.

Regenerointi

Vedenpehmentimen tehokkuuden varmistamiseksi pehennyslaitteen hartsi tulee regeneroida säännöllisesti. Tämä on automaattinen prosessi, joka on osa astianpesukoneen normaalia toimintaa.

Kun määritetty määrä vettä (ks. taulukon arvot) on kulutettu edellisestä regeneroinnista alkaen, uusi regenerointi suoritetaan loppuhuuhdelun jälkeen ennen ohjelman päättymistä.

Vedenpehmenti- men asetus	Vesimäärä (l)
1	250
2	100
3	62
4	47
5	25
6	17
7	10
8	5

Vedenpehmenti- men asetus	Vesimäärä (l)
9	3
10	3

Jos vedenpehennuksen asetus on korkea, se voidaan suorittaa myös keskellä ohjelmaa ennen huuhtelua (kaksi kertaa ohjelman aikana). Regenerointi ei vaikuta ohjelman keston, ellei se tapahdu ohjelman keskellä tai ohjelman lopussa lyhyellä kuivausvaiheella. Regenerointi pidentää tällöin ohjelman kokonaiskestoja 5 minuutilla.

Tämän seurauksena 5 minuuttia kestävä vedenpehmentimen huuhtelu voi käynnistyä saman ohjelman aikana tai seuraavan ohjelman alussa. Tämä lisää ohjelman vedenkulutusta yhteensä 4 litralla ja energiankulutusta yhteensä 2 Wh:lla. Vedenpehmentimen huuhtelu päättyy täydelliseen tyhjennykseen.

Jokainen vedenpehmentimen huuhtelu (voidaan suorittaa useamman kerran saman ohjelman aikana) voi pidentää ohjelman kestoja 5 minuutilla, kun se suoritetaan ohjelman alussa tai keskellä.



Tämän osion kaikki kulutusarvot on saavutettu laboratorio-olosuhteissa voimassa olevien standardien mukaisesti vedenkovuudella 2,5 mmol/L asetuksen 2019/2022 mukaisesti (vedenpehmennin: taso 3). Veden paine ja lämpötila sekä energiasyötön vaihtelut voivat vaikuttaa arvoihin.

Vedenpehmentimen tason asettaminen

Varmista, että laite on käyttäjätilassa.

1. Odota, kunnes merkkivalo  alkaa vilkkua, merkkivalo **ECO** vilkkuu edelleen ja muut merkkivalot ovat sammuneet.

Merkkivalon  jaksoittainen vilkkuminen osoittaa valitun asetuksen (esim. 5 vilkkumista + tauko + 5 vilkkumista = taso 5).

2. Muuta asetusta painamalla toistuvasti ohjelmapainiketta. Tasonumero kasvaa jokaisella ohjelmapainikkeen painalluksella. Tason 10 saavuttamisen jälkeen taso alkaa uudelleen numerosta 1.
3. Vahvista asetus virtapainikkeella.

6.3 Huuhtelukirkasteen täyttötarpeen ilmoitus

Huuhtelukirkaste auttaa kuivaamaan astiat ilman raitoja ja läikkiä. Sitä annostuu automaattisesti kuuman huuhteluvaiheen aikana.

Kun huuhtelukirkastesäiliö on tyhjä, huuhtelukirkasteen merkkivalo syttyy täyttötarpeen ilmoittamiseksi. Jos kuivaustulokset ovat tyydyttävät käyttäessä ainoastaan yhdistelmäpesuainetabletteja, huuhtelukirkasteen täyttötarpeen ilmoitus voidaan kytkeä pois päältä. Käytä kuitenkin aina huuhtelukirkastetta parhaiden tuloksien saavuttamiseksi.

Jos käytät tavallista konetiskiainetta tai huuhtelukirkastetta sisältämättömiä

pesuainetabletteja, ota ilmoitus käyttöön huuhtelukirkasteen täyttötarpeen ilmoitusta varten.



Huuhtelukirkastelokeron täyttötarpeen ilmoituksen poistaminen käytöstä

Varmista, että laite on käyttäjätilassa.

1. Paina ohjelmapainiketta välittömästi. Merkkivalo ¹⁶⁰_{min} alkaa vilkkua.

2. Odota, kunnes merkkivalo ¹⁶⁰_{min} vilkkuu edelleen ja muut ohjelman merkkivalot ovat sammuneet.

-merkkivalo osoittaa nykyisen asetuksen:

-  palaa = huuhtelukirkasteen täyttötarpeen ilmoitus on käytössä.
 -  on sammunut = huuhtelukirkasteen täyttötarpeen ilmoitus on pois käytöstä.
3. Voit muuttaa asetusta painamalla ohjelmapainiketta.
 4. Vahvista asetus virtapainikkeella.

6.4 Äänimerkit

Äänimerkit kuuluvat, kun laitteessa tapahtuu toimintahäiriö. Äänimerkkejä ei voida poistaa käytöstä.

Laitteesta kuuluu äänimerkki myös ohjelman päätyttyä. Oletuksena äänimerkki on pois käytöstä, mutta se voidaan ottaa käyttöön.

Ohjelman päättymisestä ilmoittavan äänimerkin käyttöönotto

Varmista, että laite on käyttäjätilassa.

1. Paina ohjelmapainiketta kaksi kertaa. Merkkivalo ⁹⁰_{min} alkaa vilkkua.

2. Odota, kunnes merkkivalo ⁹⁰_{min} vilkkuu edelleen ja muut ohjelman merkkivalot ovat sammuneet.

-merkkivalo osoittaa nykyisen asetuksen:

-  on sammunut = äänimerkki on pois käytöstä.

-  palaa = äänimerkki on käytössä.
3. Voit muuttaa asetusta painamalla ohjelmapainiketta.
 4. Vahvasta asetus virtapainikkeella.

6.5 AirDry

AirDry parantaa kuivaustulosta pienemmällä energiankulutuksella.

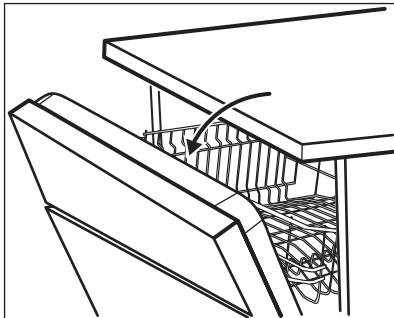

 Luukku avautuu automaattisesti kuivausvaiheen aikana ja se jää raolleen.

 **HUOMIO!** Älä yritä sulkea laitteen luukkuja 2 minuutin kuluessa sen automaattisesta avautumisesta. Muutoin laite voi vaurioitua.

AirDry kytkeytyy automaattisesti toimintaan kaikkien ohjelmien yhteydessä lukuun ottamatta ohjelmaa  (jos varusteena).



HUOMIO!

Jos lapset pääsevät käsiksi laitteeseen, AirDry-toiminto on suositeltavaa kytkeä pois toiminnasta, sillä luukun avaaminen voi aiheuttaa vaaratilanteita.

Seuraavan toiminnon kytkeminen pois päältä: AirDry



Varmista, että laite on käyttäjätilassa.

1. Paina ohjelmapainiketta kolme kertaa.

Merkkivalo ³⁰min alkaa vilkkua.

2. Odota, kunnes merkkivalo ³⁰min vilkkuu edelleen ja muut ohjelman merkkivalot ovat sammuneet.

-merkkivalo osoittaa nykyisen asetuksen:

-  on sammunut = AirDry on pois käytöstä.
 -  palaa = AirDry on käytössä.
3. Voit muuttaa asetusta painamalla ohjelmapainiketta.
 4. Vahvasta asetus virtapainikkeella.

7. KÄYTTÖNOTTO

1. **Varmista, että vedenpehmentimen nykyinen taso vastaa vesijohtoverkon veden kovuutta. Säädä muussa tapauksessa vedenpehmentimen taso.**
2. Täytä suolasäiliö.
3. Täytä huuhtelukirkastelokero.
4. Avaa vesihana.
5. Käynnistä ohjelma mahdollisten koneen sisällä olevien prosessijäämien poistamiseksi. Älä käytä pesuainetta tai aseta astioita koreihin.

Ohjelman käynnistämisen jälkeen laite puhdistaa vedenpehmentimen hartsia korkeintaan 5 minuutin ajan. Pesuvaihe

käynnistyy vasta tämän toiminnon jälkeen. Toiminto toistetaan säännöllisesti.

7.1 Suolasäiliö



HUOMIO!

Käytä ainoastaan astianpesukoneisiin tarkoitettua karkeaa suolaa. Hieno suola lisää korroosion vaaraa.

Suolaa käytetään vedenpehmentimen hartsin puhdistukseen ja hyvän pesutuloksen takaamiseksi päivittäisessä käytössä.

7.2 Suolasäiliön täyttäminen

1. Kierrä suolasäiliön korkkia vastapäivään ja poista se.
2. Kaada suolasäiliöön 1 litra vettä (vain ensimmäisellä käyttökerralla).
3. Täytä suolasäiliöön 1 kg suolaa (kunnes se on täysi).

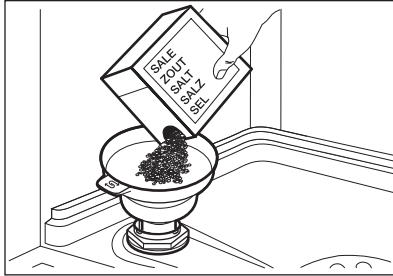

4. Loput rakeista voidaan lisätä säiliöön ravistamalla suppiloa varoen kahvasta kiinnittäen.
5. Poista suolasäiliön suun ympärille roiskunut suola.

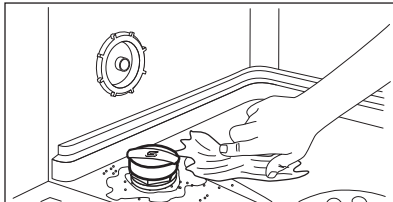

6. Sulje suolasäiliön korkki kiertämällä sitä myötäpäivään.



HUOMIO!

Vettä ja suolaa voi tulla ulos suolasäiliöstä, kun täytät sen. Käynnistä ohjelma välittömästi suolasäiliön täyttämisen jälkeen korroosion estämiseksi.

7.3 Huuhtelukirkastelokeron täyttäminen

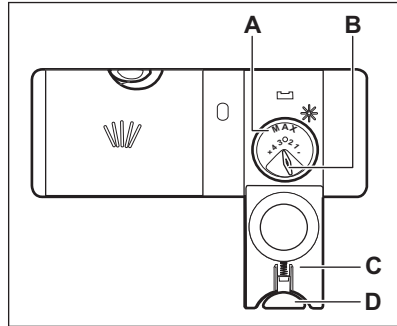

HUOMIO!

Käytä ainoastaan astianpesukoneille tarkoitettuja huuhtelukirkasteita.

1. Paina vapautuspainiketta (D) kannen (C) avaamiseksi.
2. Täytä lokero (A), kunnes huuhtelukirkaste saavuttaa merkinnän "MAX".
3. Pyyhi yliroiskunut huuhtelukirkaste imukykyisellä liinalla välttääksesi liiallisen vaahdon muodostuksen.
4. Sulje kansi. Varmista, että vapautuspainike lukittuu paikoilleen.



Voit kääntää annostelun valitsimen (B) asennon 1 (pienin määrä) ja 4 tai 6 (suurin määrä) välille.

8. PÄIVITTÄINEN KÄYTTÖ

1. Avaa vesihana.
2. Kytke laite toimintaan painamalla virtapainiketta.

Varmista, että laite on ohjelman valintatilassa.

- Jos suolan merkkivalo palaa, täytä suolasäiliö.
- Jos huuhtelukirkasteen merkkivalo palaa, täytä huuhtelukirkastelokero.

3. Täytä korit.
4. Lisää konetiskiaine.
5. Aseta ja käynnistä astioiden tyyppiä ja likaisuusasteelle sopiva ohjelma.

8.1 Pesuaineen käyttäminen

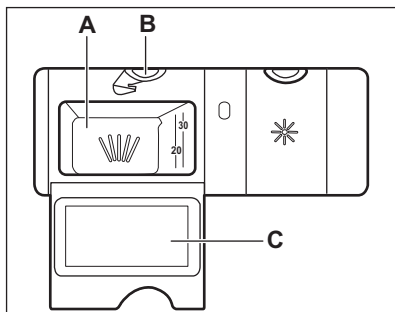

HUOMIO!

Käytä ainoastaan astianpesukoneille tarkoitettua konetiskiainetta.

1. Avaa kansi (C) painamalla vapautuspainiketta (B).
2. Laita konetiskiaine tai pesuainetabletti lokeroon (A).
3. Jos ohjelmassa on esipesuvaihe, aseta pieni määrä konetiskiainetta luukun sisäosaan.
4. Sulje kansi. Varmista, että vapautuspainike lukittuu paikoilleen.

8.2 Ohjelman asettaminen ja käynnistäminen

Ohjelman käynnistys

1. Jätä laitteen luukku raolleen.
2. Kytke laite toimintaan painamalla virtapainiketta. Varmista, että laite on ohjelman valintatilassa.
3. Paina ohjelmapainiketta toistuvasti, kunnes haluamasi ohjelman merkkivalo alkaa vilkkua.
4. Sulje laitteen luukku ohjelman käynnistämiseksi.

Ohjelman käynnistäminen ajastuksella

1. Aseta ohjelma.
2. Paina ajastimen painiketta asettaaksesi ohjelman käynnistymään 3 tunnin kuluttua.

Merkkivalo  palaa.

3. Sulje laitteen luukku viiveajan laskennan käynnistämiseksi.

Ohjelmaa ei voi muuttaa ajanlaskennan ollessa käynnissä.

Kun asetettu aika on kulunut loppuun, ohjelma käynnistyy.

Luukun avaaminen laitteen ollessa toiminnassa

Jos luukku avataan ohjelman ollessa käynnissä, laite sammuu. Se voi vaikuttaa energiankulutukseen ja ohjelman keston. Kun suljet luukun, laite käynnistyy uudelleen keskeytykskohdasta.



Jos luukku avataan yli 30 sekunnin ajaksi kuivausvaiheen aikana, käynnissä oleva ohjelma päättyy. Tämä ei koske niitä tilanteita, jolloin AirDry-toiminto on avannut luukun.



Älä yritä sulkea laitteen luukku 2 minuutin kuluessa siitä, kun AirDry-toiminto on avannut sen automaattisesti. Muutoin laite voi vaurioitua. Jos luukku suljetaan sen jälkeen 3 minuutin ajaksi, käynnissä oleva ohjelma päättyy.

Ajastuksen peruuttaminen

Paina virtapainiketta 3 sekunnin ajan, kunnes laite on ohjelman valintatilassa. Kun peruutat ajastimen, ohjelma tulee asettaa uudelleen.

Ohjelman peruuttaminen

Paina virtapainiketta 3 sekuntia, kunnes laite on ohjelman valintatilassa. Varmista, että pesuaineannostelijassa on pesuainetta ennen uuden ohjelman käynnistämistä.

Auto Off-toiminto

Kyseinen toiminto vähentää energiankulutusta kytkemällä laitteen automaattisesti pois päältä, kun sitä ei käytetä.

Toiminto kytkeytyy päälle:

- Kun ohjelma on päättynyt.
- 5 minuutin kuluttua, jos ohjelmaa ei käynnistetty.

Ohjelman päätyminen

Kun ohjelma on päättynyt, ohjelman merkkivalo jää palamaan, kunnes Auto Off-toiminto kytkee laitteen pois päältä.

Jos ohjelman päättymisen äänimerkki kytketään päälle ja ohjelma on päättynyt,

laite kytkeytyy automaattisesti pois päältä äänimerkin jälkeen.

1. Kytke laite pois toiminnasta painamalla mitä tahansa painiketta tai odota, että laite kytkeytyy automaattisesti pois päältä. Jos luukku suljetaan tai avataan ennen automaattista kytkeytymistä pois päältä, laite kytkeytyy pois päältä.
2. Sulje vesihana.

9. VIHJEITÄ JA NEUVOJA

9.1 Yleistä

Noudata seuraavia neuvoja optimaalisten puhdistus- ja kuivaustuloksien varmistamiseksi päivittäisessä käytössä ja ympäristön suojelemiseksi.

- Kun astianpesukoneen ohjekirjan ohjeita noudatetaan, vettä ja energiaa kuluu yleensä vähemmän kuin pestäessä astioita käsin.
- Täytä astianpesukone täyteen veden ja energian säästämiseksi. Järjestä astiat koreihin käyttöohjeen mukaisesti ja vältä korien täyttämistä liian täyteen parhaan pesutuloksen saavuttamiseksi.
- Älä esihuuhtelee astioita käsin. Se lisää veden ja energian kulutusta. Valitse tarvittaessa ohjelma, jossa on esipesuvaihe.
- Poista suurimmat ruokajäämät astioista ja tyhjennä kupit sekä lasit ennen niiden asettamista laitteeseen.
- Liota ja hankaa kevyesti keittoastioita, joissa on kiinni palaneita ruokajäämiä, ennen niiden pesemistä laitteessa.
- Varmista, että koreissa olevat astiat eivät kosketa tai peitä toisiaan. Täten varmistat tasaisen veden jakautumisen astioihin hyvän pesutuloksen saavuttamiseksi.
- Voit käyttää konetiskiainetta, huuhtelukirkastetta ja suolaa erikseen tai yhdistelmäpesuainetabletteja (esim. "All in 1"). Noudata pakkauksen ohjeita.
- Valitse ohjelma pestävien astioiden ja likaisuustason perusteella. **ECO** tarjoaa tehokkaimman veden- ja energiankulutuksen.

- Kalkkikerrostumien ehkäiseminen laitteen sisällä:
 - Täytä suolasäiliö aina tarvittaessa.
 - Käytä suositeltua määrää pesuainetta ja huuhtelukirkastetta.
 - Varmista, että vedenpehmentimen nykyinen taso vastaa vesijohtoverkon veden kovuutta.
 - Noudata luvun "**Hoito ja puhdistus**" ohjeita.

9.2 Suolan, huuhtelukirkasteen ja konetiskiaineen käyttö

- Käytä ainoastaan astianpesukoneeseen tarkoitettua suolaa, huuhtelukirkastetta ja konetiskiainetta. Muut tuotteet voivat vahingoittaa laitetta.
- Jos alueen veden kovuus on kovaa tai erittäin kovaa, suosittelemme käyttämään peruskonetiskiainetta (jauhe, geeli, tabletit ilman lisäaineita), huuhtelukirkastetta ja suolaa erikseen optimaalisen puhdistus- ja kuivaustuloksen saavuttamiseksi.
- Pesuainetabletit eivät liukene täysin lyhyissä ohjelmissa. Jotta astioihin ei jäisi pesuainejäämiä, suosittelemme pitkien ohjelmien käyttöä tablettien kanssa.
- Käytä aina oikeaa määrää pesuainetta. Riittämätön pesuainemäärä voi aiheuttaa heikon pesutuloksen sekä kovan veden muodostamia kalvoja tai tahroja astioihin. Jos pesuainetta on liikaa ja vesi pehmeää, astioihin jää

pesuainejäämiä. Säädä pesuainemäärä veden kovuuden mukaan. Lue konetiskiaineen pakkauksen ohjeet.

- Käytä aina oikeaa määrää huuhtelukirkastetta. Riittämätön määrä huuhtelukirkastetta heikentää kuivaustulosta. Jos huuhtelukirkastetta on liikaa, astioihin muodostuu sinertävä pinta.
- Varmista, että vedenpehmentimen taso on oikea. Jos taso on liian korkea, veden suurempi suolamäärä voi aiheuttaa ruokailuvälineiden ruostumisen.

9.3

Yhdistelmäpesuainetablettien käytön lopettaminen

Toimi seuraavasti ennen kuin aloitat käyttämään erikseen pesuainetta, suolaa ja huuhtelukirkastetta:

1. Aseta vedenpehmentimen korkein taso.
2. Varmista, että suolasäiliö ja huuhtelukirkastelokero on täytetty täyteen.
3. Käynnistä lyhin ohjelma, joka sisältää huuhteluvaiheen. Älä lisää pesuainetta tai aseta astioita koreihin.
4. Kun ohjelma on suoritettu loppuun, säädä vedenpehmentimen alueesi veden kovuuden mukaan.
5. Säädä huuhtelukirkasteen määrä.
6. Ota käyttöön huuhtelukirkasteen täyttötarpeen ilmoitus.

9.4 Korien täyttäminen

- Käytä aina hyväksi korien koko tila.
- Pese laitteella ainoastaan astioita, jotka kestävät pesun astianpesukoneessa.

- Älä pese laitteessa puu-, sarviaines-, alumiini-, tina- ja kupariastioita, sillä ne voivat haljeta, vääntyä, värjäytyä tai ruostua.
- Älä pese laitteessa esineitä, jotka imevät vettä (sienet, erilaiset kankaat).
- Aseta kupit, lasit, padat yms. alassuini.
- Varmista, etteivät lasit kosketa toisiaan.
- Laita kevyet astiat yläkoriin. Tarkista, että astiat eivät pääse liikkumaan.
- Aseta ruokailuvälineet ja pienet esineet ruokailuvälinekoriin.
- Tarkista ennen ohjelman käynnistämistä, että suihkuvarret pöyrivät esteettä.

9.5 Ennen ohjelman käynnistämistä

Varmista ennen valitun ohjelman käynnistämistä, että:

- Sihdit ovat puhtaat tai oikein paikallaan.
- Suolasäiliön kansi on tiivis.
- Suihkuvarret eivät ole tukkiutuneet.
- Koneessa on riittävästi suolaa ja huuhtelukirkastetta (ellet käytä yhdistelmäpesuainetabletteja).
- Astiat on asetettu oikein koreihin.
- Ohjelma sopii astioiden tyyppille ja likaisuusasteelle.
- Käytät oikeaa pesuainemäärää.

9.6 Korien tyhjentäminen

1. Anna astioiden jäähtyä, ennen kuin tyhjennät ne koneesta. Kuumat astiat särkyvät helposti.
2. Tyhjennä ensin alakori ja vasta sen jälkeen yläkori.



Koneen sisäpinnoille voi jäädä vettä ohjelman päätyttyä.

10. HOITO JA PUHDISTUS



VAROITUS!

Ennen kuin aloitat hoitoa tai puhdistusta, kytke laite pois toiminnasta ja irrota pistoke pistorasiasta.



Likaiset sihdit ja tukkiutuneet suihkuvarret heikentävät pesutuloksia. Tarkista sihdit säännöllisin välein ja puhdista ne tarvittaessa.

10.1 Sihtien puhdistaminen

Sihti koostuu 3 osasta.

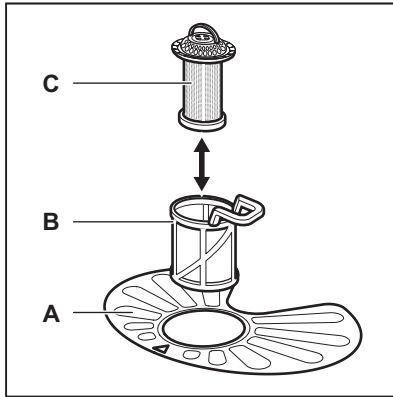

1. Kierrä sihttiä (B) vastapäivään ja poista se.

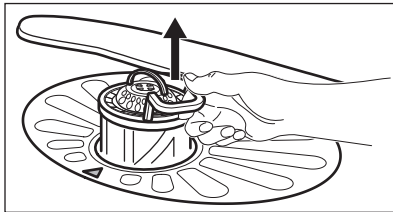
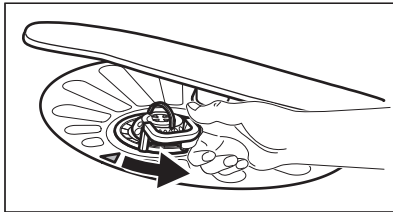

2. Poista sihti (C) sihdistä (B).
3. Irrota tasosihti (A).

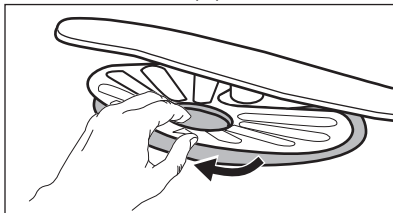

4. Pese sihdit.

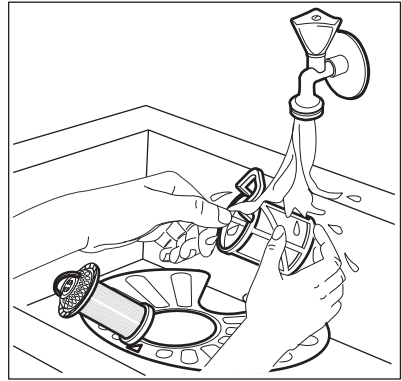

5. Varmista, ettei asennusaukon reunassa tai sen ympärillä ole ruokajäämiä tai epäpuhtauksia.
6. Asenna tasosihti (A) takaisin paikoilleen. Varmista, että se on oikein paikoillaan 2 ohjaimen alapuolella.

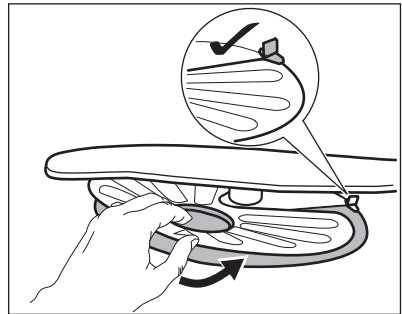

7. Kokoa sihdit (B) ja (C).
8. Asenna sihti (B) tasosihtiin (A). Käännä sitä myötäpäivään, kunnes se lukittuu.

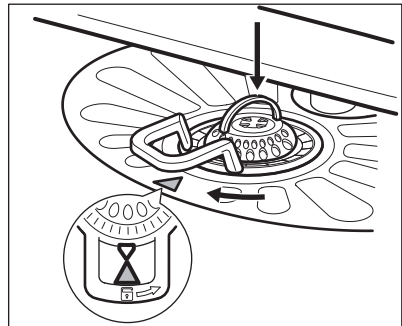



HUOMIO!
Sihtien virheellinen asento voi aiheuttaa heikkoja pesutuloksia ja vaurioittaa laitetta.

10.2 Alasuihkuvarren puhdistaminen

Suosittelemme puhdistamaan alasuihkuvarren säännöllisesti reikien tukoksien välttämiseksi.

Tukkiutuneet reiät voivat aiheuttaa heikkoja pesutuloksia.

1. Irrota alasuihkuvarsi vetämällä sitä ylöspäin.

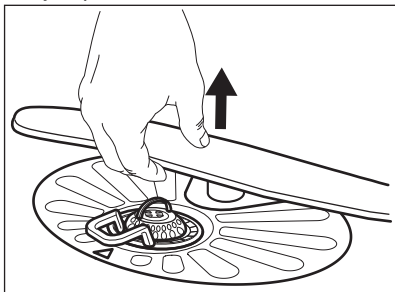

2. Pese suihkuvarsi juoksevan veden alla. Poista likahiukkaset rei'istä ohutkärkisellä välineellä (esim. hammastikku).

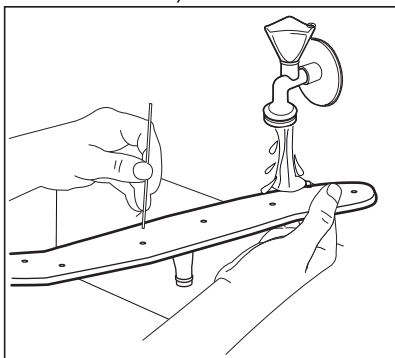

3. Asenna suihkuvarsi takaisin painamalla sitä alaspäin.

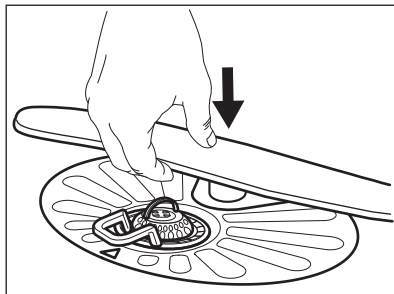

10.3 Ulkopintojen puhdistaminen

- Puhdista laite kostealla pehmeällä liinalla.
- Käytä vain mietoja puhdistusaineita.
- Älä käytä hankausainetta, hankaavia pesulappuja tai liuottimia.

10.4 Sisätilan puhdistaminen

- Puhdista laite, oven kumitiiviste mukaan lukien, huolellisesti pehmeällä ja kostealla liinalla.
- Käytä erityistä astianpesukoneiden puhdistusainetta vähintään kerran kuukaudessa laitteen parhaan suorituskyvyn säilyttämiseksi. Noudata tarkoin tuotepakkauksissa olevia ohjeita.
- Älä käytä hankausainetta, hankaavia pesulappuja, teräviä välineitä, voimakkaita kemikaaleja, teräsharjaa tai liuottimia.
- Jos lyhyitä ohjelmia käytetään säännöllisesti, laitteen sisälle voi kertyä rasvaa ja kalkkia. Suorita pitkä ohjelma vähintään kaksi kertaa kuukaudessa kalkkikertymien välttämiseksi.

10.5 Vieraiden esineiden poistaminen

Tarkista sihdit ja allas aina astianpesukoneen käytön jälkeen. Vieraat esineet (esim. lasi- ja muovipalaset, luut tai hammastikut jne.) heikentävät pesutehoa ja ne voivat vaurioittaa tyhjennuspumppua.

1. Irrota sihtijärjestelmä tämän luvun ohjeita noudattamalla.
2. Poista vieraat esineet käsin.

**HUOMIO!**

Jos esineiden poistaminen ei onnistu, ota yhteyttä valtuutettuun huoltopalveluun.

3. Asenna sihdit takaisin tämän luvun ohjeita noudattamalla.

11. VIANMÄÄRITYS

**VAROITUS!**







Laitteen virheellinen korjaus voi aiheuttaa turvallisuusvaaroja käyttäjälle. Korjaustoimenpiteet saa suorittaa vain asiantunteva henkilöstö.

Katso lisätietoa mahdollisista ongelmista alla olevasta taulukosta.

Joidenkin ongelmien kohdalla vastaava merkkivalo vilkkuu jaksoittain ilmoittaen toimintahäiriöstä ja hälytyskoodin.

Suurin osa mahdollisista ongelmista voidaan ratkaista ilman yhteydenottoa valtuutettuun huoltoliikkeeseen.

Ongelma ja hälytyskoodi	Mahdollinen syy ja korjaustoimenpide
Laite ei kytkeydy toimintaan.	<ul style="list-style-type: none"> Varmista, että pistoke on kiinnitetty pistorasiin. Varmista, ettei mikään sulakekotelon sulakeista ole palanut.
Pesuojelma ei käynnisty.	<ul style="list-style-type: none"> Tarkista, että laitteen luukku on suljettu. Jos ajastin on asetettu, peruuta asetus tai odota, kunnes ajanlaskenta on kulunut umpeen. Laite puhdistaa vedenpehmentimen hartsin. Toiminto kestää noin 5 minuuttia.
Laitteeseen ei tule vettä. <ul style="list-style-type: none"> —merkkivalo vilkkuu yhden kerran jaksoittain. Äänimerkki kuuluu 1 kerran jaksoittain. 	<ul style="list-style-type: none"> Tarkista, että vesihana on auki. Varmista, ettei vedensyöttöpaine ole liian alhainen. Kysy lisätietoa paikalliselta vesilaitokselta. Tarkista, ettei vesihana ole tukossa. Varmista, ettei vedenottoletkun sihti ole tukossa. Varmista, ettei vedenottoletkussa ole vääntymiä tai taittumia.
Koneeseen jää vettä. <ul style="list-style-type: none"> —merkkivalo vilkkuu 2 kertaa jaksoittain. Äänimerkki kuuluu 2 kertaa jaksoittain. 	<ul style="list-style-type: none"> Tarkista, ettei altaan poistoviemäri ole tukossa. Tarkista, ettei sisäinen suodatusjärjestelmä ole tukossa. Varmista, ettei tyhjennysletkussa ole vääntymiä tai taittumia.

Ongelma ja hälytyskoodi	Mahdollinen syy ja korjaustoimenpide
<p>Ylivuotosuoja on käytössä.</p> <ul style="list-style-type: none"> • -merkkivalo vilkkuu 3 kertaa jaksoittain. • Äänimerkki kuuluu 3 kertaa jaksoittain. 	<ul style="list-style-type: none"> • Sulje vesihana. • Varmista, että laite on asennettu oikein. • Varmista, että korit on täytetty käyttöohjeen mukaisesti.
<p>Toimintahäiriö veden tason ilmaisimessa.</p> <ul style="list-style-type: none"> • -merkkivalo vilkkuu 4 kertaa jaksoittain. • Äänimerkki kuuluu 4 kertaa jaksoittain. 	<ul style="list-style-type: none"> • Varmista, että sihdit ovat puhtaita. • Kytke virta pois ja päälle.
<p>Toimintahäiriö pesupumpussa tai tyhjennyspumpussa.</p> <ul style="list-style-type: none"> • -merkkivalo vilkkuu 5 kertaa jaksoittain. • Äänimerkki kuuluu 5 kertaa jaksoittain. 	<ul style="list-style-type: none"> • Kytke virta pois ja päälle.
<p>Veden lämpötila laitteen sisällä on liian korkea tai toimintahäiriö lämpötila-anturissa.</p> <ul style="list-style-type: none"> • -merkkivalo vilkkuu 6 kertaa jaksoittain. • Äänimerkki kuuluu 6 kertaa jaksoittain. 	<ul style="list-style-type: none"> • Varmista, että tuloveden lämpötila on korkeintaan 60 °C. • Kytke virta pois ja päälle.
<p>Tekninen toimintahäiriö laitteessa.</p> <ul style="list-style-type: none"> • -merkkivalo vilkkuu 12 kertaa jaksoittain. • Äänimerkki kuuluu 12 kertaa jaksoittain. 	<ul style="list-style-type: none"> • Kytke virta pois ja päälle.
<p>Veden taso laitteen sisällä on liian korkea.</p> <ul style="list-style-type: none"> • -merkkivalo vilkkuu 15 kertaa jaksoittain. • Äänimerkki kuuluu 15 kertaa jaksoittain. 	<ul style="list-style-type: none"> • Kytke virta pois ja päälle. • Varmista, että sihdit ovat puhtaita. • Varmista, että poistoletku on asennettu oikealle korkeudelle lattian yläpuolelle. Lue asennusohjeet.
<p>Laite pysähtyy ja käynnistyy useita kertoja toiminnan aikana.</p>	<ul style="list-style-type: none"> • Tämä on normaalia. Täten taataan optimaaliset puhdistustulokset ja energiansäästö.
<p>Ohjelma kestää liian pitkään.</p>	<ul style="list-style-type: none"> • Jos Ajastin-lisätoiminto on asetettu, peruuta asetus tai odota, kunnes ajanlaskenta on kulunut umpeen.

Ongelma ja hälytyskoodi	Mahdollinen syy ja korjaustoimenpide
Laitteen luukussa on pieni vuoto.	<ul style="list-style-type: none"> • Laite ei ole oikein tasapainotettu. Löysää tai ki-ristä säädettäviä jalkoja (jos soveltuu). • Laitteen luukua ei ole keskitetty altaaseen. Säädä takimmaista jalkaa (jos soveltuu).
Laitteen luukun sulkeminen on vaike-aa.	<ul style="list-style-type: none"> • Laite ei ole oikein tasapainotettu. Löysää tai ki-ristä säädettäviä jalkoja (jos soveltuu). • Astioiden osia tulee ulos koreista.
Laitteen sisältä kuuluu kolinaa/iskuää-niä.	<ul style="list-style-type: none"> • Astioita ei ole sijoitettu oikein koreihin. Katso li-sätietoa korin täyttöä koskevasta esitteestä. • Varmista, että suihkuvarsi pääsee kiertämään vapaasti.
Laitteen virrankatkaisin laukeaa.	<ul style="list-style-type: none"> • Ampeeriarvo on riittämätön syöttämään virtaa kaikkiin käytössä oleviin laitteisiin samanaikai-sesti. Tarkista pistokkeen ampeeriarvo ja mit-tarin kapasiteetti tai kytke jokin käytössä ole-vista laitteista pois päältä. • Laitteen sisäisen sähköjärjestelmän vika. Ota yhteyttä valtuutettuun huoltoliikkeeseen.



Katso muita mahdollisia syitä osiosta **"Käyttöönotto"**, **"Päivittäinen käyttö"**, tai **"Neuvoja ja vinkkejä"**.

Kun olet tarkistanut laitteen, kytke laite pois päältä ja päälle. Jos ongelma toistuu, ota yhteyttä valtuutettuun huoltopalveluun.

Jos jotakin hälytyskoodia ei ole kuvattu taulukossa, ota yhteyttä valtuutettuun huoltopalveluun.



VAROITUS!

Laitteen käyttöä ei suositella ennen kuin ongelma on korjattu kokonaan. Irrota laite sähköverkosta ja liitä se uudelleen sähköverkkoon vasta sitten, kun olet varmistanut sen virheettömästä toiminnasta.

11.1 Pesu- ja kuivaustulokset eivät ole tyydyttävät

Ongelma	Mahdollinen syy ja korjaustoimenpide
Huonot pesutulokset.	<ul style="list-style-type: none"> • Katso lisätietoa osiosta "Päivittäinen käyttö", "Vihjeitä ja neuvoja" ja korin täyttöä koskevasta esitteestä. • Käytä tehokkaampia pesuohjelmia. • Puhdista suihkuvarret ja sihti. Lue ohjeet kohdasta "Hoito ja puhdistus".

Ongelma	Mahdollinen syy ja korjaustoimenpide
Huonot kuivaustulokset.	<ul style="list-style-type: none"> • Astiat on jätetty liian pitkäksi ajaksi suljetun laitteen sisälle. • Huuhtelukirkaste on loppunut tai sitä ei ole riittävästi. Aseta huuhtelukirkastelokero korkeampaan asentoon. • Muoviset osat voi olla tarpeen kuivata pyyhkeellä. • Kytke AirDry päälle parhaan kuivaustuloksen saavuttamiseksi. • Suosittelemme käyttämään aina huuhtelukirkastetta, myös yhdistelmäpesuainetablettien kanssa.
Laseissa ja muissa astioissa on vaaleita raitoja tai sinertävä pinta.	<ul style="list-style-type: none"> • Huuhtelukirkastetta on annosteltu liikaa. Säädä huuhtelukirkasteen taso alhaisempaan tasoon. • Konetiskiainetta on liian paljon.
Laseissa ja astioissa on tahroja ja kuivia vesipisaroihin.	<ul style="list-style-type: none"> • Huuhtelukirkastetta on annosteltu liian vähän. Säädä huuhtelukirkasteen taso korkeampaan tasoon. • Syynä voi olla käytetyn huuhtelukirkasteen laatu.
Astiat ovat märkiä.	<ul style="list-style-type: none"> • Kytke AirDry päälle parhaan kuivaustuloksen saavuttamiseksi. • Ohjelmassa ei ole kuivausvaihetta tai sen kuivausohjelman lämpötila on alhainen. • Huuhtelukirkastelokero on tyhjä. • Syynä voi olla käytetyn huuhtelukirkasteen laatu. • Syynä voi olla käytettyjen yhdistelmäpesuainetablettien laatu. Kokeile toista merkkiä tai ota käyttöön huuhtelukirkastelokero ja käytä huuhtelukirkastetta yhdistelmäpesuainetablettien kanssa.
Laitteen sisäosa on märkä.	<ul style="list-style-type: none"> • Tämä ei merkitse laitevikaa, se johtuu seiniin tiivistyneestä ilmankosteudesta.
Epätavallinen määrä vaahtoa pesun aikana.	<ul style="list-style-type: none"> • Käytä ainoastaan astianpesukoneisiin tarkoitettua konetiskiainetta. • Huuhtelukirkastelokero vuotaa. Ota yhteyttä valtuutettuun huoltoliikkeeseen.
Ruokailuvälineissä on ruosteen merkkejä.	<ul style="list-style-type: none"> • Pesuvedessä on liikaa suolaa. Katso kohta "Vedenpehennin". • Hopeisia ja ruostumattomasta teräksestä valmistettuja ruokailuvälineitä on sekoitettu. Vältä sekoittamasta hopeisia ja ruostumattomasta teräksestä valmistettuja ruokailuvälineitä.
Lokerossa on pesuainejäämiä ohjelman päättyessä.	<ul style="list-style-type: none"> • Pesutabletti juuttui lokeroon and vesi ei huuhdellut sitä kokonaan pois tämän vuoksi. • Vesi ei huuhtelee pesuainetta pois lokerosta. Varmista, ettei suihkuvarsi ole juuttunut kiinni tai tukossa. • Varmista, etteivät korissa olevat astiat estä pesuainelokeron avautumista.
Laitteessa on hajuja.	<ul style="list-style-type: none"> • Katso "Sisätilan puhdistaminen".

Ongelma	Mahdollinen syy ja korjaustoimenpide
Kalkkijäämiä astioissa, altaas- ja luukun sisäosassa.	<ul style="list-style-type: none"> Alhainen suolasäiliön taso, tarkista suolan merkkivalo. Suolasäiliön kansi on löysä. Huomattava veden kovuus. Katso kohta "Vedenpehmentin". Käytä suolaa ja aseta vedenpehmentimen regenerointi jopa yhdistelmäpesuainetabletteja käyttäessä. Katso kohta "Vedenpehmentin". Jos kalkkikertymiä on edelleen, puhdista laite tähän tarkoitukseen tarkoitettulla puhdistusaineella. Kokeile toista konetiskiainetta. Ota yhteyttä konetiskiaineen valmistajaan.
Astiat ovat himmeitä, värjäytyneitä tai haljenneita.	<ul style="list-style-type: none"> Varmista, että laitteessa pestään ainoastaan konepesun kestäviä astioita. Täytä ja tyhjennä kori varoen. Katso lisätietoa korin täyttöä koskevasta esitteestä. Aseta arkalaatuiset astiat yläkoriin.



Katso muita mahdollisia syitä osiosta "**Käyttöönotto**", "**Päivittäinen käyttö**", tai "**Vihjeitä ja neuvoja**".

12. TEKNISET TIEDOT

Mitat	Leveys / korkeus / syvyys (mm)	596 / 818 - 898 / 550
Sähköliitäntä 1)	Jännite (V)	220 - 240
	Taajuus (Hz)	50
Vedenpaine	Min. / maks. baaria (MPa)	0.5 (0.05) / 8 (0.8)
Vedensyöttö	Kylmä tai kuuma vesi 2)	maks. 60 °C
Tilavuus	Astiaston koko (henkilöluku)	13
Energiankulutus	Päällä (W)	5.0
	Pois päältä (W)	0.50

1) Katso arvot arvokilvestä.

2) Jos vesi kuumennetaan vaihtoehdoisen, ympäristöystävällisemmän energian avulla (esim. aurinkopaneelit), käytä kuumaa vettä energiankulutuksen vähentämiseksi.

12.1 Linkki EU EPREL - tietokantaan

Laitteen mukana toimitetun energialuokkamerinnän QR-koodi

sisältää linkin verkkosivustolle, jossa tämä laite voidaan rekisteröidä EU EPREL -tietokantaan. Säilytä energialuokkamerkintää yhdessä käyttöohjeen ja kaikkien muiden tämän



laitteen mukana toimitettujen asiakirjojen kanssa.

Tuotteen suorituskykytietoja on mahdollista tarkastella EU EPREL - tietokannassa käyttämällä linkkiä <https://eprel.ec.europa.eu> sekä laitteen

arvokilvessä olevaa mallin nimeä ja tuotenumeroa. Katso luku "Tuotteen kuvaus".

Lisätietoa energialuokasta on saatavilla osoitteesta www.theenergylabel.eu.

13. YMPÄRISTÖNSUOJELU

Kierrätä materiaalit, jotka on merkitty merkillä . Kierrätä pakkaus laittamalla se asianmukaiseen kierrätysastiaan. Suojele ympäristöä ja ihmisten terveyttä kierrättämällä sähkö- ja elektroniikkaromut. Älä hävitä merkillä .

merkittyjä kodinkoneita kotitalousjätteen mukana. Palauta tuote paikalliseen kierrätyskeskukseen tai ota yhteyttä paikalliseen viranomaiseen.

www.aeg.com/shop



156946521-A-462020



AEG