

EW2W3068E3



FI Kuivaava pesukone

Käyttöohje



SISÄLTÖ

| | |
|--|----|
| 1. TURVALLISUUSTIEDOT..... | 3 |
| 2. TURVALLISUUSOHJEET..... | 6 |
| 3. TUOTEKUVAUS..... | 8 |
| 4. TEKNISET TIEDOT..... | 8 |
| 5. ASENNUS..... | 9 |
| 6. LISÄVARUSTEET..... | 12 |
| 7. KÄYTTÖPANEELI..... | 13 |
| 8. OHJELMAT..... | 14 |
| 9. LISÄTOIMINNOT..... | 21 |
| 10. ASETUKSET..... | 22 |
| 11. KÄYTTÖNOTTO..... | 23 |
| 12. PÄIVITTÄINEN KÄYTTÖ - PYYKIN PESEMINEN..... | 23 |
| 13. PÄIVITTÄINEN KÄYTTÖ - PYYKIN PESEMINEN JA KUIVAAMINEN..... | 27 |
| 14. PÄIVITTÄINEN KÄYTTÖ - VAIN KUIVAUS..... | 29 |
| 15. VIHJEITÄ JA NEUVOJA..... | 30 |
| 16. HOITO JA PUHDISTUS..... | 33 |
| 17. VIANMÄÄRITYS..... | 37 |
| 18. KULUTUSARVOT..... | 41 |
| 19. YMPÄRISTÖNSUOJELU..... | 44 |

SINUN PARHAAKSESI

Kiitos, kun valitsit Electrolux-laitteen. Olet valinnut tuotteen, joka perustuu vuosikymmenien aikana hankittuun kokemukseen ja innovaatioon. Kekseliäs ja tyylikäs laite, joka on suunniteltu sinua varten. Laitetta käyttäessäsi voit olla aina varma erinomaisista tuloksista.

Tervetuloa Electroluxiin.

Vieraile verkkosivullamme:



Saat käyttöön liittyviä neuvoja, esitteitä, vianmääritysohjeita sekä huolto- ja korjausohjeita:

www.electrolux.com/support



Rekisteröi tuotteesi saadaksesi parempaa huoltoa:

www.registerelectrolux.com



Osta laitteeseesi lisävarusteita, kulutustuotteita ja alkuperäisiä varaosia:

www.electrolux.com/shop

ASIAKASPALVELU

Käytä aina alkuperäisiä varaosia.

Pidä seuraavat tiedot saatavilla ottaessasi yhteyttä valtuutettuun huoltoliikkeeseemme: Malli, PNC-tuotenumero, sarjanumero.

Tiedot löytyvät arvokilvestä.

 Varoitus / Varoimi- ja turvallisuustietoja

 Yleistietoa ja vinkkejä

 Ympäristönsuojelutietoja

Oikeus muutoksiin pidätetään.

1. ⚠ TURVALLISUUSTIEDOT

Lue laitteen mukana toimitetut ohjeet ennen laitteen asennusta ja käyttöä. Valmistaja ei ota vastuuta henkilövahingoista tai vahingoista, jotka aiheutuvat virheellisestä asennuksesta tai käytöstä. Säilytä ohjeita aina varmassa ja helppopääsyisessä paikassa tulevia käyttökertoja varten.

1.1 Lasten ja taitamattomien henkilöiden turvallisuus



VAROITUS!

Tukehtumis- tai henkilövamman tai pysyvän vammautumisen vaara.

- 8-vuotiaat ja sitä vanhemmat lapset sekä henkilöt, joilla on fyysisiä, aisteihin liittyviä tai henkisiä rajoitteita tai puutteellinen kokemus tai tuntemus, voivat käyttää tätä laitetta vain, jos heitä valvotaan tai ohjataan laitteen turvallisessa käytössä ja jos he ymmärtävät käyttöön liittyvät vaarat.
- Tuote on pidettävä 3–8-vuotiaiden lasten ja erittäin laajoista ja monimutkaisista toiminnallisista rajoitteista kärsivien henkilöiden ulottumattomissa, ellei heitä valvota jatkuvasti.
- Alle 3-vuotiaat lapset tulee pitää kaukana laitteesta, ellei heitä valvota jatkuvasti.
- Lapsia on valvottava, etteivät he ryhdy leikkimään laitteella.
- Kaikki pakkaukset tulee pitää lasten ulottumattomissa ja hävittää asianmukaisesti.
- Pidä pesuaineet lasten ulottumattomissa.
- Pidä lapset ja kotieläimet poissa laitteen luota silloin, kun laitteen luukku on auki.
- Jos laitteessa on lapsilukko, sitä on käytettävä.
- Lapset eivät saa puhdistaa laitetta tai suorittaa siihen kohdistuvia käyttäjän huoltotoimenpiteitä ilman valvontaa.

1.2 Yleinen turvallisuus

- Älä muuta laitteen teknisiä ominaisuuksia.
- Laite on tarkoitettu käytettäväksi normaalissa yksityisessä kotitaloudessa ja vastaavissa käyttötilanteissa, joita ovat:
 - henkilöstön keittiötilat kaupoissa, toimistoissa ja muilla työpaikoilla;
 - hotellien, motellien, ja muiden majoitustilojen käyttöympäristöissä.
 - kerrostalojen tai pikapesuloiden yleiset tilat.
- Laite tulee asentaa vapaasti seisovaksi kodinkoneeksi tai keittiön työtason alapuolelle tilan sen salliessa.
- Älä asenna laitetta lukittavan oven, liukuoven tai vastakkaiselle puolelle kiinnitetyn oven taakse, jossa laitteen ovea ei voida avata kokonaan.
- Kytke verkkopistoke verkkopistorasiaan vasta asennuksen lopuksi. Varmista, että verkkopistoke on ulottuvilla asennuksen jälkeen.
- Pohjan tuuletusaukot eivät saa olla maton tai muun lattiapäällysteen peitossa.
- VAROITUS: Laitteeseen ei saa liittää ulkoista kytkintä, kuten ajastinta, eikä sitä saa liittää virtapiiriin, jonka sähkölaitos säännöllisin väliajoin kytkee päälle/pois päältä.
- Varmista, että huoneen ilmanvaihto on hyvä. Muiden kaasulla tai polttoaineilla toimivien laitteiden tai avotulien kehittämät höyryt tai savu eivät saa päästä tilaan ilmastointikanavien kautta.
- Poistoilmaa ei saa ohjata hormiin, jota käytetään kaasulla tai muilla polttoaineilla toimivien laitteiden höyryjen poistamiseen.
- Tulovesipisteestä tulevan veden paineen tulee olla poistotien liittimessä välillä 0,5 bar (0,05 MPa) ja 10 bar (1,0 MPa).
- Laitteen enimmäispyykkikuorma on 8 kg. Ohjelmien enimmäistäyttömäärää ei saa ylittää (ks. kappale "Ohjelmataulukko").

- Laite tulee liittää vesijohtoverkkoliitäntään käyttämällä tuotteen mukana toimitettuja tai muita valtuutetun huoltopalvelun toimittamia uusia letkusarjoja.
- Vanhaa letkustoa ei saa käyttää.
- Jos virtajohto vaurioituu, sen saa vaihtaa vain valmistaja, valtuutettu huoltoliike tai vastaava ammattitaitoinen henkilö, jotta vältetään sähkövaaroilta.
- Pyyhi mahdollinen laitteen ympärille kerääntynyt nukka ja muut materiaali jäämät pois.
- Tekstiilit, joissa on kasvis- tai mineraaliöljyä, asetonია, alkoholia, petroliä, kerosiinia, tahrainpoistoainetta, tärpättiä, vahoja ja vahanpoistoaineita on pestävä erikseen käyttäen runsaasti pesuainetta, ennen kuin ne voidaan kuivata kuivaavassa pesukoneessa.
- Jos tekstiileissä on teollisten kemikaalien tahroja, niitä ei saa pestä laitteessa.
- Älä kuivaa pesemättömiä tuotteita pesu-kuivauskoneessa.
- Kuivaavassa pesukoneessa ei saa kuivata vaahtokumista valmistettuja tuotteita (lateksivaahto), suihkumyssiä, vettähylykiviä tekstiilejä, kumitettuja esineitä tai vaatteita eikä vaahtokumilla täytettyjä tyynyjä.
- Noudata huuhteluaineiden ja vastaavien tuotteiden käytössä aina tuotteen valmistajan ohjeita.
- Poista pyykeistä kaikki mahdolliset sytytyslähteet, kuten savukkeensytyttimet ja tulitikut.
- VAROITUS: Älä koskaan pysäytä kuivaavaa pesukonetta ennen kuivausjakson päättymistä, ellei heti ota pyykkiä rummusta ja levitä sitä kuivumaan, jotta kuumuus voi haihtua.
- Kuivaavan pesukoneen ohjelman loppuvaihe suoritetaan alhaisessa lämpötilassa (jäähdytysvaihe), jotta kaikki tekstiilit jäähtyvät riittävästi niiden vaurioitumisen välttämiseksi.
- Älä käytä korkeapainevesisuihkuja ja/tai höyryä laitteen puhdistamiseen.

- Puhdista laite kostealla liinalla. Käytä ainoastaan neutraaleja pesuaineita. Älä käytä hankaavia tuotteita, hankaavia sieniä, liuotteita tai metalliesineitä.
- Kytke laite pois päältä ja irrota pistoke pistorasiasta, ennen kuin aloitat huoltotoimet.

2. TURVALLISUUSOHJEET

2.1 Asennus



Asennuksessa on noudatettava asiaankuuluvia paikallisia määräyksiä.

- Noudata koneen mukana toimitettuja asennusohjeita.
- Älä asenna tai käytä laitetta tilassa, jossa se voi altistua alle 0 °C lämpötilalle tai sääolosuhteille.
- Laite tulee säilyttää pystyasennossa siirtämisen aikana.
- Varmista riittävä ilmankierto laitteen ja lattian välissä.
- Poista kaikki pakkausmateriaalit ja kuljetuspultit.
- Varmista, että laitteen asennuspaikan lattia on tasainen, vakaa, lämmönkestävä ja puhdas.
- Säilytä kuljetuspultit varmassa paikassa. Jos laitetta halutaan siirtää tulevaisuudessa, kuljetuspultit tulee asentaa takaisin rummun lukitsemiseksi ja sisäisten vaurioiden välttämiseksi.
- Siirrä laitetta aina varoen, sillä se on raskas. Käytä aina suojakäsineitä ja suojaavia jalkineita.
- Vaurioitunutta laitetta ei saa asentaa tai käyttää.
- Älä asenna laitetta paikkaan, jossa laitteen luukku ei voida avata kokonaan.
- Säädä jalkoja, jotta laitteen ja lattian väliin jää riittävästi tilaa.
- Kun laite on asetettu lopulliseen asennuspaikkaan, tarkista, että se on oikein tasapainossa vesivaakaa käyttäen. Säädä tarvittaessa laitteen säätöjalkoja.

2.2 Sähkökytkentä



VAROITUS!

Tulipalo- ja sähköiskuvaara.

- VAROITUS: Tämä laite on tarkoitettu asennettavaksi/liitettäväksi rakennuksen maadoitusliitintään.
- Kytke pistoke maadoitettuun pistorasiaan.
- Älä käytä jakorasioita tai jatkojohtoja.
- Älä vedä virtajohdosta pistoketta irrottaessasi. Vedä aina pistokkeesta.
- Älä koske virtajohtoon tai pistokkeeseen märillä käsillä.

2.3 Vesiliitintä

- Tuloveden lämpötila ei saa ylittää 25 °C.
- Älä vaurioita vesiletkuja.
- Ennen uusien putkien liittämistä, kun putkia ei ole käytetty pitkään aikaan, korjaustöiden jälkeen tai kun uusia laitteita (vesimittarit, jne.) on asennettu, anna veden virrata, kunnes se on puhdasta ja kirkasta.
- Tarkista ensimmäisen käyttökerran aikana ja sen jälkeen, ettei laitteessa ole näkyviä merkkejä vesivuodoista.
- Älä käytä jatkoletkua, jos vedenottoletku on liian lyhyt. Ota yhteyttä valtuutettuun huoltoliikkeeseen vedenottoletkun vaihtoa varten.
- Laitteen pakkauksestaan ottamisen yhteydessä tyhjennysletkusta saattaa tulla vettä. Tämä johtuu tehtaalla vedellä suoritetuista laitetesteistä.
- Voit pidentää tyhjennysletkua siten, että letkun pituus on enintään 400 cm. Ole yhteydessä valtuutettuun huoltokeskukseen muunlaisen tyhjennysletkun ja jatkeen suhteen.
- Varmista, että vesihana on ulottuvilla laitteen asennuksen jälkeen.

2.4 Käyttö



VAROITUS!

Virheellinen käyttö voi aiheuttaa henkilövahinkoja, sähköiskuja, tulipaloja, palovammoja tai laitteen vaurioitumisen.

- Älä aseta helposti syttyviä tuotteita tai helposti syttyvien aineiden kanssa kosketuksissa olleita tuotteita laitteeseen, laitteen päälle tai sen lähelle.
- Älä koske luukun lasiin pesuohjelman ollessa käynnissä. Lasi voi olla kuuma.
- Älä kuivaa vaurioituneita (repeytyneitä, rispaantuneita) tekstiilejä, joissa on pehmusteita tai täyhteitä.
- Jos pyykki on pesty tahranpoistoinetta käyttäen, suorita ylimääräinen huuhteluohjelma ennen kuivausohjelman käynnistämistä.
- Varmista, että kaikki metalliosat on poistettu pyykistä.
- Kuivaa vain tekstiilejä, jotka voidaan kuivata laitteessa. Noudata tekstiilien hoito-ohjemerkintöjä.
- Älä istu tai seiso laitteen avoimen luukun päällä.
- Älä kuivata laitteessa vaatteita, joista valuu vettä.
- Estä kuumat esineet joutumasta kosketukseen laitteen muovisten osien kanssa.
- Poista pesupallo (jos käytössä) ennen kuivausohjelman käynnistämistä.
- Älä käytä pesupalloa, kun asetat tauottoman ohjelman.

2.5 Huolto

- Laitteen korjaukseen liittyvissä asioissa tulee ottaa yhteyttä valtuutettuun huoltopalveluun. Ainoastaan alkuperäisiä varaosia saa käyttää.
- Huomaa, että itse suoritetut tai muut kuin ammattilaisen suorittamat

korjaukset voivat aiheuttaa vaaratilanteita ja mitätöidä takuun.

- Seuraavat varaosat ovat saatavilla 10 vuoden ajan mallin tuotannon lopettamisesta: moottori ja moottorin harjat, moottorin ja rummun välinen voimansiirto, pumput, iskunvaimentimet ja jouset, pesurumpu, rummun ristikko ja vastaavat kuulalaakerit, lämmittimet ja lämpövastukset, mukaan lukien lämpöpumput, putket ja vastaavat laitteistot, kuten letkut, venttiilit, suodattimet ja Aquastop-järjestelmät, piirilevyt, elektroniset näytöt, painekeytkimet, termostaatit ja anturit, ohjelmistot ja laiteohjelmistot, nollausohjelmisto mukaan lukien, luukku, luukun saranat ja tiivisteet, muut tiivisteet, luukun lukitus, muoviset lisäosat (esim. pesuainelokerot). Huomaa, että jotkin näistä varaosista ovat saatavilla ainoastaan ammattilaiskorjaajille ja kaikki varaosat eivät välttämättä koske kaikkia malleja.
- Lisätietoa tämän tuotteen sisällä olevista lampuista sekä erikseen myytävistä varalampuista: Kyseiset lamput on suunniteltu kestäämään kodinkoneissa vaativia fyysisiä olosuhteita (esim. lämpötila, värinä, kosteus) tai ne antavat tietoa laitteen toimintatilasta. Niitä ei ole tarkoitettu muihin käyttötarkoituksiin eivätkä ne sovi huoneiden valaisemiseen.

2.6 Hävittäminen

- Irrota laite sähköverkosta ja vedenjakelusta.
- Leikkaa virtajohto laitteen läheltä ja hävitä se.
- Poista luukun lukitus, jotta lapset ja eläimet eivät voisi jäädä kiinni rummun sisälle.
- Hävitä laite paikallisten kotitalouksien sähkö- ja elektroniikkalaiteromua (WEEE) koskevien määräyksien mukaisesti.

3. TUOTEKUVAUS

3.1 Laitteen kuvaus

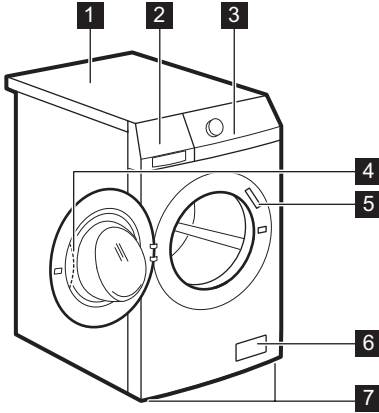

- 1 Kansilevy
- 2 Pesuainelokero
- 3 Käyttöpaneeli
- 4 Luukun kahva
- 5 Arvokilpi
- 6 Tyhjennuspumpun sihti
- 7 Säätojalat laitteen tasapainotukseen

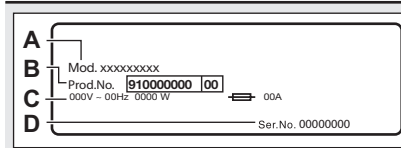

Arvokilpi ilmoittaa sähköarvot (**C**) sekä laitteen tunnustiedot, kuten mallin nimen (**A**), tuotenumeron (**B**) sekä sarjanumeron (**D**).

3.2 Lapsilukon kytkeminen toimintaan

Tämän toiminnon avulla lapset tai kotieläimet eivät voi jäädä rummun sisälle kiinni.

Käännä lukkoa myötäpäivään, kunnes ura on vaakasuunnassa. Luukku ei sulkeudu.

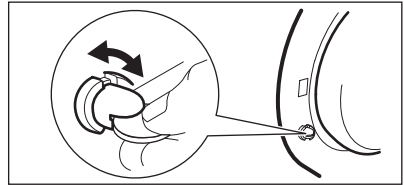

Sulje luukku kääntämällä lukkoa vastapäivään, kunnes ura on pystysuunnassa.

4. TEKNISEET TIEDOT

| | | |
|---------------|---|----------------------------------|
| Mitat | Leveys/korkeus/kokonaisyyvyys | 60.0 cm /85.0 cm /55.5 cm |
| Sähkökytkentä | Jännite Kokonaisvirta Sulake Taajuus | 230 V 2200 W 10 A 50 Hz |

| | | |
|---|-----------------------------------|--|
| Suojaustaso kiinteiden hiukkasten ja kosteuden sisääntulon estämisessä, jonka suojapeite varmistaa, lukuun ottamatta niitä kohtia, joissa pienjännitelaitteilla ei ole mitään kosteussuojaa | | IPX4 |
| Vedensyöttö ¹⁾ | | Kylmä vesi |
| Vedenpaine | Vähimmäistaso Enimmäistaso | 0,5 bar (0,05 MPa) 10 bar (1,0 MPa) |
| Enimmäispesumäärä | Cotton (Puuvilla) | 8 kg |
| Kuivien vaatteiden enimmäistäyttömäärä | Cotton (Puuvilla) Synteettiset | 4 kg 3 kg |
| Linkousnopeus | Suurin linkousnopeus | 1551 kierrosta minuutissa |

1) Liitä vedenottoletkut hanaan, jossa on 3/4" kierteitys.

5. ASENNUS



VAROITUS!

Lue turvallisuutta koskevat luvut.

5.1 Pakkauksesta poistaminen

1. Avaa luukku. Tyhjennä rumpu.

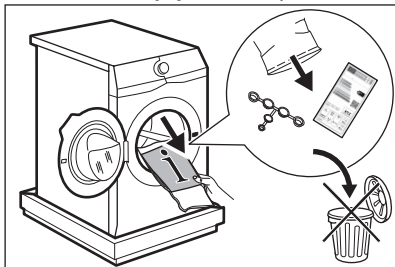

Laitteen mukana toimitetut lisävarusteet vaihtelevat mallikohtaisesti.

2. Aseta pakkauselementti lattialle laitteen taakse ja aseta se varoon alas sen takaosan varaan. Poista polystyreenisuoja pohjalta.

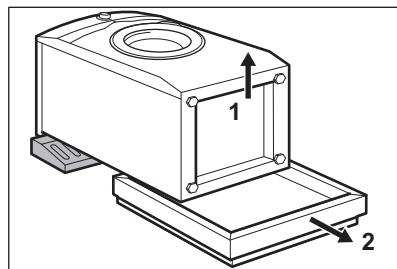

HUOMIO!

Älä aseta pesukonetta sen etuosan varaan.

3. Aseta laite takaisin pystyasentoon. Irrota virtajohto ja tyhjennysletku letkunpidikkeestä.

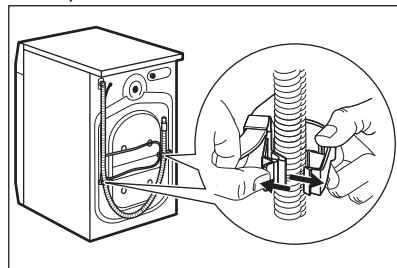

Tyhjennysletkusta saattaa tulla vettä. Tämä johtuu siitä, että pesukone on testattu tehtaalla.

4. Irrota kolme kuljetuspulttia ja vedä muoviset välilevyt ulos.

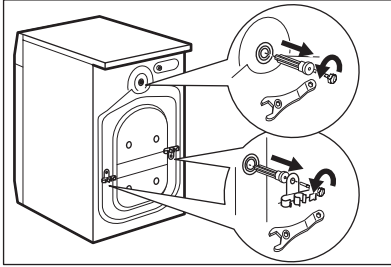

- i** Pakkausmateriaalit ja kuljetustuet kannattaa säilyttää mahdollisia tulevia laitteen kuljetuksia varten.

5. Aseta ohjekirjapussissa olevat muovitulpat reikiin.

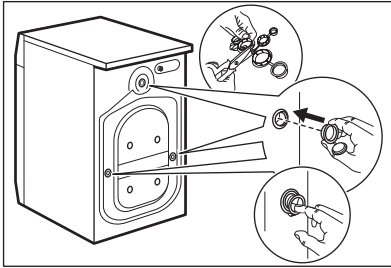

5.2 Tietoa asennukseen

Sijoitus ja vaakatasoon asettaminen

Säädä laite oikeapoisesti estääksesi laitteen tärinän, äänet ja liikkeet sen käytön aikana.

1. Asenna laite tasaiselle kovalle lattialle. Laite on asennettava vakaaksi ja vaakatasoon. Varmista, ettei laite kosketa seinään tai muihin kalusteisiin ja että laitteen alapuolella on riittävästi vapaata tilaa ilmankiertoa varten.
2. Löysää tai kiristä säädettäviä jalkoja vaakatason asennon saavuttamiseksi. Kaikkien jalkojen on oltava hyvin lattiaa vasten.



VAROITUS!

Älä käytä pahvia, puuta tai vastaavia materiaaleja laitteen jalkojen alla vaakatasoon säätämiseksi.

Tuloletku



HUOMIO!

Varmista, ettei letkuissa ole vaurioita ja etteivät liitännät vuoda. Älä käytä jatkoletkua, jos vedenottoletku on liian lyhyt. Ota yhteyttä huoltoliikkeeseen vedenottoletkun vaihtoa varten.

1. Liitä vedenottoletku laitteen takaosaan.

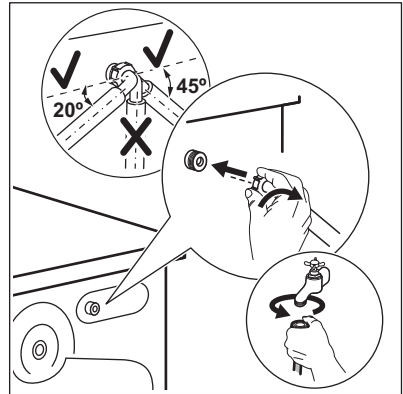

2. Suuntaa se vasemmalle tai oikealle vesihanauksen sijainnista riippuen. Varmista, ettei vedenottoletku ole pystyasennossa.
3. Löysää tarvittaessa rengasmutteria letkun asettamiseksi oikeaan asentoon.
4. Liitä vedenottoletku kylmävesihanaan, jossa on 3/4 tuuman kieriteitys.



VAROITUS!

Tuloveden lämpötila ei saa ylittää 25 °C.

Vedenpoisto

Tyhjennysletkun pitäisi olla vähintään 60 cm:n korkeudella ja enintään 100 cm:n korkeudella.



Voit pidentää tyhjennysletkua enintään 400 cm. Ole yhteydessä valtuutettuun huoltokeskukseen muunlaisen tyhjennysletkun ja jatkeen suhteen.

Tyhjennysletku voidaan liittää eri tavoin:

1. Aseta tyhjennysletku U-muotoon ja aseta se muovisen letkunpidikkeen ympärille.

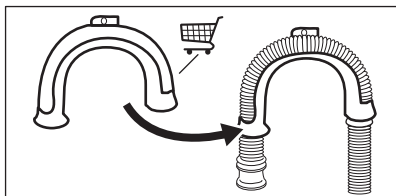

2. Pesualtaan reunaan - kiinnitä pidike vesihanaan tai seinään.

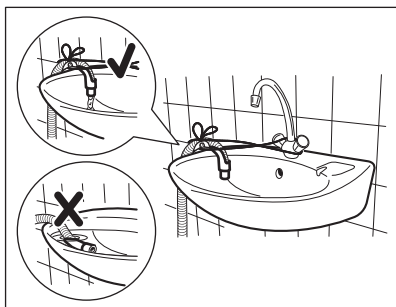

i Varmista, ettei muoviohjain voi liikkua laitteen tyhjennyksen aikana ja ettei tyhjennysletkun päätä ole upotettu veteen. Likaista vettä voi palata laitteeseen.

3. Jos tyhjennysletkun pää näyttää tältä (katso oikeinen kuva), voit työntää sen suoraan tyhjennysputkeen.

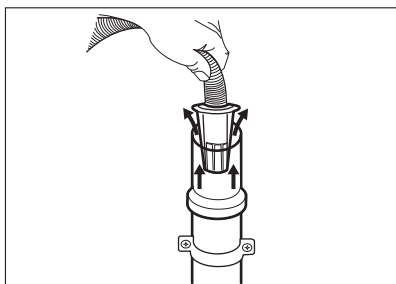

4. Tuuletusaukolla varustettuun pystyputkeen - Aseta tyhjennysletku suoraan tyhjennysputkeen. Katso oikeinen kuva.

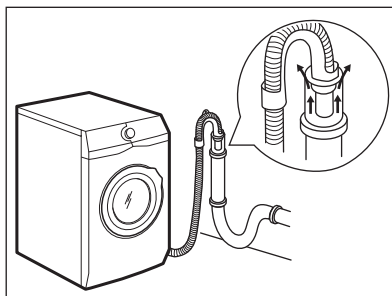

i Tyhjennysletkun päässä on aina oltava ilmarako, toisin sanoen tyhjennysputken sisähalkaisijan (vähintään 38 mm - vähintään 1,5") on oltava suurempi kuin letkun ulkohalkaisija.

5. Ilman muovista letkun ohjainta viemäriputkeen - Aseta tyhjennysletku putkeen ja kiristä se kiinnittimellä. Katso oikeinen kuva.

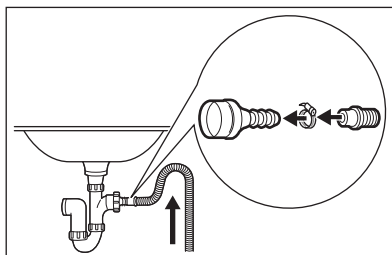

Varmista, että tyhjennysletku on asennettu niin, että jäljelle jäävät hiukkaset eivät pääse altaasta laitteeseen.

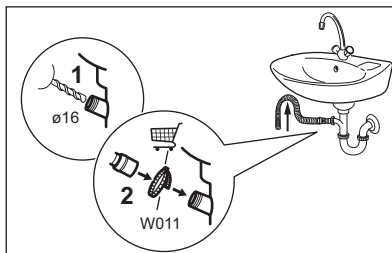

Liitä tyhjennysletku viemäriin ja kiristä se kiinnittimellä. Varmista, että tyhjennysletku on asennettu niin, että jäljelle jäävät hiukkaset eivät pääse altaasta laitteeseen.

6. Aseta letku suoraan huoneen seinään rakennettuun tyhjennysputkeen kiinnittimellä kiristäen.

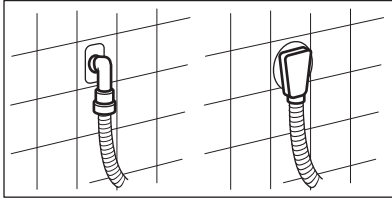

5.3 Sähköliitäntä

Pistoke voidaan liittää pistorasiaan asennuksen jälkeen.

Vaaditut sähköarvot on merkitty arvokilpeen sekä "Tekniset tiedot" -lukuun. Varmista, että ne soveltuvat käytettyyn verkkovirtalähteeseen.

Tarkista, että kodin sähköjärjestelmä kestää vaaditun maksimikuorman huomioiden myös muut käytössä olevat sähkölaitteet.

Kytke laite maadoitettuun pistorasiaan.

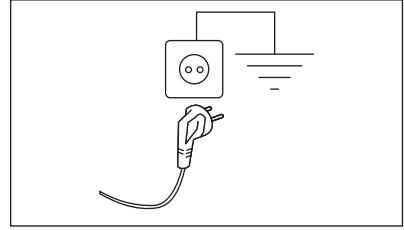

Kun laite on asennettu paikalleen, virtajohdon on oltava helppopääsyisessä paikassa.

Ota yhteyttä valtuutettuun huoltoliikkeeseen sähkötöiden suorittamiseksi asennuksen yhteydessä.

Valmistaja ei vastaa millään tavalla vaurioista tai vahingoista, jotka ovat aiheutuneet edellä esitettyjen turvallisuusohjeiden laiminlyönnistä.

6. LISÄVARUSTEET

6.1 Saatavilla osoitteesta www.electrolux.com/shop ja valtuutetulta jälleenmyyjältä

Lue laitteen ja lisävarusteen mukana toimitetut ohjeet tarkasti.



Ainoastaan ELECTROLUX:n hyväksymät asianmukaiset lisävarusteet takaavat laitteen turvallisuusstandardit. Jos hyväksymättömiä osia käytetään, korvausvaatimukset hylätään.

6.2 Kiinnityslevypakkaus

Jos asennat laitteen jonkin muun kuin ELECTROLUX-yhtiön toimittamalle jalustalle, asenna laite kiinnityslevyihin.

Lue lisävarusteen mukana toimitetut ohjeet tarkasti.

6.3 Torniasennussarja

Kuivausrumpu voidaan asentaa pesukoneen päälle **ainoastaan oikeaa torniasennussarjaa käyttäen**.

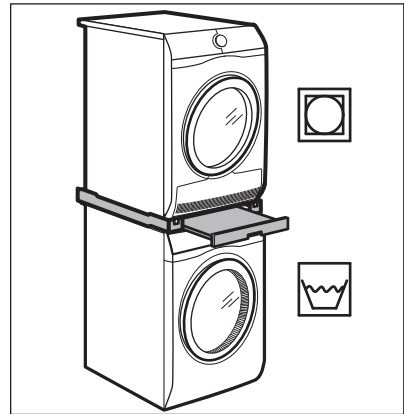



VAROITUS!
Kuivausrumpua ei saa asentaa pesukoneen alapuolelle. Varmista yhteensopiva torniasennussarja tarkistamalla laitteidesi syvyys.

7. KÄYTTÖPANEELI

7.1 Käyttöpaneelin kuvaus

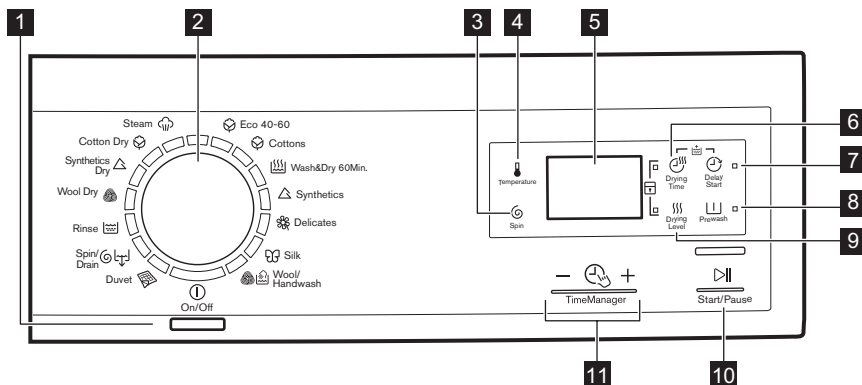

1 Virtapainike (On/Off)

2 Ohjelmanvalitsin

3 Linkousnopeuden alennus -
kosketuspainike (Spin)

4 Lämpötilan kosketuspainike
(Temperature)

5 Näyttö

6 Kuivausaika-kosketuspainike
(Drying Time)

7 Ajastin-kosketuspainike
(Delay Start)

8 Esipesu-kosketuspainike
(Prewash)

9 Kuivaustaso-kosketuspainike
(Drying Level)

10 Käynnistä/Tauko-kosketuspainike
(Start/Pause)

11 Time Manager -kosketuspainike
- + (Time Manager)

7.2 Näyttö

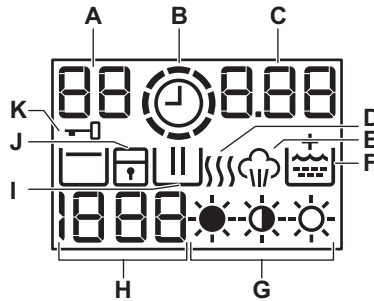











- A.** Lämpötila-alue:
88: Lämpötilänäyttö
 - - : Kylmän veden merkkivalo
- B.** : Time Manager -merkkivalo.
- C.** Aika-alue:
 • **1:25**: ohjelman kesto
 • **2h**: ajastin
 • **E20**: hälytyskoodit
 • **Err**: virheviesti
 • **0**: ohjelma on päättynyt.
- D.** : Linkousvaihe.
- E.** : Höyrytysvaihe.
- F.** : Pysyvä Lisähuuhtelu-lisätoiminto.
- G.** : Kuivaustason merkkivalot.
- H.** Linkousalue:
 • **1888**: linkousnopeuden merkkivalo
 • - - - - : Ei linkousta -merkkivalo
 • : Rypistymisen esto -merkkivalo
- I.** : Pesuvaihe.
- J.** : Lapsilukon merkkivalo.
- K.** : Luukku lukittu -merkkivalo

8. OHJELMAT

8.1 Ohjelmataulukko

| Ohjelma Lämpötila-alue | Enimmäiskuorma Viitteellinen linkousnopeus | Ohjelman kuvaus (Pestävän pyykin ja likaisuustason tyyppi) |
|--|---|--|
| Eco 40-60 (Pelkkä pesutila) 40 °C ¹⁾ | 8 kg 1600 kierrosta minuutissa | |
| Eco 40-60 + Kaappikuivatase (Pesu ja kuivaustila) 40 °C ²⁾ | 4 kg 1600 kierrosta minuutissa | Valkoinen ja värinpitävä puuvilla. Normaalisti likainen pyykki. |

| Ohjelma Lämpötila-alue | Enimmäiskuorma Viitteellinen lin- kousnopeus | Ohjelman kuvaus (Pestävän pyykin ja likaisuusta- son tyyppi) |
|---|--|--|
|  Cottons 90 °C – Kylmä | 8 kg 1600 kierrosta mi- nuutissa | Valkoinen ja värillinen puuvilla. Normaali-, erittäin ja vähän likainen pyykki. |
|  Non Stop 60 min 40 °C – 30 °C | 1 kg 1200 kierrosta mi- nuutissa | Täydellinen ohjelma, joka sisältää pesuvaiheen ja kuivausvaiheen pienelle määrälle sekapyykkiä (puuvilla- ja tekokuitupyykki). |
|  Synthetics 60 °C – Kylmä | 3 kg 1200 kierrosta mi- nuutissa | Siliävät tai sekapyykki. Normaali- listi likainen pyykki. |
|  Delicates 40 °C – Kylmä | 2 kg 1200 kierrosta mi- nuutissa | Arkalaatuiset tekstiilit (esim. ak- ryyli, viskoosi ja sekapyykki), jotka edellyttävät hellävaraisem- paa pesua. Normaali- ja vähän li- kainen pyykki. |
|  Silk 30 °C - Kylmä | 1 kg 1000 kierrosta mi- nuutissa | Erikoisohjelma silkille ja sekasynt- teettiselle pyykille. |
|  Wool/Handwash 40 °C – Kylmä | 1.5 kg 1200 kierrosta mi- nuutissa | Konepestävä villa, käsin pestävä villa ja muut tekstiilit , joissa on merkintä "Käsinpesu" ³⁾ |
|  Duvet 60 °C – Kylmä | 3 kg 800 kierrosta minu- tissa | Erikoisohjelma synteettiselle huo- valle, untuvapeitelle, sänkypei- tolle ja niin edelleen. Käytä neste- mäistä pesuainetta herkille materi- aaleille, kuten villalle tarkoitettua pesuainetta |
|  Spin/Drain ⁴⁾ | 8 kg 1600 kierrosta mi- nuutissa | Kaikki muut tekstiilit paitsi villa ja arkalaatuiset tekstiilit. Pyykin linkoaminen ja veden tyhjentämi- nen rummusta. |
|  Rinse Kylmä | 8 kg 1600 kierrosta mi- nuutissa | Pyykkien huuhtelu ja linkous. Kaik- ki muut tekstiilit paitsi villa ja erittäin arkalaatuiset tekstiilit. Alenna linkousnopeutta pyykin laa- dun mukaan. |
|  Wool Dry | 1 kg | Kuivausohjelma villapyykille. Hel- lävarainen kuivaus käsinpestäville villavaatteille. Poista pyykit välittö- mästi ohjelman päätyttyä. |

| Ohjelma Lämpötila-alue | Enimmäiskuorma Viitteellinen lin- kousnopeus | Ohjelman kuvaus (Pestävän pyykin ja likaisuustas- son tyyppi) |
|---|--|---|
|  Synthetics Dry | 3 kg | Kuivausohjelma synteettisille ja sekapyykille . |
|  Cotton Dry | 4 kg | Kuivausohjelma puuvillalle . |

Höyryohjelmat ⁵⁾



Höyrykäsittely on mahdollinen kuivatuille, pestyille tai kerran käytetyille pyykille. Kyseiset ohjelmat voivat vähentää ryppyjä ja hajuja, ja ne voivat tehdä vaatteista pehmeämpiä.

Älä käytä mitään pesuainetta. Tarvittaessa poista tahrat pesemällä tai paikallisesti käytettävällä tahrainpoistoaineella.

Höyryohjelmat eivät suorita hygieenisiä ohjelmavaiheita.

Älä valitse höyryohjelmaa seuraavanlaisille tekstiileille:

- Alle 40 °C lämpötilassa pestävät vaatteet.
- Vaatteet, joiden hoito-ohjemerkinnoissa ei ole mainintaa vaateen sopivuudesta rumpukuivaukseen.
- Merkinällä "Vain kuivapesu" varustetut tekstiilit.

| Ohjelma Lämpötila-alue | Enimmäiskuorma Viitteellinen lin- kousnopeus | Ohjelman kuvaus (Pestävän pyykin ja likaisuusta- son tyyppi) |
|--|--|---|
|  Steam | 1 kg | Höyryohjelma puuvillapyykkien ja siliävien rypytyksen poistamiseen tai raikastamiseen. Valitse jokin saatavilla olevista ohjelmista painamalla Time Manager -painikkeita: <ul style="list-style-type: none"> Rypistymisenesto  (ohjelman oletuskesto) Raikastus  (ohjelman lyhyt kesto) |

1) Euroopan unionin komission asetuksen 2019/2023 mukaan. Tämä ohjelma pystyy pesemään lämpötilassa 40 °C tai 60 °C pestävän normaalilikesen puuvillapyykin samanaikaisesti yhdellä ohjelmalla käyttäessä oletuslämpötilaa ja -linkousnopeutta ainoastaan pesutilassa nimelliskapasiteetilla 8 kg.



Katso pyykin lämpötila, ohjelman kesto sekä muut tiedot luvusta "Kulutusarvot".

Energiankulutuksen kannalta tehokkaimpia ohjelmia ovat yleensä alhaisempaa lämpötilaa käyttävät ja pideempään kestävät ohjelmat.





2) Euroopan unionin komission asetuksen 2019/2023 mukaan. Tämä ohjelma pesee lämpötilassa 40 °C tai 60 °C pestävän normaalilikesen puuvillapyykin samanaikaisesti yhdellä ohjelmalla, ja kuivausvaiheen jälkeen pyykki voidaan asettaa välittömästi kaappiin käytäessä oletuslämpötilaa ja -linkousnopeutta pesu- ja kuivaustilassa nimelliskapasiteetilla 4 kg ja Kaappikuiva-tasolla.













3) Tämän ohjelman aikana rumpu pyörii hitaasti hellävaraista käsittelyä varten. Voi vaikuttaa siltä, että rumpu ei pyöri tai se ei pyöri kunnolla, mutta tämä on kuitenkin normaalia tälle ohjelmalle.

4) Aseta linkousnopeus. Varmista, että se sopii pestävälle tekstiilityypille. Jos asetat Ei linkousta -lisätoiminnon, vain tyhjennysvaihe on käytettävissä.

5) Jos asetat höyryohjelman pyykkien ollessa kuivia, ohjelman päätyttyä pyykki saattavat tuntua kosteilta. On parempi antaa pyykin olla kosketuksessa raikkaaseen ilmaan noin 10 minuuttia, jotta kosteus haihtuu pois. Kun ohjelma on päättynyt, poista pyykki viivyttämättä pesukoneen rummusta. Höyryohjelman jälkeen vaatteet voivat joka tapauksessa vaatia silitystä, mutta niiden silityminen on helpompaa.

Ohjelmien lisätoimintojen yhteensopivuus

| Ohjelma |  |  |  |  |  |  |
|---|---|---|---|---|---|--|
| Eco 40-60 | ■ | ■ | ■ | ■ | ■ | ■ |
| Cottons  | ■ | ■ | ■ | ■ | ■ | ■ |
| Non Stop 60 min  | | | | ■ | | |
| Synthetics  | ■ | ■ | ■ | ■ | ■ | ■ |

| Ohjelma |  |  |  |  |  |
|--|---|---|---|---|---|
| Delicates  | ■ | ■ | ■ | ■ | ■ |
| Silk  | ■ | ■ | | ■ | |
| Wool/Handwash  | ■ | ■ | ■ | ■ | |
| Duvet  | ■ | | | ■ | |
| Spin/Drain  1) | ■ | ■ | | ■ | |
| Rinse  | ■ | ■ | ■ | ■ | ■ |
| Wool Dry  | | | | ■ | |
| Synthetics Dry  | | | | ■ | |
| Cotton Dry  | | | | ■ | |
| Steam  | | | | ■ | |

1) Aseta linkousnopeus. Varmista, että se sopii pestävälle tekstiilityypille. Jos asetat Ei linkousta-lisätoiminnon, vain tyhjennysvaihe on käytettävissä.

Kullekin ohjelmalle soveltuvat pesuaineet

| Ohjelma | Yleiskäyttöinen pesuaine ¹⁾ | Yleinen nestepe-suaine | Värillisen pyykin nestepe-suaine | Hienopyykin, villavaatteet | Erikois |
|-----------------|--|------------------------|----------------------------------|----------------------------|---------|
| Eco 40-60 | ▲ | ▲ | ▲ | -- | -- |
| Cottons | ▲ | ▲ | ▲ | -- | -- |
| Non Stop 60 min | -- | ▲ | ▲ | -- | -- |
| Synthetics | ▲ | ▲ | ▲ | -- | -- |
| Delicates | -- | -- | -- | ▲ | ▲ |
| Silk | -- | -- | -- | ▲ | ▲ |
| Wool/Handwash | -- | -- | -- | ▲ | ▲ |
| Duvet | -- | -- | -- | ▲ | ▲ |

1) Pesuauheen käyttöä suositellaan yli 60 °C lämpötilassa.

▲ = Suositeltu

-- = Ei suositeltu

8.2 Automaattinen kuivaus



Alustavat ohjelmien kestoajat Drying Level -lisätoiminnolla ovat pelkkiä arvioita, ja todellinen kuivausaika voi poiketa esitetystä ajasta.

| Kuivuustaso | Tekstiilityyppi | Täyttö |
|--|---|-----------------|
| Extra Torrt (Erittäin Kuiva) Pyyheliinakankaille | Puuvilla ja vuodevaatteet (kylpytakit, pyyhkeet, jne.) | enintään 4 kg |
| Skåptorrt (Kaappikuiva) Kaappiin asetettaville tekstiileille | Puuvilla ja vuodevaatteet (kylpytakit, pyyhkeet, jne.) | enintään 4 kg |
| | Synteettiset ja sekapyykki (neulepuserot, puserot, alusvaatteet, liina- ja vuodevaatteet) | enintään 3 kg |
| | Fintvätt (Hellävarainen) (akryyli, viskoosi ja arkalaatuinen sekapyykki) | enintään 2 kg |
| | Silkki (silkki- ja erittäin arkalaatuiset vaatteet) | enintään 0.5 kg |
| | Villavaatteet (villapuserot) | enintään 1 kg |
| Stryktorrt (Silityskuiva) Sopii silitettäville vaatteille | Puuvilla ja vuodevaatteet (lakanat, pöytäliinat, paidat, jne.) | enintään 4 kg |

8.3 Ajastettu kuivaus

| Kuivuustaso | Tekstiilityyppi | Pyykkimäärä (kg) | Lin-kousnopeus (kierrosta minuutissa) | Ehdotettu kesto, minuuttia |
|--|--|------------------|---------------------------------------|----------------------------|
| Extra Torrt (Erittäin Kuiva) Pyyheliinakankaille | Puuvilla ja vuodevaatteet (kylpytakit, pyyhkeet, jne.) | 4 | 1600 | 165 - 180 |
| | | 2 | 1600 | 90 - 100 |
| | | 1 | 1600 | 60 - 70 |

| Kuivuustaso | Tekstiilityyppi | Pyykki- määrä (kg) | Lin- kous- nopeus (kier- rosta minuu- tissa) | Ehdotettu kesto, mi- nuuttia |
|---|---|--------------------------|--|------------------------------------|
| Skåptorrt (Kaappi- kuiva) Kaappiin asetettaville tekstiileille | Puuvilla ja vuodevaatteet (kylpytakit, pyyhkeet, jne.) | 4 | 1600 | 155 - 170 |
| | | 2 | 1600 | 80 - 90 |
| | | 1 | 1600 | 50 - 60 |
| | Synteettiset ja sekapyykki (neulepuserot, puserot, alusvaatteet, liina- ja vuo- devaatteet) | 3 | 1200 | 90 - 105 |
| | | 1 | 1200 | 40 - 50 |
| | | 2 | 1200 | 120 - 140 |
| | Fintvätt (Hellävarainen) (akryyli, viskoosi ja arkalaa- tuinen sekapyykki) | 1 | 1200 | 65 - 85 |
| | | 1 | 1200 | 80 - 100 |
| | | 0.5 | 1000 | 75 - 85 |
| Stryktorrt (Silitys- kuiva) Sopii silitettäville vaatteille | Puuvilla ja vuodevaatteet (lakanat, pöytäliinat, paidat, jne.) | 4 | 1600 | 110 - 125 |
| | | 2 | 1600 | 65 - 75 |
| | | 1 | 1600 | 40 - 50 |

8.4 Woolmark Wool Care - Sininen



- Tämän pesukoneen villapesuohjelma on The Woolmark Company -yhtiön hyväksymä merkillä "käsinpesu"

varustettujen villatekstiilien pesuun, kun vaatteet pestään vaateen lapun ja tämän pesukoneen valmistajan ohjeiden mukaisesti. M1380.

- The Woolmark Company on testannut ja hyväksynyt tämän koneen villaohjelman. Ohjelma sopii "käsinpesu" -merkillä varustettujen villavaatteiden kuivaamiseen edellyttäen, että vaatteet pestään Woolmark-hyväksynnän saanutta käsinpesuohjelmaa käyttäen ja kuivataan valmistajan ohjeita noudattaen. M1381.

Woolmark-symboli on lukuisten eri maiden sertifiointimerkki.

9. LISÄTOIMINNOT

9.1 Temperature 🌡️

Voit muuttaa oletuslämpötilaa asettamalla tämän lisätoiminnon.

Merkkivalo — = kylmä vesi.

Näytössä näkyy asetettu lämpötila-asetus.

9.2 Spin 🌀

Tällä lisätoiminnolla voit vähentää oletuslinkousnopeutta.

Näytössä näkyy asetetun nopeuden merkkivalo.

Ylimääräiset linkouksen lisätoiminnot: Ei linkousta

- Aseta tämä lisätoiminto kaikkien linkousvaiheiden poistamiseksi.
- Aseta se erittäin arkalaatuisia tekstiilejä varten.
- Huuhteluvaihe käyttää enemmän vettä joissakin pesuohjelmissa.
- Näytössä näkyy merkkivalo — — —.

Rypistymisen esto

- Aseta tämä lisätoiminto ryppyjen estämiseksi.
- Pesuohjelma pysähtyy ja vesi jää rumpuun. Rumpu pyörii säännöllisesti, jotta pyykkiin ei muodostuisi ryppyjä.
- Luukku on edelleen lukittu. Luukun lukitus voidaan avata vasta sitten, kun vesi on tyhjennetty.

- Näytössä näkyy merkkivalo .

 Katso veden tyhjennysohjeet kohdasta "Ohjelman päättyessä".

9.3 Drying Time 🕒

Tällä toiminnolla voit asettaa ajan kuivattaville tekstiileille. Asetettu arvo näkyy näytössä.

Jokainen tämän kosketuspainikkeen painallus lisää arvoa viidellä minuutilla.

 Et voi asettaa kaikkia aika-arvoja eri pyykeille.

9.4 Delay Start 🕒

Tällä lisätoiminnolla voit viivyttää ohjelman käynnistymistä 30 minuuttia - 20 tuntia.

Näytössä näkyy toiminnon merkkivalo.



9.5 Prewash 🪵

Tällä lisätoiminnolla voi lisätä esipesuvaiheen pesuohjelmaan. Tämän lisätoiminnon käyttöä suositellaan, kun pyykki on erittäin likaista (erityisesti jos siinä on hiekkaa, pölyä, mutaa tai muita kiinteitä hiukkasia). Kun käytät tätä toimintoa, ohjelma kestää kauemmin.

Asianomainen merkkivalo syttyy.



9.6 Drying Level

Tämän lisätoiminnon avulla voit asettaa pyykille automaattisen kuivaustason. Näytössä näkyy asetetun tason symboli.

-  **Erittäin kuiva** -taso puuvillalle
-  **Kaappikuiva**-taso puuvillalle, siliäville, silkki- ja villavaatteille
-  **Silityskuiva**-taso puuvillalle











9.7 Time Manager – +

Kun asetat pesuohjelman, näytössä näkyy oletuskesto.

Paina  tai  lyhentääksesi tai pidentääksesi ohjelman kestoa.

Time Manager -toiminto on käytettävissä vain taulukossa mainituilla ohjelmissa.

| Merkkivalo |  |  |  | Eco 40-60 |  |
|---|---|---|---|-----------|---|
|  1) | ■ | ■ | | | |
|  | ■ | ■ | ■ | | |

| Merkkivalo |  |  |  | Eco 40-60 |  |
|---|---|---|---|-----------|--|
|  | ■ | ■ | | | |
|  | ■ | ■ | ■ | ■ | ■ 2) |
|  | ■ | ■ | | | |
|  | ■ 3) | ■ 3) | ■ | | |
|  | ■ | ■ | | | |
|  | ■ | ■ | ■ 3) | 3) | ■ 5) |

1) Lyhyin: pyykin raikastaminen.

2) Ohjelman kesto sopii pyykkien raikastamiseen.

3) Ohjelman oletuskesto.



4) Pisin: Kun ohjelman kestoa lisätään, energiankulutus pienenee asteittain. Optimoitu lämmitys vaihe säästää energiaa ja pitempi kesto säilyttää samat pesutulokset (erityisesti normaaliikaisen pyykin kohdalla).

5) Oletusohjelman kesto sopii pyykkien ryp-
pyjen poistamiseen.



10. ASETUKSET

10.1 Lapsilukko

Tämän lisätoiminnon avulla voit estää lasten leikkimisen käyttöpaneelilla.



- Kytke tämä lisätoiminto **päälle/pois päältä** painamalla samanaikaisesti painiketta  ja , kunnes merkkivalo  **syttyy/sammutuu**.

Tämä lisätoiminto voidaan kytkeä päälle:

- Kun painat painiketta : lisätoiminnot ja ohjelmanvalitsin lukittuvat.
- Ennen painikkeen  painamista: laite ei voi käynnistyä.

10.2 Pysyvä lisähuuhtelu



Tämän lisätoiminnon avulla voit asettaa lisähuuhtelun pysyvästi uuteen ohjelmaan.

- Kytke tämä lisätoiminto **päälle/pois päältä** painamalla samanaikaisesti painiketta  ja , kunnes merkkivalo  **syttyy/sammutuu**.

10.3 Äänimerkit

Äänimerkit kuuluvat, kun:

- ohjelma on päättynyt
- laitteessa on toimintahäiriö.

Voit kytkeä äänimerkit **pois päältä/päälle** painamalla samanaikaisesti painiketta  ja  6 sekunnin ajan.



Jos kytket äänimerkit pois päältä, ne toimivat laitteen toimintahäiriön yhteydessä.

11. KÄYTTÖNOTTO



Voit huomata laitteessa hiukan vettä asennuksen aikana tai ennen ensimmäistä käyttökertaa. Vesi on jäänyt tehtaalla suoritetusta täydellisestä toimintatestistä, jonka avulla taataan koneen täydellinen kunto ja virheetön toiminta ennen sen toimitusta asiakkaalle.

1. Kiinnitä pistoke pistorasiaan.
2. Avaa vesihana.

3. Kaada 2 litraa vettä pesuainelokeroon pesuvaihetta varten.
 - Tämä aktivoi tyhjennysjärjestelmän.
 4. Aseta pieni määrä pesuainetta pesuainelokeroon.
 5. Aseta puuvillalle tarkoitettu pesuohjelma ja valitse korkein lämpötila, älä kuitenkaan aseta pyykkiä koneeseen.
- Tällöin poistetaan mahdolliset liat rummusta ja pesualtaasta.

12. PÄIVITTÄINEN KÄYTTÖ - PYYKIN PESEMINEN



VAROITUS!
Lue turvallisuutta koskevat luvut.



HUOMIO!
Varmista, etteivät pyykit jää tiivisteeseen ja luukun väliin. Olemassa on vesivuodon tai pyykkien vahingoittumisen vaara.

12.1 Koneen täyttö

1. Avaa laitteen luukku.
2. Tyhjennä taskut ja ravista vaatteet auki ennen kuin asetat ne laitteeseen.
3. Laita pyykki koneeseen yksi vaatekappale kerrallaan.

Varmista, ettei rummussa ole liikaa pyykkiä.

4. Sulje luukku hyvin.

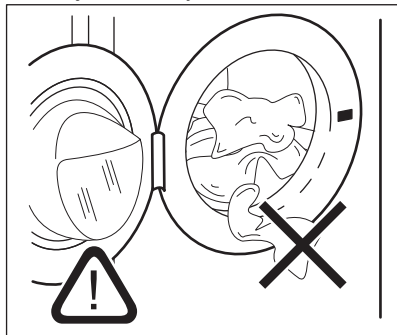

Erittäin öljyisten ja rasvaisten tahrojen pesu voi vahingoittaa pesukoneen kumiosia.

12.2 Pesuaineen ja lisäaineiden käyttö

1. Mittaa pesuaine ja huuhteluaine.
2. Lisää pesuaine ja huuhteluaine lokeroihin.
3. Sulje pesuainelokero varoen.

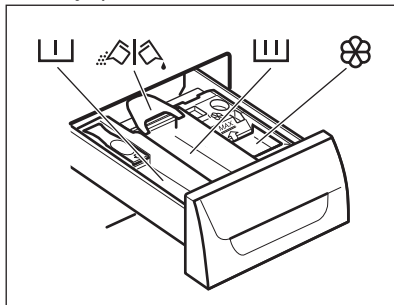

12.3 Pesuainelokero







HUOMIO!

Käytä ainoastaan pesukoneelle tarkoitettuja pesuaineita.



Noudata aina pesuainepakkaukseen merkittyjä ohjeita.

| | |
|---|--|
|  | Esipesuvaiheen pesuainelokero. |
|  | Pesuvaiheen pesuainelokero. |
|  | Nestemäisten lisäaineiden lokero (huuhteluaine, tärkki). |
|  | Pesujauheen tai nestemäisen pesuaineen läppä. |

12.4 Nestemäinen tai jauhemainen pesuaine

- Asento **A** jauhemaista pesuainetta varten (oletusasetus).
- Asento **B** nestemäistä pesuainetta varten.



Nestemäistä pesuainetta käytettäessä:

- Älä käytä hyytelömäisiä tai paksuja nestemäisiä pesuaineita.
- Älä lisää nestettä maksimitason yli.
- Älä aseta esipesuvaihetta.
- Älä aseta ajastinta.

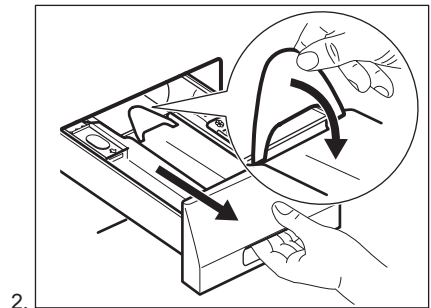
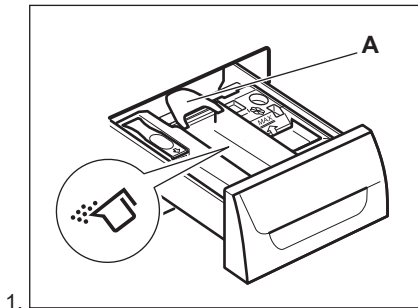

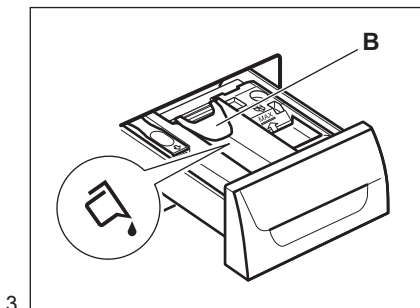

3.

12.5 Laitteen kytkeminen toimintaan

Paina ①-painiketta laitteen kytkemiseksi toimintaan ja pois toiminnasta. Laitteesta kuuluu äänimerkki, kun se kytketään toimintaan.

12.6 Ohjelman asettaminen

- Käännä ohjelmanvalitsinta ja aseta ohjelma:
 - Vastaavan pesuohjelman merkkivalo syttyy.
 - ▷||-painikkeen merkkivalo vilkkuu.
 - Näytössä näkyy Time Manager-taso, ohjelman kesto ja ohjelmavaiheiden merkkivalot.
- Muuta tarvittaessa lämpötilaa, linkousnopeutta, ohjelman kestoa tai lisää käytettävissä olevia lisätoimintoja. Kun kytket jonkin lisätoiminnon päälle, asetetun lisätoiminnon merkkivalo syttyy.

① Jos asetat jonkin arvon virheellisesti, näytössä näkyy viesti E r r.

12.7 Ohjelman käynnistäminen ilman ajastusta

Paina painiketta ▷||.

- Merkkivalo ▷|| lakkaa vilkkumasta ja jää palamaan.
- Merkkivalo || alkaa vilkkumaan näytössä.

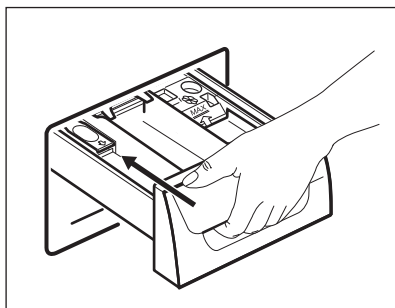

4.

- Ohjelma käynnistyy, luukku lukittuu ja näytössä näkyy merkkivalo —□.

① Jos merkkivalo —□ vilkkuu, luukku lukittuu. Jos näytössä näkyy hälytysviesti, kun merkkivalo —□ on vilkkunut muutaman sekunnin ajan, luukku ei ole lukittunut oikein (katso lisätietoa luvusta Vianmääritys).

- Tyhjennyspumppu voi toimia lyhyen aikaa, kun laitteen vedentäyttö on käynnissä.

① Noin 15 minuutin kuluttua ohjelman käynnistymisestä:



- Laite säätää automaattisesti ohjelman keston pyykkimäärän mukaan.
- Uusi arvo näkyy näytössä.

12.8 Ohjelman käynnistäminen ajastuksella

- Paina Delay Start -painiketta toistuvasti, kunnes näytöllä näkyy se ajastetun käynnistymisen aika, jonka haluat asettaa.

Vastaava merkkivalo syttyy näyttöön.



- Paina ▷||:
 - Laite käynnistää ajanlaskennan.

- Luukku lukittuu ja näytössä näkyy merkkivalo .
Jos merkkivalo  vilkkuu, luukku lukittuu. Jos näytössä näkyy hälytysviesti, kun merkkivalo  on vilkkunut muutaman sekunnin ajan, luukku ei ole lukittunut oikein (katso lisätietoa luvusta Vianmääritys).
- Ohjelma käynnistyy automaattisesti, kun ajanlaskenta päättyy.





Voit peruuttaa ajastimen tai muuttaa ajastimen asetusta ennen kuin painat painiketta

 **Ajastettu**
käynnistyminen peruutetaan seuraavasti:

- Aseta laite taukotilaan painamalla painiketta .
- Paina Delay Start, kunnes näytöllä näkyy .
- Käynnistä ohjelma välittömästi painamalla painiketta  uudelleen.

12.9 Ohjelman keskeyttäminen ja lisätoimintojen muuttaminen

Voit muuttaa vain joitakin lisätoimintoja ennen kuin ne käynnistyvät.

1. Paina painiketta .
Merkkivalo alkaa vilkkua.
2. Muuta lisätoimintoja.
3. Paina uudelleen painiketta .
Ohjelma jatkuu.

12.10 Käynnissä olevan ohjelman peruuttaminen

1. Peruuta ohjelma ja kytke laite pois toiminnasta painamalla painiketta  joidenkin sekuntien ajan.
2. Kytke laite toimintaan painamalla samaa painiketta uudelleen. Sen jälkeen voit asettaa uuden pesuohjelman.



Laite voi tyhjentää veden ennen uuden ohjelman käynnistämistä. Varmista tällöin, että pesuaine on edelleen pesuainelokerossa. Täytä se muussa tapauksessa.

12.11 Luukun avaaminen





HUOMIO!

Jos lämpötila ja vedentaso rummussa ovat liian korkeita ja rumpu pyörii edelleen, luukku ei voida avata.





Laitteen luukku on lukittu ja näytössä näkyy merkkivalo  ohjelman tai ajastimen ollessa toiminnassa.

Avaa laitteen luukku ohjelman tai ajastimen ollessa käynnissä:

1. Aseta laite keskeytystilaan painamalla painiketta .
2. Odota, kunnes luukun lukituksen merkkivalo  sammuu.
3. Avaa ovi.
4. Sulje luukku ja paina uudelleen painiketta .

Ohjelma tai ajastin toimii edelleen.

12.12 Ohjelman päättyessä





- Laite pysähtyy automaattisesti.
- Äänimerkki kuuluu (jos se aktivoitu).
- Näyttöön syttyy .
- Painikkeen  merkkivalo sammuu.
- Luukun lukon merkkivalo  sammuu.
- Voit avata luukun.
- Poista pyykki laitteesta. Varmista, että rumpu on tyhjä.
- Sulje vesihana.
- Kytke laite pois toiminnasta painamalla painiketta  joidenkin sekuntien ajan.
- Pidä luukku raollaan homeen ja hajujen muodostumisen estämiseksi.

Pesuohjelma on suoritettu loppuun, mutta rummussa on edelleen vettä:

- Rumpu pyörii säännöllisesti, jotta pyykkiin ei muodostuisi rypyjä.



- Luukun lukon merkkivalo  palaa. Luukku on edelleen lukittu.
- Luukku voidaan avata vasta sitten, kun vesi on tyhjennetty.

Veden tyhjentäminen:

1. Paina painiketta . Laite tyhjentää veden ja linkoa.
2. Käynnistä ainoastaan laitteen tyhjennys asettamalla toiminto . Laske tarvittaessa linkousnopeutta.
3. Kun ohjelma on suoritettu loppuun ja luukun lukon merkkivalo  sammuu, luukku voidaan avata.
4. Kytke laite pois toiminnasta painamalla painiketta  joidenkin sekuntien ajan.

 Laite tyhjentää veden ja linkoa automaattisesti noin 18 tunnin kuluttua (Villa-ohjelmaa lukuun ottamatta).

energiankulutuksen vähentämiseksi seuraavissa tilanteissa:

- Laitetta ei käytetä 5 minuuttiin ennen painikkeen Start/Pause painamista. Kytke laite uudelleen toimintaan painamalla painiketta On/Off .
- 5 minuutin kuluttua pesuohjelman päättymisestä Kytke laite uudelleen toimintaan painamalla painiketta On/Off . Näytössä näkyy viimeksi asetetun ohjelman päätyminen. Aseta uusi pesuohjelma kääntämällä ohjelmanvalitsinta.

 Jos asetat ohjelman tai lisätoiminnon, jonka päätyttyä vesi jää rumpuun, AUTO Stand-by-toiminto **ei kytke** laitetta toimintaan veden tyhjentämisen muistuttamiseksi.

12.13 AUTO Stand-by -lisätoiminto

AUTO Stand-by-toiminto deaktivoi automaattisesti laitteen

13. PÄIVITTÄINEN KÄYTTÖ - PYYKIN PESEMINEN JA KUIVAAMINEN

 **VAROITUS!**
Lue turvallisuutta koskevat luvut.

 Tämä laite on automaattinen kuivaava pesukone.





13.1 Non-Stop-ohjelma

1. Kytke laite toimintaan painamalla painiketta On/Off joidenkin sekuntien ajan.
2. Täytä kone pyykillä yksi kappale kerrallaan.

 Hyvän kuivaustuloksen saavuttamiseksi ohjekirjassa suositeltua kuivauksen maksimitäyttömäärää **ei saa** ylittää. **Älä** aseta asetetun ohjelman automaattista nopeutta pienempää linkousnopeutta.

3. Laita pesuaine ja lisäaineet vastaavaan lokeroon.
4. Käännä ohjelmanvalitsin haluamasi pesuohjelman kohdalle. Näytössä näkyy eri pesuvaiheiden merkkivalot.
5. Valitse haluamasi lisätoiminnot.

13.2 Pesu ja automaattinen kuivaus

1. Paina painiketta  toistuvasti, kunnes näytössä näkyy jokin kuivaustason merkkivalo:
 - : SILITYSKUIVA-tason merkkivalo puuvillalle
 - : KAAPPIKUIVA-tason merkkivalo puuvillalle, siliäville, villalle ja silkivaatteille
 - : ERITTÄIN KUIVA -tason merkkivalo puuvillalle

Näytössä näkyy merkkivalo . Näytössä oleva aika-arvo on pesu- ja kuivausohjelmien kesto, joka lasketaan oletustäyttömäärän mukaan.

-  Hyvän kuivaustuloksen saavuttamiseksi laite ei salli liian alhaisen linkousnopeuden asettamista pestävälle ja kuivattavalle pyykille.

2. Käynnistä ohjelma painamalla painiketta .

Asetetun kuivaustason merkkivalo jää palamaan näyttöön.

Lukitun luukun merkkivalo  syttyy. Uusi aika-arvo näkyy näytössä säännöllisesti.

-  Kuivausohjelman viimeisten minuuttien aikana laite suorittaa rypistymisenesto- ja jäähdytysvaiheet.

13.3 Pesu ja ajastettu kuivaus

Hyvän kuivaustuloksen saavuttamiseksi laite ei salli liian alhaisen linkousnopeuden asettamista pestävälle ja kuivattavalle pyykille.

1. Aseta kuivausaika painamalla . Näytöllä näkyy 10 minuuttia.



Merkkivalo  ilmestyy näytölle. Näytöllä näkyy asetettu kuivausaika, esimerkiksi:

40. Joidenkin sekuntien jälkeen

näytössä näkyy lopullinen aika-arvo

2.03, joka on pesu- ja kuivausohjelmien kokonaiskesto (pesu- + kuivaus- + rypistymisenesto- + jäähdytysvaiheet).

-  Jos asetit pesun jälkeiseksi kuivausajaksi vain 10 minuuttia, laite laskee myös rypistymisenesto- ja jäähdytysvaiheiden keston.

2. Käynnistä ohjelma painamalla . Merkkivalo  ilmestyy näytölle. Uunin luukku on lukittu. Uusi aika-arvo näkyy näytöllä säännöllisesti.

13.4 Ohjelman päätyminen

Laite pysähtyy automaattisesti. Äänimerkit kuuluvat (jos ne ovat toiminnassa).

Katso lisätietoa edellisen luvun osiosta "Kuivausohjelman päätyessä".

1. Poista pyykki laitteesta. Varmista, että rumpu on tyhjä.
2. Pidä luukku raollaan homeen ja hajujen muodostumisen estämiseksi.
3. Sulje vesihana.

13.5 Tekstiilien nukka

Pesu- ja/tai kuivausohjelman aikana joistakin tekstiileistä (esim. huokoisesta kankaasta, villasta ja puuvillapaidoista) voi irrota nukkaa.

Nukka voi tarttua tekstiileihin seuraavalla pesukerralla.



Pyykin nukkaantumisen estämiseksi suosittelemme seuraavia toimenpiteitä:

- Älä pese tummia tekstiilejä vaaleiden tekstiilien (uudet huokoiset kankaat, villatekstiilit, puuvillapaidat) pesemisen ja kuivauksen jälkeen ja päinvastoin.
- Kuivata kyseiset tekstiilit ilma-kuivauksella ensimmäisen pesukerran jälkeen.
- Puhdista vedenpoiston sihti.
- Puhdista kuivausohjelman jälkeen tyhjä rumpu, tiiviste ja luukku kostealla kankaalla.

13.6 Nukan poistaminen tekstiileistä

Poista nukka rummun sisältä asettamalla erikoisohjelma:

1. Tyhjennä rumpu.

- Puhdista rumpu, tiiviste ja luukku kostealla kankaalla.
- Valitse huuhteluohjelma.
- Kytke puhdistustoiminto päälle painamalla samanaikaisesti painiketta  ja , kunnes näytössä näkyy CLE.
- Käynnistä ohjelma painamalla painiketta .

14. PÄIVITTÄINEN KÄYTTÖ - VAIN KUIVAUS



VAROITUS!

Lue turvallisuutta koskevat luvut.



Tämä laite on automaattinen kuivaava pesukone.

14.1 Kuivauksen asetus



VAROITUS!

Tarkista, että vesihana on auki.

- Kytke laite toimintaan painamalla painiketta On/Off joidenkin sekuntien ajan.
- Täytä kone pyykillä yksi kappale kerrallaan.
- Käännä ohjelmanvalitsin oikean ohjelman kohdalle kuivattavan pyykin mukaan. Näytössä näkyy kuivauksen



merkkivalo .





Hyvän kuivaustuloksen saavuttamiseksi ohjekirjassa suositeltua kuivauksen maksimitäyttömäärää ei saa ylittää. Älä aseta asetetun ohjelman automaattista nopeutta pienempää linkousnopeutta.

14.2 Kuivaus automaattisilla tasoilla

Pyykit voidaan kuivata esimääritetyillä kuivaustasoilla:



- Paina painiketta  toistuvasti, kunnes näytössä näkyy jokin kuivaustason merkkivalo:
 - : SILITYSKUIVA-tason merkkivalo puuvillalle

- : KAAPPIKUIVA-tason merkkivalo puuvillalle, siliäville, silkki- ja villavaatteille
- : ERITTÄIN KUIVA -tason merkkivalo puuvillalle

Näytössä näkyy aika-arvo, joka on laskettu oletustäyttömäärän mukaan. Jos pyykkimäärä on oletusarvoa suurempi tai pienempi, laite säätää aika-arvon automaattisesti ohjelman aikana.

- Käynnistä ohjelma painamalla painiketta .

Näytössä näkyy lukitun luukun



merkkivalo . Kuivauksen merkkivalo  alkaa vilkkua.





Kaikkia kuivaustasoja ei voida asettaa kaikille pyykeille.

14.3 Ajastettu kuivaus

Pyykki voidaan kuivata myös manuaalisesti ajastetulla kuivauksella:

- Paina  toistuvasti aika-arvon asettamiseksi (katso taulukko "Ajastetun kuivauksen ohjelmat").
 - Näytöllä näkyy 10 minuuttia. Jokainen tämän kosketuspainikkeen painallus lisää arvoa viidellä minuutilla.
 - Näytöllä näkyy asetettu aika-arvo: esimerkiksi – 40.
 - Muutaman sekunnin kuluttua näytöllä näkyy uusi aika-arvo: 43. Laite laskee myös rypistymisenesto- ja jäähdytysvaiheiden keston.
- Käynnistä ohjelma painamalla .
 - Uusi aika-arvo näkyy näytöllä säännöllisesti.



- Kuivauksen merkkivalo  alkaa vilkkua.
- Näytöllä näkyy luukku lukossa - merkkivalo .



Jos asetut kuivausajaksi vain 10 minuuttia, laite suorittaa vain jäähdytysvaiheen. Jos pyykki ei ole riittävän kuivaa, aseta jälleen lyhyt kuivausaika.

14.4 Kuivausohjelman päätyminen

Laite pysähtyy automaattisesti.

- Äänimerkit kuuluvat (jos ne ovat toiminnassa).
- Näyttöön syttyy .
- Merkkivalo  sammuu.

15. VIHJEITÄ JA NEUVOJA



VAROITUS!

Lue turvallisuutta koskevat luvut.

15.1 Pyykit

- Lajitele valkopyykki, värillinen pyykki, tekokuidut, arkalaatuinen pyykki ja villapyykki.
- Noudata tekstiilien hoito-ohjemerkinässä olevia ohjeita.
- Älä pese valkopyykinä ja värillistä pyykinä yhtä aikaa.
- Jotkin värilliset vaatteet voivat laskea väriä ensimmäisessä pesussa. Ne on suositeltavaa pestä erikseen ensimmäisillä kerroilla.
- Käännä monikerroksiset tekstiilit, villavaatteet ja painetut tekstiilit väärin päin.
- Pese ja esikäsittele vaikeat tahrat asianmukaisella pesuaineella ennen pyykkien asettamista rumpuun.
- Ole varovainen verhoja käsitellessä. Poista kaikki koukut ja aseta verhot pesupussiin tai tyynyliinaan.
- Älä pese saumaamattomia tai leikattuja pyykinneitä. Pese pienet ja/tai arkalaatuiset pyykkiä pesupussissa (esim. kaarelliset rintaliivit, vyöt,

- Kuivausohjelman viimeisten minuuttien aikana laite suorittaa jäähdytys- ja rypistymisenestovaiheen. Luukku pysyy edelleen lukittuna.

Kun lukitun luukun  merkkivalo sammuu näytössä, luukku voidaan avata.

1. Kytke laite pois toiminnasta painamalla painiketta  joidenkin sekuntien ajan.
2. Kun ohjelman päättymisestä on kulunut muutama minuutti, energian säästötoiminto kytkee laitteen automaattisesti pois toiminnasta.
3. Poista pyykki laitteesta. Varmista, että rumpu on tyhjä.
4. Pidä luukku raollaan homeen ja hajujen muodostumisen estämiseksi.
5. Sulje vesihana.

sukkahousut, kengännauhat, hihnat, jne.).

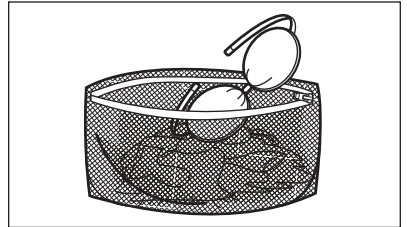

- Erittäin pieni täyttömäärä voi aiheuttaa epätasapainon linkousvaiheessa, mikä johtaa liian suureen tärinästä. Jos näin käy:
 - keskeytä ohjelma ja avaa luukku (ks. luku "Päivittäinen käyttö")
 - levitä pyykkiä käsin niin, että ne ovat jakautuneet tasaisesti rumpuun
 - paina Start/Pause-painiketta. Linkousvaihe jatkuu.
- Sulje tyynyliinojen napit, vetoketjut, koukut ja nepparit. Sido vyöt, nauhat, kengännauhat, hihnat ja muut irtonaiset kappaleet.
- Tyhjennä taskut ja ravista viikatut vaatteet auki.

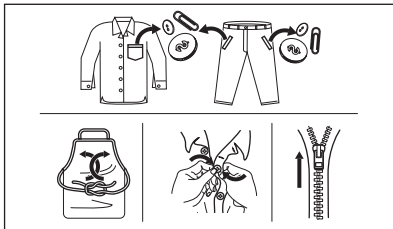

15.2 Vaikeat tahrat

Vesi ja pesuaine eivät riitä poistamaan vaikeita tahroja.

Suosittelemme, että vaikeat tahrat esikäsitellään ennen tekstiilien asettamista laitteeseen.

Markkinoilla on saatavilla erityisiä tahranpoistoaineita. Käytä tahraan ja tekstiilin laatuun sopivaa tahranpoistoainetta.

Älä suihkuta tahranpoistoainetta pyykeihin laitteen lähellä, sillä se syövyttää muoviosia.



15.3 Pesuaineen tyyppi ja määrä.

Pesuaineen tyyppi ja oikea määrä vaikuttavat pesutehoon ja auttavat välttämään hukkia sekä suojelemaan ympäristöä:

- Käytä vain pesukoneeseen tarkoitettuja pesuaineita ja muita aineita. Noudata ensiksi seuraavia yleisohteja:
 - jauhemaisia pesuaineita kaikille kuitutyypeille arkalaatuisia tekstiilejä lukuun ottamatta. Käytä valkopyykin pesuun ja pyykin sterilointiin mieluiten valkaisuainetta sisältäviä jauhemaisia pesuaineita.
 - nestemäisiä pesuaineita, mieluiten alhaisen lämpötilan

pesuohjelmissa (enintään 60 °C) kaikille kuitutyypeille, tai villavaatteiden erikoispesuaineita.

- Käytettävä pesuaineen tyyppi ja määrä määrittävät seuraavien mukaan: tekstiilityyppi (hienopyykki, villavaatteet, puuvilla, jne.), pyykkien väri, täyttömäärä, likaisuustaso, pesulämpötila sekä vedenkovuus.
- Noudata pesu- ja muiden käsittelyaineiden tuotepakkauksien ohjeita ylittämättä ilmoitettua maksimitasoa (**MAX**).
- Älä sekoita erityyppisiä pesuaineita keskenään.
- Käytä vähemmän pesuainetta, jos
 - peset pienen määrän pyykkiä
 - pyykki on vain vähän likaista
 - pesussa muodostuu paljon vaahtoa.
- Kun käytät pesuainetabletteja, aseta ne aina rumpuun pesuainelokeron sijaan.

Riittämättömän pesuaineen mahdollisia seurauksia:

- heikko pesutullos
- harmaat pyykit
- rasvaiset pyykit
- homeen muodostuminen laitteeseen.

Liiallisen pesuaineen mahdollisia seurauksia:

- vaahton muodostuminen
- huonompi pesutullos
- riittämätön huuhtelu
- suuremmat ympäristöhaitat.

15.4 Ympäristönsuojeluohjeita

Noudata seuraavia ohjeita säästäksesi vettä, energiaa ja luontoa.

- **Normaalilikaisen pyykinpesussa ei tarvita esipesua**, jolloin voidaan säästää pesuainetta, vettä ja aikaa ja suojella samalla myös ympäristöä.
- Kun laite täytetään kunkin ohjelman **maksimitäyttömäärään, energian- ja vedenkulutus ovat pienempiä**.
- Tahrat ja rajoittunut lika voidaan poistaa asianmukaisella esikäsitelyllä. Pyykit voidaan tämän jälkeen pestä alhaisemmassa lämpötilassa.
- Katso oikea pesuainemäärä pesuaineen valmistajan antamista ohjeista ja tarkista kotisi

vedenkovuus. Katso kohta "Veden kovuus".

15.5 Veden kovuus

Jos alueesi vesi on kovaa tai keskikovaa, suosittelemme, että käytät pesukoneisiin tarkoitettua veden vedenpehmennysainetta.

Jos alueesi vesi on pehmeää, vedenpehmennysaineen käyttö ei ole tarpeen.

Tarkista alueesi vedenkovuus ottamalla yhteyttä paikalliseen vesilaitokseen.

Käytä oikeaa määrää vedenpehennintä. Noudata tuotepakkaukseen merkityjä ohjeita.

15.6 Kuivausohjelman valmistelu

- Avaa vesihana.
- Tarkista, onko tyhjennysletku liitetty oikein. Katso lisätietoja Asennusluvusta.
- Katso kuivausohjelmien maksimitäyttömäärät kuivausohjelmataulukosta.





15.7 Pyykit, jotka eivät sovellu rumpukuivaukseen

Älä aseta kuivausohjelmaa seuraaville pyykeille:

- Tekokuituverhot.
- Metalliosia sisältävät vaatteet.
- Nailonsukat.
- Peitteet.
- Sängynpeitot.
- Peitot.
- Anorakit.
- Makuupussit.
- Tekstiilit, joissa on hiusrakkojen, kynsilakanpoistoaineen jne. jäämiä.
- Vahtokumia tai vastaavia materiaaleja sisältävät vaatteet.

15.8 Tekstiilien hoito-ohjemerkinnot

Noudata valmistajan hoito-ohjemerkinnotien ohjeita kuivaamisen aikana:

-  = Tekstiili voidaan kuivata kuivausrummussa
-  = Kuivausohjelman lämpötila on korkea
-  = Kuivausohjelman lämpötila on alhainen
-  = Tekstiiliä ei voida kuivata kuivausrummussa.

15.9 Kuivausohjelman kesto

Kuivausaika riippuu seuraavista tekijöistä:

- loppulinkouksen nopeus
- kuivaustaso
- tekstiilien materiaali
- kuivattavan pyykin paino

15.10 Lisäkuivaus

Jos pyykki on edelleen kosteaa kuivausohjelman päätyttyä, aseta lyhyt kuivausohjelma uudelleen.



VAROITUS!

Vältä pyykkien ylikuivausta pyppyjen ja kutistumisen välttämiseksi.

15.11 Yleisiä vinkkejä

Katso **keskimääräiset** kuivausajat taulukosta «Kuivausohjelmat». Kokemus auttaa kuivaamaan pyykit paremmin. Merkitse muistiin erilaisten vaatteiden kuivauksessa käyttämäsi ajat.

Vältä staattinen purkautuminen kuivausohjelman päätyttyä seuraavasti:

1. Käytä huuhteluainetta pesuohjelmassa.
2. Käytä erityistä kuivausrumpuihin sopivaa huuhteluainetta.

Poista pyykit koneesta pian kuivausohjelman päättymisen jälkeen.

16. HOITO JA PUHDISTUS



VAROITUS!

Lue turvallisuutta koskevat luvut.

16.1 Säännöllinen puhdistusaikataulu

Säännöllinen puhdistus auttaa pidentämään laitteen käyttöikä.

Pidä luukkua ja pesuainelokeroa kunkin pesuohjelman jälkeen hiukan raollaan ilmankierron varmistamiseksi ja kosteuden poistamiseksi laitteen sisältä, jotta vältettäisiin homeen ja hajujen muodostuminen.

Jos laitetta ei käytetä pitkään aikaan: sulje vesihana ja irrota virtajohto pistorasiasta.

Vitteellinen säännöllinen puhdistusaikataulu:

| | |
|---|--|
| Kalkinpoisto | Kahdesti vuodessa |
| Ylläpitopesu | Kerran kuukaudessa |
| Luukun tiivisteiden puhdistaminen | Kahden kuukauden välein |
| Rummun puhdistaminen | Kahden kuukauden välein |
| Nukan poistaminen rummusta | Kaksi kertaa kuukaudessa ¹⁾ |
| Pesuainelokeron puhdistus | Kahden kuukauden välein |
| Tyhjennyspumpun sihdin puhdistaminen | Kahdesti vuodessa |
| Tuloletkun ja venttiilisihdin puhdistus | Kahdesti vuodessa |

¹⁾ Katso luku "Tekstiilien nukka".

Osien puhdistusohjeet on annettu seuraavissa kappaleissa.

16.2 Vieraiden esineiden poistaminen



Varmista, että taskut ovat tyhjiä ja kaikki irtonaiset osat on kiinnitetty ennen ohjelman suorittamista. Katso "Neuvoja ja vinkkejä" -luvun kohta "Pyykkimäärä".

Poista mahdolliset vieraat esineet (esim. metallikiinnittimet, napit, kolikot, jne.) luukun tiivisteestä, sihdeistä ja rummusta. Lue lisäohjeita luvuista "Luukun tiivisteiden kaksoishuulet", "Rummun puhdistaminen", "Tyhjennyspumpun puhdistaminen" ja "Vedenottoletkun ja venttiilin sihdin puhdistaminen". Ota tarvittaessa yhteyttä valtuutettuun huoltopalveluun.

16.3 Ulkopintojen puhdistaminen

Puhdista laite ainoastaan saippualla ja lämpimällä vedellä. Kuivaa kaikki pinnat kokonaan. Älä käytä hankaavia pesulappuja tai naarmuttavia välineitä.



HUOMIO!

Älä käytä koskaan alkoholia, liuotinaineita tai vastaavia tuotteita.



HUOMIO!

Metallipintoja ei saa puhdistaa klooripohjaisilla pesuaineilla.

16.4 Kalkinpoisto



Jos alueesi vesi on kovaa tai keskikovaa, suosittelemme, että käytät pesukoneisiin tarkoitettua vedenpehmentysainetta.

Tarkista rumpu säännöllisesti kalkkijäämien varalta.

Tavalliset pesuaineet sisältävät jo valmiiksi vedenpehmentysaineita, suosittelemme kuitenkin aika ajoin

suorittamaan ohjelman tyhjällä rummulla ja käyttämään kalkinpoistoainetta.

- i** Noudata aina tuotepakkaukseen merkittyjä ohjeita.

16.5 Huoltopesu

Alhaisen lämpötilan ohjelmissa rumpuun voi jäädä hiukan pesuainetta. Suorita huoltopesu säännöllisesti. Toimi seuraavasti:

- Poista kaikki pyykki koneesta.
- Valitse puuvillaohjelma, suurin lämpötila ja lisää pieni määrä pesuainetta.

16.6 Luukun tiivsteen kaksoishuulet

Tässä laitteessa on **itsestään puhdistuva tyhjennysjärjestelmä**, joka mahdollistaa vaatteista irtoavien kevyiden nukkakuitujen poistumisen veden mukana. Tutki tiivsteen kuntoa säännöllisesti. Kolikot, napit ja muut pienet esineet voidaan kerätä talteen ohjelman päättymisen jälkeen.

16.7 Pesuainelokeron puhdistaminen

1.

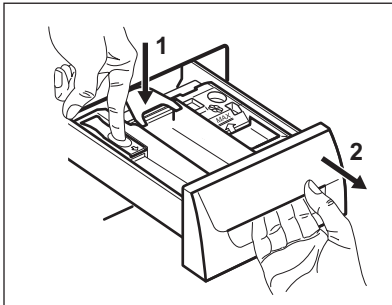

2.

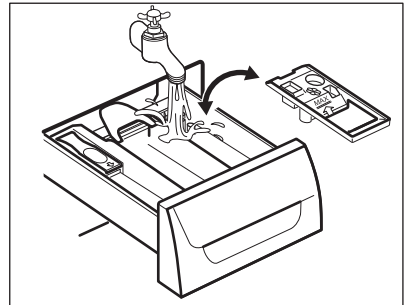

Puhdista se tarvittaessa ammoniakkipohjaisella puhdistusaineella. Varo naarmuttamasta tiivsteen pintaa.

- i** Noudata aina tuotepakkaukseen merkittyjä ohjeita.

Tarkista ja poista mahdolliset vieraat esineet, etteivät ne jää loukkuun taitokseen.

Varmista, etteivät pyykki jää tiivsteen ja luukun väliin.

Pyysi luukun tiivteeseen jäänyt lika tai vesijäämät kostealla liinalla ohjelman päätyttyä.

3.

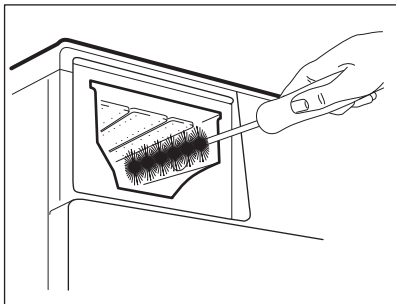

4.

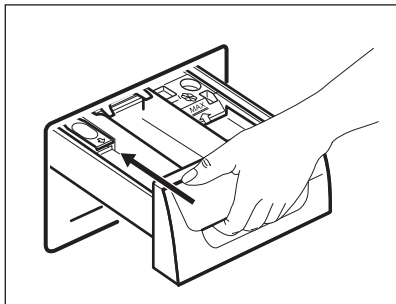

16.8 Vedenpoistosihdin puhdistaminen



Älä puhdistu vedenpoiston sihtiä, jos laitteen vesi on kuumaa.

- Toista vaiheet 2-3, kunnes vettä ei enää virtaa koneesta.
- Pidä aina lattiapyyhe lähetyvillä mahdollisen veden kuivaamiseksi.

1.

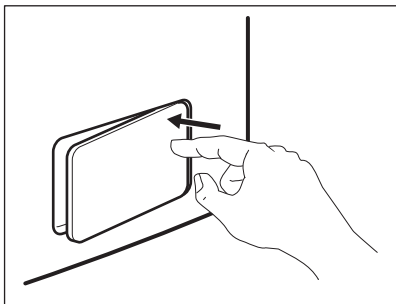

2.

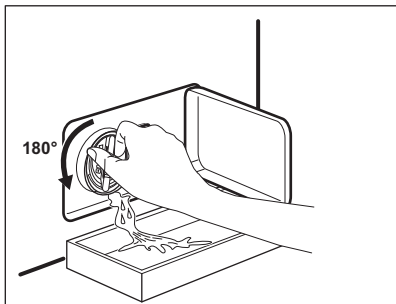

3.

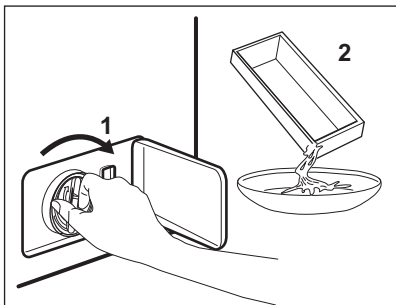

4.

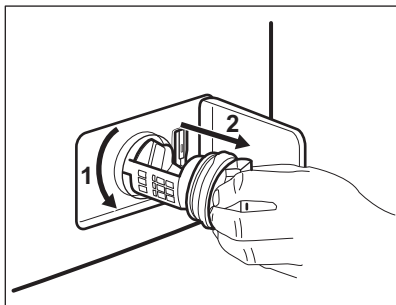

5.

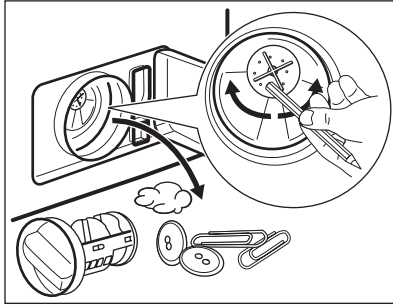

6.

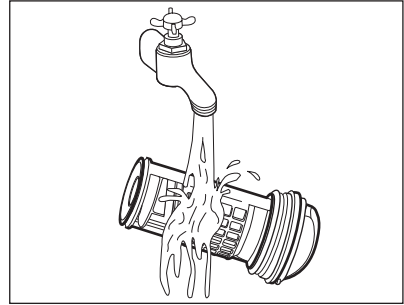

7.

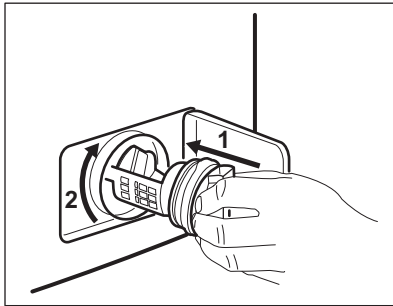

8.

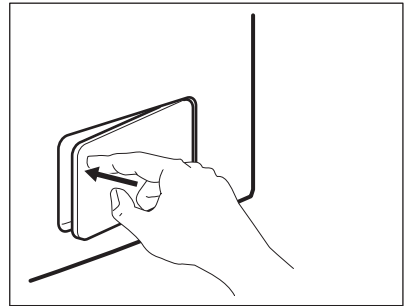

Tarkista tyhjennuspumpun suodatin säännöllisesti ja varmista, että se on puhdas.



Tarkista, että pumpun siipipyörä pyöri esteettä. Mikäli se ei pyöri, ota yhteys valtuutettuun huoltoliikkeeseen. Varmista myös, että kiristät suodattimen oikein vuotojen estämiseksi.

16.9 Vedenottoletkun ja venttiilin sihdin puhdistaminen

1.

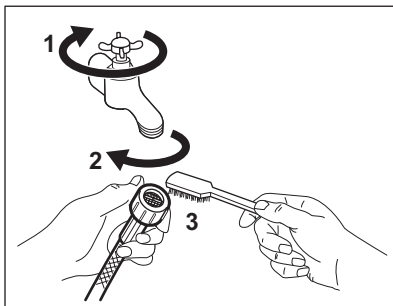

2.

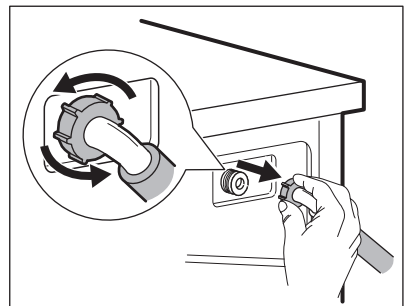

3.

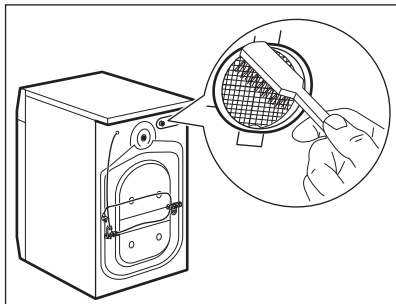

16.10 Häätätyhjennys

Laite ei voi tyhjentää vettä toimintahäiriön vuoksi.

Jos tämä ongelma esiintyy, suorita toimenpiteen 'Nukkasihdin puhdistaminen' vaiheet (1) - (8). Puhdista pumppu tarvittaessa.

Kun tyhjänsä veden hätätyhjennystoimenpiteellä, tyhjennysjärjestelmä tulee aktivoida uudelleen:

1. Kaada pesuainelokeron päälokeron 2 litraa vettä.
2. Aloita veden tyhjennys käynnistämällä ohjelma.

16.11 Suojeltava jäätymiseltä

Jos kone asennetaan alueelle, jossa lämpötila voi laskea alle 0 °C, poista

4.

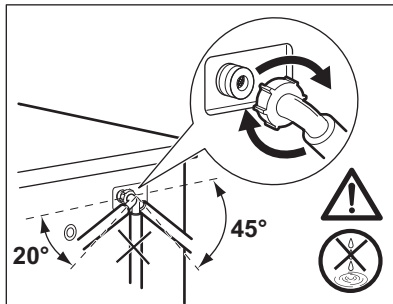

jäljelle jäänyt vesi vedenottoletkusta ja tyhjennospumpusta.

1. Irrota pistoke pistorasiasta.
2. Sulje vesihana.
3. Aseta vedenottoletkun kaksi päätä astiaan ja anna veden valua letkusta ulos.
4. Tyhjänsä tyhjennospumppu. Katso hätätyhjennyksen ohjeet.
5. Kun tyhjennospumppu on tyhjä, asenna vedenottoletku uudelleen.



VAROITUS!

Varmista, että lämpötila on yli 0 °C ennen kuin käytät laitetta uudelleen. Valmistaja ei ota vastuuta jäätymisvaurioista.

17. VIANMÄÄRITYS



VAROITUS!

Lue turvallisuutta koskevat luvut.

17.1 Hälytuskoodit ja mahdolliset toimintahäiriöt

Laite ei käynnisty tai se pysähtyy toiminnan aikana. Yritä ensin etsiä ratkaisu ongelmaan (tutustu taulukoiden sisältöihin).



VAROITUS!

Kytke laite pois toiminnasta ennen tarkistuksien aloittamista.

Joidenkin ongelmien ilmetessä näytölle ilmestyy hälytyskoodi ja Start/Pause  painike saattaa vilkkua jatkuvasti:



Jos laite on ylikuormitettu, poista joitakin vaatekappaleita rummusta ja/tai pidä luukku painettuna ja kosketa samanaikaisesti Start/Pause kunnes merkkivalo  ei enää vilku (katso oheinen kuva).

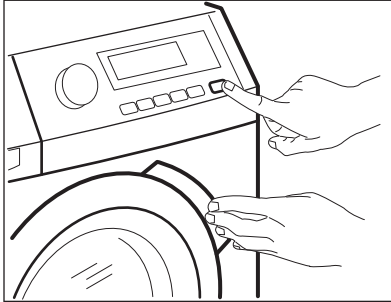

| Ongelma | Mahdollinen ratkaisu |
|---|--|
| <p>E 10 Laite ei täyty vedellä tarkoituksemukaisesti.</p> | <ul style="list-style-type: none"> • Varmista, että vesihana on auki. • Varmista, että vedensyöttöpaine on riittävä. Tämän tiedon saat paikalliselta vesilaitokselta. • Varmista, ettei vesihana ole tukossa. • Varmista, ettei vedenottoletkussa ole vääntymiä, vaurioita tai taittumuksia. • Varmista, että vedenottoletkun liitos on tehty oikein. • Varmista, etteivät vedenottoletkun sihti ja venttiilin sihti ole tukossa. Katso kohta "Hoito ja puhdistus". |
| <p>E20 Laite ei tyhjännä vettä.</p> | <ul style="list-style-type: none"> • Varmista, ettei pesualtaan hana ole tukossa. • Varmista, ettei vedenottoletkussa ole vääntymiä tai taittumuksia. • Tarkista tyhjennys sihti tukoksen varalta. Puhdista sihti tarvittaessa. Katso kohta "Hoito ja puhdistus". • Tarkista, että tyhjennysletku on liitetty oikein. • Aseta tyhjennysohjelma, jos olet asettanut ohjelman, johon ei sisälly tyhjennysvaihetta. • Aseta tyhjennysohjelma, jos olet asettanut valinnan, joka päättyy siihen, että altaaseen jää vettä. |
| <p>E40 Laitteen luukku on avoinna tai luukku ei ole suljettu kunnolla.</p> | <ul style="list-style-type: none"> • Varmista, että se on suljettu hyvin. |

| | |
|---|---|
| ESI Sisäinen virhe. Laitteen elektronisten osien välillä ei ole yhteyttä. | <ul style="list-style-type: none"> Ohjelmaa ei ole suoritettu oikein loppuun tai laite pysähtyi liian aikaisin. Kytke laite päälle ja pois päältä. Jos hälytyskoodi tulee uudelleen näkyviin, ota yhteyttä valtuutettuun huoltoliikkeeseen. |
| EKO Virransyöttö on epävakaa. | <ul style="list-style-type: none"> Odota, kunnes virransyöttö on vakaa. |

Jos näytössä näkyy muita hälytyskoodeja, kytke laite toimintaan ja pois toiminnasta. Jos ongelma toistuu, ota yhteyttä valtuutettuun huoltoliikkeeseen.

Jos ongelma pesukoneessa on jokin muu, tutustu oheiseen taulukkoon löytääksesi mahdollisen ratkaisun.

| Ongelma | Mahdollinen ratkaisu |
|---|---|
| Ohjelma ei käynnisty. | <ul style="list-style-type: none"> Varmista, että pistoke on kiinnitetty pistorasiaan. Varmista, että laitteen luukku on suljettu. Varmista, että sulakerasian sulake on ehjä. Varmista, että painiketta Start/Pause  on kosketettu. Jos ajastin on asetettu, peruuta ajastus tai odota, kunnes ajanlaskenta on kulunut umpeen. Poista lapsilukko käytöstä, jos se on päällä. Tarkista, että nuppi käännetty valitun ohjelman kohdalle. |
| Laite täytty vedellä ja tyhjenee välittömästi. | <ul style="list-style-type: none"> Varmista, että tyhjennysletku on oikeassa asennossa. Letku saattaa olla liian matalalla. Lue osio "Asennusohjeet". |
| Linkousvaihe ei toimi tai pesuohjelma kestää normaalia pidempään. | <ul style="list-style-type: none"> Aseta linkousohjelma. Tarkista tyhjennyssihti tukoksen varalta. Puhdista sihti tarvittaessa. Katso kohta "Hoito ja puhdistus". Säädä altaassa oleva pyykki käsin ja käynnistä linkousvaihe uudelleen. Ongelma voi johtua epätasapainosta. |
| Lattialla on vettä. | <ul style="list-style-type: none"> Varmista vesiletkujen liitosten tiiviysi ja että vuotoja ei ole. Varmista, että veden tulo- ja tyhjennysletkut ovat ehjiä. Varmista, että käytät asianmukaista pesuainetta ja että käyttömäärä on oikea. |
| Laitteen kansi ei avaudu. | <ul style="list-style-type: none"> Varmista, ettet ole valinnut pesuohjelmaa, joka jättää veden koneeseen. Varmista, että pesuohjelma on päättynyt. Aseta tyhjennys- tai linkoustoiminto, jos rummussa on vettä. Varmista, että laite on kytketty verkkoon. Tämä ongelma voi johtua laitteen toimintahäiriöstä. Ota yhteyttä valtuutettuun huoltopalveluun. Jos luukun avaaminen on tarpeen, lue huolellisesti kohta "Luukun avaaminen hätätilanteessa". |

| Ongelma | Mahdollinen ratkaisu |
|---|---|
| Laitteesta kuuluu poikkeavia ääniä ja se tärisee. | <ul style="list-style-type: none"> Varmista, että laitteen tasapainotus on kunnossa. Lue osio "Asennusohjeet". Varmista, että pakkauksen ja/tai kuljetuksen aikana asennettuina olleet pultit on poistettu. Lue osio "Asennusohjeet". Lisää pyykkiä rumpuun. Pyykkimäärä saattaa olla riittämätön. |
| Ohjelman kesto pitenee tai lyhenee ohjelman toiminnan aikana. | <ul style="list-style-type: none"> SensiCare System säättää ohjelman kestoa pyykin tyypin ja määrän mukaan. Katso "SensiCare System Täyttömäärätunnistus" luvusta "Päivittäinen käyttö". |
| Pesutulokset eivät ole tyydyttäviä. | <ul style="list-style-type: none"> Lisää pesuaineen määrää tai käytä jotain muuta pesuainetta. Käytä erityistuotteita poistaaksesi sitkeät tahrat ennen varsinaista pyykin pesua. Varmista, että valitset oikean pesulämpötilan. Vähennä pyykin määrää. |
| Liikaa vaahtoa rummussa pesuohjelman aikana. | <ul style="list-style-type: none"> Vähennä pesuaineen, pesuainetablettien tai kerta-annospesuainetablettien määrää. |
| Pesuainelokerikossa on pesuainejäämiä pesuohjelman jälkeen. | <ul style="list-style-type: none"> Varmista, että läppä on oikeassa asennossa (UP=ylhäällä pesujauhetta käyttäessä – DOWN=alhaalla pesunestettä käyttäessä). Varmista, että olet käyttänyt pesuainelokerikkoa tämän ohjekirjan ohjeiden mukaisesti. |
| Laitte ei kuivaa tai se ei kuivaa kunnolla. | <ul style="list-style-type: none"> Avaa vesihana. Tarkista tyhjennyssihti tukoksen varalta. Vähennä pyykkiä. Varmista, että olet asettanut oikean ohjelman. Aseta tarvittaessa uudelleen lyhyempi kuivausaika. |
| Pyykki on täynnä moneen väriin nukkua. | <p>Edellisen ohjelman aikana pestyistä pyykeistä on irronnut eri väristä nukkua:</p> <ul style="list-style-type: none"> Kuivausvaihe on avuksi nukan osittaisessa poistamisessa. Puhdista vaatteet nukanpoistajalla. <p>Jos rummussa on liian paljon nukkua, suorita erityisohjelma sen puhdistamiseksi (katso lisätietoja kohdasta "Tekstiilien nukka").</p> |

Käynnistä laite tarkastuksen jälkeen. Ohjelma jatkaa siitä pisteestä, mihin se jäi.

Jos ongelma toistuu, ota yhteys valtuutettuun huoltoliikkeeseen.

Huoltoliikkeen tarvitsemat perustiedot näkyvät laitteen arvokilvessä.

17.2 Luukun avaaminen hätätilanteessa

Mikäli järjestelmässä on tapahtunut sähkökatkos tai laitteen toimintahäiriö,

luukun lukitus jää päälle. Pesuohjelma jatkuu, kun laite saa uudelleen virtaa. Jos luukun lukitus jää päälle toimintahäiriön esiintyessä, se voidaan avata hätäavaustoiminnolla.

Ennen kannen avaamista:



HUOMIO!
Varmista, että veden lämpötila ei ole liian korkea ja pyykki kuumaa. Odota tarvittaessa, että ne ovat jäähtyneet.



HUOMIO!
Varmista, että rumpu ei pyöri. Odota tarvittaessa, että rumpu pysähtyy.



Varmista, että rummun sisällä oleva veden taso ei ole liian korkealla. Suorita tarvittaessa hätätyhjennys (katso luvun "Hoito ja puhdistus" kohta "Hätätyhjennys").

Avaa kansi seuraavasti:

1. Kytke laite pois toiminnasta painamalla On/Off  -painiketta.

2. Irrota verkkopistoke verkkopistorasiasta.
3. Avaa suodatinläppä.
4. Vedä hätäavauskytkintä kerran alaspäin. Vedä sitä vielä kerran alaspäin, pidä se kireällä ja avaa samalla laitteen luukku.

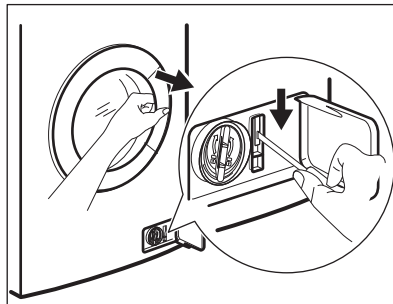

5. Ota pyykki ulos ja sulje laitteen kansi.
6. Sulje suodatinläppä.

18. KULUTUSARVOT

18.1 Johdanto



Linkistä www.theenergylabel.eu saat lisätietoa energialuokkamerkinnästä.



Laitteen mukana toimitetun energialuokkamerkinnän QR-koodi sisältää linkin verkkosivustolle, jossa on EU EPREL -tietokannassa olevat laitteen suorituskykytiedot. Säilytä energialuokkamerkintää yhdessä käyttöohjeen ja kaikkien muiden tämän laitteen mukana toimitettujen asiakirjojen kanssa. Joitakin tietoja on saatavilla myös EPREL:issä käyttämällä linkkiä <https://eprel.ec.europa.eu> sekä laitteen arvokilpeen merkittyä mallin nimeä ja tuotenumeroa. Katso arvokilven sijainti kohdasta "Laitteen kuvaus".

18.2 Symbolien selitys

| | | | |
|---------------|---|---|-------------------|
| kg | Pyykkimäärä. | tun- tia:mi- nuut- tia | Ohjelman kesto. |
| kWh | Energiankulutus | °C | Pyykin lämpötila. |
| Litraa | Vedenkulutus. | kier- rosta mi- nuu- tissa | Linkousnopeus. |
| % | Jäännöskosteus ohjelman päättyessä. Mitä korkeampi linkousnopeus, sitä korkeampi äänenvoimakkuus ja sitä matalampi jäljelle jäävä kosteus pesu-ohjelman päättyessä. | | |



Arvot ja ohjelman kesto voivat vaihdella erilaisten olosuhteiden mukaan (esim. huoneen lämpötila, veden lämpötila ja paine, täyttömäärä ja pyykin laatu, syöttöjännite) sekä muuttaessa ohjelman oletusasetuksia.

18.3 Euroopan unionin komission asetuksen 2019/2023 mukaisesti

Pelkkä pesu

| Eco 40-60 ohjelma | kg | kWh | Litraa | tun- tia:mi- nuuttia | % | °C | kier- rosta minuu- tissa ¹⁾ |
|---------------------------|----|-------|--------|----------------------------|----|----|---|
| Täysi koneellinen | 8 | 1.065 | 57 | 3:30 | 52 | 46 | 1551 |
| Puolikoneellinen | 4 | 0.655 | 45 | 2:45 | 52 | 37 | 1551 |
| Neljänneskoneel- linen | 2 | 0.410 | 32 | 2:40 | 54 | 33 | 1551 |

1) Suurin linkousnopeus.

Pesu- ja kuivausohjelma

| Eco 40-60-ohjelma ja Kaappi-kuiva-taso | kg | kWh | Litraa | tun- tia:mi- nuuttia | % | °C | kier- rosta minuu- tissa ¹⁾ |
|--|----|-------|--------|----------------------------|---|----|---|
| Täysi koneellinen | 4 | 3.215 | 68 | 6:15 | 0 | 41 | 1551 |
| Puolikoneellinen | 2 | 1.825 | 48 | 4:35 | 0 | 37 | 1551 |

1) Suurin linkousnopeus.

Virrankulutus eri tiloissa

| Pois päältä (W) | Valmiustila (W) | Ajastettu käynnistyminen (W) |
|--|-----------------|------------------------------|
| 0.50 | 0.50 | 4.00 |
| Aika pois päältä/valmiustilaan on enintään 15 minuuttia. | | |

18.4 Yleiset ohjelmat – Pelkkä pesu



Kyseiset arvot ovat ainoastaan viitteellisiä.

| Ohjelma | kg | kWh | Litraa | tuntia:mi- nuuttia | % | °C | kier- rosta minuu- tissa ¹⁾ |
|----------------------------------|-----|------|--------|-----------------------|----|----|---|
| Cottons ²⁾ 90 °C | 8 | 2.15 | 90 | 3:25 | 44 | 85 | 1600 |
| Cottons 60 °C | 8 | 1.25 | 85 | 3:00 | 44 | 55 | 1600 |
| Cottons ³⁾ 20 °C | 8 | 0.35 | 85 | 2:45 | 44 | 20 | 1600 |
| Synthetics 40 °C | 3 | 0.65 | 50 | 1:45 | 35 | 40 | 1200 |
| Delicates ⁴⁾ 30 °C | 2 | 0.30 | 40 | 1:25 | 35 | 30 | 1200 |
| Wool/Handwash 30 °C | 1.5 | 0.25 | 60 | 1:05 | 30 | 30 | 1200 |

1) Linkousnopeuden viitteilmaisin.

2) Sopii erittäin likaisten tekstiilien pesemiseen.

3) Soveltuu hieman likaantuneen puuvilla-, synteettisen ja sekapyökin pesuun.

4) Suorittaa lisäksi vähän likaisen pyökin pikapesun.

18.5 Yleiset ohjelmat – Pesu ja kuivaus





Kyseiset arvot ovat ainoastaan viitteellisiä.

| Ohjelma | kg | kWh | Litraa | tun- tia:mi- nuuttia | % | °C | kier- rosta minuu- tissa ¹⁾ |
|---------------------|----|------|--------|----------------------------|---|----|---|
| Synthetics 40 °C | 3 | 2.00 | 75 | 4:00 | 1 | 40 | 1200 |

1) Linkousnopeuden viiteilmaisoin.

19. YMPÄRISTÖNSUOJELU

Kierrätä materiaalit, jotka on merkitty merkillä . Kierrätä pakkaus laittamalla se asianmukaiseen kierrätysastiaan. Suojele ympäristöä ja ihmisten terveyttä kierrättämällä sähkö- ja elektroniikkaromut. Älä hävitä merkillä .

merkittyjä kodinkoneita kotitalousjätteen mukana. Palauta tuote paikalliseen kierrätyskeskukseen tai ota yhteyttä paikalliseen viranomaiseen.

www.electrolux.com/shop



157051621-A-222023

