



Asennus- ja käyttöohjeet Monterings- och bruksanvisning



FESTIVO

kylmiöt, pakastimet ja viinikaapit
kyl, frys och vinkyl

Sisällysluettelo

Sisällysluettelo	3
Käyttötarkoitus	4
Mallit	4
Vastaanotto	4
Ennen laitteen käyttöönottoa	4
Varotoimia	5
Asennus	6
Laitteen toimintaperiaate	12
Kytkimet ja termostaatit: kylmiö ja pakastin	12
Kytkimet ja termostaatit: viinikaappi	13
Käynnistäminen	13
Sammuttaminen	14
Lämpötilan säätö: kylmiö ja pakastin	14
Pakastaminen	15
Lämpötilan säätö: viinikaappi	15
Laitteen normaalit käyntiäänet	17
Automaattinen sulatustoiminto	17
Elintarvikkeiden säilytys	18
Puhdistus	22
Käyttäjän huoltotoimet	25
Toimintahäiriöt ja pienten häiriöiden korjaus	25
Virheilmoitukset	27
Huolto	28
Takuuehdot	29
Laitteen käytöstä poistaminen	29



Käyttötarkoitus

Festivo kylmälaitteet soveltuvat elintarvikkeiden jäähdyttämiseen ja pakastamiseen. Laitteet on tarkoitettu käytettäväksi kotitalouksissa. Laitoskäytössä on otettava huomioon alaa koskevat määräykset.

Festivo kylmälaitteet on suunniteltu ja testattu voimassa olevien määräysten ja asetusten mukaisesti.

Festivo kylmälaitteen saa huoltaa vain valtuutettu huoltoliike. Epäpätevät korjaukset voivat olla vaaraksi laitteen käyttäjälle tai ympäristölle.



Mallit

Käyttöohjeen laitemallit ovat kylmiö, pakastin, kylmiöpakastin ja viinikaappi. Kylmiössä on vakiona HEVI vetolaatikko ja pakastimessa on vakiona NOLLA vetolaatikko.



Kylmiö CM



Pakastin FM



Kylmiöpakastin CFM



Viinikaappi VLM

Vastaanotto

Tarkasta laite, ennen kuin otat sen vastaan. Mikäli havaitset laitteen vaurioituneen kuljetuksessa, tee merkintä rahtikirjaan ja ilmoita asiasta välittömästi kuljettajalle ja myyjälle.

Huom!

Valmistajan myöntämä takuu ei korvaa kuljetusvahinkoja!

Ennen laitteen käyttöönottoa

Lue asennus- ja käyttöohje huolellisesti. Se sisältää tärkeitä tietoja laitteen asentamisesta, käytöstä ja kunnossapidosta.

Älä ota laitetta käyttöön heti kuljetuksen tai kylmässä säilytyksen jälkeen, vaan anna sen seisoa lopullisessa sijoituspaikassaan muutama tunti, että öljy ehtii laskeutua kompressoriin.

Varotoimia

Kiinnitä kaluste seinään kaapin katolla olevan kiinnityskulman avulla tai estä muulla tavoin laitteen kaatumisen vahingossa. Jos kiinnityskulma ei ulotu seinään asti, käytä sopivaa välikappaletta.

Sammuta laite virtakytkimestä ja irrota pistotulppa pistorasiasta ennen puhdistusta.

Anna ovien olla auki, kun laitetta ei käytetä.

Alkoholipitoiset aineet tai niitä sisältävät säilykkeet esim. suolakurkku, etikkapunajuuri ja puolukkasurvos on säilytettävä tiiviisti suljetussa astiassa pystyasennossa.

Älä säilytä avattuja kuohuviinipulloja ovikorissa, koska oven avaamisliike saattaa irrottaa pullonkorkin kovalla paineella ja se voi osuessaan aiheuttaa vahinkoa.

Älä säilytä pakastimessa lasipulloja, joissa on jäätyvää nestettä. Pullo saattaa rikkoutua.

Älä säilytä räjähtäviä aineita kylmiöpakastimessa.



Varoitus!

Laitetta ei saa sijoittaa liian pieneen tilaan, koska mahdollisen kylmäainevuodon sattuessa voi muodostua räjähtävä kaasuseos. Huonetilaa täytyy olla vähintään 8 m².

Laite sisältää pienen määrän ympäristöystävällistä, mutta tulenarkaa kylmäainetta, R600a, joka ei vahingoita otsonikerrosta eikä aiheuta kasvihuoneilmiötä. Tarkista ettei kylmäaineputkisto ole vioittunut kuljetuksen tai asennuksen aikana. Vuotava kylmäaine saattaa vahingoittaa silmiä tai syttyä.



Kylmäainevuodon huomattuisi:

- älä päästä avotulta huoneeseen
- katkaise laitteesta virta pois pääkytkimestä
- irrota laitteen pistotulppa pistorasiasta
- tuuleta huonetta useita minutteja
- ota yhteys Festivo-huoltoon

Huom!

Pidä laitteen ilmankiertoaukot vapaana sekä ylhäällä että alhaalla.

Älä käytä mekaanisia apuvälineitä tai muita kuin valmistajan suosittelemia keinoja nopeuttaaksesi jään sulatusta.

Älä vahingoita kylmäaineputkistoa.

Älä käytä mitään sähkölaitteita kylmiöpakastimen sisäpuolella jollei ne ole laitteen valmistajan suosittelemia.

Kylmiöpakastin on ehdottomasti kiinnitettävä seinään sivulla 4 olevan ohjeen mukaan.

Asennus

SIJOITUSPAIKKA

Laitteen arvokilpeen on merkitty ympäristön lämpötilaluokka, johon laite on suunniteltu. Arvokilpi on kylmiön oikeanpuoleisessa sisäseinässä.

SN	+10 ... +32 °C
N	+16 ... +32 °C
ST	+18 ... +32 °C
T	+18 ... +43 °C



Sijoita laite kuivaan ja hyvin tuulettuvaan vähintään 8 m² suuruiseen tilaan.

Älä sijoita laitetta lämpöpatterin, liedan tai muun lämmönlähteen välittömään läheisyyteen.

Jäähdytyskoneiston moitteeton toiminta vaatii hyvän ilmanvaihdon. Laitteen etupuolella, oven alla olevaa sokkelin ilmanottoaukkoa ei saa peittää.

Laitteen yläpuolelle on jätettävä vähintään 40 mm tyhjä tila. Vaihtoehtoisesti yläkaapin yläpuolelle ja taakse on jätettävä vähintään 80 mm tyhjä tila.

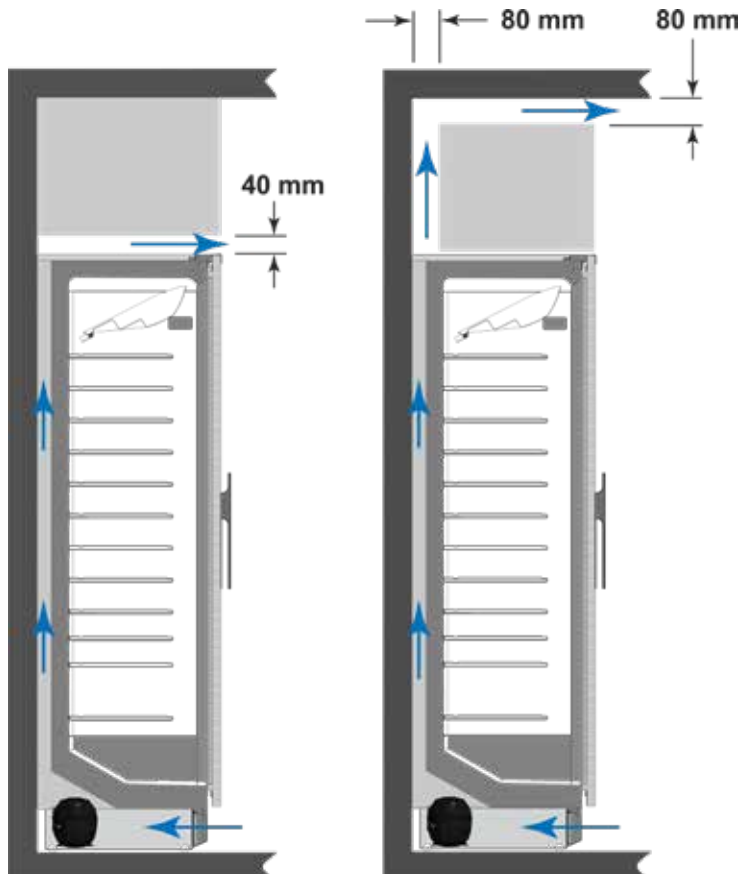

Huom!

Tehtaan myöntämä takuu ei korvaa vahinkoja, jotka aiheutuvat asennusvirheestä. Varmista, että lauhdutusilmankierto on vähintään ohjeen mukainen.

Sijoituspaikan lattian pitää olla tasainen ja vaakasuora sekä samassa tasossa lopullisen lattian kanssa.

Kylmiön höyrystimeen muodostuu huurretta, jonka laite sulattaa automaattisesti. Sulatusvesi johdetaan kompressoritilassa olevaan haihdutusastiaan. Vesi haihtuu haihdutusastiasta automaattisesti.

Jos laitteeseen tulee toimintahäiriö, on mahdollista että vettä pääsee valumaan lattialle.

Suosittelemme asentamaan sijoituspaikkaan suoja-altaan, jota on saatavilla Festivo-huollosta.

Vaihtoehtoisesti kylmiön sijoituspaikan voi tehdä vesitiiviiksi myös muulla tavoin. Vesitiivis alusta nostetaan seinälle niin, että mahdollinen vuotovesi ei pääse rakenteisiin lattian ja seinän liitoksen kautta.

Tarkista, että kompressorin päällä oleva muovinen haihdutusallas on suorassa ja kiinni kompressorissa ja että altaasta lähtevä ylivuotoputki on kiinni altaassa. Aseta allas paikoilleen, jos se on päässyt liikkumaan kuljetuksen aikana.

Kylmiöpakastimen voi sijoittaa kiinni taustaan ja sivupintoihin. Jos laitteen sivupinta tulee toista kylmäkalustetta tai ulkoseinää vasten, on pintojen väliin jätettävä noin 1 cm:n tuuletusrako.

Kylmiöpakastimeen ei saa kiinnittää muita kalusteita, koska laite pitää olla vedettävissä ulos puhdistusta ja huoltoa varten.

Jos laite asennetaan seinän viereen, sen pitää olla vähintään 35 mm irti seinästä, jotta ovi aukeaa riittävästi ja vetolaatikot mahtuvat liukumaan ulos kaapin sisältä.

SÄHKÖLIITÄNTÄ

Liitä kylmiöpakastimen liitäntäjohto yksivaiheiseen 230 V 50 Hz pistorasiaan. Pistorasian sulakkeen koko 10 A.

Vain sähköasentaja saa tehdä muutoksia liitäntätapaan tai vaihtaa liitäntäjohtoa.

Sopiva pistorasian paikka on laitteen kohdalla takaseinässä 2060 mm:n korkeudella lattiasta pistorasian alareunaan. Pistorasia voi olla myös katossa vastaavalla kohdalla enintään 500 mm takaseinästä.

Pistorasia pitää olla sijoitettu siten, että laitteen pistotulpan voi irrottaa pistorasiasta ilman laitteen siirtämistä.

Ylimääräistä liitäntäjohtoa ei saa työntää kalusteen taakse lauhdutintilaan, vaan se pitää jättää kylmiöpakastimen päälle.

Ylikuumenemisvaaran vuoksi laitetta ei saa liittää sähköverkkoon haaroituspistorasian tai jatkojohtoa avulla.

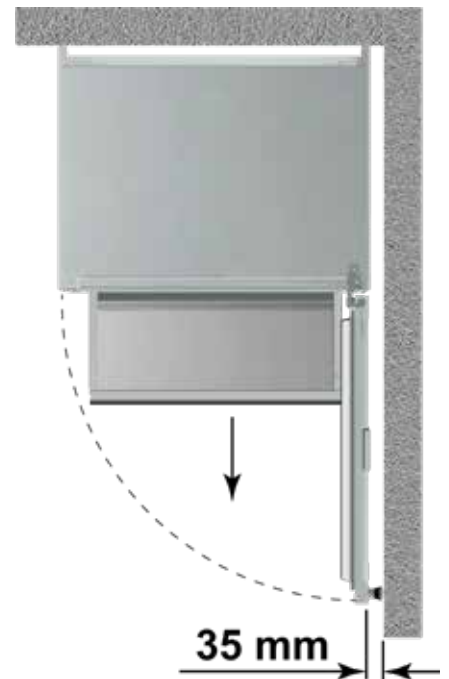

TASAPAINOTUS JA PYÖRIEN LUKITUS: KYLMIÖ, PAKASTIN JA VIINIKAAPPI 45 VLM

Tarkista, että pyörien lukitusruuvit C ovat auki.

Työnnä kylmiöpakastin paikalleen. Laite on asennettava samalle tasolle muun lattiapinnan kanssa.

Säädä laite suoraan säätöruuvien A (2 kpl) avulla ja kiristä lukitusruuvit C. Työhön tarvitaan 10 mm kiintoavain.

Jos laite kallistuu taaksepäin, vaikka säätöruuvit A on kierretty täysin löysälle, niin takapyörien alle on laitettava levyt korottamaan takareunaa.

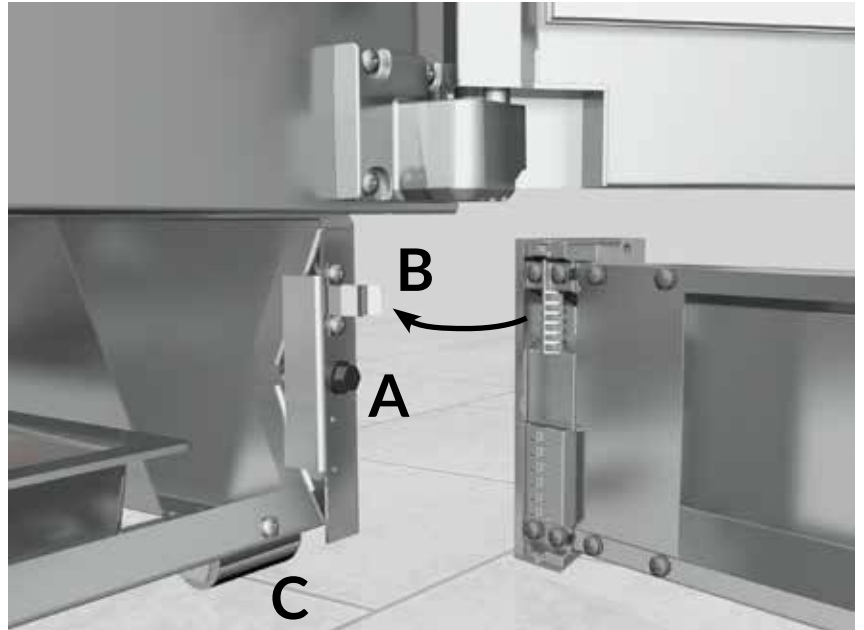

120 cm leveät laitteet:

Kierrä edessä keskellä oleva säätötassu niin, että se on kiinni lattiassa.

SOKKELIN ETULEVYN ASENNUS

Kiinnitä sokkelin etulevy paikoilleen. Etulevy kiinnittyy kiinnikkeillä B (2 kpl) sokkeliin. Kun olet painanut etulevyn paikoilleen, nosta se niin ylös kuin se nousee.

KAATUMISEN ESTO

Kiinnitä kaluste seinään kaapin katolla olevan kiinnityskulman avulla tai estä muulla tavoin laitteen kaatuminen vahingossa.



YHDISTELMÄLAITTEIDEN (CFM) LIITTÄMINEN TOISIINSA

Pura pakkaukset asennuspaikan lähellä. Säädä laitteet vaakasuoraan (kts. kappale ”tasapainotus ja pyörien lukitseminen”) ja liitä ne toisiinsa.

Rungot liitetään toisiinsa katolta (1), etusokkelista (2) ja takasokkelista (3). Laitteiden väliin asennetaan alumiinipeiteprofiili (4).

Kiinnitä aluksi etureunan alumiinipeiteprofiili (4) oikeanpuoleisen laitteen etureunaan. Irrota suojateippi ja liimaa profiili laitteen kylkeen, siten että rungon ja profiilin yläreunat ovat samalla korkeudella.

Liitä kalusteet toisiinsa alakiinnikkeillä edestä (2) ja takaa (3). Ruuvaa 2 kpl peltiruuveja etupinnan reikiin ja jätä ruuvit hieman löysälle. Kiristä laitteet toisiinsa tasapuolisesti sivuruuveilla ja lukitse liitos etupinnan ruuveilla.

Kiinnitä lopuksi kattokiinnike. Laita ensin MDF täytteet (4a) molemmille puolille rungon yläreunan peltikantin alle. Paina kattokiinnike (4b) paikoilleen ja kiinnitä se kuudella ruuvilla kattoon.



HYLLYJEN ASENNUS (MALLIT CM 90, 100 JA 120)

Säädä keskellä olevat hyllyn kannattimet haluamallasi korkeudelle.

Työnnä kannattimen takapään laipat (A) kaapin takaseinässä olevan tolpan hahloihin.



Laske kannattimen etupään laipat kaapin (B) keskikarmissa olevan tolpan hahloihin



Aseta hylly paikoilleen. Varmista, että hyllyn molemmat päät ovat kannattimien päällä.



OVEN SÄÄTÖ: KYLMIÖ, PAKASTIN JA VIINIKAAPPI 45 VLM

Laitteen ovi on säädetty tehtaalla tasaisella lattialla. Asennuspaikan mahdolliset alustan epätasaisuudet vaikuttavat oven säätöihin.

Tarkista oven asento runkoon nähden. Jos ovi ei ole suorassa, sitä voi säätää saranoilla.

Säätö sivusuunnassa, kuva 1

Löysää yläsaranan ruuvit. Käännä saranaa sivusuunnassa (nuolet C) kunnes ovi on suorassa ja kiristä ruuvit.

Mitta A (kuva 3) pitää olla sama oven ylä- ja alapäässä. Jos se ei ole, siirrä yläsaranaa. Löysää kiinnitysruuveja ja siirrä yläsaranaa (nuolet B) niin, että mitta A on sama ylhäällä ja alhaalla. Kiristä ruuvit.

Alasarana, kuva 2

Alasaranaa voi säätää vain sivusuunnassa.

Tarkista myös tiivisteen istuvuus runkoon. Jos tiiviste on saranapuolelta liikaa puristuksissa, siirrä yläsaranaa ulospäin.

Jos tiiviste on painunut eikä ota kiinni karmiin, lämmitä sitä VAROVASTI hiustenkuivaajalla ja muovaa tiivistettä sormin korkeammaksi.

Jos saranat ovat laitteen keskellä, pitää katolla oleva suojakotelo irrottaa, jotta yläsaranaa pääsee säätämään.

Varoitus!

Katkaise virta ja irrota virtajohto pistorasiasta ennen suojakotelon irrottamista.

Rasvaa saranat tarvittaessa.

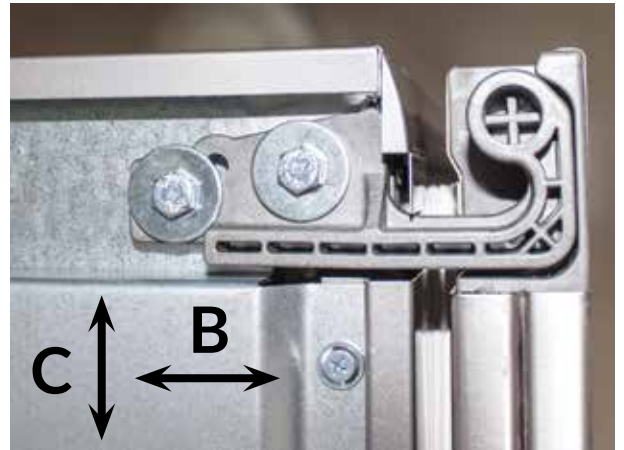

Yläsarana, kuva 1

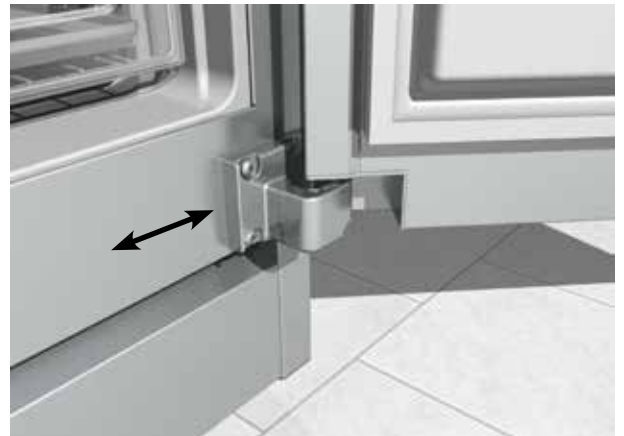

Alasarana, kuva 2



Kuva 3

Laitteen toimintaperiaate

Jäähdytyskoneistoon kuuluvat kompressori, lauhdutin ja höyrystin muodostavat suljetun piirin, jossa kompressori kierrättää kylmäainetta.

Höyrystimessä kylmäaine höyrystyy ja sitoo lämmön itseensä jäähdyttäen kylmiötä ja pakastinta.

Kylmäaineeseen sidottu lämpö poistuu lauhduttimen kautta ympäristöön.

Höyrystimen muodostunut jää sulaa automaattisesti ja sulavesi johdetaan kompressoritilassa olevaan haihdutusastiaan, josta se haihtuu automaattisesti.

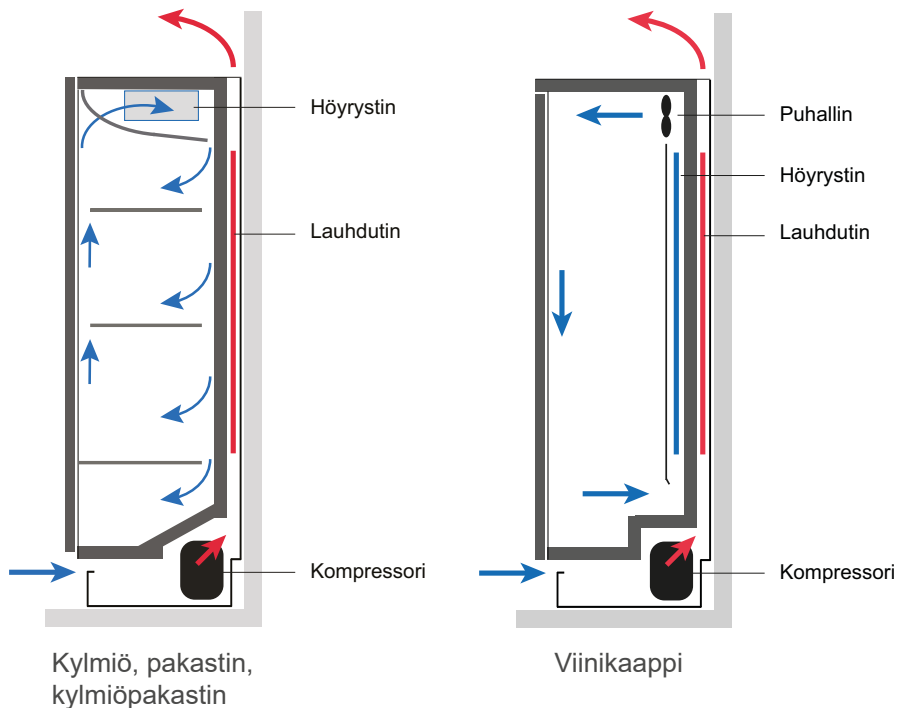

Kytkimet ja termostaatit: kylmiö ja pakastin

Kylmiössä CM ja pakastimessa FM on yksi lämpötilasäädin. Kylmiöpakastimessa CFM on kaksi lämpötilasäädintä, toinen kylmiölle ja toinen pakastimelle.



1. Päävirtakytkin (kytkee laitteelle jännitteen)
2. Lämpötilasäädin
3. Ovikytkin

FM mallin NOLLA vetolaatikoiden lämpötila on säädetty tehtaalla mahdollisimman lähelle nollaa. Lämpötila-alue on 0 ...+2 °C. Pakastimen on oltava päällä, jotta NOLLA vetolaatikko kylmenee.

Kytkimet ja termostaatit: viinikaappi



1. Päävirtakytkin (kytkee laitteelle jännitteen)
2. Valokytkin
3. Kaapin lämpötilasäädin

Käynnistäminen

Älä ota laitetta käyttöön heti kuljetuksen tai kylmässä säilytyksen jälkeen, vaan anna sen seisoa lopullisessa sijoituspaikassaan muutama tunti, että öljy ehtii laskeutua kompressoriin.

Puhdista kylmiöpakastimen sisäosat ennen käyttöönottoa (katso kappale ”Puhdistus”)

Kytke laitteen liitäntäjohdon pistotulppa pistorasiaan.

Älä laita laitteeseen elintarvikkeita ennenkuin lämpötilat kylmiössä ja pakastimessa ovat säädettyssä lämpötilassa.

Tehtaalla laitteen pääkytkin (1) on jätetty OFF-asentoon.



1

Kylmiö tai pakastin



1

Viinikaappi

Paina pääkytkintä (1), jolloin näyttöön ilmestyy noin 10 sekunnin kuluessa kaapin sisälämpötilaa osoittava lukema.

Laitteen sisälämpötiloja voi seurata säätimen näytöltä.

Sammuttaminen



1

Laitteen voi sammuttaa kokonaan pääkytkimestä (1)

Laitteesta voi sammuttaa myös erikseen kompressorin. Paina näytön virtapainiketta  kunnes näyttö sammuu.

Lämpötilan säätö: kylmiö ja pakastin



TEHTAAN ASETTAMAT SUOSITELTAVAT LÄMPÖTILAN ASETUSARVOT

- kylmiö +5 °C
- pakastin -18 °C

Lämpötilan asetusarvo saadaan näkyviin painamalla näytön painiketta  (kylmiö tai pakastin) lyhyesti. Näytölle tulee säätimeen asetettu lämpötila.

Kylmiön lämpötilaksi voi valita +2 ...+7 °C.

Pakastimen lämpötilaksi voi valita -16...-24 °C.

LÄMPÖTILAN MUUTTAMINEN

Paina näytön  painiketta noin 3 sekuntia kunnes C-symboli alkaa vilkkua.

Valitse haluttu lämpötila nuolinäppäimillä  ja .



Nuoli ylös nostaa lämpötilaa ja nuoli alas laskee lämpötilaa.

Näyttö palaa näyttämään sisälämpötilaa.

Pakastaminen

Käynnistä pakastustoiminto kuusi tuntia ennen pakasteiden sijoittamista pakastimeen. Toimintoa käytetään pakastettaessa yli 2 kg määriä (katso kappale ”pakastaminen”). Kuuden tunnin kuluttua lämpötila palautuu asetusarvoon ilman erillisiä toimenpiteitä.

Pakastuksen asettaminen:

Paina pakastimen lämpötilasäätimen painiketta  noin kolmen sekunnin ajan kunnes pakastustoiminto käynnistyy. Näytölle syttyy pakastuksen merkkivalo .

Lämpötilan säätö: viinikaappi





KAAPIN YLÄOSAN LÄMPÖTILA

Kaapin yläosa on asetettu tehtaalla +13 °C lämpötilaan ja näyttö ilmoittaa normaalisti yläosan lämpötilan.

Voit TARKASTAA yläosan lämpötilan asetusarvon painamalla lyhyesti painiketta .

Voit MUUTTAA yläosan lämpötilan asetusarvoa välillä +8...+18 °C. Paina painiketta  pitkään kunnes °C symboli alkaa vilkkua. Valitse haluttu lämpötila nuolinäppäimillä

 ja . Nuoli YLÖS nostaa lämpötilaa ja nuoli ALAS laskee lämpötilaa. Haluttu lämpötila-asetus tallentuu automaattisesti eikä erillistä kuittausta tarvita. Näyttö palaa näyttämään kaapin yläosan lämpötilaa.

KAAPIN ALAOSAN LÄMPÖTILA (VAIN VLM 45)

Kaapin alaosan lämpötilaa ei voi säätää erikseen lämpötilasäätimellä, vaan alaosan lämpötila säädetään hyllyn alapuolella olevalla muovisilla säätölevyillä A.

Säätölevyillä voi säätää ylä- ja alaosan lämpötilaeroksi enintään n. 5°C.

Jos alaosan lämpötila on liian viileä, säätölevyä vedetään hieman ulospäin. Jos lämpötila on liian korkea, levyä siirretään taaksepäin. Säätölevyn tarkoitus on kuristaa tai avartaa viinikylmiön sisäistä ilmankiertoa.

Lämpötilan säätämisen jälkeen lämpötilan annetaan tasaantua noin yksi vuorokausi, jonka jälkeen alaosan lämpötilaa voidaan tarvittaessa säätää uudelleen.

Laitteen lämpötilanäyttö näyttää normaalisti kaapin yläosan lämpötilaa.

Alaosan lämpötilan saa näkyviin painamalla yhtä aikaa painikkeita **SET** ja  noin 3 sekunnin ajan, kunnes näyttöön tulee teksti **dp3**. Paina tämän jälkeen painiketta

, jolloin näytölle tulee näkyviin viinikaapin alaosan lämpötila.

Säädin palautuu normaalitilaan 15 sekunnin kuluttua.

Huom!

Sisäilmankiertoon vaikuttaa myös viinikylmiön täyttöaste, joka on maksimissaan noin 70 normaalikokoista viinipulloa.

Lämpötilasuositus:

- yläosa, valkoviini +9...+14 °C
- alaosa, punaviini +14...+18 °C



Laitteen normaalit käyntiäänet

Kylmiöpakastin tuottaa kylmää kompressorikäyttöisellä jäähdytysjärjestelmällä. Järjestelmä tuottaa ääniä, joiden taso voi vaihdella ja ne voivat kasvaa etenkin sulatusvaiheessa. Äänen voimakkuuteen vaikuttaa myös mm. ympäristön materiaali (esim. kivilattiat), se miten laite on asennettu paikalleen, kuinka sitä käytetään ja kuinka vanha se on.

Ellei laite ole täysin suorassa tai jos putkiston osat koskettavat toisiaan, voi syntyä resonanssiääni, Putkia voi taivuttaa varovasti käsin erilleen.

Koneiston käynnistymisen ja pysähtymisen jälkeen saattaa kuulua erikokoisten metalliosien erilaisesta lämpölaajenemisesta johtuvia ääniä.

JÄÄHDYTYSJÄRJESTELMÄ

Kun kylmäaine liikkuu putkistossa, kuuluu sihisevä tai kupliva ääni. Sulatusvaiheen aikana saattaa kuulua naksumista.

TERMOSTAATTI

Kompressori käynnistyy ja pysähtyy termostaatin ohjaamana. Kun termostaatti kytkeytyy, kuuluu vaimea naksahdus. Kompressori toimii sitä useammin, mitä enemmän ovia avataan.

KOMPRESSORI

Kompressorin moottorista ja pumpusta kuuluu suriseva tai ”kuorsaava” ääni, kun kylmäaine pumppautuu.

Automaattinen sulatustoiminto

Sekä kylmiössä että pakastimessa on automaattinen sulatustoiminto, joka kytkeytyy päälle tarpeen mukaan.

Kylmiö:

Sulatuksen aikana kylmiön lämpötila saattaa tilapäisesti kohota muutamia asteita.

Lämpötila palaa asetteluarvoon aina sulatuksen päätyttyä.

Pakastin:

Pakastimessa lämpötila saattaa tilapäisesti kohota energiatehokkaan sulatuksen aikana.



Sulatus on mahdollista kytkeä päälle manuaalisesti, jos lämpötila on alkanut nousta.

Paina automaattisulatuksen painiketta  muutama sekunti, jolloin sulatus kytkeytyy päälle.

Sulatuksen aikana säätimessä palaa sulatuksen merkkivalo  ja näytöllä on teksti

DEF. Sulatus kestää muutaman minuutin. Lämpötila palaa asetteluarvoon, kun sulatus on päättynyt.

Elintarvikkeiden säilytys

KYLMÄSÄILYTYS (CM JA CFM MALLIT)

Kylmiön sisälämpötila on asetettu tehtaalla +5 °C:een. Lämpötila vaihtelee asetusarvosta muutamia asteita eri osissa kylmiötä. Ilman suhteellinen kosteus kylmiössä on n. 70-90%.

Huom!

Kosteilla ilmoilla tippuvesialtaan pintaan tai sisäpintoihin saattaa tiivistyä vettä. Tähän saattaa auttaa kylmiön säätäminen muutaman asteen kylmemmäksi.

Kylmiössä voidaan säilyttää mehuja ja säilykkeitä myös pitkäaikaisesti. Päivittäin käytettävien elintarvikkeiden säilytysaika on normaalisti muutama päivä. Vihannekset säilyvät parhaiten vihanneslaatikossa.

TUORESÄILYTYS NOLLA LAATIKOSSA (FM JA CFM MALLIT)

NOLLA laatikon lämpötila pysyy jatkuvasti lähellä 0 °C. Alhainen lämpötila antaa tuoreille elintarvikkeille hyvän säilyvyyden. Tällaisia elintarvikkeita ovat tuore liha, kala ja tänderuuat. Kylmälle arat elintarvikkeet eivät sovellu säilytettäväksi tuoresäilytysosastossa. Tällaisia ovat runsaasti vettä sisältävät vihannekset ja hedelmät esim. peruna, kurkku, kurpitsa, banaani ja tomaatti.

Huom!

Nolla laatikko on tarkoitettu jäähdytettyjen elintarvikkeiden säilytykseen, ei jäähdyttämiseen.



PAKASTEIDEN SÄILYTYS (FM JA CFM MALLIT)

Pakasteiden laatu huononee, jos pisin sallittu säilytysaika ylitetään. Säilytysaika määräytyy kunkin elintarviketyypin mukaan.

ELINTARVIKKEIDEN ASETTELU KYLMIÖPAKASTIMEEN

Anna lämpimien ruokien ja juomien jäähtyä ennen kuin panet ne kylmiöön.

Huom!

Lämpimiä tuotteita ei saa laittaa pakastumaan, vaan ne on esijäähdytettävä kylmiössä ennen pakastamista.

Pakkaa tai peitä elintarvikkeet, mikäli mahdollista. Pakattuna ruoan maku, kosteus ja tuoreus säilyvät parhaiten, eivätkä muut elintarvikkeet saa vierasta makua.

Pakkaamatta voi säilyttää vihanneksia, hedelmiä ja salaattia vihanneslaatikossa.

Huom!

Älä työnnä elintarvikkeita kylmiön takaseinää vasten, vaan jätä hyllyn takaraunan ja seinän väliin rako ilmankiertoa varten.

Elintarvikkeet on parasta sijoitella kylmiössä vallitsevan lämpötilajakautuman perusteella. Tällöin taataan elintarvikkeille paras mahdollinen säilytyslämpötila.



Ovilokerot:

Ovilokerot soveltuvat parhaiten päivittäisessä käytössä olevien keveiden tuotteiden säilytykseen. Painavien tuotteiden säilytys ovilokeroissa rasittaa saranoita.

Kylmiö:

Lämpötila aseteltavissa +2 ... +7°C. Kylmiön säätimelle asetettu lämpötila on kaapin keskimääräinen lämpötila. Kylmiön painovoimainen sisäilmankierto mahdollistaa eri tuotteiden säilyttämisen niille sopivimmassa lämpötilassa. Kylmintä lämpötilaa vaativat tuotteet kannattaa säilyttää kylmiön yläosassa ja viileässä säilytettävät tuotteet kylmiön alaosassa.

Pakastin:

Lämpötila aseteltavissa -16 ... -24°C. Vetokoreja ei saa poistaa. Korin puuttuminen vaikuttaa laitteen toimintaan ja lämpötilan tasaisuuteen.

HEVI vetolaatikko:

Lämpötila +8°C ... +12°C. HEVI vetolaatikossa säilyvät parhaiten esim. kurkku, tomaatti ja kurpitsa. Huom! Ei perunan säilytykseen.

NOLLA vetolaatikko:

Lämpötila jatkuvasti lähellä 0°C (0...+2°C). Tuoresäilytysosastossa säilyvät parhaiten liha, lihajalosteet, kala, ja tähderuoat. Nämä tuotteet säilyvät tässä osastossa huomattavasti pidempään kuin kylmiössä. Huom. Ei perunan säilytykseen.

KIRA (lisävaruste):

KIRA säilytinsarjan rasiat on tarkoitettu pienten elintarvikkeiden säilytykseen kylmiössä.

KAPPA (lisävaruste):

Saarnista valmistettu KAPPA juuressäilytin on tarkoitettu ensisijaisesti juuresten säilytykseen.

Pakastin Kylmiö Ovilokerot



NOLLA vetolaatikko

HEVI vetolaatikko



PAKASTAMINEN



Huom!

Ennen kuin aloitat pakastamisen, jäädytä pakastimessa olevat elintarvikkeet entisestään, että ne eivät lämpene liikaa pakastettavien tuotteiden vaikutuksesta.

Pakastin voidaan asettaa toimimaan kuuden tunnin ajan pakastuksella. Toimintoa käytetään pakastettaessa yli 2 kg määriä. Kytke pakastin pakkokäytölle kuusi tuntia ennen pakastamisen aloittamista.

Toiminnon asettaminen:



Paina pakastimen säätimen näppäintä  noin kolmen sekunnin ajan, kunnes näytölle ilmestyy pakastuksen merkkivalo .

Jos pakastettava määrä on sama, mikä on ilmoitettu vuorokautiseksi pakastustehoksi (max. 18 kg kerralla), niin anna koneiston käydä yksi 6 tunnin pakastusjakso ennen pakastamista. Elektroninen termostaatti palautuu automaattisesti 6 tunnin pakastusjakson jälkeen säilytyslämpötilaan.

Tuotteiden pakastaminen nostaa tilapäisesti pakastimen lämpötilaa, joka saattaa aiheuttaa lämpötilahälytyksen. Näyttöön ilmestyy teksti HA sekä hälytyksen merkkivalo . Kyseessä ei ole laitevika ja hälytys poistuu pakastuksen edetessä.

Jätä pakastettavien tuotteiden välille rako ilmankiertoa varten, jolloin tuotteet pakastuvat tehokkaammin.

Pakastusaika riippuu pakastettavien tuotteiden määrästä ja pakastimen muusta käytöstä. Käytännössä pakastusaika on n. ½ - 1 vuorokausi.

Puhdistus

KYLMIÖN PUHDISTUS



Pysäytä kylmiön koneisto sisäpintojen puhdistuksen ajaksi.

Paina näytön virtapainiketta . Näyttöön ilmestyy teksti OFF ja kone sammuu.

Sisäosat tulisi puhdistaa noin kerran kuukaudessa. Puhdistusvettä ei saa päästää säätölaitteisiin tai valaistukseen. Voit puhdistaa kaikki sisäpinnat, oven tiivistettä lukuunottamatta, haalealla vedellä, johon on lisätty hieman astianpesuainetta. Hankaavat tai liuottavat aineet eivät sovellu puhdistukseen. Puhdista oven tiiviste pelkällä vedellä. Kuivaa sisätilat ja tiiviste huolella.

Puhdista höyrystinallas kerran vuodessa. Irrota allas avaamalla kiinnitysruuvit 2 kpl, jonka jälkeen voit laskea altaan alas.





Käynnistä kylmiön koneisto puhdistuksen jälkeen. Paina painiketta . Koneisto käynnistyy ja näyttöön ilmestyy kylmiön sisälämpötilan lukema. Koneisto käy niin kauan, että sisälämpötila on saavuttanut asetusarvon.



PAKASTIMEN PUHDISTUS

Sulata ja puhdista pakastinosan sisäosat vähintään kerran vuodessa. Puhdista samalla myös laitteen takana olevan lauhdutin.

Jäähdytä pakastimessa olevat pakasteet ennen pakastimen sulatusta asettamalla pakastimeen pakkokäyttöjakso (6 tuntia). Paina pakastimen säätimen näppäintä  noin kolmen sekunnin ajan, kunnes näytölle ilmestyy pakastuksen merkkivalo .



Pysäytä pakastinosan koneisto pakastimen säätimen virtapainikkeella . Näyttöön ilmestyy teksti OFF ja koneisto sammuu.

Ota pakasteet pois pakastimesta koreineen ja tyhjennä NOLLA laatikko tavaroista. Siirrä tavarat kylmiöön tai talvella ulos. Pakastimen kori irtoaa vetämällä se ensin ulkoasentoon ja sen jälkeen nostetaan etureunaa ylöspäin ja vedetään kori ulos.

Jätä pakastimen ovi noin 1 cm raolleen.

Voit asettaa pakastimen pohjalle esimerkiksi pyyhkeen, johon mahdollisesti seiniä pitkin valuva vesi voi imeytyä.

Suojaa lattia tarvittaessa mahdollisilta roiskevesiltä.

Odota kunnes kaikki jää on sulanut.

Puhdista ja kuivaa pakastin ja NOLLA laatikko huolellisesti ja käynnistä pakastin uudelleen.

Anna ovien ja vetolaatikoiden olla auki, kun laitetta ei käytetä.



Varoitus!

Jäätä ei saa irrottaa esimerkiksi veitsellä tai kuumailmapuhaltimella.

OVILOKEROIDEN JA VETOLAATIKOIDEN IRROTUS JA PUHDISTUS

Ovilokeron saa pois paikoiltaan puhdistusta varten nostamalla sitä ylöspäin, jolloin lokero vapautuu kiinnikkeistä.

Ovilokerot ovat konepesun kestäviä.

Voit irrottaa HEVI, KYLMÄ ja NOLLA laatikon puhdistusta varten. Vedä laatikko täysin auki.

Poista suojatulpat A varovasti talttamaisella esineellä (esim. ruokaveitsi) molemmista reunoista. Varo naarmuttamasta laatikon pintaa.

Ruuvaa ruuvit B irti molemmista rei'istä ja vedä laatikko ulos kiskoilta.

Laatikon voi pyyhkiä esimerkiksi kostealla liinalla ja astianpesuaineliuoksella. Kuivaa laatikko huolellisesti.

Kun asennat laatikon takaisin kiskoille, varmistu, että kiskon takapään koukut menevät laatikon takareunassa oleviin hahloihin C.

Kiinnitä ruuvit ja suojatulpat takaisin paikoilleen.

NOLLA laatikon pohjalla on suojakaukalo D, jonka voi irrottaa puhdistusta varten.

Vedä laatikko täysin ulos ja poista kaukalo korin takareunan aukon kautta.

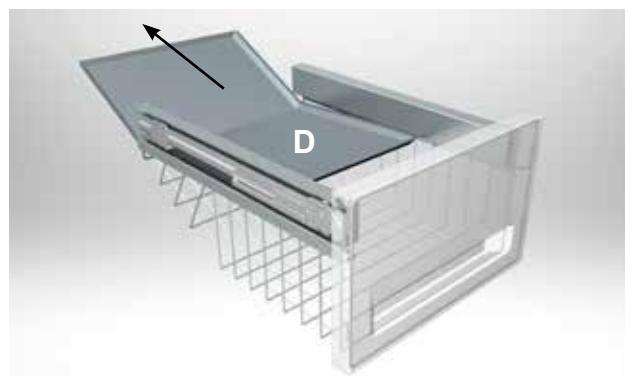
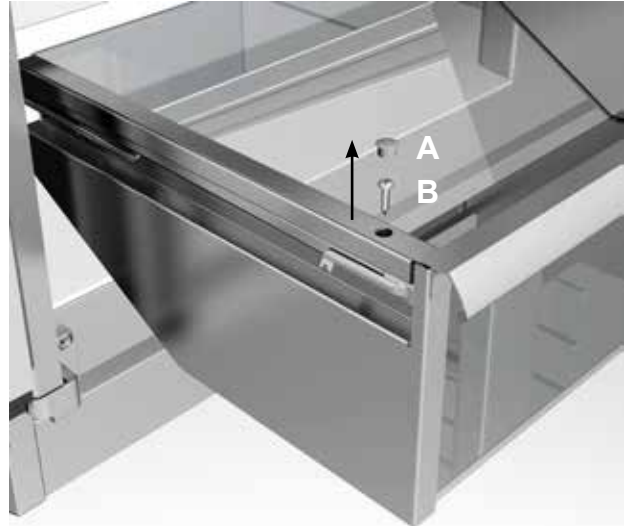

Käyttäjän huoltotoimet

Huom!

Pysäytä koneisto pääkytkimestä ja irrota pistotulppa pistorasiasta puhdistuksen tai muun huoltotyön ajaksi.

KONEISTON PUHDISTUS

Vedä kylmiöpakastin irti seinästä. Poista pöly ja muut epäpuhtaudet kompressoritilasta sekä takaseinällä olevan lauhduttimen ympäriltä säännöllisesti kerran vuodessa.

Imuroi lauhdutin ja muut osat varovasti pölyimurin harjasuulakkeella.

Epäpuhtaudet kompressoritilassa ja lauhduttimessa heikentävät koneiston toimintaa ja lisäävät sähkönkulutusta.

Voitele oven saranat ja säädä ovet tarvittaessa.

Varoitus!

Rst-ovien ja vetolaatikoiden pinnat on käsitelty Easy Clean pinnoitteella, joka suojaa pintoja likaantumislta. Älä käytä pintojen puhdistamiseen teräspintojen puhdistusainetta, koska se vahingoittaa suoja-pinnoitetta.

Toimintahäiriöt ja pienten häiriöiden korjaus

Kaikki toimintahäiriöt eivät välttämättä vaadi huoltohenkilön apua. Tarkista siksi ensin, voitko poistaa häiriön seuraavien ohjeiden avulla. Jos laitteessa ei ole vikaa, joudut korvaamaan huoltokäynnistä aiheutuneet kulut itse myös takuuajana.

Jos jäähdytyskoneisto ei toimi, tarkista että:

- olet noudattanut käyttöohjeen neuvoja
- pistotulppa on kunnolla rasiassa
- sulake on ehjä
- pääkytkin ja käyttökytkimet ovat käyntiasennossa
- sähkönjälkelussa ei ole häiriöitä

Huom!

Jos ympäristön lämpötila kohoaa epätavallisen korkeaksi, saattaa kompressorin suojalaitte pysäyttää koneiston. Uudelleen käynnistymiseen voi olosuhteista riippuen kulua ½ - 1 tuntia.

Jos jäähdytysteho on heikko:

- tarkista, että ovet ja vetolaatikot ovat tiiviisti kiinni
- ovet on avattu usein tai pidetty auki liian kauan
- laitettu tuotteita liian paljon kerralla jäähdytymään
- ilmankierto estynyt ulko- tai sisäpuolella
- tarkista, ettei höyrystimille ole kerääntynyt paksua jäätä

Huom! Kylmiön höyrystimelle kerääntynyt paksu jää on sulatettava sammuttamalla kylmiön koneisto, kunnes jää on kokonaan sulanut. Suurta määrää jäätä sulatettaessa on varmistettava, ettei laitteen jalustassa olevat haihdutusaltaat pääse tulvimaan lattialle.

Kylmiön sisävalo:

Kylmiössä on pitkäikäinen led-valaistus. Vikatilanteessa ota yhteys Festivo-Huoltoon.

Pakastin ilmoittaa yllilämmöstä (HA). Tarkista ensin onko:

- pakastimeen laitettu paljon tuotteita pakastumaan ilman pakastustoimintoa

Tuotteiden pakastaminen nostaa tilapäisesti pakastimen lämpötilaa, joka saattaa aiheuttaa lämpötilahälytyksen. Tällöin kyseessä ei ole laitevika ja hälytys poistuu pakastuksen edetessä.

- pakastimen ovi jäänyt auki. Kytke automaattinen sulatustoiminto päälle (tarvittaessa 2 kertaa peräkkäin). Jos laitteen teho on vielä tämänkin jälkeen heikko tai mikäli lämpötila on vielä vuorokausi sulatuksen jälkeen korkea, sulata pakastin manuaalisesti (kts. "pakastimen puhdistus"). Jos edellä mainitut toimet eivät auta, ota yhteys Festivo huoltoon.

Virheilmoitukset

VIRHEILMOITUKSET, KYLMIÖ

P1 = sisätilan anturivika.

Kylmiö toimii anturiviasta huolimatta asetetun ohjelman mukaisesti. Lämpötila saattaa kuitenkin vaihdella. Vika on korjattava. Ota yhteys Festivo -huoltoon.



HA = yliämpö

Katso ensin kappale "Toimintahäiriöt". Mikäli em. kohdat ovat kunnossa, eikä laite lähde jäähdyttämään noin kahden tunnin kuluessa, ota yhteys Festivo-huoltoon.

LA = alilämpö

Katso ensin kappale "Toimintahäiriöt". Mikäli em. kohdat ovat kunnossa, eikä laite lähde jäähdyttämään noin kahden tunnin kuluessa, ota yhteys Festivo-huoltoon.

VIRHEILMOITUKSET, PAKASTIN

P1 ja P2 = anturivika.

Pakastin toimii anturiviasta huolimatta asetetun ohjelman mukaisesti. Lämpötila saattaa kuitenkin vaihdella. Vika on korjattava. Ota yhteys Festivo -huoltoon.

HA = yliämpö

Katso ensin kappale "Toimintahäiriöt". Mikäli em. kohdat ovat kunnossa, eikä laitteen lämpötila palaudu normaaliksi noin kahden tunnin kuluessa, ota yhteys Festivo-huoltoon.

LA = alilämpö

Katso ensin kappale "Toimintahäiriöt". Mikäli em. kohdat ovat kunnossa, eikä laitteen lämpötila palaudu normaaliksi noin kahden tunnin kuluessa, ota yhteys Festivo-huoltoon.

Huolto

Jos et voi poistaa laitteen toimintahäiriötä, kutsu huoltohenkilö apuun. Älä yritä itse korjata laitetta, varsinkaan sen sähköosia.

Tarpeeton ovien avaaminen kohottaa kylmiön sisälämpötilaa.

Takuukorjauksen tekijäksi tehdas hyväksyy vain sen valtuuttaman huoltoliikkeen.

Huom!

Kun tilaat laitteelle takuukorjausta, ilmoita laitteen takuutiedot:

- Laitteen valmistusnumero ja tarkka tyyppinumero. Nämä tiedot löytyvät arvokilvestä, joka sijaitsee kylmiön oikeassa sivuseinässä sisäpuolella.
- Laitteen osto- tai toimituspäivä.

Huom!

Takuukorjaajalle on esitettävä asianmukaisesti täytetty ja myyjän merkinnällä varustettu takuutodistus tai ostokuitti.



Ellei laitteen omistaja / haltija voi esittää takuun voimassaoloa, ei mahdollista korjausta tehdä takuutyönä. Takuuaikaiset huollot tehdään kohtuullisen ajan kuluessa ja normaalina työaikana. Jos huoltomies vaaditaan saapumaan välittömästi tai normaalin työajan ulkopuolella, saattaa siitä aiheutua lisäkustannuksia, jotka tilaaja on velvollinen maksamaan huollon tehneelle liikkeelle.

HUOLTOPALVELU SUOMESSA

Tämän tuotteen takuuaikaisesta sekä sen jälkeisestä huollosta Suomessa vastaa maan kattava huoltoverkosto, joka tarjoaa parhaan mahdollisen tuotetuntemuksen, joustavan huoltopalvelun ja laajan varaosavaraston edut.

Pitkien juhlapyhien aikana mahdollisesti sattuvien vahinkojen varalle suosittelemme erillisen vakuutuksen ottoa.

HUOLTOKUTSUT SUOMESSA

Suomen Kotikylmiö Oy:n valmistamien tuotteiden huollosta vastaa Suomessa

Festivo Huolto
Puh. (03) 553 8681
huolto@festivo.fi

Suomen Kotikylmiö Oy:n asiakkaan kyseiseen numeroon soittama huoltokutsupyynnö välitetään maantieteellisesti asiakasta lähimpään huoltoliikkeeseen.

Takuuehdot

Kotitalouslaitteidemme takuu-aika on kaksi vuotta osto- tai toimituspäivästä alkaen. Takuuseen sisältyy takuu-aikana valtuutetulle huoltoliikkeelle ilmoitettujen, takuunantajan toteamien rakenne-, valmistus-, ja raaka-ainevikojen, sekä niiden itse laitteelle aiheuttamien vaurioiden korjaaminen veloituksetta. Mainitut viat huoltoliike korjaa saattamalla laitteen toimintakuntoon.

Kylmäjärjestelmän pääkomponenteille (kompessori, höyrystin ja lauhdutin) myönnämme 5 vuoden varaosatakuun, kun laitteen korjaa Suomen Kotikylmiö Oy:n valtuuttama huoltoliike. Varaosatakuu kattaa rikkoutuneen komponentin, mutta ei osan vaihtamisesta aiheutuvia tai muita välillisiä kustannuksia.

Mikäli laite tulee muuhun kuin normaaliin yksityiseen kotikäyttöön, on takuuehdoista sovitettava erikseen kirjallisesti valmistajan kanssa.

Takuuseen eivät sisälly viat, jotka ovat aiheutuneet

- kuljetuksesta
- käyttäjän huolimattomuudesta
- laitteen ylikuormituksesta
- käyttöohjeessa mainittujen asioiden tai huollon laiminlyönnistä
- jännitteen vaihtelusta (sallittu +/-10%)
- ukkosesta
- muiden kuin valtuutetun huoltoliikkeen tekemät huollot, korjaukset rakennemuutokset
- laitteen toiminnan kannalta merkityksettömien vikojen, kuten pintanaarmujen korjaaminen
- osat, joiden rikkoutumisvaara esimerkiksi huonon käsittelyn tai luonnollisen kulumisen takia on normaalia suurempi, kuten käsin kosketeltavat muoviosat

Laitteen käytöstä poistaminen

Huom!

Käytöstä poistettua laitetta ei saa laittaa kaatopaikkajätteisiin, koska se sisältää SER-jätettä. Laite on hävitettävä jätelain muutoksen 13.8.2005 mukaisesti SER-jätteenä.

Valtioneuvoston 9.9.2004 antamalla asetuksella kuluttajat voivat palauttaa kaikki SER-laitteet (sähkö- ja elektroniikkaromu) maksutta tuottajien järjestämään keräykseen.

Keräyspisteet: www.jly.fi

Varoitus!

Kun hävität vanhan kylmälaitteesi, niin varo laitteen kylmäjärjestelmän putkia. Putket eivät saa rikkoutua koska silloin kylmäjärjestelmän sisältämät kylmäaine ja kompressorijyöpääsevät luontoon. Putkistosta vapautuva kylmäaine voi vahingoittaa silmiä.

Innehållsförteckning

Innehållsförteckning	30
Användningsföreskiter	31
Modeller	31
Mottagning	31
Innan skåpet tas i bruk	31
Försiktighetsåtgärder	32
Montering	33
Funktionsbeskrivning	39
Kopplingar och termostater: kyl och frys	39
Kopplingar och termostater: vinkyl	40
Uppstart	40
Driftsavbrott	41
Ändring av temperatur: kyl och frys	41
Infrysning	42
Ändring av temperatur: vinkyl	42
Normalt ljud under driften	44
Automatisk avfrostning	44
Livsmedelförvaring	45
Rengöring	49
Rengöring och service	52
Driftstörningar och justering av mindre störningar	52
Felmeddelande	54
Service	55
Garantivillkor	56
Skrotning av produkten	56
Anteckningar	57



Användningsföreskiter

Festivo kylanläggningar är lämpad för avkylning och djupfrysning av livsmedel. Den är ämnad för användning i privathushåll. För storköksbruk skall särskilda bestämmelser iakttas.

Kylfrysen är konstruerad och testad enligt gällande bestämmelser och förordningar.

Servicearbeten får endast utföras av auktoriserad serviceverkstad som utbildats om produkten. Felaktiga servicearbeten kan orsaka fara för användare och omgivning.



Modeller

Modellerna i bruksanvisningen är kylskåp, frys, kyl och frys samt vinskåp. Kylskåpet har HEVI draglåda som standard och frysen kommer med NOLLA draglåda som standard.



Kyl CM



Frys FM



Kylfrys CFM



Vinkyl VLM

Mottagning

Besikta produkten noga vid mottagandet. Om produkten är transportskadad skall detta omedelbart noteras på fraktsedeln samt transportörens förare alt.

Obs!

Tillverkarens garanti omfattar inte transportsador!

Innan skåpet tas i bruk

Läs noga igenom monterings- och bruksanvisningarna. De innehåller viktig information om hur skåpet skall monteras, användas och skötas..

Apparaten skall ej tas i drift direkt efter transport eller efter förvaring i kyla. Låt den stå några timmar före placeringen, för att oljan hinner rinna ner i kompressorn.

Försiktighetsåtgärder

Kyl/frysens bör fästas vid väggen för att förhindra att den faller framåt. Fastsättningen görs med hjälp av fästvinkeln på skåpets tak. Om en spalt uppstår mellan fästvinkeln och väggen används ett lämpligt mellanstycke.

Vid rengöring av kyl/frysens skall strömbrytaren stängas av och stickproppen dras ur eluttaget.

Om Kyl/frysens har ett längre driftsavbrott lämna dörrens på glänt.

Alkoholhaltiga ämnen och konserver som innehåller sådana ämnen t.ex. saltgurka, ättiksrödbetor och lingonröra förvaras upprätt i tätt förslutna kärl.

Öppnade mousserande vinflaskor skall ej förvaras i dörrens, eftersom skakningar som uppstår vid öppnandet av dörrens kan orsaka att korken lossnar och människor kan komma till skada.

Glasflaskor innehållande vätska som fryser till is skall ej förvaras i frysen, eftersom flaskorna går sönder.

Explosionsbenägna ämnen får ej förvaras i kylfrysens.

Varning!

Skåpet får inte ställas upp i ett alltför litet utrymme eftersom en explosiv gasblandning då kan bildas vid ett eventuellt läckage av kylmedium. Rumsutrymmet bör vara minst 8 m².

Skåpet innehåller en liten mängd miljövänligt, men eldfarligt köldmedium, R600a. Detta köldmedium är inte skadligt för ozonskiktet och förorsakar inte växthuseffekt. Kontrollera att kylsystemet inte skadats under transporten eller monteringen. Läckage från kylmediet kan skada ögonen eller antändas.



Om du märker läckage i kylsystemet:

- förhindra öppen eld i rummet
- stäng maskinen med huvudbrytaren
- dra ut skåpets stickkontakt från vägguttaget
- ventiler rummet i flera minuter
- kontakta Festivo -servicen

Obs!

Se till att ventilationen till kyl/frysens inte blockeras.

Använd inga spetsiga föremål eller andra väg att smälta is.

Skada inte rören för kylmedium.

Använd inga elektriska maskiner i kylen eller frysen.

Vid montering skall tipskydd ovillkorligen fästas.



Montering

UPPSTÄLLNINGSPLATS

Placera kylfrysens på en plats där omgivningstemperaturen motsvarar den klimatklass som anges på typskylten.

SN	+10 ... +32 °C
N	+16 ... +32 °C
ST	+18 ... +32 °C
T	+18 ... +43 °C



Placera kylfrysens i torrt utrymme. Placera ej kylfrysens i ett trångt och dåligt ventilerat utrymme. Rumsutrymmet bör vara minst 8 m².

Placera ej kylfrysens i direkt närhet av värme-element, spis eller annan värmekälla.

Aggregatet kräver en god luftcirkulation. Öppningen för luftintag som finns placerad nedanför dörren på apparatens framsida får ej övertäckas.

Ovanpå skåpet skall lämnas ett tomrum på minst 40 mm eller ovanpå överskåp och bakre sidan av skåpet skall lämnas ett tomrum på minst 80 mm.

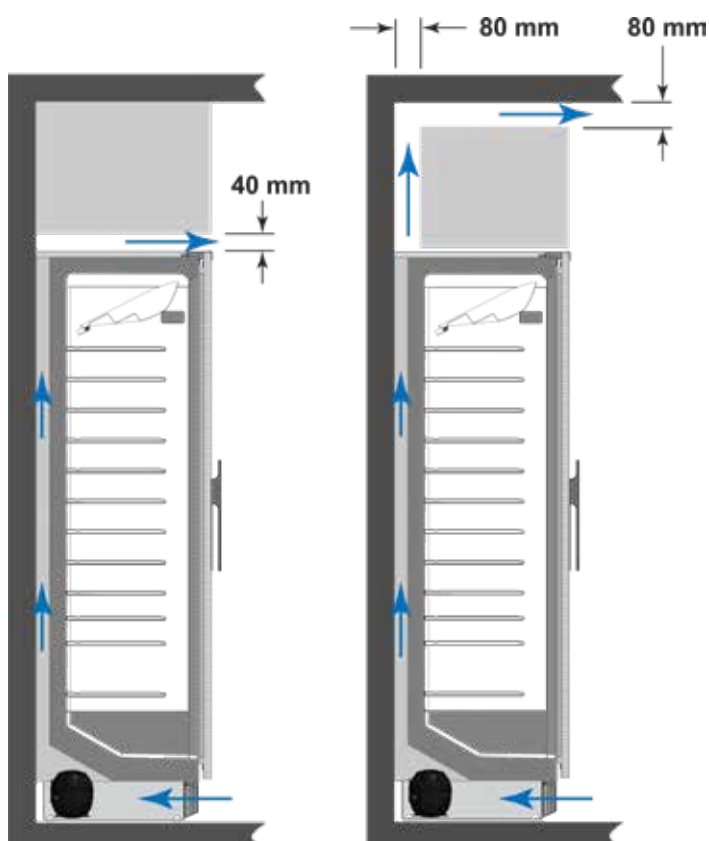

Obs!

Den garanti som ges av fabriken gäller inte om instruktionerna gällande kondenseringsventilation inte efterföljs.

Golvet på uppställningsplatsen skall vara jämt och vågrätt och på samma nivå som det slutliga golvet.

I kylens evaporator bildas is, som automatiskt smälts ner. Smältvattnet leds till avdunstningskärlet i kompressorn. Från avdunstningskärlet avdunstar vattnet automatiskt.

Om en störning i funktionen uppstår är det möjligt att vattnet rinner ut på golvet.

Vi rekommenderar därför att installera skyddsbassäng till skåpets underlag. Skyddsbassängen kan beställas från Festivo-Service.

Det är också möjligt att göra underlaget vattentätt så, att ett eventuellt vattenläckage genast kan märkas. Det vattentäta underlaget böjs upp mot väggen så, att ett eventuellt vattenläckage inte kan rinna in i konstruktionerna genom fogen mellan golv och vägg.

Kontrollera att vit smältvattenkärlet sitter fast och horisontellt vid kompressor. Kontrollera att smältvattenröret under kärlet är inte lossnat under transport.

Kylfrysens kan placeras direkt mot en bakvägg och mot sidoväggar, men om dess sidoyta placeras intill andra kyl frysen el. mot en yttervägg måste ett minst 1 cm brett ventilationsutrymme lämnas mellan dessa ytor.

Kylfrysens får ej fästas ihop med andra snickerier, då den måste vara utdragbar för rengöring och service.

Om enheten installeras bredvid en vägg måste den stå minst 35 mm från väggen för att man ska kunna öppna dörren tillräckligt och dra ut draglådorna ur skåpet.

ELANSLUTNING

Kylfrysens ansluts genom att stickproppen sticks in i ett 1-fas vägguttag 230 V 50 Hz. Vägguttaget skall ha en 10 A säkring.

Förändringar i anslutningen eller byte av anslutnings kabel får endast utföras av behörig elektriker.

En lämplig plats för vägguttaget är på väggen bakom kylfrysens, på en höjd av 2060 mm från golvet till nedre kanten på vägguttaget. Vägguttaget kan också finnas i taket på motsvarande plats, högst 500 mm från bakre väggen.

Vägguttaget bör finnas placerat så, att skåpets stickkontakt kan dras ur utan att skåpet behöver flyttas.

Överlopps anslutningsladd får inte skuffas in bakom skåpet utan skall lämnas ovanpå kylfrysens.

Det är förbjuden att nätkabeln förlängas.

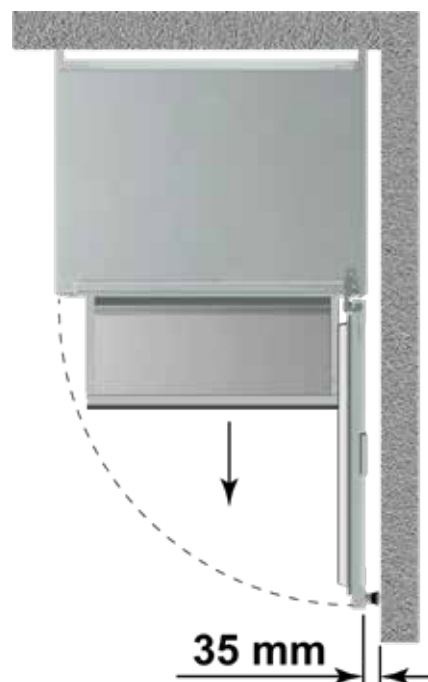

AVVÄGNING OCH LÅSNING AV HJULEN: KYL, FRYS OCH VINKYL 45 VLM

Lossa hjulskruvarna C.

Skjut in skåpet på sin plats. Skåpet skall monteras in på samma nivå som den omgivande golvytan.

Justera skåpet så att det står rakt med hjälp av justeringsskruvarna A (2 st). Spänn fast låsskruvarna C. För detta behövs en 10 mm U-nyckel.

Om skåpet lutar sig bakåt även om ställskruven A har skruvats helt lös, behöver man placera plåt under bakhjulen, för att höja den bakre kanten.

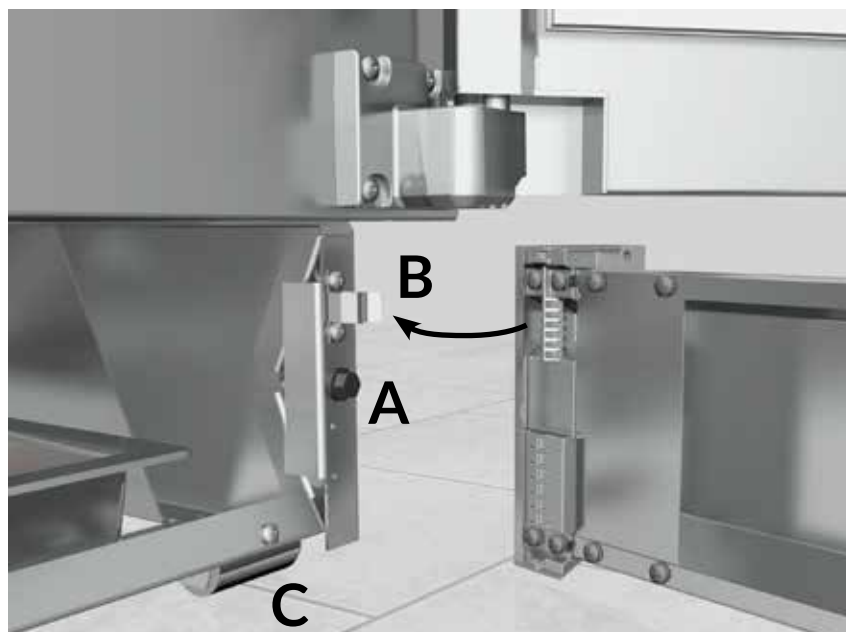

Skåpet bredd 120 cm:

Vrid den främre justeringsfoten i mitten så, att den tar fast i golvet.

MONTERING AV SOCKELN FRAMSKIVA

Sätt sockelns framskiva på sin plats. Framskivan sätts fast på sockeln med tvingar B (2 st). När framskivan är på sin plats, lyfta upp den så upp som möjligt.

FÖRHINDRA ATT SKÅPET FALLER

Kylenbör också fästas vid väggen för att förhindra att den faller framåt.



ANSLUTNING AV KOMBINATIONSENHETER (CFM) TILL VARANDRA

Öppna förpackningarna nära installationsplatsen. Justera enheterna horisontellt (se kapitel "balansering och låsning av hjul") och anslut dem till varandra.

Stommarna ansluts till varandra från taket (1), den främre sockeln (2) och den bakre sockeln (3). En aluminiumtäckprofil (4) installeras mellan enheterna.



Anslut först den främre kantens aluminiumtäckprofil (4) till den främre kanten på den högra enheten. Ta bort skyddstejpen och limma profilen till sidan av enheten så att stommens och profilens övre kanter är på samma höjd.



Fäst enheterna till varandra med de nedre konsolerna på framsidan (2) och baksidan (3). Skruva två plåtskruvar i hålen på den främre ytan och lämna skruvarna något lösa. Dra ihop enheterna jämnt med sidoskruvarna och lås fogen med den främre ytans skruvar.

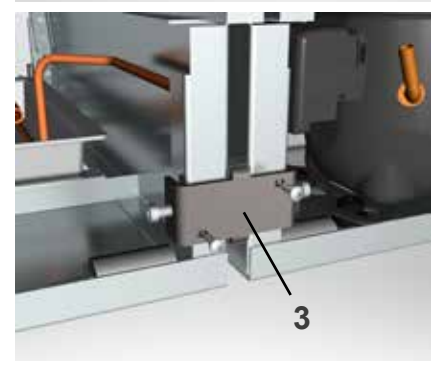
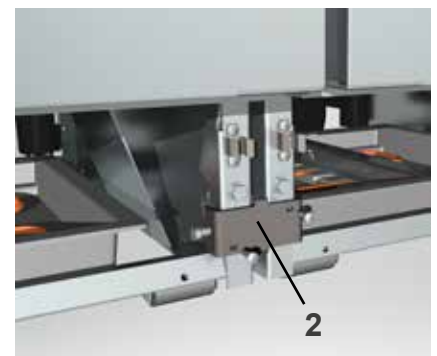

Fäst slutligen takkonsolen. Placera först MDF-fyllningarna (4a) på båda sidor under plåtkanten på stommens övre kant. Skjut takkonsolen (4b) på plats och fäst det med sex skruvar i taket.

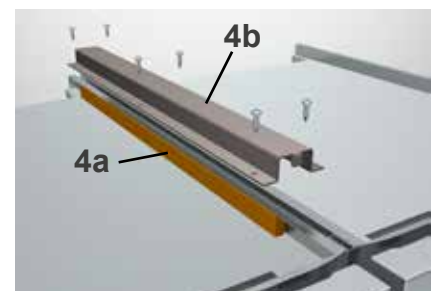

MONTERING AV HYLLORNA I KYLDELEN (MODELLER CM 90, 100 JA 120)

Justera den mittersta hyllans konsoler till önskad höjd.

Tryck på hyllkonsolens bakre överhäng (A) i polens hålen på apparatens bakre vägg.



Lägre ner hyllkonsolens främre hänger (B) i polens hålen på apparatens rampost.



Sätt tillbaka hyllan. Se till att båda ändarna på hyllan ligger på konsol.



DÖRRHÄNGNING: KYL, FRYS OCH VINKYL 45 VLM

Fabriken justerar dörren på en horisontell plattform. Om den omgivande golvytan är ojämn, påverkas det på justering.

Vid behov kan gångjärn regleras genom att lösgöra skruvar och överflytta dörren till pilens riktning.

Justering i horisontellt, bild 1

Om dörrarna är inte på samma nivå, skruva upp övre gångjärnets skruvar. Vänd gångjärnet horisontellt (pilen C) så att dörrarnas övre kant är på samma nivå, och skruva till.

Mått A måste vara samma både uppe och nedan. Om det är inte samma du kan reglera övre gångjärn (pilen 3)

Undre gångjärn, bild 2

Det undre gångjärnet kan justeras bara horisontellt.

Om tätningen är klämt från gångjärnets sida, överflytta övre gångjärnet utåt.

Om tätningen inte sitter tätt mot stommen värma den FÖRSIKTIGT med hjälp av varmluft (hårtork) och forma om med hand.

Gångjärnet kan ligga i mitten av skåpet. Ta bort omslag på taket för att justera övre gångjärn.

Varning!

Koppla produkten av och ta bort väggkontakt innan du tar bort omslag på skåpets taket.

Smörj gångjärnen om nödvändigt.

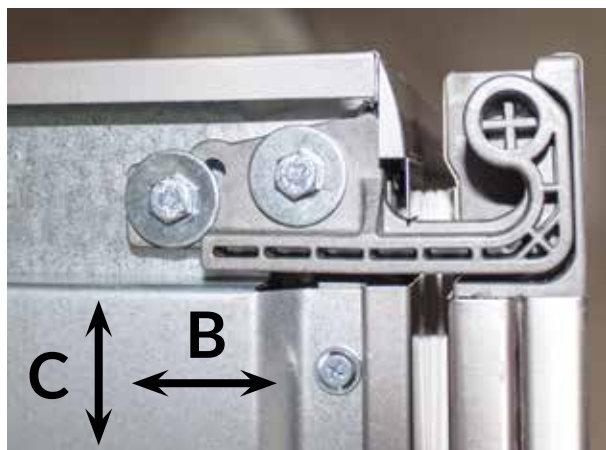

Övre gångjärn, bild 1

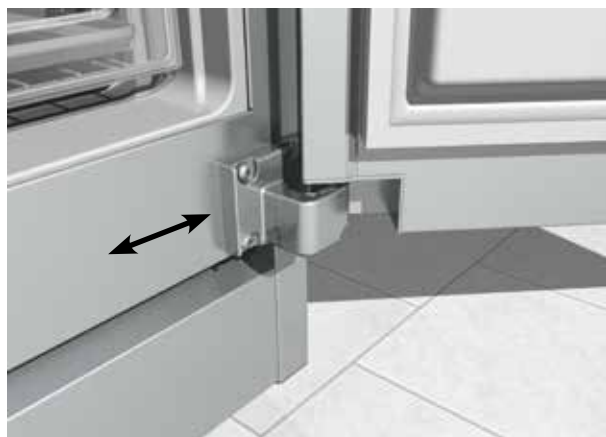

Undre gångjärn, bild 2



Bild 3

Funktionsbeskrivning

Kylaggregatet består av kompressor, kondensor och förångare som bildar en sluten krets, där kompressorn distribuerar kylmedium.

Kylmediet förångas i förångaren och binder åt sig värmen och kyler ner kylan och frysen.

Värmen som binds till kylmediet överförs via kondensorn till omgivande luft. Isen som bildas i kylens förångare smälter automatiskt och vattnet leds till avdunsningskärlet i kompressorutrymmet där det automatiskt avdunstar.

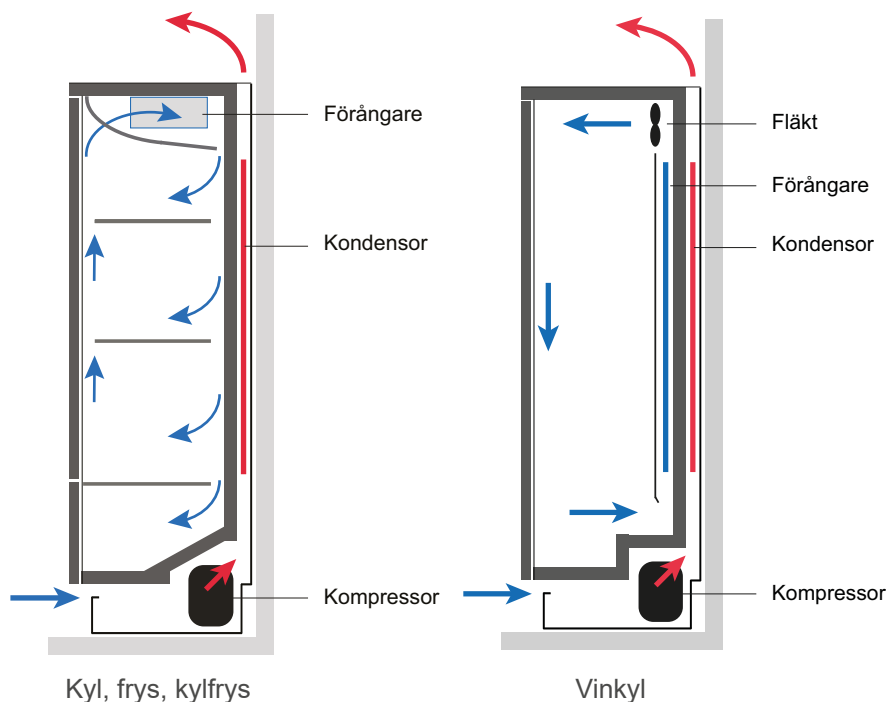

Isen som bildas i frysens förångare skall frostas av vid behov genom att aggregatet stängs av med brytaren.

Kopplingar och termostater: kyl och frys

Det finns ett temperaturreglage i kylskåp CM och frys FM. Frys CFM har två temperaturreglage. Ett för kylan och ett för frysen.



1. Huvudströmbrytare
2. Elektronisk termostat
3. Dörrkontakt

Temperaturen på FM-modellens NOLLA draglådor justeras så nära noll som möjligt på fabriken. Temperaturområdet är 0 ...+2 °C. Användningen av NOLLA färsksvaruavdelningen förutsätter att frysen är påkopplad.

Kopplingar och termostater: vinkyl



1. Huvudströmbrytare
2. Ljusbrytare
3. Elektronisk termostat

Uppstart

Apparaten skall ej tas i drift direkt efter transport eller efter förvaring i kyla. Låt den stå några timmar före placeringen, för att oljan hinner rinna ner i kompressorn.

Rengör kyl/frysens inre delar enligt anvisning (se avsnitt "Rengöring").

Sätt stickproppen i eluttaget.

Livsmedel får ej placeras inuti innan temperaturen i apparaten är det som är börvärde.

I fabriken har kylvänhetens huvudströmbrytare (1) ställts i OFF-läge.



1

Kyl eller frys



Vinkyl

Tryck ner huvudströmbrytare (1). Efter cirka 10 sekunder displayen visar temperaturen i kyldelen. Indikatorn blinkar tills önskade temperaturer har uppnåtts.

Man kan följa temperaturer i kylan och frysen på displayen.

Driftsavbrott



1

Kyl/frysen kan man stänga helt med huvudströmbrytaren (1).

Man kan också stänga bara kompressor. Tryck på knappen  tills display mörknas.

Ändring av temperatur: kyl och frys



REKOMMENDERADE TEMPERATURBÖRVÄRDEN SOM STÄLLS IN PÅ FABRIKEN

- kyl +5 °C
- frys -18 °C



Den inställda temperaturen fås fram genom att trycka kort på  (kyl och frys). Den inställda temperaturen blir i kraft.

Kyl temperatur kan man välja mellan +2 ...+7 °C.

Frys temperatur kan man välja mellan -16...-24 °C.

ÄNDRING AV TEMPERATUR

Tryck på knappen  tills C-kontrollampa börjar blinka.

Inställ önskad temperatur genom att trycka på knappen  och .

Knappen UP höjas temperaturen och knappen NER sänkas temperaturen.

Displayen återgår till att visa den inre temperaturen.

Infrysning

Koppla frysen på tvångsfunktion i sex timmar före infrysningen. Tvångsfunktionen är för att infrysa mer än 2 kg intag av mat (se på avsnitt "Infrysning"). Den elektroniska termostaten återgår automatiskt efter den 6 timmar långa nedkylningsperioden till förvaringstemperaturen.

Inställning av infrysning:

Tryck på frysknappen  i 3 sekunder tills tvångsfunktion startar.

Infrysnings kontrollampa  visas i displayen.

Ändring av temperatur: vinkyl





SKÅPET, ÖVRE DEL

I fabriken har temperaturen justerats till +13 °C och displayen visar normalt temperaturen i övredel av kylan.

Den inställda temperaturen FÅS FRAM genom att trycka på  knappen för en stund.

Man kan JUSTERA övre dels temperatur mellan +8...+18 °C. Tryck på knappen  tills °C symbol börjar blinka. Inställ önskad temperatur genom att trycka på knappen

 och . Knappen UP höjas temperaturen och knappen NER sänkas temperaturen. Temperaturen sparas i minnet automatiskt och separat

återställningsfunktion behövs inte. Displayen återgår till att visa den inre temperaturen.

SKÅPET, NEDRE DEL (ENDAST VLM 45)



Temperaturen i den nedre delen kan inte justeras med elektronisk termostat. Temperaturen i den nedre delen justeras endast med justeringsskivan underhyllan A.

Temperaturdifferens mellan övre och nedre del kan inte vara mer än 5°C.

Om temperaturen i den nedre delen är för låg, skall justeringsskivan dras ut en aning. Med justeringsskivan stryps och vidgas den inre luftcirkulationen i vinkylen.

Temperaturen behöver åter stabiliseras under ca ett dygns tid varpå man åter, vid behov, kan justera temperaturen för den nedre delen med hjälp av justeringsskivan.

Displayen visar normalt temperaturen i övredel av kylen.

Temperaturen i nedre del fås fram genom att trycka knappen  och  i 3 sekunder, tills texten dP3 visas i displayen. Den inställda temperaturen fås fram genom att trycka på  knappen för en stund. Displayen återgår till att visa den inre temperaturen efter 15 sekunder.

Obs!

Den inre luftcirkulationen påverkas även av hur fylld vinkylen är. Den rymmer maximalt ca 70 normalstora vinflaskor.

Rekommenderade temperaturer är:

- övre del, vitt vin +9...+14 °C
- denre del, rött vin +14...+18 °C



Normalt ljud under driften

Kylfrysens kylsystem får sin köld från det kylsystem som regleras av kompressorn. Systemet avger ljud, vars nivå kan variera och kan öka särskilt i avfrostningsfasen. Ljudnivån kan variera. Ljudstyrkan påverkas bl.a. av omgivande material (t.ex. stengolv), hur skåpet ställts upp, hur det används och hur gammalt det är.

Ett resonansljud kan uppstå om skåpet inte står helt rakt eller om rörens delar vidrör varandra. Rören kan försiktigt böjas från varandra för hand.

Också efter det att maskinen kopplats till eller från kan höras ljud, som uppkommer genom avvikande värmeutvidgning i metalldelar av olika storlekar.

KYLSYSTEM

När köldmediet pumpas in i rören hörs ettplaskande eller bubblande ljud. Man kan höra knäppningar under avfrostningsfasen.

TERMOSTAT

Kompressorn kopplas till eller från genom termostaten. Termostaten slår oftare på eller av ju mera skåpet används. När maskinen kopplas till eller från uppstår en mindre vibration i kylfrysens.

KOMPRESSOR

När köldmediet pumpas in hörs ett surrande eller "snarkande" ljud från kompressorns motor och pump.

Automatisk avfrostning

Både kyl och frys frostas automatiskt efter behov.

Kyl:

Temperatur kan stiga några grader under avfrostning.
Efter avfrostning återgår skåpet automatiskt och visar aktuell temperatur.

Frys:

Temperatur kan stiga några grader under energieffektiv avfrostning.



Man kan påslagen avfrostning manuellt, om temperatur har börjat stiga.

Tryck på automatiskavfrostningsknappen  några sekunder, varvid manuell avfrostningen startar.

Under avfrostningsperioden syns avfrostningens signalljus  och DEF visas i displayen. Avfrostning tas några minuter.

Efter avfrostning återgår skåpet automatiskt och visar aktuell temperatur.

Livsmedelförvaring

KYLFÖRVARING (CM OCH CFM MODELLER)

Kylens innertemperatur är inställd till +5°C i fabriken. Temperaturen varierar några grader från detta värde i kylens olika delar. Den relativa fuktigheten i kylan är ca 70-90 %.

Obs!

Vid fuktigt väder kan vatten koncentreras på droppvattenkärlets yta eller på innerytan i kylan. Detta kan förhindras genom att temperaturen i kylan regleras några grader kallare.

kylan kan safter och inläggningar förvaras under en längre tid. Livsmedel som används dagligen har normalt en förvaringstid på några dagar. Grönsaker förvaras bäst i grönsakslådan.



FÄRSKFÖRVARING I NOLL LÅDAN (FM OCH CFM MODELLER)

Temperaturen i NOLLA draglådan är kontinuerligt nära 0°C. Den låga temperaturen ger en god förvaring åt färska livsmedel, såsom färskt kött, fisk och matrester. Livsmedel som är känsliga för kyla lämpar sig inte för förvaring i färskförvaringsenheten. Dit hör livsmedel som innehåller mycket vatten såsom potatis, gurka, pumpa, banan och tomat.

Obs!

NOLLA-lådan är avsedd för förvaring av kylda livsmedel, inte för kylning.



FÖRVARING AV DJUPFRYST(FM OCH CFM MODELLER)

Djupfrysta livsmedel får en sämre kvalitet efter att längsta tillåtna förvaringstid överskridits. Förvaringstiden bestäms efter varje livsmedelstyp.

PLACERING AV LIVSMEDEL I KYLFRYSEN

Låt varm mat och dryck kallna innan de ställs in i kylen.

Obs!

Varm mat får ej placeras i frysen, utan måste kylas ned innan infrysning.

Paketera in eller täck över maten, för att förvara smak, fuktighet och färskhet på bästa sätt och undvika bismak till andra livsmedel.

Grönsaker, sallad och frukt kan förvaras i grönsakslådan utan att omslag.

Obs!

Livsmedel får ej placeras ända intill bakväggen, en springa behöver lämnas mellan hyllan och bakväggen för luftcirkulation skull.

Livsmedlen bör lämpligast placeras efter rådade temperaturfördelning i kylen. Då garanteras bästa möjliga förvaringstemperatur för olika livsmedelstyper.



Dörrfacken:

Dörrfacken lämpar sig bäst för lätta produkter som används dagligen. Tungta produkter belastar gångjärnar.

Kylen:

Temperatur kan justeras +2 ... +7°C. Den inställda temperaturen är kylens genomsnitt temperaturen. Kylens gravitation luftcirculation säkertäller optimal temperatur på olika livsmedel. Kylens översta hyllor en den kallaste del av skåpet.

Frysen:

Temperatur -16...-24°C. Ta inte bort plastkorgar. Bristen på korg kan påverka skåpets funktion och temperatur.

HEVI draglådan:

Temperatur +8...+10°C. HEVI draglådan är lämplig för förvaring av t.ex gurka, tomat och pumpa. Obs! Ej potatis.

NOLLA draglådan:

Kontinuerlig temperatur kring 0°C (0...+2°C). I färskförvaringsdelen förvaras kött charkvaror, fisk och matrester bäst. Här kan dessa produkter förvaras en betydligt längre tid än i kyldelen. Obs! Ej potatis.

KIRA (accessory)

Askarna i KIRA förvaringsserie är ämnade för förvaring av små livsmedel i kylan.

KAPPA (accessory):

KAPPA rotsaksförvaring är tillverkad av ask och främst avsedd för förvaring av rotsaker.

Frys

Kyl Dörrfacken



NOLLA draglåda HEVI draglåda



INFrysNING



Obs!

Före infrysningen skall de livsmedel som redan finns i frysen ytterligare kylas ner så, att de inte värms upp för mycket genom de varor som skall frysas in.

Frysen kan inställas så, att den under 6 timmar fungerar på infrysning. Funktionen används om man fryser in mer än 2 kg mängd varor. Koppla frysen på tvångsfunktion i sex timmar före infrysningen.

Inställning av funktionen:



Tryck på frysens knapp  minst 3 sekunder tills infrysningskontrollampa  visas i display. Om den mängd som skall frysas in är densamma som uppgivits som infrysningseffekt per dygn (max 18 kg per gång), skall man låta maskinen gå en nedkylningsperiod (6 timmar) före infrysningen. Den elektroniska termostaten återgår automatiskt efter den 6 timmar långa nedkylningsperioden till förvaringstemperaturen.

Infrysning höjer temperaturen i frysen. Så är det möjligt att alarmer kommer ut . Då är det inte felet i frysen och alarmer försvinner medan frysningen går framåt.

Lämna ett litet mellanrum mellan varorna som skall frysas in för luftcirkulation, på så sätt blir infrysningen effektivare.

Infrysningstiden beror på den mängd varor som skall frysas in och på frysens övriga användning. I praktiken är infrysningstiden ca ½ - 1 dygn.

Rengöring

RENGÖRING AV KYLDEL



Stäng av kyldelen under rengöringen av insidans ytor. Tryck på knappen . OFF visas i display och maskinen stannar.

Insidans ytor bör rengöras ungefär en gång i månad. Rengöringsvatten får ej komma i beröring med reglageapparat eller belysning. Alla insidans ytor förutom dörrrens tätningband, kan rengöras med ljummet vatten med tillsats av lite diskmedel. Slipande el. lösande medel är ej lämpliga att användas. Rengör dörrrens tätningband med endast vatten. Torka insidans ytor och tätningbanden ordentligt.

Förångarens ho bör rengöras en gång om året. Hon lossas genom att fästskruvarna skruvas loss och hon kan sänkas ned.



Uppstart kylan efter rengöring. Tryck på knappen . Kompressor startar och kylens temperatur visas i display. Kompressor pågår tills kylan uppnår det inställda temperaturen.



RENGÖRING AV FRYSDEL

Rengör frysen åtminstone en gång i året samtidigt med rengöring en kondensor bakom skåpet.

Kyl ner de varor som finns i frysen före avfrostningen genom att ställa in frysen på en period med tvångsfunktion (6 timmar). Tryck på frysens knapp  3 sekunder, tills infrysningskontrollampa visas i display .



Stäng av frysdelens maskin. Tryck på knappen . OFF visas i display och maskinen stannar av.

Ta bort frysvarorna jämte korg från frysen och . Flytta dem till kyldelen eller vintertid utomhus. Korgen tas loss genom att först dra den helt ut och därefter lyfta upp framkanten och dra utåt.

Lämna frysens dörr cirka 1 cm på glänt.

Du kan placera till exempel en handduk på botten av frysen som absorberas allt vatten som kan rinna ner på väggarna.

Skydda golvet mot eventuella stänk.

Vänta tills all is har smält.

Rengöra och torka frysen och NOLLA lådan försiktigt och koppla på frysen

Låt dörrarna stå öppna när skåpet inte används.



Varning!

Is får inte lösgöras med t.ex. en kniv eller en varmluftsapparat.

BORTTAGNING OCH RENGÖRING AV DÖRRFACK OCH DRAGLÅDORS

Dörrfacken lossas för rengöring genom att lyftas loss.

Dörrfacken tål maskindisk.



Du kan avlägsna lådan HEVI, KYLMÄ och NOLLA för rengöring. Dra ut lådan helt.

Ta försiktigt bort skyddspluggarna A med ett platt föremål (t.ex. en bordskniv) på båda sidor. Undvik att repa lådans yta.

Skruva loss skruvarna B från båda hålen och dra ut lådan från skenan.

Du kan till exempel torka av lådan med en fuktig trasa och diskmedelslösning. Torka lådan ordentligt torr.

När du sätter tillbaka lådan på skenorna bör du se till att krokarna på baksidan av lådan passar in i spåren C på den bakre kanten av lådan.

Sätt tillbaka skruvarna och skyddspluggarna.

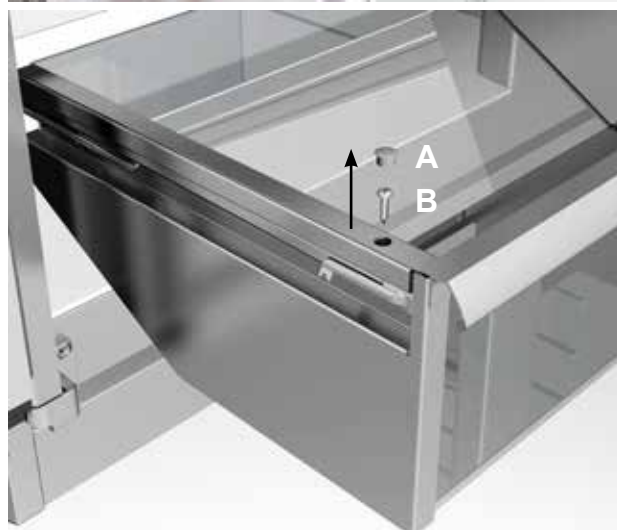

På botten av lådan NOLLA finns ett skyddande fack D, som kan tas bort för rengöring.

Dra ut lådan helt och ta bort tråget genom öppningen på baksidan av korgen.

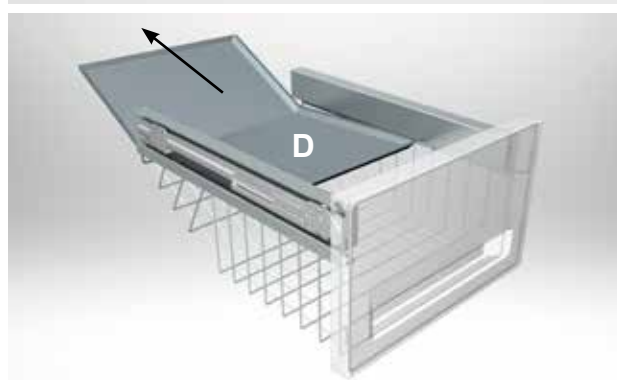

Rengöring och service

Obs!

Stäng alltid av maskinen med huvudbrytaren och dra ut stickkontakten från vägguttaget vid rengöring eller annan service.

RENGÖRING MASKINER

Dra ur skåpet från väggen. Avlägsna regelbundet en gång per år damm och andra orenheter i kompressorutrymmet och runt kondensorn på skåpets baksida.

Rengöringen kan lätt utföras med t.ex. dammsugarens borstmunstycke.

Orenheter i kompressorutrymmet och kondensorn försvagar maskinens funktion och ökar elkonsumention.

Samtidigt är det bra kontrollera att vattenlås är ren. Om det är smutsig är det möjligt att vatten rinner inte till avdunstningskärlet. Vattenlås kan lösgöras med lösgöring skruven i plastproppen översidan avdunstningskärlet. Också avdunstningskärlet är bra att rengöra.

Vid behov kan gångjärn olja och dörrar regleras.

Varning!

Rostfria dörr- och lådor ytor har man behandlad med Easy Clean beläggning, som stötas bort smuts. Obs! Använd inga starka rengöringsmedel eller skurpulver. Sådana produkter skadar ytfinishen.

Driftstörningar och justering av mindre störningar

Alla driftstörningar behöver inte nödvändigtvis servas av serviceman. Kontrollera först om du kan avlägsna driftstörningen med hjälp av följande anvisningar. Om det inte är något fel på apparaten får du själv ersätta utgifter för servicebesök, även under garantitiden.

Avkylningsaggregatet fungerar ej, kontrollera att:

- du har följt bruksanvisningen
- stickproppen sitter ordentligt i eluttaget
- säkringen är hel
- huvudströmbrytaren och strömbrytarna är påslagna
- det finns inga störningar i elförsörjningen.

Obs!

När omgivningens temperatur blir onormalt hög, kan den inre skyddsanordningen i kompressorn stänga av aggregatet. Det kan ta ½ - 1 timme innan aggregatet startar på nytt.

Avkylningseffekten är svag:

- dörrar och utdragslådor är tättslutande
- dörrarna har öppnats ofta och stått öppna för länge
- det har lagts in för mycket varor åt gången för nedkylning
- ventilationen har förhindrats på utsidan eller insidan
- kontrollera att det inte har bildats för mycket frost på förångaren.

Obs!

Tjocka kika av is avfrostas manuellt. Stäng av maskinen med huvudbrytaren och vänta tills isen har helt smält. Se till att smält vatten rinnar inte på golvet.

Kylens led-belysning:

Led-belysningen har mycket lång livslängd. Vid defekt led-belysning, måste servicetekniker tillkallas.

Frysen meddelar övervärmning (HA). Kontrollera först om:

- det har lagts in för mycket varor åt gången för frysning ner utan snabbfrysning.

Under djupfrysningen om varor höjer frysningens temperatur. Så är det möjligt att det kan ådraga alarm. Då är det inte felet i frysen och alarm försvinner under frysningen.

- frysens dörr har lämnats öppen. Slå på den automatiska avfrostningsfunktionen (2 gånger i följd om det behövs). Om enhetens effekt fortfarande är låg efter detta eller om temperaturen fortfarande är hög ett dygn efter avfrostning, kan du avfrostas frysen manuellt (se "rengöring av frys"). Kontakta Festivos underhåll om ovanstående åtgärder inte hjälper.

Felmeddelande

FELMEDDELANDEN, KYLEN

P1 = givarefel

Trots felet i givaren fungerar kylan enligt det program som inställts i regulatorn. Temperaturen kan variera. Felet skall repareras. Kontakta Festivo -servicen.

HA = hög temperatur, övervärmning

Se först avsnitt "Driftstörningar". Om ovannämnda punkter är i sin ordning och skåpet inte börjar kyla ner inom cirka två timmar skall Festivo-servicen kontaktas.

LA = låg temperatur

Se först avsnitt "Driftstörningar". Om ovannämnda punkter är i sin ordning och skåpet inte börjar kyla ner inom cirka två timmar skall Festivo-servicen kontaktas.



FELMEDDELANDEN, FRYSEN

P1 och P2 = givarefel

Trots felet i givaren fungerar frysen enligt det program som inställts i regulatorn. Temperaturen kan variera. Felet skall repareras. Kontakta Festivo -servicen.

HA = hög temperatur, övervärmning

Se först avsnitt "Driftstörningar". Om ovannämnda punkter är i sin ordning och skåpet inte börjar kyla ner inom cirka två timmar skall Festivo-servicen kontaktas.

LA = låg temperatur

Se först avsnitt "Driftstörningar". Om ovannämnda punkter är i sin ordning och skåpet inte börjar kyla ner inom cirka två timmar skall Festivo-servicen kontaktas.

Service

Kan driftstörningen inte avlägsnas behöver serviceman påkallas. Försök inte laga apparaten själv, speciellt ej dess eldelar. Onödigt dörröppnande höjer temperaturen i kylfrysen.

Att öppna dörrar onödigt, höjas skåpets temperatur.

Fabriken godkänner endast auktoriserad serviceverkstad för utförande av garantiservice.

Obs!

Beställaren skall vid beställning av garantiservice, uppge apparatens garanti-information:

- tillverkningsnummer och exakt typnummer för apparaten.
Denna information återfinns i typskylten som sitter på höger sidovägg inne i kylan.
- Inköpsdatum el. leveransdag.

Obs!

Ett vederbörligt garantibevis el. fakturakopia undertecknat av säljaren skall uppvisas för den som skall utföra garantiservice.



Kan ägaren till apparaten ej uppvisa garantins giltighet, kan ev. service ej utföras som garantiarbete. Servicearbeten under garantitiden utförs under skälig tidsåtgång och under normal arbetstid. Om serviceman beordras att komma omgående eller utanför normal arbetstid kan detta orsaka extrautgifter. Dessa utgifter får beställaren själv stå för gentemot serviceverkstaden.

Garantivillkor

Garantin omfattar kostnadsfri reparation av, till auktoriserad serviceverkstad anmälda och garantigivaren konstaterade, konstruktions-, tillverknings-, och råvarufel samt ev. uppkomna skador på apparaten till följd av dessa felaktigheter. Serviceverkstaden reparerar ovannämnda fel så att apparaten blir funktionsduglig.

Om apparaten skall användas i annat syfte än för normalt hemmabruk skall särskilda garantivillkor skriftligen överenskommas med tillverkaren.

Garantin omfattar inte fel som:

- uppsått under transport
- pga slarv från användarens sida
- överbelastning av apparaten
- försummelse av anvisningarna i bruksanvisningen
- spänningsvariationer (tillåtet +/- 10 %)
- åska
- service och reparationsarbeten samt konstruktionsändringar utförda av annan än auktoriserad serviceverkstad
- reparation av för apparatens funktionsduglighet obetydliga fel, såsom lagning av ytrepor
- delar som pga slarvig hantering el. naturligt slitage löper en normalt större risk att gå sönder såsom glödlampor och handgripliga plastdelar.

Skrotning av produkten

Obs!

Produkt som inte mera skall brukas får inte lämnas bland vanliga sopor för den innehåller WEEE-avfall. Produkten måste skrotas som WEEE-avfall enligt gällande regler för dessa avfall.

Varning!

Se till att rören i kyl/frys-kombinationen inte går sönder innan den lämnats in för miljövänligt omhändertagande. Köldmediet i kylkretsloppet och oljan i kompressorn får inte läcka ut till naturen. Läckage från kylmediet kan skada ögonen.

Anteckningar

Anteckningar

Anteckningar

FESTIVO

Kaikki Festivo-tuotteet valmistetaan Hollolassa, jossa sijaitsee Suomen Kotikylmiö Oy:n tehdas, tuotekehitys, hallinto, näyttelytila sekä tehtaan oma huolto- ja varaosapalvelu.

Festivo on aito kotimainen avainlipputuote. Festivo-tunnus kylmälaitteesi etupaneelissa on siis lupaus suomalaisesta laadusta, joka syntyy vuosikymmenten kokemuksesta, vahvoista materiaaleista sekä ajan myötä toimiviksi havaituista rakenteista ja ratkaisuista.

Suomen Kotikylmiö Oy
Ravitie 3, FIN-15860 Hollola
Tel. +358 3 553 8600
festivo@festivo.fi

Festivo Huolto & varaosamyynti
Ravitie 3, FIN-15860 Hollola
Tel. +358 3 553 8681
huolto@festivo.fi