

de	Originalbetriebsanleitung - Ladegerät	5
en	Original operating manual - Charger	8
fr	Notice d'utilisation d'origine - Chargeur	11
es	Manual de instrucciones original - Cargador	14
it	Istruzioni per l'uso originali - Caricabatterie	17
nl	Originele gebruiksaanwijzing - Oplaadapparaat	20
sv	Originalbruksanvisning - Batteriladdare	23
fi	Alkuperäiset käyttöohjeet - Latauslaite	26
da	Original brugsanvisning - Lader	29
nb	Originalbruksanvisning - Lader	32
pt	Manual de instruções original - Carregador	35
ru	Оригинал Руководства по эксплуатации - Зарядное устройство	38
cs	Originál návodu k obsluze - Nabíječka	42
pl	Oryginalna instrukcja eksploatacji - Ładowarka	45

SCA 8 TCL 6



Ladegerät Charger Chargeur	Seriennummer * Serial number * N° de série * (T-Nr.)
TCL 6	10018723, 10021781
SCA 8	10018186, 10018480

de EG-Konformitätserklärung. Wir erklären in alleiniger Verantwortung, dass dieses Produkt allen einschlägigen Bestimmungen der folgenden Richtlinien einschließlich ihrer Änderungen entspricht und mit den folgenden Normen übereinstimmt:

en EC-Declaration of Conformity. We declare under our sole responsibility that this product is in conformity with all relevant provisions of the following directives including their amendments and complies with the following standards:

fr CE-Déclaration de conformité communautaire. Nous déclarons sous notre propre responsabilité que ce produit est conforme aux normes ou documents de normalisation suivants:

es CE-Declaración de conformidad. Declaramos bajo nuestra exclusiva responsabilidad que este producto corresponde a las siguientes normas o documentos normalizados:

it CE-Dichiarazione di conformità. Dichiariamo sotto la nostra esclusiva responsabilità che il presente prodotto è conforme alle norme e ai documenti normativi seguenti:

nl EG-conformiteitsverklaring. Wij verklaren op eigen verantwoordelijkheid dat dit produkt voldoet aan de volgende normen of normatieve documenten:

sv EG-konformitetsförklaring. Vi förklarar i eget ansvar, att denna produkt stämmer överens med följande normer och normativa dokument:

fi EY-standardinmukaisuusvakuutus. Vakuutamme yksinvastuullisina, etta tuote on seuraavien standardien ja normatiivisten ohjeiden mukainen:

da EF-konformitetserklæring Vi erklærer at have alene ansvaret for, at dette produkt er i overensstemmelse med de følgende normer eller normative dokumenter:

nb CE-Konformitetserklæring Vi erklærer på eget ansvar at dette produktet er i overensstemmelse med følgende normer eller normative dokumenter:

pt CE-Declaração de conformidade: Declaramos, sob a nossa exclusiva responsabilidade, que este produto corresponde às normas ou aos documentos normativos citados a seguir:

ru Декларация соответствия ЕС: Мы заявляем с исключительной ответственностью, что данный продукт соответствует следующим нормам или нормативным документам:

cs ES prohlášení o shodě: Prohlašujeme s veškerou odpovědností, že tento výrobek je ve shodě s následujícími normami nebo normativními dokumenty:

pl Deklaracja o zgodności z normami UE: Niniejszym oświadczamy na własną odpowiedzialność, że produkt ten spełnia następujące normy lub dokumenty normatywne:

2014/30/EU, 2014/35/EU, 2011/65/EU
EN 60335-1:2012,
EN 60335-2-29:2004 + A2:2010
EN 55014-1:2006 + A1:2009 + A2:2011
EN 55014-2:2015
EN 61000-3-2:2014
EN 61000-3-3:2013

CE Festool GmbH
Wertstr. 20, D-73240 Wendlingen
GERMANY

Wendlingen, 2016-05-15

ppa. W. Zondler

Wolfgang Zondler
Head of Research, Development and Technical
Documentation

* im definierten Seriennummer-Bereich (S-Nr.) von 40000000 - 49999999

in the specified serial number range (S-Nr.) from 40000000 - 49999999

dans la plage de numéro de série (S-Nr.) de 40000000 - 49999999

SCA 8

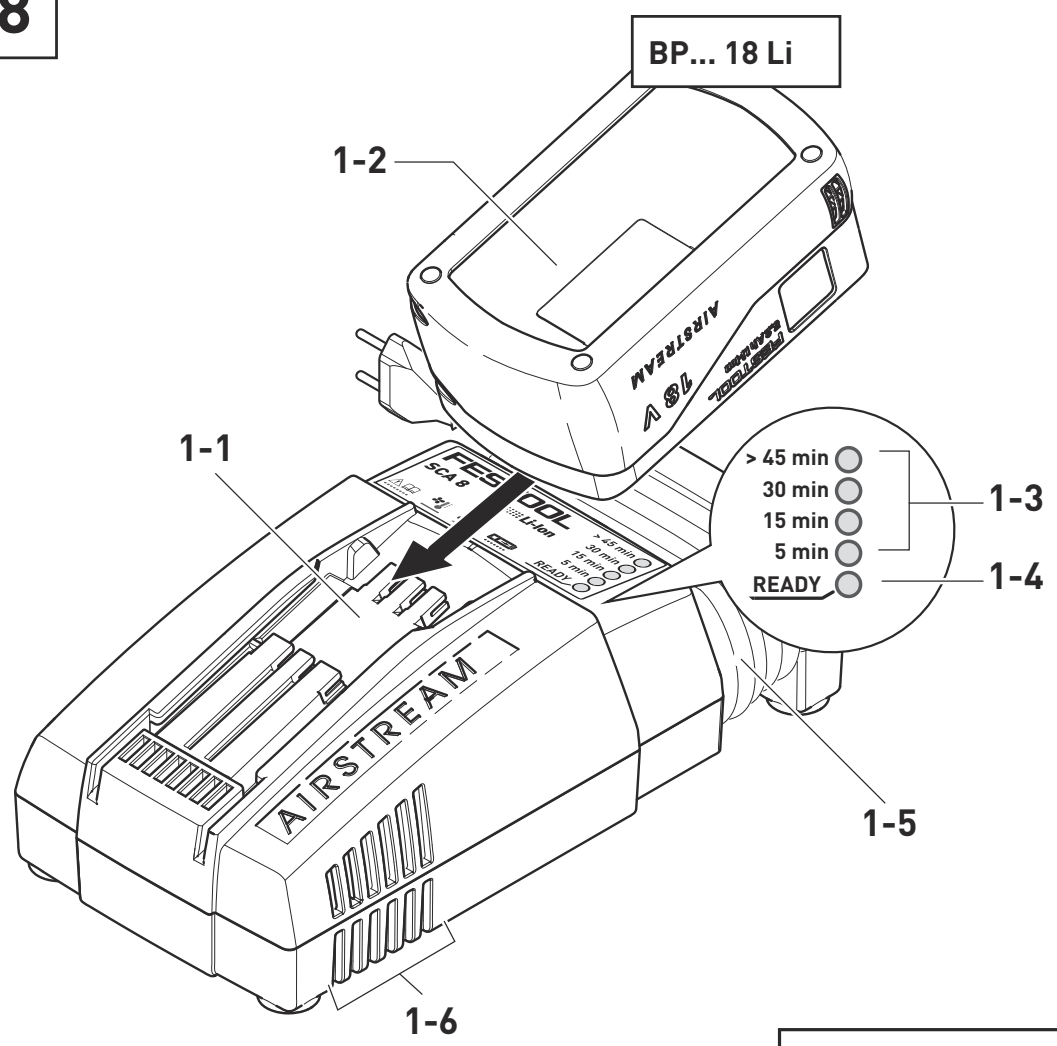

TCL 6

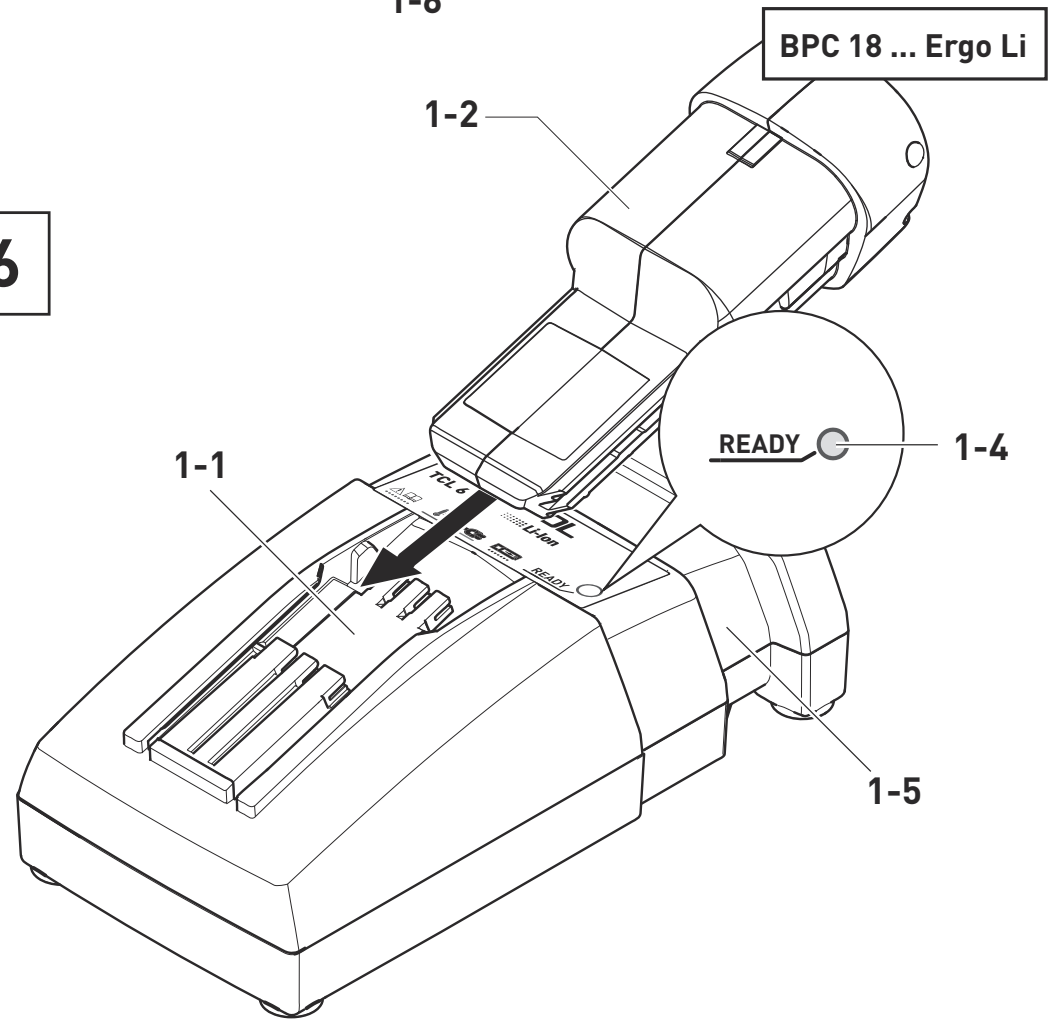

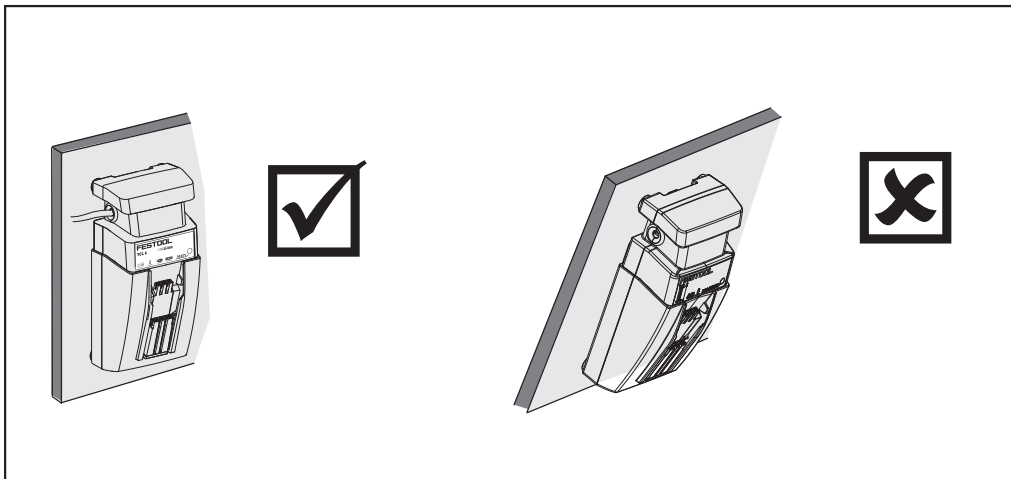
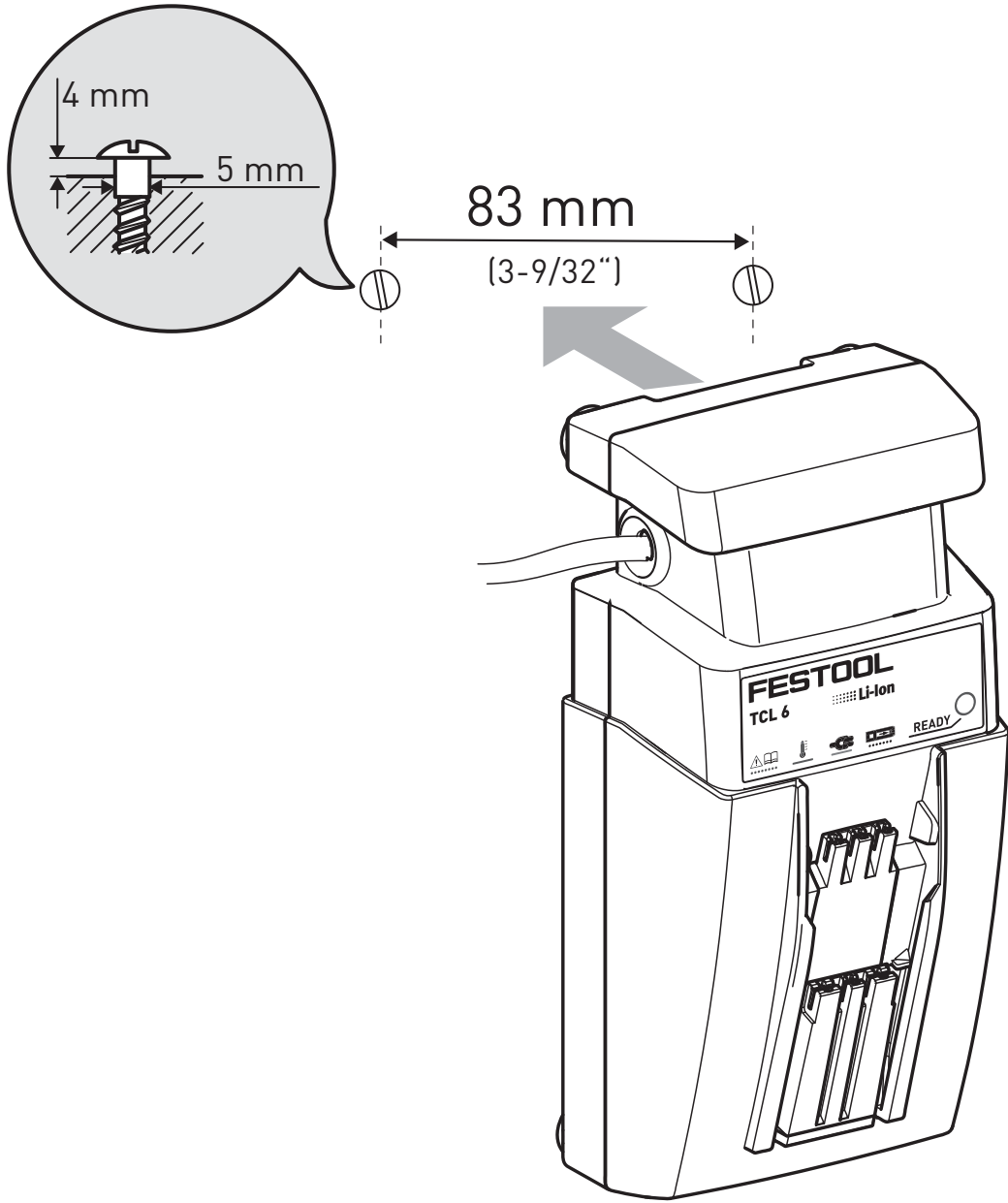

Inhaltsverzeichnis

1	Sicherheitshinweise.....	5
2	Technische Daten.....	5
3	Symbole.....	6
4	Bestimmungsgemäße Verwendung.....	6
5	Geräteelemente.....	6
6	Betrieb.....	6
7	Wartung und Pflege.....	7
8	Umwelt.....	7

1 Sicherheitshinweise



! WARNUNG! Lesen Sie alle Sicherheitshinweise und Anweisungen. Versäumnisse bei der Einhaltung der Sicherheitshinweise und Anweisungen können elektrischen Schlag, Brand und/oder schwere Verletzungen verursachen.

Bewahren Sie alle Sicherheitshinweise und Anweisungen für die Zukunft auf.

- Dieses Ladegerät darf von Personen, einschließlich Kindern, mit verringerten physischen, sensorischen oder mentalen Fähigkeiten oder Mangel an Erfahrung und Wissen nur benutzt werden, wenn sie von einer für die Sicherheit verantwortlichen Person beaufsichtigt werden oder bezüglich des sicheren Gebrauchs des Ladegerätes von ihr unterwiesen wurden. **Kinder** sollten beaufsichtigt werden, damit sie nicht mit dem Ladegerät spielen.
- Dieses Ladegerät kann von **Kindern** ab acht Jahren und darüber sowie von Personen mit verringerten physischen, sensorischen oder mentalen Fähigkeiten oder Mangel an Erfahrung und Wissen benutzt werden, wenn sie beaufsichtigt oder bezüglich des

sicheren Gebrauchs des Gerätes unterwiesen wurden und die daraus resultierenden Gefahren verstehen. **Kinder** dürfen nicht mit dem Gerät spielen. **Reinigung und Benutzerwartung** dürfen nicht von **Kindern** ohne Beaufsichtigung durchgeführt werden.









- Ladegerät nicht öffnen!
- Ladegerät vor Metallteilen (z. B. Metallspäne) oder Flüssigkeiten schützen!
- **WARNUNG!** Verwenden Sie keine nicht-aufladbaren Batterien mit diesem Ladegerät!
- **Keine Netzteile oder Akkupacks von anderen Herstellern zum Betreiben des Akku-Elektrowerkzeugs verwenden. Keine Ladegeräte von anderen Herstellern zum Laden der Akkupacks verwenden.** Die Verwendung von nicht vom Hersteller vorgesehenem Zubehör kann zu einem elektrischen Schlag und/oder schweren Unfällen führen.
- Das Gerät vor Nässe schützen.
- Das Kabel vor Hitze, Öl und scharfen Kanten schützen.
- Regelmäßig den Stecker und das Kabel prüfen, um eine Gefährdung zu vermeiden. Diese bei Beschädigung ausschließlich von einer autorisierten Kundendienstwerkstatt erneuern lassen.
- **Lüftungsschlitze des Ladegeräts nicht abdecken.** Das Ladegerät kann sonst überhitzen und nicht ordnungsgemäß funktionieren.
- **Bei Beschädigung und unsachgemäßem Gebrauch des Akkupacks können Dämpfe austreten.** Die Dämpfe können die Atemwege reizen. Führen Sie Frischluft zu und suchen Sie bei Beschwerden einen Arzt auf.

2 Technische Daten

Ladegerät	TCL 6	SCA 8
Netzspannung (Eingang)	220 - 240 V~	220 - 240 V~
Netzfrequenz	50/60 Hz	50/60 Hz
Ladespannung (Ausgang)	10,8 - 18 V=	10,8 - 18 V=
Schnellladung	max. 6 A	max. 8 A
Ladezeiten für BP, BPS und BPC-Akkupacks, ca.		
1.5 Ah	26 min.	26 min
2.6 Ah	46 min	46 min

Ladegerät	TCL 6	SCA 8
3.1 Ah	33 min	33 min
5.2 Ah	45 min	33 min
6.2 Ah	53 min	40 min
Zulässiger Ladetemperaturbereich	-5°C bis +55° C	-5°C bis +55° C
Temperaturüberwachung	mittels NTC-Widerstand	mittels NTC-Widerstand
Schutzklasse	□/II	□/II

3 Symbole

-  Warnung vor allgemeiner Gefahr
-  Warnung vor Stromschlag
-  Betriebsanleitung, Sicherheitshinweise lesen!
-  Betriebsanleitung, Sicherheitshinweise lesen!
-  Nur für Innengebrauch geeignet
-  Sicherung mit Strom
-  Sicherheitstransformatoren
-  Schutzklasse II
-  Nicht in den Hausmüll geben.

4 Bestimmungsgemäße Verwendung

Ladegeräte geeignet

- zum Aufladen der Festool Lilon-Akkupacks: BP, BPS und BPC folgender Spannungs- und Stromklassen:

10.8 V (3S1P)	1.3 Ah, 1.5 Ah
10.8 V (3S2P)	2.6 Ah, 3.0 Ah
14.4 V (4S1P)	1.3 Ah, 1.5 Ah
14.4 V (4S2P)	2.6 Ah, 3.0 Ah, 4.2 Ah, 5.2 Ah*
18.0 V (5S1P)	1.3 Ah, 1.5 Ah, 2.6 Ah, 3.1 Ah*
18.0 V (5S2P)	2.6 Ah, 3.0 Ah, 4.2 Ah, 5.2 Ah*, 6.2 Ah*

- nur für Innengebrauch.

* schnellladefähige Akkupacks

 Bei nicht bestimmungsgemäßem Gebrauch haftet der Benutzer.



5 Geräteelemente

- [1-1]** Ladeschacht
- [1-2]** Akkupack
- [1-3]** Restladezeit-Anzeige (nur SCA 8)
- [1-4]** Lade-Statusanzeige
- [1-5]** Kabelaufwicklung
- [1-6]** Lüftungsöffnungen (nur SCA 8)
- [2]** Wandbefestigung Ladegerät

Die angegebenen Abbildungen befinden sich am Anfang der Betriebsanleitung.

6 Betrieb

6.1 Inbetriebnahme

  **WARNUNG**

Unzulässige Spannung oder Frequenz! Unfallgefahr

- ▶ Die Netzspannung und die Frequenz der Stromquelle müssen mit den Angaben auf dem Typenschild übereinstimmen.
- ▶ In Nordamerika dürfen nur Festool-Maschinen mit der Spannungsangabe 120 V/60 Hz eingesetzt werden.

Ladevorgang starten

 Vor Inbetriebnahme muss das Kabel vollständig von der Aussparung **[1-5]** abgewickelt werden.

- ▶ Netzstecker des Ladegeräts in die Steckdose stecken.
- ▶ Akkupack **[1-2]** in den Ladeschacht **[1-1]** schieben.

Wandbefestigung

siehe Bild **[2]**

6.2 Bedeutung der LEDs

Nach dem Einstecken des Ladegeräts in die Steckdose leuchten für ca. 1 s alle LEDs (nur SCA 8).

Im Anschluss wechselt die Lade-Statusanzeige [1-4] des Ladegeräts zunächst auf LED-gelb ("Selbstcheck") und zeigt dann den jeweiligen Betriebszustand des Ladegerätes an:



LED gelb - Dauerlicht

Ladegerät ist betriebsbereit.



LED grün - Blinken

Akkupack wird geladen.

READY LED grün - Dauerlicht - READY

Der Akkupack ist > 80% geladen und einsatzbereit. Im Hintergrund wird der Akkupack weiter bis 100% geladen.



LED rot - Blinken

Allgemeine Fehleranzeige, z. B. keine vollständige Kontaktierung, Kurzschluss, Akkupack defekt, usw.



LED rot - Dauerlicht

Akkutemperatur ist außerhalb der zulässigen Grenzwerte. Sobald die zulässige Temperatur erreicht ist, schaltet das Ladegerät automatisch auf Laden um.



Restladezeit (nur SCA 8)

Zusätzlich zeigt das Ladegerät SCA 8 an den LEDs [1-3] die maximale Restladezeit an:

- ▶ Akkupack aufschieben

Lade-Statusanzeige blinkt mehrmals auf.

Maximale Restladezeit wird durch blinken der jeweiligen LED angezeigt.

6.3 Arbeitshinweise

Bei kontinuierlichen bzw. mehrfach aufeinander folgenden Ladezyklen kann sich das Ladegerät erwärmen. Dies ist jedoch unbedenklich und deutet nicht auf einen technischen Defekt hin.

Bei Aufbewahrung im Ladegerät bleiben Akkupacks immer vollständig aufgeladen.

Akkupacks nur in einer gut belüfteten Umgebung laden.

AIRSTREAM (nur SCA 8)

Das Ladegerät SCA 8 ist mit einem Lüfter ausgestattet und unterstützt so aktiv die Abkühlung der BP 18 Li-AS Akkupacks.

7 Wartung und Pflege

Folgende Hinweise beachten:

- Die Anschlusskontakte am Ladegerät sauber halten.
- Die Lüftungsschlitze [1-6] am SCA 8 Ladegerät freihalten.



Kundendienst und Reparatur

nur durch Hersteller oder durch Servicewerkstätten. Nächstgelegene Adresse unter:

www.festool.de/service



Nur original Festool Ersatzteile

verwenden! Bestell-Nr. unter:

www.festool.de/service

8 Umwelt



Gerät nicht in den Hausmüll werfen!

Geräte, Zubehör und Verpackungen einer umweltgerechten Wiederverwertung zuführen. Geltende nationale Vorschriften beachten.

Nur EU: Gemäß Europäischer Richtlinie über Elektro- und Elektronik-Altgeräte und Umsetzung in nationales Recht, müssen verbrauchte Elektrowerkzeuge getrennt gesammelt und einer umweltgerechten Wiederverwertung zugeführt werden.

Informationen zur REACH: www.festool.com/reach

Contents

1	Safety instructions.....	8
2	Technical data.....	8
3	Symbols.....	9
4	Intended use.....	9
5	Parts of the machine.....	9
6	Operation.....	9
7	Service and maintenance.....	10
8	Environment.....	10

1 Safety instructions



WARNING! Read and observe all information and safety instructions. Failure to observe the information and safety instructions may lead to electric shocks, fires and/or serious injuries.

Keep all safety information and instructions for future reference.

- This charger may only be operated by persons, including children, with reduced physical, sensory or mental capabilities or a lack of practical experience and knowledge, provided they are supervised by a person responsible for their safety or have been instructed to use the charger safely by this person. **Children** should always be supervised to ensure that they do not play with the charger.
- This charger can be operated by **children** over eight years of age and persons with reduced physical, sensory or mental capabilities or a lack of practical experience and

knowledge, provided they are supervised or have been instructed to use the machine safely and understand the dangers of this.

Children must not play with the machine.

Cleaning and user maintenance work must not be carried out by **children** without supervision.









- Do not open the charger.
- Protect the charger from metal components (e.g. swarf) and liquids.
- **WARNING!** Do not use non-rechargeable batteries with this charger.
- **Do not use power supply units or battery packs from other manufacturers to operate cordless power tools. Do not use chargers from other manufacturers to charge the battery packs.** The use of accessories not expressly authorised by the manufacturer can result in electric shocks and/or serious accidents.
- Protect the machine from moisture.
- Protect the cable from heat, oil and sharp edges.
- Check the plug and the cable regularly in order to prevent a hazard. In the event of damage, these must be replaced by an authorised service workshop only.
- **Do not cover vent openings on the charger.** The charger may overheat and not work properly.
- **There is a risk of vapours being released if the battery pack is damaged or not used correctly.** The vapours may irritate your airways. Seek fresh air and consult a doctor if you feel unwell.

2 Technical data

Charger	TCL 6	SCA 8
Power supply (input)	220–240 V~	220–240 V~
Mains frequency	50/60 Hz	50/60 Hz
Charging voltage (output)	10.8–18 V=	10.8–18 V=
Rapid charging	Max. 6 A	Max. 8 A
Charging times for BP, BPS and BPC battery packs, approx.		
1.5 Ah	26 min.	26 rpm
2.6 Ah	46 rpm	46 rpm
3.1 Ah	33 rpm	33 rpm
5.2 Ah	45 rpm	33 rpm
6.2 Ah	53 rpm	40 rpm

Charger	TCL 6	SCA 8
Permitted charging temperature range	-5 °C to +55 °C	-5 °C to +55 °C
Temperature monitoring	via NTC resistor	via NTC resistor
Safety class	□/II	□/II

3 Symbols

-  Warning of general danger
-  Warning of electric shock
-  Read the operating manual and safety instructions.
-  Read the operating instructions and safety instructions.
-  For internal use only
-  Fuse with current
-  Safety transformers
-  Safety class II
-  Do not dispose of it with domestic waste.

4 Intended use

Chargers suitable

- for charging the Festool lithium-ion battery packs: BP, BPS and BPC in the following voltage and current classes:

10.8 V (3S1P)	1.3 Ah, 1.5 Ah
10.8 V (3S2P)	2.6 Ah, 3.0 Ah
14.4 V (4S1P)	1.3 Ah, 1.5 Ah
14.4 V (4S2P)	2.6 Ah, 3.0 Ah, 4.2 Ah, 5.2 Ah*
18.0 V (5S1P)	1.3 Ah, 1.5 Ah, 2.6 Ah, 3.1 Ah*
18.0 V (5S2P)	2.6 Ah, 3.0 Ah, 4.2 Ah, 5.2 Ah*, 6.2 Ah*

- For internal use only.

* Rapid charging battery packs

-  The user is liable for improper or non-intended use.

5 Parts of the machine

- [1-1]** Charging station
- [1-2]** Battery pack
- [1-3]** Remaining charge time display (SCA 8 only)
- [1-4]** Charge status display
- [1-5]** Cable holder
- [1-6]** Vents (SCA 8 only)
- [2]** Wall mount for charger

The specified illustrations appear at the beginning of the Operating Instructions.

6 Operation

6.1 Commissioning



WARNING

Unauthorised voltage or frequency.

Risk of accidents

- ▶ The mains voltage and the frequency of the power source must correspond to the specifications on the machine's name plate.
- ▶ In North America, only Festool machines with the voltage specifications 120 V/60 Hz must be used.

Start charging



Before use, the cable must be completely unwound from the recess **[1-5]**.

- ▶ Insert the charger's mains plug in the socket.
- ▶ Push the battery pack **[1-2]** into the charging station **[1-1]**.

Wall mounting

See figure **[2]**

6.2 Meaning of the LEDs

After inserting the charger in the socket, all the LEDs light up for approx. 1 s (SCA 8 only).

After this, the charge status display **[1-4]** on the charger initially changes to the yellow LED

("self-check") and then indicates the operating condition of the charger:

 **LED yellow – continuous light**

Charger is ready to use.

 **Green LED – flashing**

Battery pack is charging.

READY Green LED – steady light – READY

The battery pack is > 80% charged and ready for use. In the background, the battery pack will continue to be charged up to 100%.

 **LED red – flashing**

General fault indicator, e.g. not in full contact, short circuit, faulty battery pack, etc.

 **LED red – continuous light**

Battery temperature is outside the permitted range. As soon as the permitted temperature is reached, the charger automatically switches to charging.

> 45 min ○
30 min ○
15 min ○
5 min ○

Remaining charge time (SCA 8 only)

In addition, the SCA 8 charger indicates the maximum remaining charge time on the LEDs [1-3]:

- ▶ Insert the battery pack
- The charge status display flashes several times.

Maximum remaining charge time is displayed by the corresponding LED flashing.

6.3 Working instructions

Continuous or several consecutive charging cycles can cause the charger to heat up. However, this does not do any harm and does not indicate a technical fault.

When kept in the charger, battery packs remain fully charged.

Only charge battery packs in a well-ventilated area.

AIRSTREAM (SCA 8 only)

The SCA 8 charger is fitted with a fan and actively supports cooling of the BP 18 Li-AS battery packs.

7 Service and maintenance

Observe the following information:

- Keep the connecting contacts on the charger clean.
- Do not cover the vents [1-6] on the SCA 8 charger.



Customer service and repairs must only be carried out by the manufacturer or service workshops. Find the nearest address at: www.festool.co.uk/service



Always use original Festool spare parts. Order no. at: www.festool.co.uk/service

8 Environment



Do not dispose of the device in the household waste! Recycle devices, accessories and packaging. Observe applicable national regulations.

EU only: In accordance with European Directive on waste electrical and electronic equipment and implementation in national law, used power tools must be collected separately and handed in for environmentally friendly recycling.

Information on REACH: www.festool.com/reach

Sommaire

1	Consignes de sécurité.....	11
2	Caractéristiques techniques.....	11
3	Symboles.....	12
4	Utilisation conforme.....	12
5	Éléments de l'appareil.....	12
6	Mise en service.....	12
7	Entretien et maintenance.....	13
8	Environnement.....	13

1 Consignes de sécurité



AVERTISSEMENT Veuillez lire toutes les consignes de sécurité et instructions. Le non-respect des consignes de sécurité et des instructions peut provoquer une décharge électrique, un incendie et/ou des blessures graves. **Conserver toutes les consignes de sécurité et instructions afin de pouvoir les consulter ultérieurement.**

- Ce chargeur ne doit être utilisé par des personnes, y compris des enfants, aux capacités physiques, sensorielles ou mentales réduites ou présentant un manque d'expériences ou de connaissances que si elles sont surveillées par une personne responsable de la sécurité ou qu'elles ont été instruites de l'utilisation sûre du chargeur par cette même personne. **Les enfants** devraient rester sous surveillance afin de s'assurer qu'ils ne jouent pas avec le chargeur.
- Ce chargeur peut être utilisé par des **enfants** âgés de huit ans et plus ainsi que par des personnes aux capacités physiques, sensorielles ou mentales réduites ou présentant un manque d'expériences ou de connaissances si elles sont surveillées ou

qu'elles ont été instruites pour son utilisation sûre et qu'elles comprennent les dangers qui en résultent. Les **enfants** ne doivent pas jouer avec la machine. Les **enfants** ne doivent pas réaliser de **nettoyage ni de maintenance** sans surveillance.









- Ne pas ouvrir le chargeur !
- Protéger le chargeur des pièces métalliques (par ex. copeaux métalliques) et des liquides !
- **AVERTISSEMENT !** Ne pas utiliser de batteries non rechargeables avec ce chargeur !
- **Ne pas faire fonctionner l'outil électroportatif sans fil avec des blocs d'alimentation secteur ou avec des batteries d'autres fabricants. Ne pas utiliser de chargeurs d'autres fabricants pour recharger la batterie.** L'utilisation d'accessoires autres que ceux prévus par le fabricant peut provoquer une décharge électrique et/ou des accidents graves.
- Protéger l'appareil contre l'humidité.
- Protéger le câble contre la chaleur, l'huile et les arêtes tranchantes.
- Contrôler régulièrement la fiche et le câble pour éviter tout danger. En cas d'endommagement, les faire remplacer uniquement par un atelier de service après-vente agréé.
- **Ne pas couvrir les fentes d'aération du chargeur.** Sinon, le chargeur peut surchauffer et ne pas fonctionner correctement.
- **Des vapeurs peuvent s'échapper en cas de dommage ou d'utilisation non conforme de la batterie.** Les vapeurs sont susceptibles d'irriter les voies respiratoires. Aérez la pièce et consultez un médecin en cas de troubles.

2 Caractéristiques techniques

Chargeurs	TCL 6	SCA 8
Puissance (entrée)	220 - 240 V ~	220 - 240 V ~
Fréquence	50/60 Hz	50/60 Hz
Tension de charge (sortie)	10,8 - 18 V=	10,8 - 18 V=
Charge rapide	max. 6 A	max. 8 A
Temps de charge pour les batteries BP, BPS et BPC, env.		
1,5 Ah	26 min	26 min
2,6 Ah	46 min	46 min

Chargeurs	TCL 6	SCA 8
3,1 Ah	33 min	33 min
5,2 Ah	45 min	33 min
6,2 Ah	53 min	40 min
Plage de température de charge admise	-5°C à +55°C	-5°C à +55°C
Surveillance de la température	Au moyen d'une résistance CTN	Au moyen d'une résistance CTN
Classe de protection	□/II	□/II

3 Symboles

-  Avertit d'un danger général
-  Avertit d'un risque de décharge électrique
-  Lire le mode d'emploi et les consignes de sécurité !
-  Lire le mode d'emploi et les consignes de sécurité !
-  prévu seulement pour une utilisation en intérieur
-  Fusible avec courant
-  Transformateurs de sécurité
-  Classe de protection II
-  Ne pas jeter avec les ordures ménagères.

4 Utilisation conforme

Chargeurs adaptés

- pour charger les batteries Li-Ion Festool : BP, BPS et BPC des classes de tension et de courant suivantes :

10,8 V (3S1P)	1,3 Ah, 1,5 Ah
10,8 V (3S2P)	2,6 Ah, 3,0 Ah
14,4 V (4S1P)	1,3 Ah, 1,5 Ah
14,4 V (4S2P)	2,6 Ah, 3,0 Ah, 4,2 Ah, 5,2 Ah*
18,0 V (5S1P)	1,3 Ah, 1,5 Ah, 2,6 Ah, 3,1 Ah*
18,0 V (5S2P)	2,6 Ah, 3,0 Ah, 4,2 Ah, 5,2 Ah*, 6,2 Ah*

- seulement pour une utilisation en intérieur.
- * Batteries à charge rapide

 La responsabilité de l'utilisateur est engagée en cas d'utilisation non conforme.

5 Éléments de l'appareil

- [1-1]** Compartiment de charge
- [1-2]** Batterie
- [1-3]** Affichage de temps de charge restant (uniquement SCA 8)
- [1-4]** Affichage de l'état de charge
- [1-5]** Enroulement du câble
- [1-6]** Ouvertures d'aération (uniquement SCA 8)
- [2]** Fixation murale du chargeur

Les illustrations indiquées se trouvent en début de notice d'utilisation.

6 Mise en service

6.1 Mise en service

AVERTISSEMENT

Tension ou fréquence non admissible !

Risque d'accident

- La tension et la fréquence d'alimentation électrique doivent être conformes aux indications de la plaque signalétique.
- En Amérique du nord, utiliser uniquement les machines Festool fonctionnant sous une tension de 120 V/60 Hz.

Démarrer la charge

 Avant la mise en service, le câble doit être complètement déroulé de l'évidement **[1-5]**.

- Brancher la fiche secteur du chargeur dans la prise.
- Introduire la batterie **[1-2]** dans le compartiment de charge **[1-1]**.

Fixation murale

Voir l'illustration [2]

6.2 Signification des LED

Une fois le chargeur branché à la prise, toutes les LED s'allument env. 1 s (uniquement SCA 8).

Ensuite, sur l'affichage de l'état de charge [1-4] du chargeur, la LED jaune ("autocontrôle") s'allume d'abord, puis l'état de fonctionnement respectif du chargeur s'affiche :



LED jaune - allumée en continu

Le chargeur est opérationnel.



LED verte - clignotement

Batterie en cours de chargement.

READY LED verte - allumée en continu - PRÊT

Batterie chargée à > 80 % et prête à l'emploi. En arrière-plan, la batterie continue d'être chargée jusqu'à 100 %.



LED rouge - clignotement

Affichage de défaut général, par ex. pas de contact total, court-circuit, batterie défectueuse, etc.



LED rouge - allumée en continu

La température de la batterie est en-dehors des valeurs limites admissibles. Dès que la température admise est atteinte, le chargeur passe automatiquement en mode de charge.



Temps de charge restant (uniquement SCA 8)

Le chargeur SCA 8 affiche en outre le temps de charge maximal restant au niveau des LED [1-3] :

- Pousser la batterie
L'affichage de l'état de charge clignote plusieurs fois.

Le temps de charge maximal restant est affiché grâce au clignotement de la LED respective.

6.3 Consignes de travail

En cas de cycles de charge continus ou successifs, le chargeur peut chauffer. Cela est toutefois sans danger et n'indique aucun défaut technique.

Les batteries stockées dans le chargeur restent toujours totalement rechargées.

Charger les batteries uniquement dans un environnement bien aéré.

AIRSTREAM (uniquement SCA 8)

Le chargeur SCA 8 est équipé d'un ventilateur, contribuant ainsi activement au refroidissement des batteries BP 18 Li-AS.

7 Entretien et maintenance

Observez les consignes suivantes :

- Garder les connecteurs du chargeur propres.
- Ne pas couvrir les fentes d'aération [1-6] du chargeur SCA 8.



Service après-vente et réparation uniquement par le fabricant ou des ateliers de service après-vente. Pour trouver l'adresse la plus proche : www.festool.fr/services



Utiliser uniquement des pièces détachées Festool d'origine !
Réf. sur : www.festool.fr/services

8 Environnement



Ne pas jeter l'appareil avec les ordures ménagères ! Veiller à un recyclage écologique de l'appareil, des accessoires et des emballages. Respecter les règlements nationaux en vigueur.

Uniquement UE : selon la directive européenne relative aux appareils électriques et électroniques usagés et sa transposition en droit national, les outils électroportatifs usagés doivent être collectés à part et recyclés de manière écologique.

Informations à propos de REACH : www.festool.com/reach

Índice de contenidos

1	Indicaciones de seguridad.....	14
2	Datos técnicos.....	14
3	Símbolos.....	15
4	Uso conforme a lo previsto.....	15
5	Componentes de la herramienta.....	15
6	Funcionamiento.....	15
7	Mantenimiento y cuidado.....	16
8	Medioambiente.....	16

1 Indicaciones de seguridad



ADVERTENCIA. Leer y observar todas las indicaciones de seguridad. Si no se cumplen debidamente las indicaciones de seguridad y las instrucciones, puede producirse una descarga eléctrica, quemaduras o lesiones graves.

Guardar todas las indicaciones de seguridad e instrucciones para que sirvan de futura referencia.

- Este cargador puede ser utilizado por personas, incluidos niños, con capacidades físicas, sensoriales o mentales disminuidas o con falta de experiencia y conocimientos siempre y cuando se encuentren bajo la supervisión de una persona responsable de su seguridad o se les instruya respecto al uso seguro del cargador. Es necesario vigilar a los **niños** para que no jueguen con el cargador.
- Este cargador puede ser utilizado por **niños** a partir de ocho años, así como por personas con capacidades físicas, sensoriales o

mentales disminuidas o con falta de experiencia y conocimientos, siempre y cuando una persona responsable de su seguridad los supervise o instruya respecto al uso seguro del cargador y los peligros derivados del mismo. No permitir que los **niños** jueguen con el dispositivo. No permitir que los **niños** efectúen la **limpieza y el mantenimiento** sin supervisión.

- No abrir el cargador.
- Proteger el cargador de piezas metálicas (p. ej., virutas) o líquidos.
- **ADVERTENCIA.** No utilice baterías no recargables con este cargador.
- **No utilizar fuentes de alimentación o baterías de otro fabricante con la herramienta eléctrica de batería. No utilizar cargadores de otro fabricante para cargar la batería.** El uso de accesorios no previstos por el fabricante puede provocar una descarga eléctrica y/o accidentes graves.
- Proteger la herramienta de la humedad.
- Proteger el cable frente a calor, aceite y cantos afilados.
- Comprobar periódicamente el enchufe y el cable para evitar riesgos. En caso de que presenten daños, acudir exclusivamente a un taller autorizado para su sustitución.
- **No cubrir las ranuras de ventilación del cargador.** El cargador podría sobrecalentarse y presentar fallos de funcionamiento.
- **En caso de daño o uso inadecuado de la batería, pueden desprenderse vapores.** Los vapores pueden irritar las vías respiratorias. Tome aire fresco y consulte a un médico si siente molestias.

2 Datos técnicos

Cargador	TCL 6	SCA 8
Tensión de red (entrada)	220-240 V~	220-240 V~
Frecuencia de red	50/60 Hz	50/60 Hz
Tensión de carga (salida)	10,8-18 V =	10,8-18 V =
Carga rápida	Máx. 6 A	Máx. 8 A
Tiempos de recarga para baterías BP, BPS y BPC, aprox.		
1,5 Ah	26 min.	26 min
2,6 Ah	46 min	46 min
3,1 Ah	33 min	33 min
5,2 Ah	45 min	33 min
6,2 Ah	53 min	40 min

Cargador	TCL 6	SCA 8
Rango de temperatura de carga permitido	de -5 °C a +55 °C	de -5 °C a +55 °C
Control de temperatura	Mediante resistencia NTC	Mediante resistencia NTC
Clase de protección	□/II	□/II

3 Símbolos



Aviso de peligro general



Peligro de electrocución



¡Leer el manual de instrucciones y las indicaciones de seguridad!



¡Leer el manual de instrucciones y las indicaciones de seguridad!



Solo apto para uso en interiores



Fusible con corriente



Transformadores de seguridad



Clase de protección II



No depositar en la basura doméstica.

4 Uso conforme a lo previsto

Cargadores aptos

- para las baterías de litio de Festool: BP, BPS y BPC con las siguientes especificaciones de tensión y corriente:

10,8 V (3S1P)	1,3 Ah, 1,5 Ah
10,8 V (3S2P)	2,6 Ah, 3,0 Ah
14,4 V (4S1P)	1,3 Ah, 1,5 Ah
14,4 V (4S2P)	2,6 Ah, 3,0 Ah, 4,2 Ah, 5,2 Ah*
18,0 V (5S1P)	1,3 Ah, 1,5 Ah, 2,6 Ah, 3,1 Ah*
18,0 V (5S2P)	2,6 Ah, 3,0 Ah, 4,2 Ah, 5,2 Ah*, 6,2 Ah*

- Solo para uso en interiores.

* baterías aptas para carga rápida



El usuario será responsable de cualquier utilización indebida.

5 Componentes de la herramienta

[1-1] Receptáculo de carga

[1-2] Batería

[1-3] Indicador del tiempo restante de carga (solo SCA 8)

[1-4] Indicador del estado de carga

[1-5] Enrollacables

[1-6] Orificios de ventilación (solo SCA 8)

[2] Fijación mural del cargador

Las figuras indicadas se encuentran al principio del manual de instrucciones.

6 Funcionamiento

6.1 Puesta en servicio



ADVERTENCIA

Tensión o frecuencia inadmisibles.

Peligro de accidente

- ▶ La tensión de red y la frecuencia de la fuente de alimentación deben coincidir con los datos que figuran en la placa de tipo.
- ▶ En Norteamérica solo pueden utilizarse las máquinas Festool con una tensión de 120 V/60 Hz.

Iniciar proceso de carga



Antes de la puesta en servicio, el cable debe desenrollarse por completo de la entalladura **[1-5]**.

- ▶ Conectar el enchufe del cargador en el enchufe.
- ▶ Introducir la batería **[1-2]** en el receptáculo de carga **[1-1]**.

Fijación mural

véase la figura **[2]**

6.2 Indicaciones de los LED

Tras la conexión del cargador en el enchufe, se iluminan todos los LED durante aprox. 1 s (solo SCA 8).

Al producirse la conexión, el indicador del estado de carga **[1-4]** del cargador cambia al LED amarillo («autocomprobación») e indica el estado de funcionamiento del cargador:

 **LED amarillo: luz permanente**

El cargador está listo para su uso.

 **LED verde: parpadeo**

La batería se está cargando.

READY **LED verde: luz fija - READY**

La carga es > 80 %, por lo que la batería está lista para su uso. En cualquier caso, la batería sigue cargándose hasta el 100 %.

 **LED rojo: parpadeo**

Indicador de error general, p. ej., no existe contacto, cortocircuito, batería defectuosa, etc.

 **LED rojo: luz fija**

La temperatura de la batería está fuera del valor límite permitido. En cuanto se alcanza la temperatura permitida, el cargador conmuta automáticamente al modo de carga.



Tiempo restante de carga (solo SCA 8)

Además, el cargador SCA 8 indica mediante los LED **[1-3]** el tiempo restante de carga máximo:

- ▶ Introducir la batería
 - El indicador del estado de carga parpadea varias veces.

El tiempo restante de carga máximo se muestra a través del parpadeo del LED correspondiente.

6.3 Indicaciones de trabajo

El cargador puede calentarse en ciclos de carga continuos o consecutivos. No obstante, esto no comporta ningún tipo de riesgo ni indica la presencia de un fallo técnico.

Las baterías deben estar siempre completamente cargadas para el almacenamiento en el cargador.

Utilizar las baterías solo en espacios bien ventilados.

AIRSTREAM (solo SCA 8)

El cargador SCA 8 está equipado con un ventilador, por lo que facilita la refrigeración de la batería BP 18 Li-AS.

7 Mantenimiento y cuidado

Tener en cuenta las siguientes advertencias:

- Mantener limpios los puntos de conexión del cargador.

- Mantener descubiertas las ranuras de ventilación **[1-6]** del cargador SCA 8.



El Servicio de Atención al Cliente y de Reparaciones solo está disponible a través del fabricante o los talleres de reparación. Dirección más cercana en: www.festool.es/servicio



Utilizar únicamente piezas de recambio Festool originales. Referencia en: www.festool.es/servicio

8 Medioambiente



No desechar con la basura doméstica.

Reciclar las herramientas, los accesorios y los embalajes de forma respetuosa con el medio ambiente. Respetar las disposiciones nacionales vigentes.

Solo UE: De acuerdo con la Directiva europea sobre residuos de aparatos eléctricos y electrónicos y su transposición a la legislación nacional, las herramientas eléctricas usadas deben recogerse por separado y reciclarse de forma respetuosa con el medio ambiente.

Información sobre REACh: www.festool.com/reach

Sommario

1	Avvertenze per la sicurezza.....	17
2	Dati tecnici.....	17
3	Simboli.....	18
4	Utilizzo conforme.....	18
5	Elementi dell'utensile.....	18
6	Funzionamento.....	18
7	Manutenzione e cura.....	19
8	Ambiente.....	19

1 Avvertenze per la sicurezza



AVVERTENZA! Leggere tutte le avvertenze per la sicurezza e le indicazioni. Eventuali errori nell'osservanza delle avvertenze di sicurezza e delle istruzioni d'uso possono provocare scosse elettriche, incendi e/o gravi lesioni.

Conservare tutte le avvertenze di sicurezza e le istruzioni d'uso per riferimenti futuri.

- Questo caricabatterie può essere utilizzato da persone, incluso bambini, con ridotte capacità fisiche, sensoriali o mentali oppure inesperte in materia, purché assistite da una persona responsabile per la sicurezza od istruite riguardo all'utilizzo sicuro del caricabatterie. I **bambini** vanno opportunamente sorvegliati affinché non giochino con il caricabatterie.
- L'uso di questo caricabatterie è consentito anche ai **bambini** di età superiore agli otto anni e alle persone inesperte in materia o con capacità fisiche, sensoriali o mentali limitate purché assistite durante le opera-

zioni o addestrate in merito all'uso sicuro del dispositivo e che comprendano i pericoli risultanti. **I bambini non devono** giocare con il dispositivo. **I lavori di pulizia e di manutenzione** non devono essere effettuati dai **bambini** senza l'assistenza di un adulto.









- Non aprire il caricabatterie!
- Proteggere il caricabatterie da elementi metallici (ad es. trucioli di metallo) e liquidi.
- **AVVERTENZA!** Con questo caricabatterie evitare l'utilizzo di batterie non ricaricabili!
- **Non utilizzare alimentatori o batterie di altri fornitori per azionare gli utensili a batteria. Non utilizzare caricabatterie di altri fornitori per caricare le batterie.** L'uso di accessori non raccomandati dal produttore può provocare scosse elettriche e/o gravi incidenti.
- Proteggere l'apparecchio dall'umidità.
- Proteggere il cavo da calore, olio e bordi affilati.
- Controllare regolarmente la spina e il cavo per evitare pericoli. In caso di danneggiamento, i componenti devono essere fatti sostituire da un officina del Servizio Assistenza Clienti autorizzata.
- **Non coprire le fessure di ventilazione del caricabatterie.** Altrimenti il caricabatterie potrebbe surriscaldarsi e non funzionare correttamente.
- **In caso di danni o utilizzo non conforme della batteria, possono essere emessi vapori.** I vapori possono irritare le vie respiratorie. Fornire aria fresca e, in caso di disturbi, consultare un medico.

2 Dati tecnici

Caricabatterie	TCL 6	SCA 8
Tensione di rete (all'ingresso)	220 - 240 V~	220 - 240 V~
Frequenza di rete	50/60 Hz	50/60 Hz
Tensione di carica (in uscita)	10,8 - 18 V=	10,8 - 18 V=
Carica rapida	max. 6 A	max. 8 A
Durata della carica per batterie BP, BPS e BPC, circa		
1.5 Ah	26 min.	26 min
2.6 Ah	46 min	46 min
3.1 Ah	33 min	33 min
5.2 Ah	45 min	33 min

Caricabatterie	TCL 6	SCA 8
6.2 Ah	53 min	40 min
Range temperatura di carica ammesso	da -5°C a +55°C	da -5°C a +55°C
Controllo della temperatura	con resistenza NTC	con resistenza NTC
Classe di protezione	□/II	□/II

3 Simboli

-  Avvertenza di pericolo generico
-  Avvertenza sulle scariche elettriche
-  Leggere le istruzioni d'uso e le avvertenze di sicurezza.
-  Leggere le istruzioni d'uso e le avvertenze di sicurezza.
-  Adatto solo per uso in interni
-  Fusibile con corrente
-  Trasformatori di sicurezza
-  Classe di protezione II
-  Non smaltire tra i rifiuti domestici.

4 Utilizzo conforme

Caricabatterie adatti

- per la carica delle batterie Festool agli ioni di litio: BP, BPS e BPC delle seguenti classi di tensione e corrente:

10.8 V (3S1P)	1.3 Ah, 1.5 Ah
10.8 V (3S2P)	2.6 Ah, 3.0 Ah
14.4 V (4S1P)	1.3 Ah, 1.5 Ah
14.4 V (4S2P)	2.6 Ah, 3.0 Ah, 4.2 Ah, 5.2 Ah*
18.0 V (5S1P)	1.3 Ah, 1.5 Ah, 2.6 Ah, 3.1 Ah*
18.0 V (5S2P)	2.6 Ah, 3.0 Ah, 4.2 Ah, 5.2 Ah*, 6.2 Ah*

- Solo per uso in interni.
- * batterie a carica rapida

 Il proprietario risponde dei danni in caso di uso non appropriato dell'attrezzo.

5 Elementi dell'utensile

- [1-1]** Vano di carica
- [1-2]** Batteria
- [1-3]** Indicatore tempo di carica residuo (solo SCA 8)
- [1-4]** Indicatore dello stato di carica
- [1-5]** Avvolgicavo
- [1-6]** Aperture di ventilazione (solo SCA 8)
- [2]** Fissaggio a parete del caricabatterie

Le figure indicate nel testo si trovano all'inizio delle istruzioni per l'uso.

6 Funzionamento

6.1 Messa in funzione



AVVERTENZA

Tensione o frequenza non ammessa!

Pericolo di incidenti

- La tensione di rete o la frequenza della sorgente elettrica devono coincidere con le indicazioni sulla targhetta.
- In America settentrionale è consentito esclusivamente l'impiego di macchine Festool con tensione 120 V/60 Hz.

Avvio processo di carica



Prima della messa in funzione, il cavo deve essere completamente estratto dalla rientranza **[1-5]**.

- Collegare alla presa il connettore di rete del caricabatterie.
- Introdurre la batteria **[1-2]** nel vano di carica **[1-1]**.

Fissaggio a parete

vedere immagine **[2]**

6.2 Significato dei LED

Dopo aver collegato il caricabatterie nella presa, tutti i LED lampeggiano per circa 1 s (solo SCA 8).

Successivamente l'indicatore dello stato di carica [1-4] del caricabatterie passa dapprima al LED giallo ("autotest") e per poi indicare il rispettivo stato operativo:



LED giallo - luce fissa

Il caricabatterie è pronto per l'uso.



LED verde - intermittente

Batteria in carica.

READY LED verde - luce fissa - READY

La batteria ha raggiunto una carica > 80% ed è pronta per l'utilizzo. La batteria prosegue nella carica fino al 100%.



LED rosso - intermittente

Errore generico, ad es. falsi contatti, cortocircuito, batteria difettosa ecc.



LED rosso - luce fissa

La temperatura della batteria è fuori tolleranza. Al raggiungimento della temperatura ammessa, il caricabatterie disinserisce in automatico la fase di carica.



Tempo di carica residuo (solo SCA 8)

Inoltre, il caricabatterie SCA 8 indica il tempo di carica residuo dai LED [1-3]:

- Introduzione batteria
L'indicatore dello stato di carica lampeggia più volte.

Il max. tempo di carica residuo viene visualizzato dal lampeggio del rispettivo LED.

6.3 Avvertenze operative

Nei cicli di carica continui o multipli, il caricabatterie può scaldarsi. Tale fenomeno è innocuo e non indica difettosità tecniche.

Se conservate nel caricabatterie, le batterie rimangono sempre completamente cariche.

Le batterie vanno caricate solo in un ambiente ben ventilato.

AIRSTREAM (solo SCA 8)

Il caricabatterie SCA 8 è provvisto di una ventola e può quindi raffreddare attivamente le batterie BP 18 Li-AS.

7 Manutenzione e cura

Rispettare le seguenti avvertenze:

- Tenere puliti i contatti di collegamento sul caricabatterie.
- Tenere libere le fessure di ventilazione [1-6] sul caricabatterie SCA 8.



Assistenza e riparazione solo da parte del costruttore o delle officine di assistenza autorizzate. Indirizzo più vicino alla pagina: www.festool.it/servizi



Utilizzare solo ricambi originali Festool. Cod. prodotto reperibile al sito: www.festool.it/servizi

8 Ambiente



Non gettare l'apparecchio tra i rifiuti domestici!

Smaltire gli apparecchi, gli accessori e gli imballaggi introducendoli nel ciclo di recupero a tutela dell'ambiente. Attenersi alle disposizioni di legge nazionali in vigore.

Solo UE: nel rispetto della direttiva europea in materia di apparecchiature elettriche ed elettroniche usate e delle rispettive leggi nazionali derivatene, gli elettrodomestici devono essere raccolti separatamente e introdotti nell'apposito ciclo di smaltimento e recupero a tutela dell'ambiente.

Informazioni su REACH: www.festool.com/reach

Inhoudsopgave

1	Veiligheidsvoorschriften.....	20
2	Technische gegevens.....	20
3	Symbolen.....	21
4	Gebruik volgens de voorschriften.....	21
5	Toestelelementen.....	21
6	Gebruik.....	21
7	Onderhoud en verzorging.....	22
8	Milieu.....	22

1 Veiligheidsvoorschriften



WAARSCHUWING! Lees alle veiligheidsvoorschriften en aanwijzingen. Worden de veiligheidsinstructies en aanwijzingen niet in acht genomen, dan kan dit een elektrische schok, brand en/of ernstig letsel tot gevolg hebben.

Bewaar alle veiligheidsinstructies en aanwijzingen om ze later te kunnen raadplegen.

- Dit oplaadapparaat mag alleen worden gebruikt door personen met verminderde lichamelijke, zintuiglijke of mentale vermogens of een gebrek aan ervaring en kennis, wanneer toezicht op hen wordt uitgeoefend door een persoon die voor de veiligheid verantwoordelijk is of indien zij geïnstrueerd zijn over een veilig gebruik van het oplaadapparaat en ze de gevaren begrijpen die daarmee samenhangen. **Kinderen** dienen onder toezicht te staan om te voorkomen dat zij met het oplaadapparaat spelen.
- Dit oplaadapparaat mag alleen worden gebruikt door **kinderen** vanaf 8 jaar en door personen met verminderde lichamelijke, zintuiglijke of mentale vermogens of een gebrek aan ervaring en kennis, wanneer

toezicht op hen wordt uitgeoefend of zij geïnstrueerd zijn over een veilig gebruik van het apparaat en ze de gevaren begrijpen die daarmee samenhangen. **Kinderen** mogen niet met het apparaat spelen. **Reiniging en onderhoud** mogen niet door **kinderen** worden uitgevoerd als zij niet onder toezicht staan.

- Oplaadapparaat niet openen!
- Oplaadapparaat beschermen tegen metalen deeltjes (bijv. metaalspanen) of vloeistoffen!
- **WAARSCHUWING!** Gebruik geen niet-oplaadbare accu's met dit oplaadapparaat!
- **Geen netvoeding of accupacks van andere leveranciers voor het gebruik van het accugereedschap toepassen. Geen oplaadapparaten van andere leveranciers voor het opladen van de accupacks gebruiken.** Het gebruik van accessoires die niet door de fabrikant worden voorgeschreven, kan tot een elektrische schok en/of ernstig letsel leiden.
- Het apparaat beschermen tegen vocht.
- Het snoer tegen hitte, olie en scherpe randen beschermen.
- Regelmatig de stekker en de kabel controleren om een gevaarlijke situatie te vermijden. Deze bij beschadiging uitsluitend door een geautoriseerde onderhoudswerkplaats laten vernieuwen.
- **Ventilatiesleuven van het oplaadapparaat niet afdekken.** Het oplaadapparaat kan anders oververhit raken en niet meer goed functioneren.
- **Bij beschadiging en ondeskundig gebruik van het accupack kunnen dampen vrijkomen.** De dampen kunnen de luchtwegen irriteren. Ventileer de ruimte en consulteer bij klachten een arts.

2 Technische gegevens

Oplaadapparaat	TCL 6	SCA 8
Netspanning (ingang)	220 - 240 V~	220 - 240 V~
Netfrequentie	50/60 Hz	50/60 Hz
Laadspanning (uitgang)	10,8 - 18 V=	10,8 - 18 V=
Snellading	max. 6 A	max. 8 A
Laadtijden voor BP, BPS en BPC-accupacks, ca.		
1,5 Ah	26 min.	26 min
2,6 Ah	46 min	46 min

Oplaadapparaat	TCL 6	SCA 8
3,1 Ah	33 min	33 min
5,2 Ah	45 min	33 min
6,2 Ah	53 min	40 min
Toelaatbaar laadtemperatuurbereik	-5°C tot +55°C	-5°C tot +55°C
Temperatuurbewaking	m.b.v. NTC-weerstand	m.b.v. NTC-weerstand
Beveiligingsklasse	□/II	□/II

3 Symbolen



Waarschuwing voor algemeen gevaar



Waarschuwing voor elektrische schok



Lees de gebruiksaanwijzing en veiligheidsvoorschriften!



Lees de gebruiksaanwijzing en veiligheidsvoorschriften!



Alleen voor binnengebruik



Beveiliging met stroom



Veiligheidstransformatoren



Beveiligingsklasse II



Niet met het huisvuil meegeven.

4 Gebruik volgens de voorschriften

Oplaadapparaten geschikt

- voor het opladen van de Li-ion-accupacks van Festool: BP, BPS en BPC van volgende spannings- en stroomklassen:

10,8 V (3S1P)	1,3 Ah, 1,5 Ah
10,8 V (3S2P)	2,6 Ah, 3,0 Ah
14,4 V (4S1P)	1,3 Ah, 1,5 Ah
14,4 V (4S2P)	2,6 Ah, 3,0 Ah, 4,2 Ah, 5,2 Ah*
18,0 V (5S1P)	1,3 Ah, 1,5 Ah, 2,6 Ah, 3,1 Ah*
18,0 V (5S2P)	2,6 Ah, 3,0 Ah, 4,2 Ah, 5,2 Ah*, 6,2 Ah*

- alleen voor binnengebruik.

* snelopladende accupacks



De gebruiker is aansprakelijk bij gebruik dat niet volgens de voorschriften plaatsvindt.

5 Toestelelementen

- [1-1] Laadschacht
- [1-2] Accupack
- [1-3] Restlaadtijdindicatie (alleen SCA 8)
- [1-4] Laadstatusindicatie
- [1-5] Kabelopwikkeling
- [1-6] Ventilatieopeningen (alleen SCA 8)
- [2] Wandbevestiging oplaadapparaat

De vermelde afbeeldingen staan in het begin van de gebruiksaanwijzing.

6 Gebruik

6.1 Ingebruikneming



WAARSCHUWING

Niet-toegestane spanning of frequentie!

Risico van ongevallen

- ▶ De netspanning en de frequentie van de stroombron dienen met de gegevens op het typeplaatje overeen te stemmen.
- ▶ In Noord-Amerika mogen alleen Festool-machines met een spanningsopgave van 120 V/60 Hz worden gebruikt.

Laadproces starten



Voor de ingebruikneming moet de kabel volledig van de uitsparing [1-5] afgewikkeld worden.

- ▶ Netstekker van het oplaadapparaat in het stopcontact steken.
- ▶ Accupack [1-2] in de laadschacht [1-1] schuiven.

Wandbevestiging

zie afbeelding [2]

6.2 Betekenis van de LED's

Na het insteken van het oplaadapparaat in het stopcontact branden alle LED's ca. 1 sec. (alleen SCA 8).

Daarna gaat de laadstatusindicatie [1-4] van het oplaadapparaat eerst over op de gele LED (zelfcontrole) en geeft dan de betreffende bedrijfstoestand van het oplaadapparaat aan:



LED geel - continulicht

Oplaadapparaat is gebruiksklaar.



LED groen - knipperen

Het accupack wordt opgeladen.

READY LED groen - continulicht - GEREED

Het accupack is > 80% opgeladen en klaar voor gebruik. Op de achtergrond wordt het accupack verder opgeladen tot 100%.



LED rood - knipperen

Algemene foutindicatie, bijv. geen volledig contact, kortsluiting, accupack defect, etc.



LED rood - continulicht

Accutemperatuur ligt buiten de toelaatbare grenswaarden. Zodra de toegestane temperatuur is bereikt, schakelt het oplaadapparaat automatisch over op opladen.



Restlaadtijd (alleen SCA 8)

Bovendien geeft het oplaadapparaat SCA 8 op de LED's [1-3] de maximale restlaadtijd aan:

- ▶ Accupack opschuiven
- Laadstatusindicatie knippert meerdere keren.

Maximale restlaadtijd wordt door het knipperen van de corresponderende LED aangegeven.

6.3 Aanwijzingen

Bij continue of meerdere keren op elkaar volgende laadcycli kan het oplaadapparaat warm worden. Dat is echter in orde en wijst niet op een technisch defect.

Bij bewaring in het oplaadapparaat blijven accupacks altijd volledig opgeladen.

Accupacks alleen in een goed geventileerde omgeving opladen.

AIRSTREAM (alleen SCA 8)

Het oplaadapparaat SCA 8 is met een ventilator uitgerust en ondersteunt zo actief de afkoeling van de BP 18 Li-AS accupacks.

7 Onderhoud en verzorging

De volgende aanwijzingen in acht nemen:

- De aansluitcontacten op het oplaadapparaat schoonhouden.
- De ventilatiesleuven [1-6] op het SCA 8-oplaadapparaat vrijhouden.



Klantenservice en reparatie alleen door fabrikant of door servicewerkplaatsen. Adres bij u in de buurt op: www.festool.nl/service



Alleen originele Festool-reserveonderdelen gebruiken! Bestelnr. op: www.festool.nl/service

8 Milieu



Geef het apparaat niet met het huisvuil mee!

Voer de apparaten, accessoires en verpakkingen op milieuvriendelijke wijze af. Neem de geldende nationale voorschriften in acht.

Alleen EU: Volgens de Europese richtlijn inzake gebruikte elektrische en elektronische apparaten en de omzetting hiervan in de nationale wetgeving dienen oude elektrische apparaten gescheiden te worden ingezameld en op milieuvriendelijke wijze te worden afgevoerd.

Informatie voor REACH: www.festool.com/reach

Innehållsförteckning

1	Säkerhetsanvisningar.....	23
2	Tekniska data.....	23
3	Symboler.....	24
4	Avsedd användning.....	24
5	Maskindelar.....	24
6	Drift.....	24
7	Underhåll och skötsel.....	25
8	Miljö.....	25

1 Säkerhetsanvisningar



! WARNING! Läs och följ alla säkerhetsanvisningar. Följs inte säkerhetsanvisningarna och andra anvisningar kan det leda till elstötter, brand och/eller allvarliga personskador.

Spara alla säkerhetsanvisningar och andra anvisningar för framtida bruk.

- Denna batteriladdare får användas av personer, inklusive barn, med nedsatt fysisk, sensorisk eller mental förmåga eller personer med lite erfarenhet och kunskap, om det sker under uppsikt av en person som ansvarar för säkerheten eller om de har fått lära sig hur man använder laddaren säkert. Se till att **barn** inte leker med laddaren.
- Denna batteriladdare får användas av **barn** över 8 år, personer med nedsatt fysisk, sensorisk eller mental förmåga eller av

personer med lite erfarenhet och kunskap, så länge som de hålls under uppsikt eller har fått lära sig hur man använder laddaren säkert och vilka risker felhantering kan medföra. **Barn** får inte leka med apparaten. **Rengöring och underhåll** får inte utföras av **barn** utan uppsikt.









- Öppna inte laddaren!
- Skydda laddaren från metalleder (t.ex. metallspån) och vätskor!
- **WARNING!!** Använd aldrig ej laddningsbara batterier i denna batteriladdare!
- **Inga nätadapterar eller batterier från andra tillverkare får användas för att driva verktygen. Använd inte laddare från andra tillverkare för att ladda batterierna.** Om man använder tillbehör av annat fabrikat finns risk för elstötter och/eller risk för svåra olyckor.
- Skydda apparaten från väta.
- Skydda kabeln från värme, olja och vassa kanter.
- Kontrollera kontakten och kabeln regelbundet för att undvika fara. Vid skada måste de alltid bytas ut av en auktoriserad serviceverkstad.
- **Täck inte över laddarens ventilationsöppningar.** Om laddaren överhettas fungerar den inte korrekt.
- **Om batteriet skadas eller hanteras felaktigt kan det avge ångor.** Ångorna kan irritera luftvägarna. Se till att vädra, och kontakta en läkare om du får besvär.

2 Tekniska data

Batteriladdare	TCL 6	SCA 8
Nätspänning (ingång)	220–240 V~	220–240 V~
Nätfrekvens	50/60 Hz	50/60 Hz
Laddningsspänning (utgång)	10,8–18 V=	10,8–18 V=
Snabbladdning	max. 6 A	max. 8 A
Laddningstider för BP-, BPS- och BPC-batterier, ca		
1,5 Ah	26 min	26 v/min
2,6 Ah	46 v/min	46 v/min
3,1 Ah	33 v/min	33 v/min
5,2 Ah	45 v/min	33 v/min
6,2 Ah	53 v/min	40 v/min
Tillåtet laddtemperaturområde	-5 °C till +55 °C	-5 °C till +55 °C

Batteriladdare	TCL 6	SCA 8
Temperaturövervakning	med NTC-motstånd	med NTC-motstånd
Skyddsklass	□/II	□/II

3 Symboler

-  Varning för allmän risk
-  Varning för elstötar
-  Läs bruksanvisningen och säkerhetsanvisningarna!
-  Läs bruksanvisningen och säkerhetsanvisningarna!
-  Endast lämplig för inomhusbruk
-  Säkring med ström
-  Säkerhetstransformatorer
-  Skyddsklass II
-  Kasta den inte i hushållssoporna.

4 Avsedd användning

Lämpliga laddare

- för laddning av Festools Li-jonbatterier: §BP, BPS och BPC i följande spännings- och strömklasser:

10,8 V (3S1P)	1,3 Ah, 1.5 Ah
10,8 V (3S2P)	2,6 Ah, 3,0 Ah
14,4 V (4S1P)	1,3 Ah, 1.5 Ah
14,4 V (4S2P)	2,6 Ah, 3,0 Ah, 4,2 Ah, 5,2 Ah*
18,0 V (5S1P)	1,3 Ah, 1,5 Ah, 2,6 Ah, 3,1 Ah*
18,0 V (5S2P)	2,6 Ah, 3,0 Ah, 4,2 Ah, 5,2 Ah*, 6,2 Ah*

- endast för inomhusbruk.

* snabbbladdningsbara batterier

-  Vid felaktig användning ligger ansvaret på användaren.

5 Maskindelar

- [1-1]** Laddningsfack
- [1-2]** Batterier

[1-3] Visning av återstående laddningstid (endast SCA 8)

[1-4] Visning av laddningsstatus

[1-5] Kabelhållare

[1-6] Ventilationshål (endast SCA 8)

[2] Laddarens väggfäste

De angivna bilderna finns i början av bruksanvisningen.

6 Drift

6.1 Driftstart



WARNING!

Otillåten spänning eller frekvens!

Olycksrisk

- Strömkällans nätspänning och frekvens måste stämma överens med uppgifterna på märkplåten.
- I Nordamerika får bara Festool-maskiner med märkspänning 120 V/60 Hz användas.

Starta laddningen



Före driftstarten måste kabeln lindas av helt från ursparningen **[1-5]**.

- Sätt i laddarens nätkontakt i eluttaget.
- Skjut in batteriet **[1-2]** i laddningsfacket **[1-1]**.

Väggfäste

se bild **[2]**

6.2 LED:ernas betydelse

När laddaren har anslutits till eluttaget lyser alla LED:er i ca 1 sekund (endast SCA 8).

Sedan växlar laddarens LED-visning **[1-4]** först till gult ("självtest") och visar därefter laddarens driftstatus:



Gul LED – konstant ljus

Laddaren är driftklar.



Grön LED – blinkande

Batteriet laddas.

READY Grön LED – konstant ljus - READY

Batteriet är laddat till > 80 % och klart att användas. I bakgrunden fortsätter batteriet att laddas till 100 %.



Röd LED – blinkande

Allmän felindikering, t.ex. inte fullständig kontakt, kortslutning, defekt batteri osv.



Röd LED – konstant ljus

Batteritemperaturen är utanför tillåtna gränsvärden. Så snart den tillåtna temperaturen nås, kopplar laddaren automatiskt om till laddning.



Återstående laddningstid (endast SCA 8)

Dessutom visar LED:erna [1-3] på laddaren SCA 8 maximal återstående laddningstid:

- Skjut på batteriet

Visningen av laddningsstatus blinkar flera gånger.

Maximal återstående laddningstid visas genom att respektive LED blinkar.

6.3 Arbetsanvisningar

Vid kontinuerliga eller flera laddningscykler efter varandra kan laddaren bli varm. Det är dock ofarligt och tyder inte på något tekniskt fel.

Batterier som förvaras i laddaren håller sig ständigt fulladdade.

Batterierna får endast laddas i miljöer med god ventilation.

AIRSTREAM (endast SCA 8)

Laddaren SCA 8 har en fläkt som aktivt kyler BP 18 Li-AS-batterierna.

7 Underhåll och skötsel

Observera följande:

- Håll laddarens anslutningskontakter rena.
- Håll ventilationsöppningarna [1-6] på laddaren SCA 8 fria.



Service och reparation får endast utföras av tillverkaren eller serviceverkstäder. Hitta närmaste adress på: www.festool.se/service

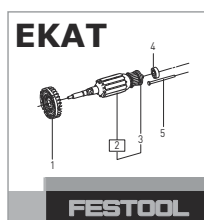

Använd bara Festools originalreservdelar! Art.nr på: www.festool.se/service

8 Miljö



Släng inte maskinen i hushållssoporna!

Se till att verktyg, tillbehör och förpackningar lämnas till miljövänlig återvinning. Observera gällande nationella föreskrifter.

Endast EU: Enligt EU-direktivet om uttjänt el- och elektronikutrustning och omsättning till nationell lagstiftning måste förbrukade elverktyg källsorteras och återvinnas på ett miljövänligt sätt.

Information om REACH: www.festool.com/reach

Sisälllys

1 Turvallisuusohjeet.....	26
2 Tekniset tiedot.....	26
3 Tunnukset.....	27
4 Määräystenmukainen käyttö.....	27
5 Laitteen osat.....	27
6 Käyttö.....	27
7 Huolto ja hoito.....	28
8 Ympäristö.....	28

1 Turvallisuusohjeet



VAROITUS! Lue kaikki turvallisuus- ja käyttöohjeet. Turvallisuusohjeiden ja käyttöohjeiden noudattamisen laiminlyönti voi aiheuttaa sähköiskun, tulipalon ja/tai vakavia vammoja.

Säilytä kaikki turvallisuusohjeet ja käyttöohjeet myöhempää tarvetta varten.

- Tätä laturia saavat käyttää myös lapset ja henkilöt, joilla on fyysisiä, aistimellisiä tai henkisiä rajoitteita tai puutteellinen kokemus ja tietämys koneen käytöstä, jos asianomainen vastuuhenkilö valvoo käyttöä tai on opastanut heille laturin turvallisen käytön. **Lapsia** tulee valvoa, että he eivät pääse leikkimään laturin kanssa.
- Tätä laturia voivat käyttää vähintään 8-vuotiaat **lapset** sekä henkilöt, joilla on fyysisiä, aistimellisiä tai henkisiä rajoitteita tai puutteellinen kokemus ja tietämys laitteen käytöstä, jos asianomainen vastuuhenkilö val-

voo käyttöä tai on opastanut heille laitteen turvallisen käytön ja he ymmärtävät laitteen käytöstä syntyvät vaarat. **Lapset** eivät saa leikkiä laitteen kanssa. **Puhdistusta ja käyttäjän suorittamaa huoltoa** ei saa antaa **lasten** tehtäväksi ilman vastuuhenkilön valvontaa.

- Älä avaa laturia!
- Suojaa laturi metalliosilta (esim. metallilastut) ja nesteiltä!
- **VAROITUS!** Älä käytä tässä laturissa ei-ladattavia paristoja!
- **Älä käytä akkusähkötyökalua verkkolaitteilla tai muiden valmistajien akuilla. Älä käytä muiden valmistajien latureita akkujen lataukseen.** Jos käytät muita kuin valmistajan suosittelemia lisätarvikkeita, tämä voi johtaa sähköiskuun ja/tai vakaviin tapaturmiin.
- Suojaa laite kastumiselta.
- Suojaa johtoa kuumuudelta, öljyltä ja teräviltä reunoilta.
- Vaaran välttämiseksi tarkasta pistoke ja johto säännöllisin väliajoin. Jos havaitset niissä vaurioita, anna vaihtaa ne vain valtuutetussa huoltokorjaamossa.
- **Älä peitä laturin tuuletusrakojia.** Muuten laturi saattaa kuumentua liikaa ja se ei toimi enää asianmukaisesti.
- **Akun vaurioitumisen tai epäasianmukaisen käytön takia akusta voi purkautua ulos höyryjä.** Höyryt voivat ärsyttää hengitysteitä. Ohjaa tiloihin puhdasta ilmaa ja käänny oireiden yhteydessä lääkärin puoleen.

2 Tekniset tiedot

Laturi	TCL 6	SCA 8
Verkkojännite (tulo)	220 - 240 V ~	220 - 240 V ~
Verkkotaajuus	50/60 Hz	50/60 Hz
Latausjännite (lähtö)	10,8 - 18 V=	10,8 - 18 V=
Pikalataus	Maks. 6 A	Maks. 8 A
BP-, BPS- ja BPC-akkujen latausajat, n.		
1,5 Ah	26 min.	26 min
2,6 Ah	46 min	46 min
3,1 Ah	33 min	33 min
5,2 Ah	45 min	33 min
6,2 Ah	53 min	40 min
Latauslämpötilan sallitut rajat	-5...+55 °C	-5...+55 °C

Laturi	TCL 6	SCA 8
Lämpötilavalvonta	NTC-vastuksen kanssa	NTC-vastuksen kanssa
Suojausluokka	□/II	□/II

3 Tunnukset



Varoitus yleisestä vaarasta



Sähköiskuvaara



Lue käyttöopas, turvallisuusohjeet!



Lue käyttöopas, turvallisuusohjeet!



Soveltuu vain sisäkäyttöön



Virrallinen sulake



Turvamuuntajat



Suojausluokka II



Älä hävitä kotitalousjätteiden mukana.

4 Määräystenmukainen käyttö

Laturi soveltuu

- Festoolin litiumioniakkujen lataamiseen: BP, BPS ja BPC seuraavissa jännite- ja virtaluokissa:

10,8 V (3S1P)	1,3 Ah, 1,5 Ah
10,8 V (3S2P)	2,6 Ah, 3,0 Ah
14,4 V (4S1P)	1,3 Ah, 1,5 Ah
14,4 V (4S2P)	2,6 Ah, 3,0 Ah, 4,2 Ah, 5,2 Ah*
18,0 V (5S1P)	1,3 Ah, 1,5 Ah, 2,6 Ah, 3,1 Ah*
18,0 V (5S2P)	2,6 Ah, 3,0 Ah, 4,2 Ah, 5,2 Ah*, 6,2 Ah*

- vain sisäkäyttöön.

* pikalataukseen soveltuvat akut



Koneen käyttäjä vastaa määräystenvastaisesta käytöstä aiheutuneista vahingoista.

5 Laitteen osat

- [1-1] Latausaukko
- [1-2] Akku

[1-3] Jäljellä olevan latausajan näyttö (vain SCA 8)

[1-4] Lataustilan näyttö

[1-5] Johtokela

[1-6] Tuuletusaukot (vain SCA 8)

[2] Latauslaitteen seinäkiinnitys

Mainitut kuvat ovat käyttöoppaan alussa.

6 Käyttö

6.1 Käyttöönotto



VAROITUS

Kielletty jännite tai taajuus!

Onnettomuusvaara

- Virtalähteen verkkojännitteen ja taajuuden täytyy olla yhdenmukainen konekilvessä annettujen tietojen kanssa.
- Pohjois-Amerikassa saa käyttää vain sellaisia Festool-koneita, joiden jännite on 120 V/60 Hz.

Latauksen käynnistys



Ennen käyttöönottoa johto täytyy purkaa kokonaan rullalta [1-5].

- Kytke laturin sähköpistoke pistorasiaan.
- Työnnä akku [1-2] latausaukkoon [1-1].

Seinäkiinnitys

katso kuva [2]

6.2 LED-valojen tarkoitus

Kun laturi kytketään pistorasiaan, kaikki LED-valo syttyvät n. 1 sekunnin ajaksi (vain SCA 8).

Tämän jälkeen laturin lataustilan näyttöön [1-4] vaihtuu ensin keltainen LED-valo ("itse-tarkastus") ja sen jälkeen se ilmoittaa laturin kulloisenkin käyttötilan:



Keltainen LED - jatkuva palaminen

Latauslaite on käyttövalmis.



Vihreä LED - vilkkuminen

Akkua ladataan.

READY Vihreä LED - jatkuva palaminen - READY

Akun varaustila on > 80 % ja se on käyttövalmis. Taustalla akkua ladataan edelleen 100 % asti.



Punainen LED - vilkkuminen

Yleinen vikailmoitus, esim. epätäydellinen kosketus, oikosulku, akku vioittunut, yms.



Punainen LED - jatkuva palaminen

Akun lämpötila on sallittujen raja-arvojen ulkopuolella. Heti kun akun lämpötila on taas sallituissa rajoissa, laturi kytkeytyy automaattisesti lataustoimintoon.



Jäljellä oleva latausaika (vain SCA 8)

Lisäksi laturi SCA 8 näyttää LED-valoilla **[1-3]** jäljellä oleva enimmäislatausaika:

- Työnnä akku paikalleen

Lataustilan näyttö vilkkuu toistuvasti.

Jäljellä oleva enimmäislatausaika ilmoitetaan kyseisen LED-valon vilkunnalla.

6.3 Työohjeita

Laturi saattaa kuumentua jatkuvassa ja toistuvassa latauksessa. Tämä on kuitenkin normaalia ja ei merkitse teknistä vikaa.

Akut pysyvät aina täyteen ladattuina, kun pidät niitä laturissa.

Lataa akut vain hyvin tuuletetussa ympäristössä.

AIRSTREAM (vain SCA 8)

Laturissa SCA 8 on tuuletin, joka tukee aktiivisesti BP 18 Li-AS -akkujen jäähdytystä.

7 Huolto ja hoito

Noudata seuraavia ohjeita:

- Pidä laturin koskettimet puhtaina.
- Pidä SCA 8 -laturin tuuletusraot **[1-6]** esteettöminä.



Anna vain valmistajan tai valtuutetun huoltokorjaamon tehdä **huolto- ja korjaustyöt**. Lähimmän huoltopisteen voit katsoa nettiosoitteesta: www.festool.fi/huolto

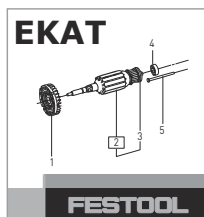

Käytä vain alkuperäisiä Festool-varaosia! Tuotenumerot voit katsoa nettiosoitteesta: www.festool.fi/huolto

8 Ympäristö



Älä heitä käytöstä poistettua konetta talousjätteiden joukkoon! Toimita käytöstä poistetut laitteet, tarvikkeet ja pakkaukset ympäristöystävälliseen kierrätykseen. Noudata voimassaolevia kansallisia määräyksiä.

Vain EU: käytöstä poistettuja sähkö- ja elektroniikkalaitteita koskevan eurooppalaisen direktiivin ja sitä vastaavan kansallisen lainsäädännön mukaan loppuun käytetyt sähkötyökalut täytyy kerätä erikseen talteen ja toimittaa ympäristöä säästävään kierrätykseen.

REACH:iin liittyvät tiedot: www.festool.com/reach

Indholdsfortegnelse

1 Sikkerhedsanvisninger.....	29
2 Tekniske data.....	29
3 Symboler.....	30
4 Bestemmelsesmæssig brug.....	30
5 Maskinelementer.....	30
6 Drift.....	30
7 Vedligeholdelse og pleje.....	31
8 Miljø.....	31

1 Sikkerhedsanvisninger



ADVARSEL! Læs alle sikkerhedsanvisninger og vejledninger. Overholdes sikkerhedsanvisningerne og vejledningerne ikke, er der risiko for elektrisk stød, brand og/eller alvorlige kvæstelser.

Opbevar alle sikkerhedsanvisninger og vejledninger til senere brug.

- Denne lader må ikke bruges af personer, herunder børn, med nedsat fysisk, sensorisk eller mental funktionsevne eller manglende erfaringer og viden, medmindre de er under opsyn af en person, der er ansvarlig for sikkerheden eller er blevet instrueret i sikker brug af laderen. **Børn** bør holdes under opsyn, så de ikke leger med laderen.
- Denne lader kan anvendes af **børn** fra 8 år og derover samt af personer med nedsat fysisk, sensorisk eller mental funktionsev-

ne eller manglende erfaringer og viden, hvis de er under opsyn eller er blevet instrueret i sikker brug af apparatet og forstår de dermed forbundne farer. **Børn** må ikke lege med apparatet. **Rengøring og brugervedligeholdelse** må ikke udføres af **børn**, medmindre de er under opsyn.







- Åbn ikke laderen!
- Beskyt laderen mod metaldele (f.eks. metalspåner) eller væske!
- **ADVARSEL!** Brug aldrig ikke-opladelige batterier sammen med denne lader!
- **Brug ikke strømforsyninger eller batterier fra andre producenter til at drive akkuel-værktøjet. Brug ikke ladere fra andre producenter til at oplade batterierne.** Brug af tilbehør, der ikke er godkendt af producenten, kan medføre elektrisk stød og/eller alvorlige ulykker.
- Beskyt apparatet mod fugt.
- Beskyt kablet mod varme, olie og skarpe kanter.
- Kontroller regelmæssigt stik og kabel for at undgå risici. Ved beskadigelse må de kun udskiftes på et autoriseret serviceværksted.
- **Tildæk ikke laderens ventilationsåbninger.** Laderen vil ellers kunne blive overophedet og ikke fungere rigtigt.
- **Der kan komme dampe ud ved beskadigelse eller forkert brug af batteriet.** Dampene kan irritere luftvejene. Tilfør frisk luft, og søg læge ved ubehag.

2 Tekniske data

Batterilader	TCL 6	SCA 8
Netspænding (indgang)	220 - 240 V~	220 - 240 V~
Netfrekvens	50/60 Hz	50/60 Hz
Ladespænding (udgang)	10,8 - 18 V=	10,8 - 18 V=
Hurtig opladning	maks. 6 A	maks. 8 A
Opladningstider for BP, BPS og BPC-batterier, ca.		
1,5 Ah	26 min.	26 min.
2,6 Ah	46 min.	46 min.
3,1 Ah	33 min.	33 min.
5,2 Ah	45 min.	33 min.
6,2 Ah	53 min.	40 min.
Tilladt ladetemperatur	-5 °C til +55 °C	-5 °C til +55 °C

Batterilader	TCL 6	SCA 8
Temperaturovervågning	med NTC-modstand	med NTC-modstand
Kapslingsklasse	□/II	□/II

3 Symboler

-  Advarsel om generel fare
-  Advarsel om elektrisk stød
-  Brugsanvisning, læs sikkerhedsanvisningerne!
-  Brugsanvisning, læs sikkerhedsanvisningerne!
-  Kun egnet til indendørs brug
-  Sikring med strøm
-  Sikkerhedstransformere
-  Sikkerhedsklasse II
-  Må ikke bortskaffes sammen med almindeligt husholdningsaffald.

4 Bestemmelsesmæssig brug

Batteriladerne er egnet

- til opladning af Festool Li-ion-batterierne: BP, BPS og BPC med følgende spændings- og strømklasser:

10,8 V (3S1P)	1,3 Ah, 1,5 Ah
10,8 V (3S2P)	2,6 Ah, 3,0 Ah
14,4 V (4S1P)	1,3 Ah, 1,5 Ah
14,4 V (4S2P)	2,6 Ah, 3,0 Ah, 4,2 Ah, 5,2 Ah*
18,0 V (5S1P)	1,3 Ah, 1,5 Ah, 2,6 Ah, 3,1 Ah*
18,0 V (5S2P)	2,6 Ah, 3,0 Ah, 4,2 Ah, 5,2 Ah*, 6,2 Ah*

- kun til indendørs brug.

* hurtigopladelige batterier

-  Ved ikke-bestemmelsesmæssig anvendelse hæfter brugeren.

5 Maskinelementer



- [1-1]** Ladeskakt
- [1-2]** Batteri

- [1-3]** Resterende ladetid (kun SCA 8)
- [1-4]** Ladestatus
- [1-5]** Kabeloprulning
- [1-6]** Ventilationsåbninger (kun SCA 8)
- [2]** Vægmontering af batterilader

De angivne illustrationer findes i tillægget til brugsanvisningen.

6 Drift

6.1 Ibrugtagning

  **ADVARSEL**

**Ikke tilladt spænding eller frekvens!
Fare for ulykke**

- ▶ Forsyningspændingen og strømkildens frekvens skal stemme overens med angivelserne på typeskiltet.
- ▶ I Nordamerika må der kun bruges Festool-maskiner med spændingsangivelsen 120 V/60 Hz.

Start af opladning

-  Kablet skal være rullet helt af udsparringen **[1-5]** før brug.

- ▶ Sæt laderens stik i stikkontakten.
- ▶ Skub batteriet **[1-2]** ind i ladeskakten **[1-1]**.

Vægfastgørelse

Se figur **[2]**

6.2 LED-lampernes betydning

Når laderen tilsluttes en stikkontakt, lyser alle LED-lamper i ca. 1 s (kun SCA 8).

Derefter lyser laderens ladestatusindikator **[1-4]** gult ("selvtjek") og viser så laderens driftstilstand:

 **Gul LED - lyser konstant**

Batteriladeren er driftsklar.

 **Grøn LED - blinker**

Batteriet oplades.

READY **Grøn LED - lyser konstant - READY**

Batteriet er opladet med > 80% og klar til brug. Batteriet oplades op til 100 % i baggrunden.

 **Rød LED - blinker**

Generel fejlmelding, f.eks. manglende kontakt, kortslutning, defekt batteri osv.



Rød LED - lyser konstant

Batteriets temperatur ligger uden for det tilladte temperaturområde. Så snart den tilladte temperatur er nået, skifter laderen automatisk til opladning.



Resterende ladetid (kun SCA 8)

På batteriladeren SCA 8 viser LED-lamperne **[1-3]** også den maksimale resterende ladetid:

► Isæt batteriet

Ladestatusindikatoren blinker flere gange.

Den maksimale resterende ladetid vises ved, at den pågældende LED blinker.

6.3 Arbejdsanvisninger

Laderen kan blive varm, hvis der hele tiden oplades batterier, eller der oplades batterier flere gange efter hinanden. Dette er ubetænkeligt og er ikke tegn på en teknisk defekt.

Batterierne er altid fuldt opladet, når de opbevares i laderen.

Oplad batterierne i godt ventilerede omgivelser.

AIRSTREAM (kun SCA 8)

Batteriladeren SCA 8 er udstyret med en ventilator, som afkøler BP 18 Li-AS batterierne.

7 Vedligeholdelse og pleje

Følg følgende anvisninger:

- Hold tilslutningskontakterne på laderen rene.
- Hold ventilationsåbningerne **[1-6]** på SCA 8 laderen fri.



Kundeservice og reparation må kun udføres af producenten eller serviceværksteder. Nærmeste adresse findes på: www.festool.dk/service



Brug kun originale Festool-reservedele! Artikelnr. findes på: www.festool.dk/service

8 Miljø



Apparatet må ikke bortskaffes med almindeligt husholdningsaffald! Udstyr, tilbehør og emballage skal bortskaffes

miljømæssigt korrekt på en kommunal genbrugsstation. Gældende nationale forskrifter skal overholdes.

Kun EU: Ifølge Rådets direktiv om affald af elektrisk og elektronisk udstyr og gennemførelse i national ret skal gammelt el-værktøj indsamles separat og afleveres til miljøvenlig genvinding.

Informationer om REACH: www.festool.com/reach

Innholdsfortegnelse

1 Sikkerhetsregler.....	32
2 Tekniske data.....	32
3 Symboler.....	33
4 Riktig bruk.....	33
5 Apparatets deler.....	33
6 Bruk.....	33
7 Vedlikehold og pleie.....	34
8 Miljø.....	34

1 Sikkerhetsregler



ADVARSEL! Les alle sikkerhetsregler og anvisninger. Hvis sikkerhetsinformasjonen og anvisningene ikke tas til følge, kan det føre til elektrisk støt, brann og/eller alvorlige personskader.

Oppbevar all sikkerhetsinformasjon og alle anvisninger for fremtidig bruk.

- Denne laderen kan kun brukes av personer, også barn, med nedsatt fysiske, motoriske eller mentale evner eller manglende erfaring og kunnskap så fremt de er under oppsyn av en sikkerhetsansvarlig eller har fått opplæring i trygg bruk av laderen. **Barn** må holdes under oppsyn for å sikre at de ikke leker med laderen.
- Denne laderen kan bare brukes av **barn** fra åtte år og oppover og personer med nedsatt fysiske, motoriske eller mentale evner eller manglende erfaring og kunnskap så

fremt de er under oppsyn eller har fått opplæring i trygg bruk av apparatet og farer som kan oppstå. **Barn** må ikke leke med apparatet. **Rengjøring og vedlikehold** skal ikke utføres av **barn** som ikke er under oppsyn.

- Ikke åpne laderen!
- Beskytt laderen mot metalleder (f.eks. metallspoon) eller væske!
- **ADVARSEL!** Ikke-oppladbare batterier må ikke brukes i denne laderen!
- **Ikke bruk det batteridrevne elektroverktøyet med strømadaptere eller batterier fra andre produsenter. Ikke lad batteriet med ladere fra andre produsenter.** Bruker du tilbehør som ikke er godkjent av produsenten, kan dette føre til elektrisk støt og/eller alvorlige ulykker.
- Beskytt apparatet mot fuktighet.
- Beskytt kablen mot varme, olje og skarpe kanter.
- Kontroller plugg og ledning regelmessig for å unngå farer. Få dem alltid byttet ut på et autorisert serviceverksted dersom de er skadet.
- **Ikke dekk til luftespaltene på laderen.** Ellers kan laderen bli overopphetet og ikke fungere forskriftsmessig.
- **Ved skader eller ikke forskriftsmessig bruk av batteriet kan det sive ut damp.** Dampen kan irritere luftveiene. Sørg for tilførsel av frisk luft og oppsøk lege ved ubehag.

2 Tekniske data

Lader	TCL 6	SCA 8
Nettspenning (inngang)	220–240 V~	220–240 V~
Nettfrekvens	50/60 Hz	50/60 Hz
Ladespenning (utgang)	10,8 - 18 V=	10,8 - 18 V=
Hurtiglading	maks. 6 A	maks. 8 A
Ladetider for BP, BPS og BPC-batterier, ca.		
1.5 Ah	26 min.	26 o/min
2.6 Ah	46 o/min	46 o/min
3.1 Ah	33 o/min	33 o/min
5.2 Ah	45 o/min	33 o/min
6.2 Ah	53 o/min	40 o/min
Tillatt ladetemperaturområde	-5 °C til +55 °C	-5 °C til +55 °C

Lader	TCL 6	SCA 8
Temperaturovervåkning	vha. NTC-motstand	vha. NTC-motstand
Kapslingsgrad	□/II	□/II

3 Symboler

-  Advarsel om generell fare
-  Advarsel om elektrisk støt
-  Brukerhåndbok, les sikkerhetsinformasjonen!
-  Brukerhåndbok, les sikkerhetsinformasjonen!
-  Kun egnet til innendørs bruk
-  Sikring med strøm
-  Sikkerhetstransformatorer
-  Beskyttelsesklasse II
-  Må ikke kastes i husholdningsavfallet.

4 Riktig bruk

Ladere egnet

- til oppladning av Festool li-ion-batterier: BP, BPS og BPC i følgende spennings- og strømklasser:

10.8 V (3S1P)	1.3 Ah, 1.5 Ah
10.8 V (3S2P)	2.6 Ah, 3.0 Ah
14.4 V (4S1P)	1.3 Ah, 1.5 Ah
14.4 V (4S2P)	2.6 Ah, 3.0 Ah, 4.2 Ah, 5.2 Ah*
18.0 V (5S1P)	1.3 Ah, 1.5 Ah, 2.6 Ah, 3.1 Ah*
18.0 V (5S2P)	2.6 Ah, 3.0 Ah, 4.2 Ah, 5.2 Ah*, 6.2 Ah*

- kun til innendørs bruk.

* Batterier som kan hurtiglades

-  Ved ikke-forskriftsmessig bruk bærer brukeren ansvaret.

5 Apparatets deler

- [1-1]** Ladesjakt
- [1-2]** Batteri

[1-3] Visning av resterende ladetid (kun SCA 8)

[1-4] Ladestatusvisning

[1-5] Ledningsoppruller



[1-6] Lufteåpninger (kun SCA 8)

[2] Veggfeste til laderen

De oppgitte illustrasjonene finnes fremst i bruksanvisningen.

6 Bruk

6.1 Ta i bruk

  **ADVARSEL**

Ikke tillatt spenning eller frekvens!
Fare for ulykker

- ▶ Nettspenning og frekvens må stemme overens med angivelsene på typeskiltet.
- ▶ I Nord-Amerika er det kun tillatt å bruke Festool-maskiner med spenningsangivelse 120 V / 60 Hz.

Starte ladeprosess

 Før bruk må kableen vikles helt ut av utsporingen **[1-5]**.

- ▶ Sett støpselet til laderen i stikkkontakten.
- ▶ Skyv batteriet **[1-2]** inn i ladesjakten **[1-1]**.

Veggfeste

se bilde **[2]**

6.2 LED-lampenes betydning

Etter at laderen er koblet til stikkkontakten, vil alle LED-lamper lyse i ca. 1 s (kun SCA 8).

Deretter skifter laderens statusvisning **[1-4]** først til gul LED ("egenkontroll"), og deretter viser den laderens aktuelle driftstilstand:

 **Gul LED – lyser konstant**

Laderen er klar til bruk.

 **Grønn LED – blinker**

Batteriet lades.

 **Grønn LED – lyser konstant – READY**

Batteriet er > 80% oppladet og klart til bruk. I bakgrunnen lades batteriet videre til 100 %.

 **Rød LED – blinker**

Generelle feilvisninger, f.eks. ingen fullstendig kontakt, kortslutning, batteri defekt, osv.



Rød LED – lyser konstant

Batteritemperaturen er utenfor tillatt grenseverdi. Med en gang den tillatte temperaturen er nådd, begynner laderen automatisk å lade.



Resterende ladetid (kun SCA 8)

I tillegg viser laderen SCA 8 maks. resterende ladetid med LED-lysene[1-3]:

- Sett inn batteriet

Ladestatusvisningen blinker flere ganger.

Maks. resterende ladetid vises ved at den aktuelle LED-lampen blinker.

6.3 Anvisninger

Ved kontinuerlige ladesykluser eller flere ladesykluser etter hverandre kan laderen bli oppvarmet. Dette er imidlertid uproblematisk og betyr ikke at det foreligger noen teknisk defekt. Ved oppbevaring i laderen vil batteriene alltid være fullstendig oppladet.

Batteriene skal lades i et godt ventilert område.

AIRSTREAM (kun SCA 8)

Laderen SCA 8 er utstyrt med en vifte og bidrar dermed aktivt til å kjøle ned BP 18 Li-AS-batteriet.

7 Vedlikehold og pleie

Vær obs på følgende:

- Hold kontaktene på laderen rene.
- Sørg for at luftespaltene [1-6] på laderen SCA 8 er fri.



Service og reparasjon skal bare utføres av produsent eller autoriserte verksteder. For å finne nærmeste representant eller verksted se: www.festool.de/service

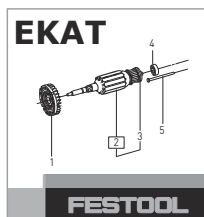

Bruk kun originale Festool-reservedeler! Best.nr. finner du under: www.festool.de/service

8 Miljø



Apparatet skal ikke kastes i restavfallet! Apparater, tilbehør og emballasje skal leveres til gjenvinning. Følg gjeldende nasjonale forskrifter.

Bare EU: I henhold til EU-direktivet om kasserete elektriske og elektroniske produkter og direktivets implementering i nasjonal rett må elektroverktøy som ikke lenger skal brukes, samles separat og leveres til miljøvennlig gjenvinning.

Informasjon om REACH: www.festool.com/reach

Índice

1	Indicações de segurança.....	35
2	Dados técnicos.....	35
3	Símbolos.....	36
4	Utilização conforme as disposições.....	36
5	Componentes da ferramenta.....	36
6	Funcionamento.....	36
7	Manutenção e conservação.....	37
8	Meio ambiente.....	37

1 Indicações de segurança



ADVERTÊNCIA! Leia todas as indicações de segurança e instruções. O incumprimento das indicações de segurança e instruções pode causar choque elétrico, incêndio e/ou ferimentos graves.

Guarde todas as indicações de segurança e instruções para futura referência.

- Este carregador só pode ser utilizado por pessoas, incluindo crianças, com faculdades físicas, sensoriais ou mentais limitadas ou com falta de experiência e conhecimentos, quando supervisionadas por uma pessoa responsável pela segurança ou se tiverem recebido instruções relativamente à utilização segura do carregador. **As crianças** devem ser vigiadas, para não brincarem com o carregador.
- Este carregador pode ser utilizado por **crianças** com idade superior a oito anos e por pessoas com faculdades físicas, sensoriais ou mentais limitadas ou com falta de experiência e/ou conhecimentos, desde que supervisionadas ou se tiverem recebido ins-

truções relativamente à utilização da ferramenta e dos perigos daí resultantes. As **crianças** não podem brincar com a ferramenta. **A limpeza e a manutenção pelo utilizador** não podem ser efetuadas por **crianças** sem que estas estejam a ser supervisionadas.









- Não abrir o carregador!
- Proteger o carregador de peças metálicas (p. ex., limalhas metálicas) ou líquidos!
- **ADVERTÊNCIA!** Não utilize baterias não recarregáveis com este carregador!
- **Não utilizar fontes de alimentação ou baterias de outros fabricantes para operar a ferramenta elétrica de bateria. Não utilizar carregadores de outros fabricantes para carregar as baterias.** A utilização de acessórios não previstos pelo fabricante pode causar um choque elétrico e/ou acidentes graves.
- Proteger a ferramenta da humidade.
- Proteger o cabo do calor, óleo e arestas cortantes.
- Verificar regularmente a ficha e o cabo, para evitar qualquer perigo. Em caso de danos, mandar substituí-los exclusivamente numa oficina de Serviço Após-Venda autorizada.
- **Não tapar as ranhuras de ventilação do carregador.** Aaso contrário, o carregador pode sobreaquecer e não funcionar adequadamente.
- **Em caso de danos e de utilização incorreta da bateria, podem libertar-se vapores.** Os vapores podem irritar as vias respiratórias. Areje o espaço e, em caso de queixas, consulte um médico.

2 Dados técnicos

Carregador	TCL 6	SCA 8
Tensão da rede (entrada)	220 - 240 V ~	220 - 240 V ~
Frequência da rede	50/60 Hz	50/60 Hz
Tensão de carga (saída)	10,8 - 18 V=	10,8 - 18 V=
Carga rápida	máx. 6 A	máx. 8 A
Tempos de carga para baterias BP, BPS e BPC, aprox.		
1,5 Ah	26 min	26 min
2,6 Ah	46 min	46 min
3,1 Ah	33 min	33 min
5,2 Ah	45 min	33 min

Carregador	TCL 6	SCA 8
6,2 Ah	53 min	40 min
Faixa da temperatura de carga admissível	-5°C a +55°C	-5°C a +55°C
Monitorização da temperatura	através de resistência NTC	através de resistência NTC
Classe de proteção	□/II	□/II

3 Símbolos

-  Advertência de perigo geral
-  Advertência de choque elétrico
-  Ler Manual de instruções, indicações de segurança!
-  Ler Manual de instruções, indicações de segurança!
-  Adequado apenas para uso interior
-  Fusível com corrente
-  Transformadores de segurança
-  Classe de proteção II
-  Não deitar no lixo doméstico.

4 Utilização conforme as disposições

Carregadores adequados

- para carregar as baterias de íons de lítio da Festool: BP, BPS e BPC com as seguintes classes de tensão e de corrente:

10,8 V (3S1P)	1,3 Ah, 1,5 Ah
10,8 V (3S2P)	2,6 Ah, 3,0 Ah
14,4 V (4S1P)	1,3 Ah, 1,5 Ah
14,4 V (4S2P)	2,6 Ah, 3,0 Ah, 4,2 Ah, 5,2 Ah*
18,0 V (5S1P)	1,3 Ah, 1,5 Ah, 2,6 Ah, 3,1 Ah*
18,0 V (5S2P)	2,6 Ah, 3,0 Ah, 4,2 Ah, 5,2 Ah*, 6,2 Ah*

- apenas para uso interior.

* baterias aptas para carga rápida

-  Em caso de utilização incorreta, a responsabilidade é do utilizador.

5 Componentes da ferramenta

- [1-1]** Compartimento de carga
- [1-2]** Bateria
- [1-3]** Indicação de tempo de carga restante (apenas SCA 8)
- [1-4]** Indicação de estado de carga
- [1-5]** Enrolamento do cabo
- [1-6]** Aberturas de ventilação (apenas SCA 8)
- [2]** Fixação mural do carregador

As figuras indicadas encontram-se no início do manual de instruções.

6 Funcionamento

6.1 Colocação em funcionamento

ADVERTÊNCIA

Tensão ou frequência inadmissível!

Perigo de acidente

- A tensão da rede e a frequência da fonte de corrente devem estar de acordo com os dados da placa de identificação.
- Na América do Norte, só podem ser utilizadas ferramentas Festool com uma indicação de tensão de 120 V/60 Hz.

Iniciar processo de carga

 Antes da colocação em funcionamento, é necessário desenrolar o cabo por completo, para fora da abertura **[1-5]**.

- Introduzir a ficha de rede do carregador na tomada.
- Inserir a bateria **[1-2]** no compartimento de carga **[1-1]**.

Fixação mural

consultar a imagem **[2]**

6.2 Significado dos LEDs

Depois de ligar o carregador à tomada, acendem todos os LEDs (apenas SCA 8) durante aprox. 1 s.

Depois disso, a indicação do estado de carga [1-4] do carregador muda primeiro para LED amarelo ("Autoteste") e, em seguida, exibe o respetivo estado de carga do carregador:



LED amarelo - Luz permanente

O carregador está operacional.



LED verde - Luz intermitente

A carregar a bateria.

READY LED verde - Luz permanente - READY

A bateria tem uma carga > 80% e está pronta a ser utilizada. A bateria continua a ser carregada em segundo plano até aos 100 %.



LED vermelho - Luz intermitente

Indicação de avaria geral, p. ex., mau contacto, curto-circuito, bateria defeituosa, etc.



LED vermelho - Luz permanente

A temperatura da bateria está fora dos valores limite admissíveis. Assim que a temperatura admissível tiver sido alcançada, o carregador muda automaticamente para o carregamento.



Tempo de carga restante (apenas SCA 8)

O carregador SCA 8 indica ainda o máximo tempo de carga restante através dos LEDs [1-3]:

► Inserir a bateria

A indicação do estado de carga pisca repetidamente.

O máximo tempo de carga restante é indicado através da luz intermitente dos respetivos LEDs.

6.3 Indicações de trabalho

Em caso de ciclos de carga contínuos ou sucessivamente repetidos, o carregador pode aquecer. Esta condição não é, porém, insegura e não é indício de um defeito técnico.

Se forem mantidas no carregador, as baterias permanecem sempre completamente carregadas.

Carregar as baterias apenas num ambiente bem arejado.

AIRSTREAM (apenas SCA 8)

O carregador SCA 8 está equipado com um ventilador e, deste modo, auxilia ativamente o arrefecimento das baterias BP 18 Li-AS.

7 Manutenção e conservação

Observar as seguintes indicações:

- Manter limpos os contactos de ligação no carregador.
- Manter livres as ranhuras de ventilação [1-6] no carregador SCA 8.



Serviço Após-Venda e Reparação somente pelo fabricante ou oficinas de serviço certificadas. Endereço mais próximo em: www.festool.pt

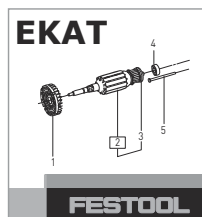

Utilizar apenas peças sobresselentes originais da Festool! Referência em: www.festool.pt

8 Meio ambiente



Não deitar a ferramenta no lixo doméstico! Encaminhar as ferramentas, acessórios e embalagens para reaproveitamento ecológico. Respeitar as normas nacionais em vigor.

Apenas países da UE: de acordo com a Diretiva Europeia sobre resíduos de equipamentos elétricos e eletrónicos e a sua transposição para a legislação nacional, as ferramentas elétricas usadas devem ser recolhidas separadamente e sujeitas a uma reciclagem que proteja o meio ambiente.

Informações sobre REACH: www.festool.com/reach

Оглавление

1	Указания по технике безопасности.....	38
2	Технические данные.....	38
3	Символы.....	39
4	Применение по назначению.....	39
5	Составные части инструмента.....	39
6	Эксплуатация.....	40
7	Обслуживание и уход.....	40
8	Опасность для окружающей среды.....	41

1 Указания по технике безопасности



ОСТОРОЖНО! Прочтите все указания по технике безопасности и инструкции.

Неточное соблюдение указаний может стать причиной удара электрическим током, пожара и/или серьезных травм.

Сохраняйте все указания по технике безопасности и инструкции для следующего пользователя.

- Лицам (включая детей) с ограниченными физическими, сенсорными или умственными способностями или не имеющим необходимого опыта и знаний запрещается использовать это зарядное устройство без присмотра или соответствующего инструктажа по технике безопасности. Следите за тем, чтобы **дети** не играли с зарядным устройством.
- **Детям** от восьми лет и старше, а также лицам с ограниченными физическими, сенсорными или умственными способностями или не имеющим необходимого опыта и/или знаний запрещается использовать это зарядное устройство без присмотра или инструктажа по технике без-

опасности. Не разрешайте **детям** играть с устройством. Запрещается **очистка и обслуживание** устройства **детьми** без присмотра.

- Не вскрывайте зарядное устройство!
- Не допускайте попадания в зарядное устройство металлической стружки или жидкостей!
- **ОСТОРОЖНО!** Не заряжайте с помощью этого зарядного устройства неподзаряжаемые аккумуляторы!
- **Не используйте для работы аккумуляторного инструмента блоки питания или аккумуляторы сторонних производителей. Не используйте для зарядки аккумуляторов зарядные устройства сторонних производителей.** Использование не рекомендованной изготовителем оснастки может привести к удару электрическим током и/или тяжёлым травмам.
- Защищайте инструмент от попадания влаги.
- Защищайте кабель от воздействия высоких температур, масла и острых кромок.
- Регулярно проверяйте вилку и кабель во избежание возможных повреждений. В случае повреждения замену вилки и кабеля выполняйте только в авторизованной мастерской Сервисной службы.
- **Не допускайте перекрытия вентиляционных прорезей зарядного устройства.** Это может привести к его перегреву и сбоям в работе.
- **В случае повреждения и неправильного использования аккумулятора возможно выделение паров.** Выделяющиеся пары могут вызывать раздражение дыхательных путей. Обеспечьте приток свежего воздуха и в случае недомогания вызовите врача.

2 Технические данные

Зарядное устройство	TCL 6	SCA 8
Сетевое напряжение (на входе)	220–240 В~	220–240 В~
Частота сети	50/60 Гц	50/60 Гц
Зарядное напряжение (на выходе)	10,8–18 В=	10,8–18 В=
Быстрая зарядка	макс. 6 А	макс. 8 А
Время зарядки аккумуляторов BP, BPS и BPC, прим.		
1,5 А·ч	26 мин	26 мин
2,6 А·ч	46 мин	46 мин

Зарядное устройство	TCL 6	SCA 8
3,1 А·ч	33 мин	33 мин
5,2 А·ч	45 мин	33 мин
6,2 А·ч	53 мин	40 мин
Допустимый диапазон температуры при зарядке	от -5 °C до +55 °C	от -5 °C до +55 °C
Схема контроля температуры	с помощью NTC-термистора	с помощью NTC-термистора
Класс защиты	□/II	□/II

3 Символы



Предупреждение об общей опасности



Предупреждение об ударе током



Прочтите руководство по эксплуатации и указания по технике безопасности!



Прочтите руководство по эксплуатации и указания по технике безопасности!



Только для использования внутри помещений



Предохранитель по току



Предохранительные трансформаторы



Класс защиты II



Не выбрасывайте вместе с бытовыми отходами.

4 Применение по назначению

Зарядные устройства предназначены

- для подзарядки литий-ионных аккумуляторов Festool: BP, BPS и BPC со следующими номинальными значениями напряжения и тока:

10,8 В (3S1P)	1,3 А·ч, 1,5 А·ч
10,8 В (3S2P)	2,6 А·ч, 3,0 А·ч
14,4 В (4S1P)	1,3 А·ч, 1,5 А·ч
14,4 В (4S2P)	2,6 А·ч, 3,0 А·ч, 4,2 А·ч, 5,2 А·ч*

18,0 В (5S1P)	1,3 А·ч, 1,5 А·ч, 2,6 А·ч, 3,1 А·ч*
---------------	-------------------------------------

18,0 В (5S2P)	2,6 А·ч, 3,0 А·ч, 4,2 А·ч, 5,2 А·ч*, 6,2 А·ч*
---------------	---

- Только для использования внутри помещений.

* быстрозарядные аккумуляторы



Ответственность за использование не по назначению несёт пользователь.

5 Составные части инструмента

[1-1] Зарядное гнездо

[1-2] Аккумулятор

[1-3] Индикатор оставшегося времени зарядки (только для SCA 8)

[1-4] Индикатор заряда

[1-5] Паз для намотки кабеля

[1-6] Вентиляционные отверстия (только для SCA 8)

[2] Настенный монтаж зарядного устройства

Иллюстрации находятся в начале руководства по эксплуатации.

6 Эксплуатация

6.1 Подготовка к работе

ПРЕДУПРЕЖДЕНИЕ

Недопустимое напряжение или частота!

Опасность несчастного случая

- ▶ Сетевое напряжение и частота источника тока должны соответствовать данным, указанным на заводской табличке.
- ▶ В Северной Америке можно использовать только электроинструменты Festool с характеристикой по напряжению 120 В/60 Гц.

Запуск процесса зарядки

 Перед подключением полностью размотайте кабель из выемки [1-5].

- ▶ Вставьте вилку зарядного устройства в розетку электросети.
- ▶ Вставьте аккумулятор [1-2] в зарядное гнездо [1-1].

Настенный монтаж

см. рис. [2]

6.2 Пояснение к светодиодной индикации

При подключении устройства к электросети на 1 секунду загораются все светодиоды (только для SCA 8).

После этого индикатор зарядки [1-4] сначала загорается жёлтым светом («самодиагностика»), а затем показывает текущее рабочее состояние устройства:

 **Жёлтый СД – горит непрерывно**

Зарядное устройство готово к эксплуатации.

 **Зелёный СД — мигает**

Выполняется зарядка аккумулятора.

 **Зелёный СД — горит непрерывно (READY)**

Аккумулятор заряжен более чем на 80 % и готов к работе. В фоновом режиме аккумулятор продолжает заряжаться до 100 %.

 **Красный СД – мигает**

Общий индикатор неисправности, например, неплотное соединение контактов, короткое замыкание, неисправность аккумулятора и т. д.

 **Красный СД – горит непрерывно**

Температура аккумулятора превышает допустимое значение. Как только температура

упадёт до допустимого значения, зарядное устройство автоматически переключится на зарядку.

> 45 min 
30 min 
15 min 
5 min 

Оставшееся время зарядки (только для SCA 8)

Зарядное устройство SCA 8 дополнительно показывает светодиодами [1-3] максимальное оставшееся время зарядки:

- ▶ Вставьте аккумулятор

Индикатор заряда несколько раз мигает. *Мигающий светодиод показывает максимальное оставшееся время зарядки.*

6.3 Указания по эксплуатации

В случае непрерывных или многократно повторяющихся циклов зарядки зарядное устройство может нагреваться. Это не представляет опасности и не указывает на техническую неисправность устройства.

При хранении в зарядном устройстве аккумуляторы остаются всегда полностью заряженными.

Заряжайте аккумуляторы только в хорошо проветриваемых местах.

AIRSTREAM (только для SCA 8)

Зарядное устройство SCA 8 оснащено вентилятором, который обеспечивает эффективное охлаждение аккумулятора BP 18 Li-AS.

7 Обслуживание и уход

Соблюдайте следующие правила:

- Следите за чистотой соединительных контактов на зарядном устройстве.
- Не допускайте перекрытия вентиляционных прорезей [1-6] на зарядном устройстве SCA 8.



Сервисное обслуживание и ремонт должны выполняться только специалистами фирмы-изготовителя или в сервисной мастерской. Адрес ближайшей мастерской см. на www.festool.ru/сервис

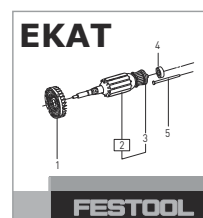

Используйте только оригинальные запасные части Festool! № для заказа на: www.festool.ru/сервис

8 Опасность для окружающей среды



Не выбрасывайте инструмент вместе с бытовыми отходами! Обеспечьте экологически безопасную утилизацию инструментов, оснастки и упаковки. Соблюдайте действующие национальные предписания.

Только для стран ЕС: согласно директиве ЕС об отходах электрического и электронного оборудования, а также гармонизированным национальным стандартам отслужившие свой срок электроинструменты должны утилизироваться отдельно и направляться на экологически безопасную переработку.

Информация по директиве REACH:

www.festool.com/reach

Obsah

1 Bezpečnostní pokyny.....	42
2 Technické údaje.....	42
3 Symboly.....	43
4 Použití v souladu s určením.....	43
5 Jednotlivé součásti.....	43
6 Provoz.....	43
7 Údržba a ošetřování.....	44
8 Životní prostředí.....	44

1 Bezpečnostní pokyny

! VÝSTRAHA! Přečtěte si všechny bezpečnostní pokyny a instrukce. Nedodržování bezpečnostních pokynů a instrukcí může způsobit úraz elektrickým proudem, požár a/nebo těžká poranění.

Všechny bezpečnostní pokyny a instrukce uschovejte, abyste je mohli použít i v budoucnosti.

- Tuto nabíječku smí používat osoby, včetně dětí, s omezenými fyzickými, smyslovými či duševními schopnostmi nebo s nedostatečnými zkušenostmi a vědomostmi pouze tehdy, když jsou pod dohledem osoby odpovědné za jejich bezpečnost nebo pokud je tato osoba instruovala ohledně bezpečného používání nabíječky. Na **děti** je nutné dohlížet, aby si s nabíječkou nehrály.
- Tuto nabíječku mohou používat **děti** od osmi let a osoby s omezenými fyzickými, smyslovými či duševními schopnostmi nebo

s nedostatečnými zkušenostmi a vědomostmi pouze tehdy, pokud jsou pod dohledem nebo pokud byly instruovány ohledně bezpečného používání zařízení a chápou nebezpečí, která z toho vyplývají. **Děti** si se zařízením nesmějí hrát. **Čištění a uživatelskou údržbu nesmějí děti** provádět bez dozoru.









- Nabíječku neotevírejte!
- Chraňte nabíječku před kovovými prvky (např. kovovými šponami) nebo kapalinami!
- **VÝSTRAHA!** S touto nabíječkou nepoužívejte nenabíjecí baterie!
- **K provozu akumulátorového elektrického náradí nepoužívejte síťové zdroje od jiných výrobců. K nabíjení akumulátorů nepoužívejte nabíječky od jiných výrobců.** Používání příslušenství neschváleného výrobcem může vést k elektrickému úrazu a/nebo těžkému poranění.
- Chraňte zařízení před vlhkem.
- Kabel chraňte před působením horka, oleje a ostrých hran.
- Pravidelně kontrolujte zástrčku a kabel, abyste zabránili ohrožení. V případě poškození je nechte vyměnit výhradně v autorizovaném zákaznickém servisu.
- **Nezakrývejte větrací štěrby nabíječky.** Nabíječka by se jinak mohla přehřát a řádně by nefungovala.
- **Při poškození a nesprávném používání akumulátoru mohou unikat výpary.** Výpary mohou podráždit dýchací cesty. Zajistěte přívod čerstvého vzduchu a v případě obtíží vyhledejte lékaře.

2 Technické údaje

Nabíječka	TCL 6	SCA 8
Síťové napětí (vstupní)	220–240 V ~	220–240 V ~
Síťová frekvence	50/60 Hz	50/60 Hz
Nabíjecí napětí (výstupní)	10,8–18 V=	10,8–18 V=
Rychlonabíjení	max. 6 A	max. 8 A
Doby nabíjení pro akumulátory BP, BPS a BPC, cca		
1,5 Ah	26 min	26 min
2,6 Ah	46 min	46 min
3,1 Ah	33 min	33 min
5,2 Ah	45 min	33 min
6,2 Ah	53 min	40 min
Přípustný rozsah teploty při nabíjení	-5 °C až +55 °C	-5 °C až +55 °C

Nabíječka	TCL 6	SCA 8
Sledování teploty	pomocí odporu NTC	pomocí odporu NTC
Třída ochrany	□ / II	□ / II

3 Symboly

-  Varování před všeobecným nebezpečím
-  Varování před úrazem elektrickým proudem
-  Přečtěte si návod k použití, bezpečnostní pokyny!
-  Přečtěte si návod k použití, bezpečnostní pokyny!
-  Vhodné pouze pro použití ve vnitřním prostředí
-  Pojistka s elektrickým proudem
-  Bezpečnostní transformátory
-  Třída ochrany II
-  Nevyhazujte do domovního odpadu.

4 Použití v souladu s určením

Nabíječky jsou vhodné

- pro nabíjení lithium-iontových akumulátorů Festool: BP, BPS a BPC následujících napěťových a proudových tříd:

10,8 V (3S1P)	1,3 Ah, 1,5 Ah
10,8 V (3S2P)	2,6 Ah, 3,0 Ah
14,4 V (4S1P)	1,3 Ah, 1,5 Ah
14,4 V (4S2P)	2,6 Ah, 3,0 Ah, 4,2 Ah, 5,2 Ah*
18,0 V (5S1P)	1,3 Ah, 1,5 Ah, 2,6 Ah, 3,1 Ah*
18,0 V (5S2P)	2,6 Ah, 3,0 Ah, 4,2 Ah, 5,2 Ah*, 6,2 Ah*

- pouze pro použití ve vnitřním prostředí

* Akumulátory umožňující rychlonabíjení.

-  Při použití v rozporu s určeným účelem přebírá odpovědnost uživatel.

5 Jednotlivé součásti

- [1-1]** Nabíjecí otvor
- [1-2]** Akumulátor

[1-3] Ukazatel zbývající doby nabíjení (pouze SCA 8)

[1-4] Ukazatel stavu nabití

[1-5] Naviják kabelu

[1-6] Větrací otvory (pouze SCA 8)

[2] Upevnění nabíječky na stěnu

Uvedené obrázky se nacházejí na začátku návodu k použití.

6 Provoz

6.1 Uvedení do provozu



VAROVÁNÍ

Nepřípustné napětí nebo nepřipustná frekvence!

Nebezpečí úrazu

- Síťové napětí a frekvence zdroje elektrické energie musí souhlasit s údaji na typovém štítku.
- V Severní Americe se smí používat pouze nářadí Festool s napětím 120 V / 60 Hz.

Spuštění nabíjení



Před uvedením do provozu se musí kabel zcela odvinout z prohlubně **[1-5]**.

- Zapojte síťovou zástrčku nabíječky do zásuvky.
- Zasuňte akumulátor **[1-2]** do nabíjecího otvoru **[1-1]**.

Upevnění na stěnu

viz obrázek **[2]**

6.2 Význam LED

Po zapojení nabíječky do zásuvky se cca na 1 s rozsvítí všechny LED (pouze SCA 8).

Poté se na ukazateli stavu nabití **[1-4]** nabíječky nejprve rozsvítí žlutá LED (vlastní kontrola) a pak se zobrazí příslušný provozní stav nabíječky:



Žlutá LED – svítí trvale

Nabíječka je připravená k provozu.



Zelená LED – bliká

Akumulátor se nabíjí.

READY LED zelená – svítí trvale – READY

Akumulátor je nabitý na více než 80 % a připravený k použití. Na pozadí se akumulátor dále nabíjí až na 100 %.

LED červená – bliká

Indikace obecné chyby, např. nedokonalý kontakt, zkrat, vadný akumulátor.

LED červená – svítí trvale

Teplota akumulátoru překročila přípustné mezní hodnoty. Po dosažení přípustné teploty se nabíječka automaticky přepne na nabíjení.



Zbývající doba nabíjení (pouze SCA 8)

Navíc nabíječka SCA 8 pomocí LED [1-3] zobrazuje maximální zbývající dobu nabíjení:

- ▶ Vložte akumulátor.

Ukazatel stavu nabití několikrát zabliká.

Maximální zbývající doba nabíjení je indikována blikáním příslušných LED.

6.3 Pracovní pokyny

Při nepřetržitém nabíjení, resp. více po sobě následujících nabíjecích cyklech se nabíječka může zahřát. Je to neškodné a neznamena to technickou závadu.

Při uchovávání v nabíječce zůstanou akumulátory vždy zcela nabité.

Akumulátory nabíjejte pouze v dobře větraném prostředí.

AIRSTREAM (pouze SCA 8)

Nabíječka SCA 8 je vybavená ventilátorem a aktivně tak podporuje chlazení akumulátoru BP 18 Li-AS.

7 Údržba a ošetřování

Dodržujte následující pokyny:

- Připojovací kontakty nabíječky udržujte čisté.
- Větrací štěrbinu [1-6] na nabíječce SCA 8 musí být volné.



Servis a opravy smí provádět pouze výrobce nebo servisní dílny. Nejbližší adresu najdete na: www.festool.cz/sluzby

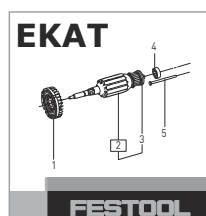

Používejte jen originální náhradní díly Festool! Obj. č. na: www.festool.cz/sluzby

8 Životní prostředí



Nářadí nevyhazujte do domovního odpadu! Zařízení, příslušenství a obaly odevzdejte k ekologické recyklaci. Dodržujte platné vnitrostátní předpisy.

Pouze EU: Podle evropské směrnice o odpadních elektrických a elektronických zařízeních a provádění v národním právu se musí staré elektrické nářadí shromažďovat odděleně a odevzdat k ekologické recyklaci.

Informace k REACH: www.festool.com/reach

Spis treści

1 Uwagi dotyczące bezpieczeństwa.....	45
2 Dane techniczne.....	45
3 Symbole.....	46
4 Użycie zgodne z przeznaczeniem.....	46
5 Elementy urządzenia.....	46
6 Tryb pracy.....	46
7 Konserwacja i utrzymanie w czystości.....	47
8 Środowisko.....	47

1 Uwagi dotyczące bezpieczeństwa



OSTRZEŻENIE! Należy przeczytać wszystkie wskazówki i instrukcje dotyczące bezpieczeństwa. Nieprzestrzeganie wskazówek i instrukcji dotyczących bezpieczeństwa może doprowadzić do porażenia prądem, pożaru i/ lub powstania ciężkich obrażeń ciała.

Wszystkie wskazówki i instrukcje dotyczące bezpieczeństwa należy zachować do wykorzystania w przyszłości.

- Ładowarka ta może być używana przez osoby i dzieci o ograniczonych zdolnościach fizycznych, sensorycznych lub umysłowych lub też o ograniczonym doświadczeniu i wiedzy, tylko wówczas, jeśli są one pod nadzorem osób odpowiedzialnych za ich bezpieczeństwo lub zostały poinstruowane o sposobie bezpiecznego użytkowania ładowarki. **Dzieci** nie mogą bawić się ładowarką.
- Ładowarka ta może być używana przez **dzieci** od ośmiu lat i więcej, jak również przez osoby o ograniczonych zdolnościach fizycznych, sensorycznych lub umysłowych

lub też o ograniczonym doświadczeniu i wiedzy, jeśli są one pod nadzorem, zostały poinstruowane o sposobie bezpiecznego użytkowania urządzenia i rozumieją wynikające w związku z tym zagrożenia. **Dzieci** nie mogą bawić się tym urządzeniem. **Dzieci** nie mogą wykonywać **czyszczenia i konserwacji** bez nadzoru.









- Nie otwierać ładowarki!
- Chronić ładowarkę przed metalowymi elementami (np. opłatkami metali) oraz cieczami!
- **OSTRZEŻENIE!** Nie ładować baterii nietałowych!
- **Do zasilania elektronarzędzi akumulatorowych nie należy używać zasilaczy ani akumulatorów innych producentów. Nie używać ładowarek innych producentów do ładowania akumulatorów.** Zastosowanie wyposażenia niedopuszczonego przez producenta może doprowadzić do porażenia prądem elektrycznym i/ lub poważnego wypadku.
- Chronić urządzenie przed wilgocią.
- Chroń kabel przed wysoką temperaturą, olejem i ostrymi krawędziami.
- Regularnie sprawdzać wtyczkę oraz kabel, aby uniknąć zagrożenia. W razie uszkodzenia zlecić ich wymianę w autoryzowanym warsztacie serwisowym.
- **Nie zakrywać szczelin wentylacyjnych ładowarki.** Ładowarka może się przegrzać i działać nieprawidłowo.
- **W przypadku uszkodzenia oraz nieprawidłowego użytkowania akumulatora mogą wydobywać się z niego opary.** Opary mogą powodować podrażnienie dróg oddechowych. Należy zapewnić doływ świeżego powietrza i skonsultować się z lekarzem.

2 Dane techniczne

Ładowarka	TCL 6	SCA 8
Napięcie sieciowe (wejście)	220 - 240 V~	220 - 240 V~
Częstotliwość sieciowa	50/60 Hz	50/60 Hz
Napięcie ładowania (wyjście)	10,8 - 18 V=	10,8 - 18 V=
Ładowanie szybkie	maks. 6 A	maks. 8 A
Czas ładowania dla akumulatorów BP, BPS i BPC wynosi ok.		
1,5 Ah	26 min.	26 min
2,6 Ah	46 min	46 min
3,1 Ah	33 min	33 min

Ładowarka	TCL 6	SCA 8
5,2 Ah	45 min	33 min
6,2 Ah	53 min	40 min
Dopuszczalny zakres temperatury	od -5°C do +55°C	od -5°C do +55°C
Kontrola temperatury	za pomocą tyrystora o ujemnym współczynniku temperaturowym	za pomocą tyrystora o ujemnym współczynniku temperaturowym
Klasa zabezpieczenia	□/II	□/II

3 Symbole

-  Ostrzeżenie przed ogólnym zagrożeniem
-  Ostrzeżenie przed porażeniem prądem
-  Przeczytać instrukcję obsługi i wskazówki dotyczące bezpieczeństwa!
-  Przeczytać instrukcję obsługi i wskazówki dotyczące bezpieczeństwa!
-  Tylko do użytku wewnętrznego.
-  Bezpiecznik elektryczny
-  Transformatory bezpieczeństwa
-  Klasa zabezpieczenia II
-  Nie wyrzucać razem z odpadami domowymi.

4 Użycie zgodne z przeznaczeniem

Ładowarki przeznaczone

- do ładowania akumulatorów Li-Ion Festool: BP, BPS i BPC należące do następujących klas napięcia i natężenia:

10,8 V (3S1P)	1,3 Ah, 1,5 Ah
10,8 V (3S2P)	2,6 Ah, 3,0 Ah
14,4 V (4S1P)	1,3 Ah, 1,5 Ah
14,4 V (4S2P)	2,6 Ah, 3,0 Ah, 4,2 Ah, 5,2 Ah*
18,0 V (5S1P)	1,3 Ah, 1,5 Ah, 2,6 Ah, 3,1 Ah*
18,0 V (5S2P)	2,6 Ah, 3,0 Ah, 4,2 Ah, 5,2 Ah*, 6.2 Ah*

- tylko do użytku wewnętrznego.

* akumulatory szybko ładujące

 W przypadku eksploatacji niezgodnej z przeznaczeniem, odpowiedzialność ponosi użytkownik.



5 Elementy urządzenia

- [1-1]** Komora ładowarki
- [1-2]** Akumulator
- [1-3]** Wskaźnik pozostającego czasu ładowania (SCA 8)
- [1-4]** Wskaźnik statusu ładowania
- [1-5]** Z możliwością nawijania przewodu
- [1-6]** Otwory wentylacyjne (tylko SCA 8)
- [2]** Mocowanie ładowarki do ściany

Podane rysunki znajdują się w załączniku instrukcji obsługi.

6 Tryb pracy

6.1 Uruchamianie

  **OSTRZEŻENIE**

Niedopuszczalne napięcie lub częstotliwość! Niebezpieczeństwo wypadku

- ▶ Napięcie sieciowe i częstotliwość źródła prądu muszą zgadzać się z danymi na tabliczce identyfikacyjnej.
- ▶ W Ameryce Północnej wolno stosować wyłącznie urządzenia Festool o parametrach napięcia 120 V/60 Hz.

Rozpoczęcie ładowania

 Przed uruchomieniem kabel musi zostać w pełni wyjęty z wycięcia **[1-5]**.

- ▶ Podłączyć wtyczkę ładowarki do gniazdka.
- ▶ Wsunąć akumulator **[1-2]** do komory ładowarki **[1-1]**.

Przytwierdzenie do ściany

patrz ilustracja **[2]**

6.2 Znaczenie diod LED

Po podłączeniu ładowarki do gniazdka przez ok. 1 s świecą się wszystkie diody LED (tylko SCA 8).

Następnie, wskaźnik statusu ładowania [1-4] ładowarki świeci się na żółto (autotest), a później wyświetla obecny status ładowarki:



żółta dioda - stałe światło

ładowarka jest gotowa do pracy.



zielona dioda - miganie

trwa ładowanie akumulatora.

READY Zielona dioda - stałe światło - READY (gotowe)

Akumulator jest naładowany w > 80% i gotowy do użycia. Jednocześnie akumulator jest dalej ładowany do osiągnięcia 100%.



Czerwona dioda - miganie

Ogólne wskazanie zakłócenia, np.: brak pełnego styku, zwarcie, uszkodzenie akumulatora, itp.



Czerwona dioda - stałe światło

Temperatura akumulatora wykracza poza dopuszczalną wartość graniczną. Po osiągnięciu dopuszczalnej temperatury ładowarka automatycznie przetacza się na ładowanie.



Pozostający czas ładowania (tylko SCA 8)

Dodatkowo, ładowarka SCA 8 sygnalizuje maksymalny pozostający czas ładowania poprzez diody [1-3]:

► Wsunąć akumulator

Wskaźnik statusu ładowania zacznie migać. *Maksymalny pozostający czas ładowania zostanie zasygnalizowany przez miganie odpowiedniej diody.*

6.3 Wskazówki dotyczące użytkowania

Przy ciągłym ładowaniu lub wielokrotnie powtarzających się bez przerwy cyklach ładowania ładowarka może się nagrzewać. Jest to jednak niegroźne i nie oznacza usterki technicznej.

Podczas przechowywania w ładowarce, akumulatory zawsze pozostają w pełni naładowane.

Akumulatory ładować wyłącznie w otoczeniu zapewniającym dobrą wentylację.

AIRSTREAM (tylko SCA 8)

Ładowarka SCA 8 jest wyposażona w wentylator i aktywnie wspiera chłodzenie akumulatorów BP 18 Li-AS.

7 Konserwacja i utrzymanie w czystości

Przestrzegać następujących wskazówek:

- Utrzymywać styki ładowarki w czystości.
- Nie zakrywać szczelin wentylacyjnych [1-6] ładowarki SCA 8.



Serwis i naprawa wyłącznie u producenta i w certyfikowanych warsztatach. Najbliższy adres znaleźć można na: www.festool.pl/serwis



Stosować wyłącznie oryginalne części zamienne firmy Festool! Nr kat. na stronie: www.festool.pl/serwis

8 Środowisko



Nie wyrzucać urządzenia razem z odpadami domowymi! Urządzenia, wyposażenie i opakowania przekazywać do recyklingu przyjaznego środowisku. Przestrzegać obowiązujących przepisów krajowych.

Tylko w UE: Zgodnie z europejską dyrektywą dotyczącą zużytych urządzeń elektrycznych i elektronicznych i jej transpozycją do prawa krajowego, zużyte elektronarzędzia podlegają segregacji i recyklingowi w sposób przyjazny środowisku.

Informacje dotyczące rozporządzenia REACH: www.festool.pl/reach