

D	Originalbetriebsanleitung - Baustrahler	5
GB	Original operating manual - Flood light	8
F	Notice d'utilisation d'origine - Projecteur de chantier	11
E	Manual de instrucciones original - Proyector	14
I	Istruzioni per l'uso originali - Faro da cantiere	17
NL	Originele gebruiksaanwijzing - Werklamp	20
S	Originalbruksanvisning - Byggstrålkastare	23
FIN	Alkuperäiset käyttöohjeet - Rakennusvalaisin	26
DK	Original brugsanvisning - Arbejdslampe	29
N	Originalbruksanvisning - Arbejdslampe	32
P	Manual de instruções original - Luz de trabalho	35
RUS	Оригинал Руководства по эксплуатации - Проектор для строительных площадок	38
CZ	Originál návodu k obsluze - Stavební světlo	41
PL	Oryginalna instrukcja eksploatacji - Lampa robocza	44

SYSLITE DUO

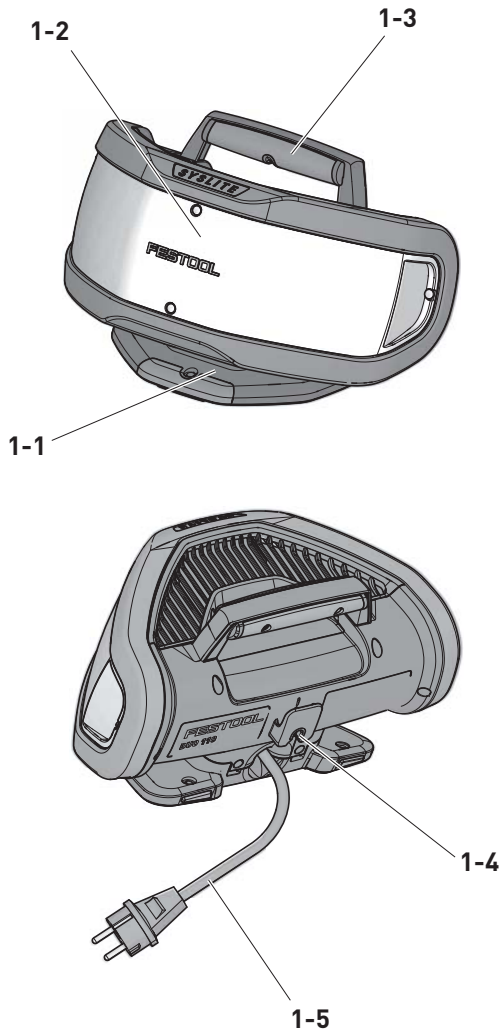

1



2

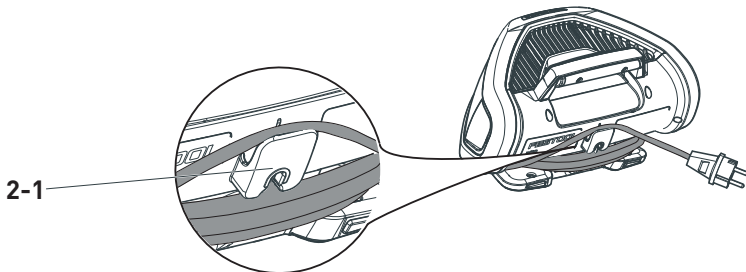

3

7-7/8"

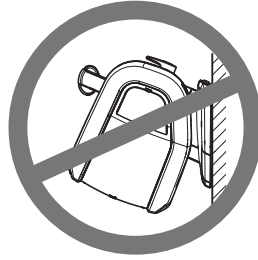
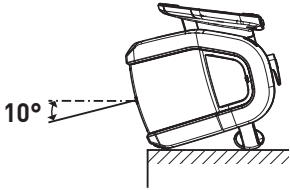
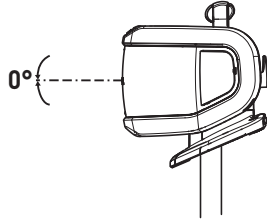
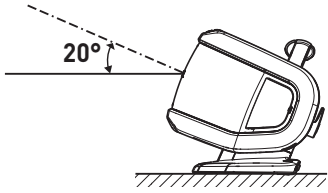

4

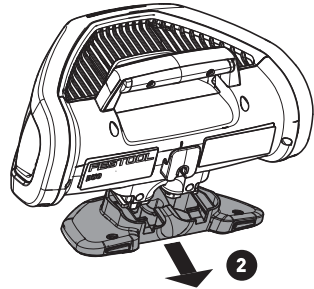
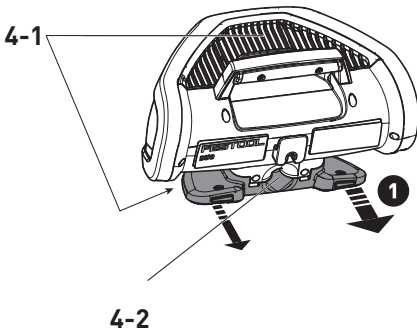

7-7/8"

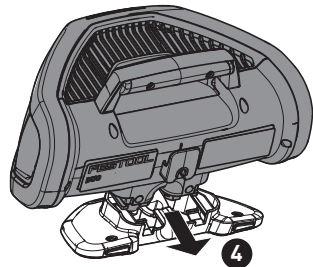
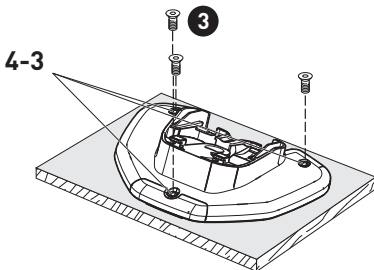

5



ST DUO 200

0,2m

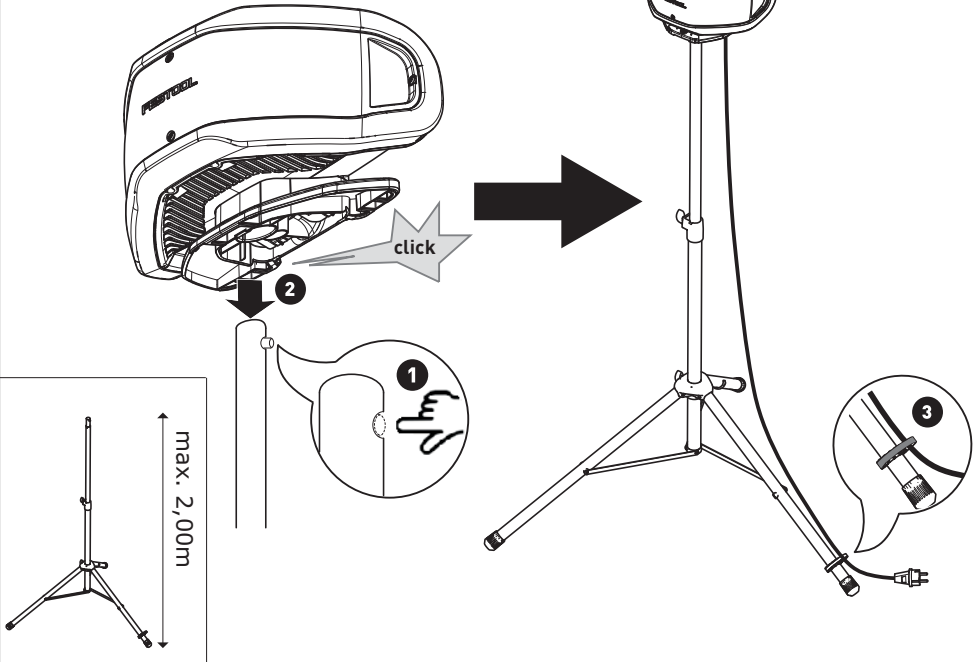

6

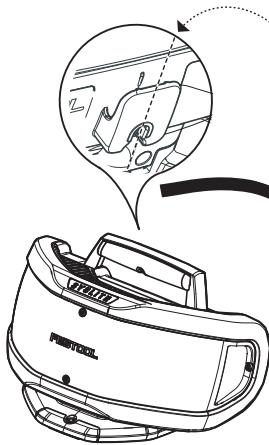

Ø10-12 mm

3 mm

0,2m

7

0,2m



7-1

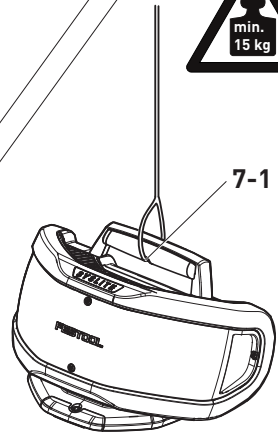





Originalbetriebsanleitung

Die angegebenen Abbildungen befinden sich am Anfang der Betriebsanleitung.

1 Symbole

Symbol Bedeutung

	Warnung vor allgemeiner Gefahr
	Warnung vor Stromschlag
	Betriebsanleitung, Sicherheitshinweise lesen!
	Nicht in den Lichtstrahl blicken!
	Kleinster Abstand zu angestrahlten Flächen oder brennbaren Materialien
	Gerät für "rauen Betrieb" geeignet nach DIN EN 60598.
	Mindestbelastbarkeit des Aufhängungsseils.
	Nicht in den Hausmüll geben.

2 Sicherheitshinweise

! WARNUNG! Lesen Sie alle Sicherheitshinweise und Anweisungen. Versäumnisse bei der Einhaltung der Sicherheitshinweise und Anweisungen können elektrischen Schlag, Brand und/oder schwere Verletzungen verursachen.

Bewahren Sie alle Sicherheitshinweise und Anweisungen für die Zukunft auf.

- **Gehen Sie sorgsam mit dem Gerät um.** Das Gerät kann Hitze erzeugen, die zu erhöhter Brand- und Explosionsgefahr führt.
- **Arbeiten Sie mit dem Gerät nicht in explosionsgefährdeter Umgebung.**
- **Decken Sie das Gerät nicht ab, während es in Betrieb ist.** Das Gerät erwärmt sich im Betrieb und kann Verbrennungen verursachen, wenn sich Hitze staut.



-Warnung vor schädlicher Lichtstrahlung. Blicken Sie nicht längere Zeit in den Lichtstrahl. Richten Sie den Lichtstrahl nicht auf andere Personen oder Tiere.

Nach DIN EN 62471 ist das Gerät unter den meisten Nutzungsumständen sicher, außer bei sehr lange andauernder Exposition unter direkter Lichtstrahl exposition des Auges.

- **Lassen Sie Ihr Gerät nur von qualifiziertem Fachpersonal und nur mit Original-Ersatzteilen**

reparieren. Die in diesem Gerät verbaute Lichtquelle darf ausschließlich vom Hersteller oder einer Kundendienstwerkstatt ausgetauscht werden. Damit wird sichergestellt, dass die Sicherheit des Geräts erhalten bleibt.

- Regelmäßig den Stecker und das Kabel prüfen, um eine Gefährdung zu vermeiden. Diese bei Beschädigung ausschließlich von einer autorisierten Kundendienstwerkstatt erneuern lassen.
- Beim Aufstellen des Geräts auf stabile Positionierung oder ausreichend feste Aufhängung achten. Das Gerät könnte herunterfallen. Es besteht Verletzungsgefahr.
- Das Gerät nicht weiterverwenden, wenn es beschädigt ist.
- Das Gerät ist kein Spielzeug! Halten Sie das Gerät von Kindern fern.

3 Bestimmungsgemäße Verwendung

Der Baustrahler ist zum großflächigen Beleuchten von Baustellenbereichen, Arbeitsräumen, Garagen usw. geeignet. Auf die elektrische Sicherheit der Stromanschlusstelle ist zu achten.

Das Gerät ist **nicht** zur Raumbelichtung im Haushalt geeignet.

 Bei nicht bestimmungsgemäßem Gebrauch haftet der Benutzer.

 **ACHTUNG!** In einigen Staaten existieren zusätzliche Vorschriften für den Einsatz von elektrischen Betriebsmitteln auf Baustellen. Diese nationalen Vorschriften können die Verwendung des Baustrahlers einschränken oder zusätzlich Anforderungen stellen. Beachten sie die für Sie geltenden nationalen Bestimmungen!

4 Technische Daten

Baustrahler	SYSLITE DUO
Nennspannung	220 - 240 V
Frequenz	50/60 Hz
Leuchtmittel	80 x 1,4 W Power LED
Maximalleistung	112 W
LED-Lichtstrom	8000 lm
Farbtemperatur	5000 K
Farbwiedergabe RA	>80
Lebensdauer (L70)	>10.000 h
Gewicht	3,4 kg
Schutzart	IP 55

5 Geräteelemente

- [1-1] Abziehbarer Standfuß, Kabelaufwicklung
- [1-2] Leuchtfläche
- [1-3] Handgriff
- [1-4] Wandhaken, Kabelklemme
- [1-5] Netzanschlussleitung

6 Inbetriebnahme



WARNUNG

Unzulässige Spannung oder Frequenz! Unfallgefahr

- ▶ Angaben auf Typenschild beachten.
- ▶ Länderbesonderheiten beachten.

6.1 Ein-/Ausschalten

Einschalten

- ! Der Netzstecker des Geräts darf nicht in feuchter Umgebung eingesteckt werden, da dieser nicht über einen entsprechenden Feuchtigkeitsschutz verfügt.

- ▶ Netzstecker einstecken.
- Leuchtkegel erscheint selbsttätig.*

Ausschalten

- ▶ Netzstecker ausstecken.
- ▶ Netzanschlussleitung auf Standfuß [1-1] aufwickeln. Das Kabelende kann an der dafür vorgesehenen Klemme [2-1] eingehakt werden.

6.2 Temperaturüberwachung

Bei Überschreitung der zulässigen Betriebstemperatur reduziert das Gerät seine Leuchtleistung automatisch. Bei fortdauernder Temperaturüberschreitung trotz reduzierter Leuchtleistung wird die Stromversorgung völlig unterbrochen.

Maßnahmen bei reduzierter Leuchtleistung:

- ▶ Netzstecker ziehen,
- ▶ Ursache der Überhitzung beheben (z. B. verstopfte Lüftungsschlitze),
- ▶ Netzstecker wieder einstecken.

Die volle Leuchtleistung ist wiederhergestellt.

7 Aufstellen



Gerät stets mit Standfuß aufstellen, um die Lüftungsschlitze [4-1] frei zu halten.

Auf trockene, ebene und stabile Fläche stellen. Gerät nicht an der Netzanschlussleitung aufhängen, um elektrische Gefahren durch Überanspruchung des Kabels zu vermeiden. Lüftungsschlitze nicht abkleben oder blockieren.



Mindestabstand zu angestrahlten Flächen und brennbaren Materialien von 0,2 m einhalten.

Aufstellwinkel [3]

Das Gerät kann in drei unterschiedlichen Winkeln aufgestellt werden.

8 Befestigen auf Fläche [4]

Zur besseren Fixierung ist der Standfuß [4-2] abnehmbar und mit Öffnungen [4-3] zum Festschrauben an Untergrund oder Decke versehen.

- ▶ Standfuß abziehen, dabei zu Beginn auf einer Seite stärker ziehen.
- ▶ Standfuß gleichmäßig abziehen.
- ▶ Standfuß am Untergrund festschrauben.



Gerät nicht an vertikalen Flächen (Wänden etc.) anbringen, da sonst die Kühlleistung der Lüftungsschlitze beeinträchtigt wird.

- ▶ Baustrahler aufsetzen.

9 Aufstellen mit Stativ [5]



Das Gerät nur mit Festool Stativ ST DUO 200 verwenden. Die Gesamthöhe des Stativs darf 2,0 m nicht überschreiten. Bedienungsanleitung des Stativs beachten.

- ▶ Stativ bis zum Anschlag aufklappen [5].
- ▶ Baustrahler aufsetzen.
- ▶ Aufgesetzten Baustrahler bis zum Einrasten drehen.

10 Aufhängen

10.1 An Wand [6]

Gerät rückwärtig am dafür vorgesehenen Wandhaken [2-1] aufhängen. Wandhaken an einem Nagel- oder Schraubenkopf aufsetzen, der in die Wand eingelassen ist.

10.2 An Seil [7]

Das Gerät kann an der Führungsrille [7-1] mittig am Handgriff an einem Seil aufgehängt werden.

11 Wartung und Pflege



WARNUNG

Verletzungsgefahr, Stromschlag

- ▶ Vor allen Wartungs- und Pflegearbeiten stets den Netzstecker aus der Steckdose ziehen!
- ▶ Alle Wartungs- und Reparaturarbeiten, die ein Öffnen des Gehäuses erfordern, dürfen nur von einer autorisierten Kundendienstwerkstatt durchgeführt werden.

Wartungs- und Pflegehinweise



Kundendienst und Reparatur nur durch Hersteller oder durch Service-werkstätten: Nächstgelegene Adresse unter: www.festool.com/service



Nur original Festool Ersatzteile verwenden! Bestell-Nr. unter: www.festool.com/service

- Kunststoffscheibe des Geräts nur mit einem trockenen, weichen Tuch reinigen, um Beschädigungen zu vermeiden. Keine Lösemittel verwenden.
- Zur Sicherung der Luftzirkulation die Kühl-luftöffnungen am Gerät stets frei und sauber halten.

12 Umwelt



Gerät nicht in den Hausmüll werfen! Geräte, Zubehör und Verpackungen einer umweltgerechten Wiederverwertung zuführen. Geltende nationale Vorschriften beachten.

Nur EU: Gemäß Europäischer Richtlinie über Elektro- und Elektronik-Altgeräte und Umsetzung in nationales Recht müssen verbrauchte Elektrowerkzeuge getrennt gesammelt und einer umweltgerechten Wiederverwertung zugeführt werden.

Informationen zur REACH: www.festool.com/reach

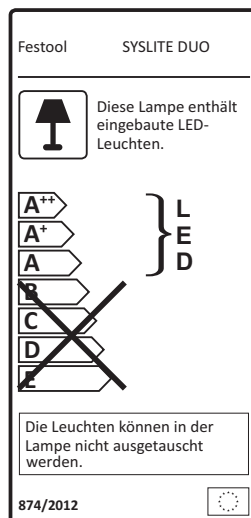

13 EG-Konformitätserklärung

Baustrahler	Serien-Nr
SYSLITE DUO	10012847, 10017550, 10017551
Jahr der CE-Kennzeichnung: 2015	

Wir erklären in alleiniger Verantwortung, dass dieses Produkt mit allen relevanten Anforderungen folgender Richtlinien, Normen oder normativen Dokumenten übereinstimmt:

2011/65/EU, 2004/108/EG (bis 19.04.2016), 2014/30/EU (ab 20.4.2016), EN 55015:2013, EN 60598-1:2008 + A11-2009, EN 60598-2-4:1997, EN 60598-2-24:2013, EN 61000-3-2:2014, EN 61000-3-3:2013, EN 61547:2009, EN 62471:2008, EN 62493:2010, EN 62031:2008+A1:2013

Festool GmbH

Wertstr. 20, D-73240 Wendlingen

ppa W. Zondler

Wolfgang Zondler

Leiter Forschung, Entwicklung, technische Dokumentation









2016-01-22

Original operating manual

The specified illustrations appear at the beginning of the Operating Instructions.

1 Symbols

Symbol Significance

-  Warning of general danger
-  Risk of electric shock
-  Read operating instructions and safety notices!
-  Do not look directly into the light beam!
-  Minimum distance to illuminated surface and inflammable substances.
-  Minimal break load of suspension rope.
-  Device qualifies for "rough use" according to DIN EN 60598.
-  Do not dispose of as domestic waste.

2 Safety instructions

 **WARNING!** Read all safety warnings, instructions, illustrations and specifications provided with this tool. Failure to follow all instructions listed below may result in electric shock, fire and/or serious injury.

Save all warnings and instructions for future reference.

- **Handle flood light with care.** Device may generate heat that increases the risk of fire and explosions.
- Never use the device in potentially explosive environments.
- Do not cover the device when switched on. The device heats up during operation and can burn the surface of the skin.



-Warning against harmful light radiation. Do not look into the light beam for long periods. Do not direct the light beam towards other people or animals. According to DIN EN 62471 the device is safe under most usages, except when exposing the eye directly to the light beam for extended periods of time.

- **Have your device repaired by qualified specialist staff and always use original spare parts to ensure that your device operates reliably.** The light source contained in this luminaire shall only

be replaced by the manufacturer or his service agent or a similar qualified person.

- Check the plug and the cable regularly and should either become damaged, in order to avoid a hazard, have them replaced by an authorised after-sales service workshop.
- **When setting up the device provide for stable positioning or firm suspension.** Device could fall down. Risk of injury.
- Discontinue use if device is damaged.
- Device is no toy! Keep away from children.

3 Intended use

Floodlight is intended for illumination of construction sites, work areas, garages and the like. The electrical safety of the power source must be safeguarded.

The device is **not** suitable for illuminating rooms in residential buildings.

 The user is liable for improper or non-intended use.

 **CAUTION!** In some countries, additional regulations exist relating to the use of electrical equipment on construction sites. These national regulations can restrict the use of the working light or present additional requirements. Take into account any applicable national regulations.

4 Technical data

Flood light	SYSLITE DUO
Nominal voltage	220 - 240 V
Frequency	50/60 Hz
Illuminant	80 x 1,4 W Power LED
Max. power	112 Watt
Light current	8000 lm
Light color	5000 K
Color rendering index	>80
Lifespan (L70)	>10.000h
Weight	3,4 kg
Protection type	IP 55

5 Machine features

- [1-1]** Detachable stand, cable spool
- [1-2]** Luminous area
- [1-3]** Handle
- [1-4]** Wall peg, cable clam
- [1-5]** Mains power cable

6 Operation



WARNING

Unauthorised voltage or frequency!

Risk of accidents

- ▶ Observe the specifications on the machine's name plate.
- ▶ Observe country-specific regulations.

6.1 Switch on/off

Switching on the device



The power plug of the device may not be plugged in in a moist environment, as it does not feature a proofing against dampness.

- ▶ Insert mains plug into socket.

Light cone appears instantly.

Switching off the device

- ▶ Unplug the mains plug.
- ▶ Coil mains cord on the stand [1-1]. Pin the end of the cable into the clam [2-1].

6.2 Temperature surveillance

When exceeding the temperature limit, the device automatically reduces luminosity. If device continually exceeds temperature limits, power is cut off completely.

Measures for restoring luminosity:

- ▶ Pull mains plug,
- ▶ remove cause of overtemperature (i. e. obstructed air vents),
- ▶ reinsert mains plug.

Full luminosity is restored.

7 Setup



Always set up device with stand to keep air vents air accessible [4-1].

Place on dry, even and stable surface. Do not suspend device from its power cord. Electrical hazards by overstraining the power cord may occur. Prevent obstruction of the cooling slits on top and bottom of the device.



Minimum distance to illuminated surfaces and combustible materials 0,2 m.

Set up angles [3]

Device may be set up in three different angles.

8 Affixing to surfaces [4]

For securer mounting the device is outfitted with a detachable stand [4-2] that includes bolt holes [4-3] for secure attachment to surfaces.

- ▶ Pull off stand. Begin by pulling more strongly on one side.
- ▶ Evenly pull off stand.
- ▶ Affix stand to surface.



Do not affix device to vertical surfaces (walls etc.) as this significantly reduces the cooling performance of the air vents.

- ▶ Mount device on stand.

9 Set up with tripod [5]



Use device only with the Festool tripod ST DUO 200. Tripod height may not exceed 2,0 m. Observe the instructions in the tripod manual.

- ▶ Expand tripod legs completely [5].
- ▶ Mount device on tripod.
- ▶ Swivel flood light until catch snaps into place.

10 Suspend

10.1 from wall [6]

Use wall peg [2-1] on rear side of device. Place on nail or screw head which protrudes from a wall.

10.2 by rope [7]

Device can be suspended from a rope via the guiding groove [7-1] located on handhold.

11 Service and maintenance



WARNING

Risk of injury, electric shock

- ▶ Always disconnect the mains plug from the socket before performing maintenance work on the machine!
- ▶ All maintenance and repair work which requires the motor housing to be opened must only be carried out by an authorised service workshop.

Service and maintenance



Customer service and repair only through manufacturer or service workshops: Please find the nearest address at: www.festool.com/service



Only use original Festool spare parts!
Order No. at: www.festool.com/service

- Always clean the plastic cover on the working light with soft, dry cloth to prevent any damage. Do not use solvents.
- To ensure constant air circulation, always keep the cooling air openings in the device clean and free of blockages.

12 Environment



Do not dispose of the device in household waste! Recycle devices, accessories and packaging. Observe applicable national regulations.

EU only: In accordance with European Directive on waste electrical and electronic equipment and implementation in national law, used electric power tools must be collected separately and handed in for environmentally friendly recycling.

Information on REACH: www.festool.com/reach

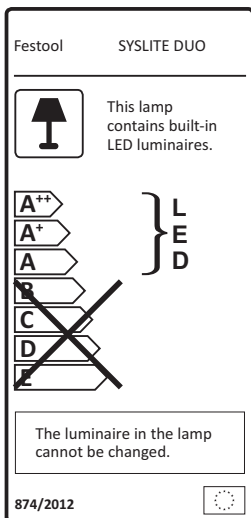

13 EU Declaration of Conformity

Flood light	Serial No.
SYSLITE DUO	10012847, 10017550, 10017551
Year of CE mark: 2015	

We declare under sole responsibility that this product complies with all the relevant requirements in the following directives, standards and normative documents:

2011/65/EU, 2004/108/EG (until 19.04.2016), 2014/30/EU (from 20.4.2016), EN 55015:2013, EN 60598-1:2008 + A11-2009, EN 60598-2-4:1997, EN 60598-2-24:2013, EN 61000-3-2:2014, EN 61000-3-3:2013, EN 61547:2009, EN 62471:2008, EN 62493:2010, EN 62031:2008+A1:2013

Festool GmbH

Wertstr. 20, D-73240 Wendlingen, Germany

Wolfgang Zondler

Head of Research, Development and Technical Documentation









2016-01-22

Notice d'utilisation d'origine

Les illustrations indiquées se trouvent en début de notice d'utilisation.

1 Symboles

Symbole Signification

-  Avertissement de danger
-  Avertissement contre le risque d'électrocution
-  Notice d'utilisation, lire les consignes de sécurité !
-  Ne jamais regarder dans l'axe du faisceau lumineux !
-  Plus petite distance aux surfaces éclairées ou à des matériaux inflammables
-  Appareil convient aux utilisations difficiles selon DIN EN 60598.
-  Capacité de charge minimale de la corde de suspension.
-  Ne pas jeter l'appareil avec les ordures ménagères.

2 Consignes de sécurité

 Avertissement ! Veuillez lire toutes les consignes de sécurité et instructions. Le non-respect des consignes d'avertissement et des instructions peut occasionner un choc électrique, un incendie et/ou des blessures graves.

Conserver toutes les consignes de sécurité et notices d'instructions pour une référence future.

- **Utiliser l'appareil avec précaution.** L'appareil peut générer de la chaleur, d'où un risque accru d'incendie et d'explosion.
- **Ne pas travailler avec l'appareil dans un environnement présentant un risque d'explosion.**
- **Ne pas couvrir l'appareil pendant son fonctionnement.** La température de l'appareil augmente pendant son utilisation et la chaleur accumulée peut provoquer des brûlures.



-Avertissement sur les rayonnements lumineux nocifs. Ne pas regarder longtemps dans l'axe du faisceau lumineux.

Ne pas diriger le faisceau lumineux sur d'autres personnes ou animaux. Conformément à DIN EN 62471, l'appareil est sûr dans la plupart des cas

d'utilisation, sauf pour une très longue exposition de l'œil au faisceau lumineux direct.

- **Faites réparer votre appareil uniquement par un personnel qualifié ; les réparations doivent être effectuées avec des pièces d'origine uniquement.** La source lumineuse contenue dans cet appareil doit uniquement être remplacée par le fabricant ou un atelier du Service Après-Vente afin de garantir la fiabilité de l'appareil.
- Contrôler régulièrement le connecteur et le câble pour éviter tout danger. En cas d'endommagement, les faire remplacer uniquement par un atelier de service après-vente agréé.
- En installant l'appareil, veiller à un positionnement stable ou à une suspension suffisamment solide. L'appareil pourrait tomber. Il y a risque de blessures.
- Ne pas utiliser l'appareil quand il est endommagé.
- L'appareil n'est pas un jouet ! Maintenir l'appareil hors de portée des enfants.

3 Utilisation en conformité avec les instructions

Le projecteur de chantier convient pour éclairer sur une grande surface des zones de chantier, des salles de travail, des garages, etc. Veiller à la sécurité électrique du raccordement électrique.

L'appareil **n'est pas** prévu pour éclairer une pièce dans une maison.



L'utilisateur est responsable des dommages provoqués par une utilisation non conforme.



ATTENTION ! Dans certains États, des directives additionnelles existent concernant l'utilisation de matériel électrique sur les chantiers. Ces directives nationales peuvent restreindre l'utilisation du projecteur de chantier ou poser des exigences supplémentaires. Veuillez à respecter les dispositions nationales en vigueur !

4 Caractéristiques techniques

Projecteur de chantier	SYSLITE DUO
Tension nominale	220 - 240 V
Fréquence	50/60 Hz
Ampoule	80 x 1,4 W Power LED
Puissance maximale	112 W
Flux lumineux LED	8000 lm
Température de couleur	5000 K
Rendu des couleurs RA	> 80
Longévité (L70)	> 10 000 h

Projecteur de chantier	SYSLITE DUO
Poids	3,4 kg
Degré de protection	IP 55

5 Composants de l'appareil

- [1-1] Pied amovible, enrouleur de câble
- [1-2] Surface d'éclairage
- [1-3] Poignée
- [1-4] Crochet mural, serre-câble
- [1-5] Câble de raccordement secteur

6 Mise en service



AVERTISSEMENT

Tension ou fréquence non admissible !

Risque d'accident

- ▶ Respecter les consignes indiquées sur la plaque signalétique.
- ▶ Respecter les particularités propres au pays.

6.1 Marche/Arrêt

Mise en marche

- ▶ La fiche secteur de l'appareil ne doit pas être enfichée dans un environnement humide étant donné que celle-ci ne dispose pas de protection suffisante contre l'humidité.

- ▶ Brancher la fiche secteur.

Le faisceau lumineux apparaît automatiquement.

Désactivation

- ▶ Débrancher la fiche secteur.
- ▶ Enrouler le câble de raccordement secteur sur le pied [1-1]. L'extrémité du câble peut être accrochée à la borne prévue à cet effet [2-1].

6.2 Surveillance de la température

Si la température de service autorisée est dépassée, l'appareil diminue automatiquement sa puissance d'éclairage. En cas de dépassement prolongé de la température en dépit d'une puissance d'éclairage réduite, l'alimentation électrique est interrompue.

Mesures en cas de puissance d'éclairage réduite :

- ▶ Débrancher la fiche secteur,
- ▶ Remédier à la cause de la surchauffe (par ex. fentes d'aération bouchées),

- ▶ Rebrancher la fiche secteur.

La puissance d'éclairage totale est rétablie.

7 Installation

- ▶ Installer toujours l'appareil avec le pied pour dégager les fentes d'aération [4-1].

Poser sur une surface sèche, stable et plane. Ne pas accrocher l'appareil au câble de raccordement secteur pour éviter tout danger électrique dû à une surcharge du câble. Ne pas coller ou bloquer les fentes d'aération.

- ▶ Respecter une distance minimale aux surfaces éclairées et aux matériaux inflammables.

Angle [3]

L'appareil peut être pivoté sur trois angles différents.

8 Fixation sur une surface [4]

Pour une meilleure fixation, le pied amovible [4-1] est muni d'orifices [4-3] pour être fixé au support ou au plafond.

- ▶ Retirer la plaque de base en tirant un peu plus fort d'un côté au début.
- ▶ Retirer la plaque de base progressivement.
- ▶ Visser la plaque de base au support.

- ▶ Ne pas appliquer l'appareil sur des surfaces verticales (murs, etc.), sinon la puissance de refroidissement des fentes d'aération est entravée.

- ▶ Poser le projecteur de chantier.

9 Installation avec trépied [5]

- ▶ Utiliser l'appareil uniquement avec un trépied ST DUO 200 Festool. La hauteur totale du trépied ne doit pas dépasser 2,0 m. Respecter la notice d'emploi du trépied.

- ▶ Déplier le trépied jusqu'à la butée [5].
- ▶ Poser le projecteur de chantier.
- ▶ Tourner le projecteur de chantier jusqu'à enclenchement.

10 Accrochage

10.1 Au mur [6]

Accrocher l'appareil au dos au crochet prévu à cet effet [2-1]. Placer le crochet mural sur une tête de clou ou de vis encastrée dans le mur.

10.2 À une corde [7]

L'appareil peut être accroché au moyen de la rainure de guidage [7-1] au milieu de la poignée à une corde.

11 Entretien et maintenance



AVERTISSEMENT

Risques de blessures, choc électrique

- ▶ Avant tout travail de maintenance ou d'entretien, toujours retirer la fiche secteur de la prise de courant !
- ▶ Tous les travaux de maintenance et de réparation nécessitant une ouverture du boîtier doivent uniquement être effectués par un atelier de service après-vente agréé.

Instructions de maintenance et d'entretien



Seuls le fabricant et un atelier agréé sont habilités à effectuer **des réparations ou interventions en S.A.V.** L'adresse du prestataire le plus proche est disponible sur : www.festool.fr/services

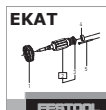

Utilisez uniquement des pièces de rechange Festool d'origine ! Vous trouverez les réf. sur le site www.festool.fr/services

- Nettoyer le disque plastique de l'appareil avec un chiffon doux et sec afin de ne pas l'endommager. Ne pas utiliser de solvant.
- Pour garantir la circulation de l'air, les orifices d'air de refroidissement sur l'appareil doivent toujours rester propres et dégagés.

12 Environnement



Ne pas jeter l'appareil avec les ordures ménagères ! Éliminer l'appareil, les accessoires et les emballages de façon compatible avec l'environnement. Respecter les prescriptions nationales

en vigueur.

Uniquement UE : d'après la directive européenne relative aux appareils électriques et électroniques usagés et sa transposition en droit national, les outils électriques usagés doivent être collectés à part et recyclés de manière écologique, par les filières de recyclage type DEEE.

Informations à propos de REACH :

www.festool.com/reach

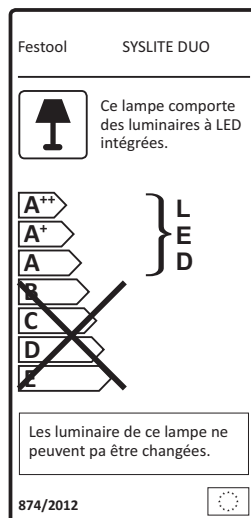

13 Déclaration de conformité CE

Projecteur de chantier	N° de série
SYSLITE DUO	10012847, 10017550, 10017551
Année du marquage CE : 2015	

Nous certifions, sous notre propre responsabilité, que ce produit satisfait aux exigences des directives, normes ou documents correspondants suivants :

2011/65/EU, 2004/108/EG (jusqu'au 19.04.2016), 2014/30/EU (à partir du 20.4.2016), EN 55015:2013, EN 60598-1:2008 + A11-2009, EN 60598-2-4:1997, EN 60598-2-24:2013, EN 61000-3-2:2014, EN 61000-3-3:2013, EN 61547:2009, EN 62471:2008, EN 62493:2010, EN 62031:2008+A1:2013

Festool GmbH

Wertstr. 20, D-73240 Wendlingen

ppp W. Zöndler

Wolfgang Zöndler









Directeur recherche, développement, documentation technique

2016-01-22

Manual de instrucciones original

Las figuras indicadas se encuentran al principio del manual de instrucciones.

1 Símbolos

Símbolo	Significado
	Aviso de peligro general
	Peligro de electrocución
	¡Leer el manual de instrucciones y las indicaciones de seguridad!
	¡No mirar al haz de luz directamente!
	Distancia mínima respecto a las superficies proyectadas o a materiales inflamables
	Herramienta apta para el uso en condiciones difíciles según DIN EN 60598.
	Capacidad de carga mínima del cable de suspensión.
	No depositar en la basura doméstica.

2 Indicaciones de seguridad

⚠ ADVERTENCIA: Lea todas las indicaciones de seguridad e instrucciones. Si no se cumplen debidamente las indicaciones de advertencia y las instrucciones, puede producirse una descarga eléctrica, quemaduras o lesiones graves.

Guarde todas las indicaciones de seguridad e instrucciones para que sirvan de futura referencia.

- **Maneje la herramienta con cuidado.** La herramienta puede generar calor e incrementar el riesgo de incendio o explosión.
- **No trabaje con la herramienta en entornos potencialmente explosivos.**
- **No cubra la herramienta mientras esté funcionando.** La herramienta se calienta durante su funcionamiento y puede provocar quemaduras si se acumula el calor.



- **Peligro de daños por radiación luminosa. No mire el haz de luz durante mucho tiempo. No dirija nunca el haz de luz hacia otras personas o hacia animales.** La herramienta es segura para su uso en la mayoría de circunstancias según la norma DIN EN 62471,

excepto en caso de exposición continua y muy prolongada de los ojos al haz de luz.

- **Haga reparar su herramienta únicamente por personal técnico cualificado y solo con piezas de recambio originales.** La sustitución de la fuente de luz instalada en esta herramienta debe encargarse únicamente al fabricante o a un taller de servicio técnico autorizado. De esta forma queda garantizada la seguridad de la herramienta.
- Comprobar periódicamente el enchufe y el cable para evitar riesgos. En caso de que presenten daños, acudir exclusivamente a un taller autorizado para que los sustituya.
- Al colocar la herramienta, asegurarse de que la posición sea estable y de que la suspensión sea lo suficientemente firme. La herramienta podría caerse. Existe peligro de lesiones.
- No seguir usando la herramienta si está dañada.
- La herramienta no es ningún juguete. Mantenga la herramienta alejada de los niños.

3 Uso conforme a lo previsto

El proyector es apto para iluminar grandes superficies en zonas de obras, espacios de trabajo, garajes, etc. Debe prestarse atención a la seguridad eléctrica de los puntos de conexión de corriente.

La herramienta **no** es apta para la iluminación de estancias en el hogar.



El usuario será responsable de cualquier utilización indebida.



¡ATENCIÓN! En algunos países existen disposiciones adicionales para el uso de medios de explotación eléctricos en obras. Estas disposiciones nacionales pueden limitar la utilización del proyector o exigir requisitos adicionales. Observe las disposiciones nacionales aplicables en su caso.

4 Datos técnicos

Proyector	SYSLITE DUO
Tensión nominal	220-240 V
Frecuencia	50/60 Hz
Medio luminoso	80 LED Power de 1,4 W
Potencia máxima	112 W
Corriente débil LED	8.000 lm
Temperatura de color	5.000 K
Reproducción de los colores RA	> 80
Vida útil (L70)	>10.000 h
Peso	3,4 kg

Proyector	SYSLITE DUO
Tipo de proyección	IP 55

5 Componentes

- [1-1] Pie de apoyo extraíble, enrollables
- [1-2] Superficie de iluminación
- [1-3] Empuñadura
- [1-4] Gancho para colgar, sujetacables
- [1-5] Cable de conexión a la red

6 Puesta en servicio



ADVERTENCIA

Tensión o frecuencia no permitida

Peligro de accidente

- ▶ Observar los datos indicados en la placa de tipo.
- ▶ Tener en cuenta las particularidades de cada país.

6.1 Conexión y desconexión

Conexión



El enchufe de la herramienta no debe conectarse en un entorno húmedo, puesto que no dispone de la debida protección contra humedad.

- ▶ Insertar el enchufe.

Automáticamente se proyecta el cono de luz.

Desconexión

- ▶ Extraer el enchufe.
- ▶ Enrollar el cable de conexión en el pie de apoyo [1-1]. El extremo del cable puede engancharse en la sujeción [2-1] prevista para ello.

6.2 Control de temperatura

Si se supera la temperatura de servicio admisible, la herramienta reduce automáticamente su luminosidad. Si la temperatura se excede de manera continuada a pesar de esta reducción de la potencia luminosa, el suministro de corriente se interrumpe por completo.

Medidas en caso de luminosidad reducida:

- ▶ desconectar el enchufe;
- ▶ subsanar la causa del sobrecalentamiento (p. ej., ranuras de ventilación obstruidas);
- ▶ volver a insertar el enchufe.

Se restablece la luminosidad completa.

7 Instalación



Utilizar la herramienta siempre con el pie de apoyo [4-2] para mantener despejadas las ranuras de ventilación [4-1].

Colocar el proyector sobre una superficie seca, plana y estable. No colgar la herramienta por el cable de conexión a la red a fin de evitar peligros eléctricos debidos a un desgaste del cable. No cubrir las ranuras de ventilación con cinta adhesiva ni bloquearlas.



Respetar la distancia mínima de 0,2 m respecto a las superficies proyectadas y a materiales inflamables.

Ángulo de emplazamiento [3]

La herramienta se puede emplazar en tres ángulos diferentes.

8 Fijación sobre la superficie [4]

Para una mejor fijación, el pie de apoyo [4-2] es extraíble y cuenta con orificios [4-3] para atornillarlo a la base o a la parte superior.

- ▶ Retirar la placa del pie empezando a tirar con más fuerza de un lado.
- ▶ Retirar la placa del pie de manera uniforme.
- ▶ Atornillar la placa del pie a la base.



No colocar la herramienta en superficies verticales (paredes, etc.), ya que podría verse afectado el rendimiento de las ranuras de ventilación.

- ▶ Agregar el proyector.

9 Colocación con trípode [5]



Utilizar la herramienta solo con el trípode Festool ST DUO 200. La altura total del trípode no debe superar los 2,0 m. Observar el manual de instrucciones del trípode.

- ▶ Desplegar el trípode hasta el tope [5].
- ▶ Agregar el proyector.
- ▶ Girar el proyector colocado hasta que se enclave.

10 Suspensión

10.1 En pared [6]

Colgar la herramienta desde atrás en el gancho de pared [2-1] provisto. Colocar el gancho de pared sobre una cabeza de tornillo o de clavo que esté encajada en la pared.

10.2 En cable [7]

La herramienta puede colgarse de un cable a través de la ranura guía [7-1] situada en el centro del asa.

11 Mantenimiento y cuidado

 **ADVERTENCIA**

Peligro de lesiones y electrocución

- ▶ Desconectar el enchufe de la red antes de realizar cualquier trabajo de mantenimiento o conservación.
- ▶ Todos los trabajos de mantenimiento y reparación que exijan abrir la carcasa tan solo pueden ser llevados a cabo por un taller de servicio técnico autorizado.

Indicaciones de mantenimiento y cuidados



El **Servicio de Atención al Cliente y Reparaciones** solo está disponible por parte del fabricante o los talleres de reparación. Se puede consultar la dirección más próxima en: www.festool.com/service



Utilizar únicamente piezas de recambio Festool originales. Referencia en: www.festool.com/service

- Limpiar el cristal de plástico de la herramienta solo con un paño suave y seco a fin de evitar cualquier desperfecto. No utilizar disolventes.
- Con objeto de garantizar una correcta circulación del aire, las aberturas para el aire de refrigeración dispuestas en la herramienta deben mantenerse libres y limpias.

12 Medio ambiente



No desechar con la basura doméstica. Reciclar las herramientas, accesorios y embalajes de forma respetuosa con el medio ambiente. Respetar las disposiciones nacionales vigentes.

Solo UE: según la Directiva europea sobre herramientas eléctricas y electrónicos usados y su transposición a la legislación nacional, las herramientas eléctricas usadas deben recogerse por separado y reciclarse de forma respetuosa con el medio ambiente.

Información sobre REACH:

www.festool.com/reach

Festool SYSLITE DUO

 Esta lámpara lleva luminarias LED incorporadas.

A++
A+
A
~~**B**~~
~~**C**~~
~~**D**~~
~~**E**~~ } **LED**

Las luminarias de esta lámpara no son recambiables.

874/2012 

13 Declaración de conformidad CE

Proyector	N.º de serie
SYSLITE DUO	10012847, 10017550, 10017551
Año de certificación CE:2015	

Declaramos bajo nuestra responsabilidad que este producto cumple todos los requisitos relevantes de las siguientes directivas, normas o documentos normativos:

2011/65/EU, 2004/108/EG (hasta 19.04.2016), 2014/30/EU (a partir de 20.4.2016), EN 55015:2013, EN 60598-1:2008 + A11-2009, EN 60598-2-4:1997, EN 60598-2-24:2013, EN 61000-3-2:2014, EN 61000-3-3:2013, EN 61547:2009, EN 62471:2008, EN 62493:2010, EN 62031:2008+A1:2013

Festool GmbH

Wertstr. 20, D-73240 Wendlingen

ppa W. Zöndler

Wolfgang Zöndler









Director de investigación, desarrollo y documentación técnica

2016-01-22

Istruzioni per l'uso originali

Le figure indicate nel testo si trovano all'inizio delle istruzioni per l'uso.

1 Simboli

Simbolo	Significato
	Avvertenza di pericolo generico
	Avvertenza sulle scariche elettriche
	Leggere le istruzioni d'uso e le avvertenze di sicurezza.
	Non guardare nel fascio di luce!
	Distanza minima da superfici illuminate o da materiali infiammabili
	Dispositivo idoneo al "funzionamento gravoso" secondo la norma DIN EN 60598.
	Portata minima del cavo di sospensione.
	Non smaltire tra i rifiuti domestici.

2 Avvertenze per la sicurezza

 **ATTENZIONE!** Leggere tutte le avvertenze per la sicurezza e le indicazioni. Eventuali errori nell'osservanza delle avvertenze e delle indicazioni possono provocare scosse elettriche, incendi e/o gravi lesioni.

Conservate tutte le avvertenze di sicurezza e i manuali per riferimenti futuri.

- **Il dispositivo deve essere usato con la dovuta cautela.** Il dispositivo può emanare calore e, di conseguenza, può incrementare il rischio di incendio ed esplosione.
- **Non lavorare con il dispositivo in ambienti soggetti a rischio di esplosione.**
- **Non coprire il dispositivo quando è in funzione.** Il dispositivo si riscalda durante il funzionamento e può provocare ustioni se il calore generato si accumula.



- **Attenzione: radiazione luminosa nociva. Non guardare direttamente a lungo il fascio di luce. Non orientare il fascio di luce verso altre persone o animali.**

A norma DIN EN 62471, il dispositivo è sicuro nella maggior parte delle condizioni di utilizzo, salvo il caso di esposi-

zione molto prolungata, sotto diretta esposizione dell'occhio al fascio di luce.

- **Il dispositivo deve essere riparato esclusivamente da tecnici qualificati, utilizzando solo ricambi originali.** La sorgente luminosa installata nel presente dispositivo può essere sostituita esclusivamente dal costruttore, oppure da un'officina del Servizio Assistenza autorizzata. Solo in tal modo è possibile garantirne la sicurezza di funzionamento.
- Controllare regolarmente la spina e il cavo, per evitare pericoli. In caso di danneggiamento, far sostituire tali componenti esclusivamente da un'officina del Servizio Assistenza Clienti autorizzata.
- Nell'installare il dispositivo, accertarsi che sia posizionato stabilmente, o agganciato in maniera sufficientemente salda. In caso contrario, il dispositivo potrebbe cadere, con conseguente rischio di lesioni.
- Non continuare ad utilizzare il dispositivo se è danneggiato.
- Il dispositivo non è un giocattolo! Tenere lontano dalla portata dei bambini.

3 Utilizzo conforme

Il faro da cantiere è adatto all'illuminazione di ampie superfici cantieristiche, locali di lavoro, garage ecc. Accertarsi della sicurezza elettrica del punto di alimentazione.

Il dispositivo **non** è adatto all'illuminazione degli ambienti domestici.



Il proprietario risponde dei danni in caso di uso non appropriato dell'attrezzo.



ATTENZIONE! In alcuni stati sono in vigore disposizioni supplementari per l'impiego di apparecchiature elettriche nei cantieri. Queste disposizioni di legge nazionali possono limitare l'uso del faro per cantieri o imporre requisiti supplementari. Osservate sempre le disposizioni di legge nazionali che si applicano al vostro settore!

4 Dati tecnici

Faro da cantiere	SYSLITE DUO
Tensione nominale	220 - 240 V
Frequenza	50/60 Hz
Sistema di illuminazione	80 x 1,4 W Power LED
Potenza massima	112 W
Flusso luminoso a LED	8000 lm
Temperatura di colore	5000 K

Faro da cantiere	SYSLITE DUO
Resa cromatica RA	> 80
Durata (L70)	> 10.000 h
Peso	3,4 kg
Tipo di protezione	IP 55

5 Elementi dell'utensile

- [1-1] Piedistallo estraibile, avvolgicavo
- [1-2] Superficie illuminante
- [1-3] Impugnatura
- [1-4] Gancio da parete, fermacavo
- [1-5] Cavo di rete

6 Messa in funzione



AVVERTENZA

Tensione o frequenza non ammesse!

Pericolo di incidenti

- ▶ Prestare attenzione alle indicazioni riportate sulla targhetta del tipo.
- ▶ Prestare attenzione ad eventuali disposizioni nazionali speciali.

6.1 Accensione/spengimento

Accensione



La spina di alimentazione del dispositivo non deve essere inserita in ambienti umidi, poiché non dispone della necessaria protezione.

- ▶ Inserire la spina di alimentazione.

Il cono di luce appare automaticamente.

Spengimento

- ▶ Estrarre la spina di alimentazione.
- ▶ Avvolgere il cavo di alimentazione sul piedistallo [1-1]. È possibile avvolgere l'estremità del cavo sull'apposito fermaglio [2-1].

6.2 Controllo della temperatura

Se la temperatura di esercizio ammessa viene superata, il dispositivo riduce automaticamente la potenza luminosa. Se la temperatura di esercizio viene superata continuamente nonostante la potenza luminosa ridotta, l'alimentazione viene completamente interrotta.

Misure da adottare in caso di potenza luminosa ridotta:

- ▶ Estrarre la spina di alimentazione

- ▶ Eliminare la causa del surriscaldamento (ad es. feritoie d'aerazione ostruite)

- ▶ Inserire nuovamente la spina di alimentazione.

La piena potenza luminosa sarà così ripristinata.

7 Posizionamento



Posizionare il dispositivo sempre utilizzando il piedistallo, in modo da mantenere libere le feritoie d'aerazione [4-1].

Posizionare su una superficie asciutta, piana e stabile. Non agganciare il dispositivo al cavo di alimentazione, per evitare pericoli di natura elettrica dovuti a sovraccarico del cavo. Non coprire le feritoie d'aerazione con nastro adesivo, né ostruirle in altro modo.

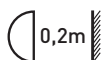

Mantenere una distanza minima di 0,2 m da superfici illuminate e da materiali infiammabili.

Angolo di installazione [3]

Il dispositivo può essere installato su tre diverse angolazioni.

8 Fissaggio su superficie [4]

Per consentirne un migliore fissaggio, il piedistallo [4-2] è estraibile e dotato di aperture [4-3] per avvitarlo su fondi o soffitti.

- ▶ Estrarre la base, inizialmente con maggior forza su un lato.
- ▶ Estrarre la base uniformemente.
- ▶ Avvitare la base sul fondo.



Non applicare il dispositivo su superfici verticali (pareti ecc.), in modo da non compromettere la capacità refrigerante delle feritoie d'aerazione.

- ▶ Applicare il faro da cantiere.

9 Posizionamento con treppiede [5]



Utilizzare il dispositivo esclusivamente con il treppiede Festool ST DUO 200. L'altezza totale del treppiede non deve superare 2,0 m. Attenersi alle istruzioni d'uso del treppiede.

- ▶ Aprire il treppiede fino all'arresto [5].
- ▶ Applicare il faro da cantiere.
- ▶ Ruotare il faro da cantiere applicato sino a farlo scattare.

10 Aggancio

10.1 Alla parete [6]

Agganciare il dispositivo sul lato posteriore, con l'apposito gancio da parete [2-1]. Applicare il gancio da parete sulla testa di un chiodo o di una vite precedentemente inserito/-a nella parete.

10.2 Al cavo [7]

Il dispositivo può essere agganciato anche ad un cavo, sulla scanalatura di guida [7-1] al centro dell'impugnatura.

www.festool.com/reach

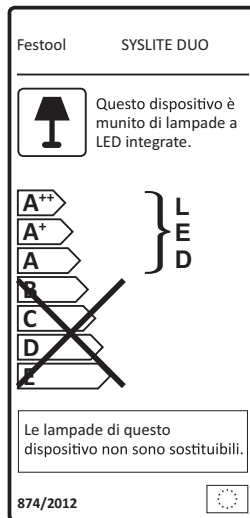

11 Manutenzione e cura



AVVERTENZA

Pericolo di lesioni, scarica elettrica

- ▶ Prima di eseguire qualsiasi operazione di manutenzione o cura sulla macchina, disinnestare sempre la spina dalla presa!
- ▶ Tutte le operazioni di manutenzione e riparazione per le quali è necessario aprire il corpo devono essere eseguite soltanto da un'officina del Servizio Assistenza Clienti autorizzata.

Avvertenze di cura e manutenzione



Assistenza e riparazione esclusivamente a cura del costruttore o delle officine di servizio autorizzate. Le officine di zona sono riportate all'indirizzo www.festool.com/service



Utilizzare esclusivamente ricambi originali Festool. I codici prodotto sono riportati all'indirizzo: www.festool.com/service

- Per evitare danneggiamenti, pulire lo schermo in plastica del dispositivo solo con un panno asciutto e morbido. Non utilizzare solventi.
- Per garantire la circolazione dell'aria, tenere sempre sgombrare e pulite le aperture per l'aria di raffreddamento sul dispositivo.

12 Ambiente



Non gettare l'apparecchio tra i rifiuti domestici! Smaltire gli apparecchi, gli accessori e gli imballaggi in modo eco-compatibile. Attenersi alle disposizioni di legge nazionali in vigore.

Solo UE: secondo la direttiva europea /CE sui vecchi dispositivi elettrici ed elettronici e la sua applicazione in ambito nazionale, gli elettrodomestici usati devono essere raccolti separatamente e riciclati in modo eco-compatibile.

Informazioni su REACH:

13 Dichiarazione di conformità CE

Faro da cantiere	N. di serie
SYSLITE DUO	10012847, 10017550, 10017551
Anno del contrassegno CE:2015	

Dichiariamo sotto nostra unica responsabilità che il presente prodotto è conforme a tutti i requisiti di rilevanza definiti dalle seguenti direttive, norme o documenti normativi:

2011/65/EU, 2004/108/EG (fino al 19.04.2016), 2014/30/EU (dal 20.4.2016), EN 55015:2013, EN 60598-1:2008 + A11-2009, EN 60598-2-4:1997, EN 60598-2-24:2013, EN 61000-3-2:2014, EN 61000-3-3:2013, EN 61547:2009, EN 62471:2008, EN 62493:2010, EN 62031:2008+A1:2013

Festool GmbH

Wertstr. 20, D-73240 Wendlingen

ppa W. Zöndler
Wolfgang Zöndler

Direttore Ricerca, Sviluppo, Documentazione tecnica

2016-01-22

Originele gebruiksaanwijzing

De vermelde afbeeldingen staan in het begin van de gebruiksaanwijzing.

1 Symbolen

Symbool	Betekenis
	Waarschuwing voor algemeen gevaar
	Waarschuwing voor elektrische schok
	Lees de gebruiksaanwijzing en veiligheidsvoorschriften!
	Niet in de lichtstraal kijken!
	Kleinste afstand tot aangestraalde vlakken of brandbaar materiaal
	Apparaat voor "ruw gebruik" geschikt volgens DIN EN 60598.
	Minimale toelaatbare belasting van de ophangkabel.
	Niet met het huisvuil meegeven.

2 Veiligheidsvoorschriften

WAARSCHUWING! Lees alle veiligheidsvoorschriften en aanwijzingen. Wanneer men zich niet aan de waarschuwingen en aanwijzingen houdt, kan dit leiden tot elektrische schokken, brand en/of ernstig letsel.

Bewaar alle veiligheidsinstructies en handleidingen om ze later te kunnen raadplegen.

- **Ga zorgvuldig om met het apparaat.** Het apparaat kan heet worden, hetgeen leidt tot een verhoogd brand- en explosiegevaar.
- **Werk niet met het apparaat in een explosieve omgeving.**
- **Dek het apparaat tijdens het gebruik niet af.** Het apparaat wordt tijdens het gebruik warm en wanneer deze hitte wordt opgestuwd kan deze brandwonden veroorzaken.



-Waarschuwing voor schadelijke lichtstraling. Kijk niet gedurende lange tijd in de lichtstraal. Richt de lichtstraal niet op andere personen of dieren.

Conform DIN EN 62471 is het apparaat onder de meeste gebruiksomstandigheden veilig, behalve bij zeer lang aanhoudende blootstelling van het oog aan een directe lichtstraal.

- **Laat uw apparaat uitsluitend repareren door gekwalificeerd en geschoold personeel en alleen met originele onderdelen.** De in dit apparaat gemonteerde lichtbron mag uitsluitend door de fabrikant of een onderhoudswerkplaats worden vervangen. Hierdoor wordt gegarandeerd dat de veiligheid van het apparaat behouden blijft.
- Regelmatig de stekker en de kabel controleren om een gevaarlijke situatie te vermijden. Deze bij beschadiging uitsluitend door een geautoriseerde onderhoudswerkplaats laten vernieuwen.
- Bij het opstellen van het apparaat op een stabiele positionering of voldoende stevige ophanging letten. Het apparaat kan anders naar beneden vallen. Er bestaat gevaar voor letsel.
- Het apparaat niet meer gebruiken als het beschadigd is.
- Het apparaat is geen speelgoed! Houd het apparaat buiten het bereik van kinderen.

3 Gebruik volgens de voorschriften

De werklamp is bedoeld om grote delen van bouwplaatsen, werkruimtes, garages etc. te verlichten. Op de elektrische veiligheid letten van de plaats waar het apparaat op het lichtnet wordt aangesloten.

Het apparaat is **niet** geschikt als ruimteverlichting in een huishouden.



De gebruiker is aansprakelijk bij gebruik dat niet volgens de voorschriften plaatsvindt.



LET OP! In sommige landen bestaan aanvullende voorschriften voor het gebruik van elektrische gereedschappen op bouwplaatsen. Deze nationale voorschriften kunnen het gebruik van de werklamp beperken of aanvullende eisen stellen. Neem de voor u geldende nationale voorschriften in acht!

4 Technische gegevens

Werklamp	SYSLITE DUO
Nominale spanning	220 - 240 V
Frequentie	50/60 Hz
Lichtbron	80 x 1,4 W Power LED
Maximaal vermogen	112 W
LED-lichtstroom	8000 lm
Kleurtemperatuur	5000 K
Kleurweergave RA	> 80
Levensduur (L70)	>10.000 h
Gewicht	3,4 kg
Beveiligingsklasse	IP 55

5 Toestelelementen

- [1-1] Afneembare statiefvoet, kabelopwikkeling
- [1-2] Belichtingsvlak
- [1-3] Handgreep
- [1-4] Wandhaak, kabelklem
- [1-5] Aansluitkabel

6 Inwerkingstelling



WAARSCHUWING

Ontoelaatbare spanning of frequentie!

Risico van ongevallen

- ▶ Gegevens op het typeplaatje in acht nemen.
- ▶ Landspecifieke bijzonderheden in acht nemen.

6.1 In-/Uitschakelen

Inschakelen



De netstekker van het apparaat mag niet in een vochtige omgeving aangesloten worden, omdat deze niet over een afdoende vochtigheidsbescherming beschikt.

- ▶ Netstekker in de contactdoos steken.

Lichtkegel verschijnt automatisch.

Uitschakelen

- ▶ Netstekker uit de contactdoos trekken.
- ▶ Netaansluitingskabel op statiefvoet [1-1] opwickelen. Het kabeleinde kan op de daarvoor bedoelde klem [2-1] worden ingehaakt.

6.2 Temperatuurbewaking

Bij overschrijding van de toegestane bedrijfstemperatuur vermindert het apparaat automatisch het lichtvermogen. Bij continue temperatuuroverschrijding ondanks gereduceerd lichtvermogen wordt de stroomvoorziening compleet onderbroken.

Maatregelen bij gereduceerd lichtvermogen:

- ▶ Netstekker uit de contactdoos trekken.
- ▶ Oorzaak van de oververhitting verhelpen (bijv. verstopte ventilatiesleuven).
- ▶ Netstekker weer aansluiten.

Het volledige lichtvermogen is weer beschikbaar.

7 Opstellen



Apparaat altijd met statiefvoet opstellen om de ventilatiesleuven [4-1] vrij te houden.

Op een droog, vlak en stabiel oppervlak opstellen. Apparaat niet aan de netaansluitingskabel ophangen om elektrische gevaren door overbelasting van de kabel te vermijden. Ventilatiesleuven niet afplakken of blokkeren.



Minimumafstand tot aangestraalde vlakken en brandbaar materiaal van 0,2 m aanhouden.

Plaatsingshoek [3]

Het apparaat kan in drie verschillende hoeken worden opgesteld.

8 Bevestigen op oppervlak [4]

Voor een betere bevestiging is de statiefvoet [4-2] afneembaar en is van openingen [4-3] voorzien waardoor deze aan de ondergrond of het plafond vastgeschroefd kan worden.

- ▶ Voetplaat lostrekken, hierbij aan het begin steviger aan één zijde trekken.
- ▶ Voetplaat gelijkmatig lostrekken.
- ▶ Voetplaat aan de ondergrond vastschroeven.



Apparaat niet aan verticale vlakken (wanden, etc.) aanbrengen, omdat anders de koelcapaciteit nadelig wordt beïnvloed.

- ▶ Werklamp opzetten.

9 Opstellen met statief [5]



Het apparaat alleen met een Festool-statief ST DUO 200 gebruiken. De totale hoogte van het statief mag 2,0 m niet overschrijden. Gebruiksaanwijzing van het statief in acht nemen.

- ▶ Statief tot aan de aanslag uitklappen [5].
- ▶ Werklamp opzetten.
- ▶ Opgezette werklamp draaien tot deze vastklikt.

10 Ophangen

10.1 Aan wand [6]

Apparaat aan de achterkant aan de daarvoor bedoelde wandhaak [2-1] ophangen. Wandhaak op een spijker- of schroefkop plaatsen die in de wand is aangebracht.

10.2 Aan kabel [7]

Het apparaat kan door middel van de geleidingsgroef [7-1] in het midden van het handvat aan een kabel worden opgehangen.

11 Onderhoud en verzorging



WAARSCHUWING

Gevaar voor letsel, elektrische schokken

- ▶ Vóór alle onderhouds- en reinigingswerkzaamheden de stekker altijd uit het stopcontact trekken!
- ▶ Alle onderhouds- en reparatiewerkzaamheden waarvoor het vereist is om de behuizing te openen, mogen alleen in een geautoriseerde onderhoudswerkplaats worden uitgevoerd.

Onderhouds- en verzorgingsinstructies



Klantenservice en reparatie alleen door producent of servicewerkplaatsen: Dichtstbijzijnde adressen via: www.festool.com/service



Alleen originele Festool-reserveonderdelen gebruiken! Bestelnr. onder: www.festool.com/service

- Kunststof venster van het apparaat alleen met een droge zachte doek reinigen om beschadigingen te voorkomen. Gebruik geen oplosmiddelen.
- Om de luchtcirculatie te garanderen, moeten de koelluchtopeningen op het apparaat altijd vrij en schoon zijn.

12 Speciale gevaaromschrijving voor het milieu



Geef het apparaat niet met het huisvuil mee! Voer de apparaten, accessoires en verpakkingen op milieuvriendelijke wijze af! Neem de geldende nationale voorschriften in acht.

Alleen EU: Volgens de Europese richtlijn inzake gebruikte elektrische en elektronische apparaten en de vertaling hiervan in de nationale wetgeving dienen oude elektroapparaten gescheiden te worden ingezameld en op milieuvriendelijke wijze te worden afgevoerd.

Informatie voor REACH:

www.festool.com/reach

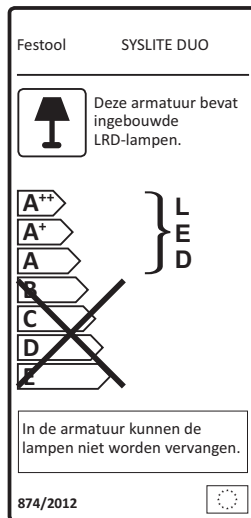

13 EG-conformiteitsverklaring

Werklamp	Serienr
SYSLITE DUO	10012847, 10017550, 10017551
Jaar van de CE-markering:2015	

Wij verklaren en stellen ons ervoor verantwoordelijk dat dit product volledig voldoet aan de volgende normen en normatieve documenten:

2011/65/EU, 2004/108/EG (tot 19.04.2016), 2014/30/EU (vanaf 20.4.2016), EN 55015:2013, EN 60598-1:2008 + A11-2009, EN 60598-2-4:1997, EN 60598-2-24:2013, EN 61000-3-2:2014, EN 61000-3-3:2013, EN 61547:2009, EN 62471:2008, EN 62493:2010, EN 62031:2008+A1:2013

Festool GmbH

Wertstr. 20, D-73240 Wendlingen

ppa W. Zöndler

Wolfgang Zöndler









Hoofd onderzoek, ontwikkeling en technische documentatie
2016-01-22

Originalbruksanvisning

De angivna bilderna finns i början av bruksanvisningen.

1 Symboler

Symbol Betydelse

-  Varning för allmän risk!
-  Varning för elstötar
-  Läs bruksanvisningen och säkerhetsanvisningarna!
-  Se inte in i ljusstrålen!
-  Minsta avstånd till belysta ytor eller brandfarliga material
-  Lampan är lämplig för påfrestande användning enligt DIN EN 60598.
-  Upphängningslinans minsta belastningskapacitet.
-  Kasta inte i produkten i hushållssoporna.

2 Säkerhetsanvisningar

 **WARNING! Läs och följ alla säkerhetsanvisningar och instruktioner.** Om man inte följer varningsmeddelanden och anvisningar kan det leda till elstötar, brand och/eller svåra personskador.

Spara alla säkerhetsanvisningar och bruksanvisningar för framtida bruk.

- **Var försiktig när du hanterar lampan.** Lampan kan alstra värme, vilket leder till ökad brand- och explosionsfara.
- **Arbeta inte med lampan i miljöer med explosionsrisk.**
- **Täck inte över lampan när den är lyser.** Lampan värms upp under drift och kan orsaka brännskador om värmen lagras.



-Varning för skadlig ljusstrålning. Se inte in i ljusstrålen en längre tid. Rikta inte ljusstrålen mot människor eller djur. Enligt DIN EN 62471 är lampan säker i de flesta användningssituationer, förutom i de fall då ögat utsätts för en direkt ljusstråle under lång tid.

- **Lampan får bara repareras med originalreservdelar av utbildad fackpersonal.** Ljuskällan som används får endast bytas ut av tillverkaren

eller en serviceverkstad. Det säkerställer att lampans säkerhet bibehålls.

- Kontrollera kontakten och kabeln regelbundet för att undvika fara. Om de skadas får de endast bytas ut av en auktoriserad serviceverkstad.
- Se till att lampan står stabilt eller är ordentligt upphängd. Lampan kan falla. Då finns risk för personskador.
- Fortsätt inte att använda lampan om den är skadad.
- Lampan är ingen leksak! Se till att barn inte kan komma åt lampan.

3 Avsedd användning

Byggstrålkastaren är avsedd för belysning av stora ytor på byggarbetsplatser, i arbetslokaler, garage osv. Kontrollera att eluttagen är säkra.

Lampan är **inte** lämplig som belysning i hemmet.



Vid felaktig användning ligger ansvaret på användaren.



OBS! I vissa länder finns ytterligare föreskrifter för användning av elektriska hjälpmedel på byggarbetsplatser. Dessa nationella föreskrifter kan begränsa bygglampans användning eller ställa ytterligare krav på den. Observera de nationella bestämmelserna!

4 Tekniska data

Byggstrålkastare	SYSLITE DUO
Märkspänning	220 - 240 V
Frekvens	50/60 Hz
Belysning	80 x 1,4 W Power LED
Max. effekt	112 W
LED-ljusflöde	8000 lm
Färgtemperatur	5000 K
Färgåtergivning RA	> 80
Livslängd (L70)	> 10 000 h
Vikt	3,4 kg
Skyddsklass	IP 55

5 Maskindelar

- [1-1]** Avtagbar fot, kabelvinda
- [1-2]** Lampglas
- [1-3]** Handtag
- [1-4]** Väggkrok, kabelklämma
- [1-5]** Nätkabel

6 Driftstart



VARNING

Otillåten spänning eller frekvens!

Olycksrisk

- ▶ Observera informationen på märkplåten.
- ▶ Observera landsspecifika avvikelser.

6.1 Start/avstängning

Tillkoppling



Lampans nätkontakt får inte stickas i nätuttag i fuktig miljö, eftersom lampan inte har tillräckligt skydd mot fukt.

- ▶ Sätt i nätkontakten.

Ljuskäglan tänds automatiskt.

Fråkoppling

- ▶ Dra ur nätkontakten.
- ▶ Linda nätkabeln runt foten [1-1]. Kabeländan kan fästas i klämman [2-1].

6.2 Temperaturövervakning

Om den tillåtna arbetstemperaturen överskrids, minskar lampans ljusstyrka automatiskt. Om temperaturen inte sjunker trots att ljusstyrkan reduceras, bryts strömförsörjningen helt och hållet.

Åtgärder vid reducerad ljusstyrka:

- ▶ Dra ur nätkontakten,
- ▶ åtgärda orsaken till överhettningen (t.ex. tilltäppta ventilationsöppningar),
- ▶ sätt i nätkontakten igen.

Lampan lyser åter med full ljusstyrka.

7 Uppställning



Ställ alltid upp lampan med foten, så att ventilationsöppningarna [4-1] hålls fria.

Placera lampan på en torr, plan och stabil yta. Häng inte upp lampan i nätkabeln – det medför elektrisk fara på grund av att kabeln överbelastas. Se till att ventilationsöppningarna inte blockeras.



Se till att minimiavståndet 0,2 m till belysta ytor och brandfarliga material hålls.

Uppställningsvinkel [3]

Lampan kan ställas i tre olika vinklar.

8 Montering på yta [4]

För att fästa lampan kan man ta av foten [4-2] och skruva fast den i underlaget eller taket med öppningarna [4-3].

- ▶ Dra av fotplattan genom att först dra lite hårdare på ena sidan.
- ▶ Dra sedan av fotplattan med jämn kraft.
- ▶ Skruva fast fotplattan i underlaget.



Fäst inte lampan på vertikala ytor (väggar osv) eftersom det försämrar ventilationsöppningarnas funktion.

- ▶ Montera strålkastaren.

9 Ställa upp på stativ[5]



Använd lampan endast tillsammans med Festools stativ ST DUO 200. Stativets totalhöjd får inte överstiga 2,0 m. Följ stativets bruksanvisning.

- ▶ Fäll upp stativet ända till anslaget [5].
- ▶ Montera strålkastaren.
- ▶ Vrid strålkastaren tills den hakar i.

10 Upphängning

10.1 På vägg [6]

Häng upp lampan med väggkroken [2-1] på baksidan. Placera väggkroken på ett spik- eller skruvhuvud i väggen.

10.2 I lina [7]

Lampan kan hängas upp med en lina i spåret [7-1] mitt på handtaget.

11 Underhåll och skötsel



VARNING

Risk för personskada, elstöt

- ▶ Dra alltid ut nätkontakten före alla underhålls- och servicearbeten på produkten!
- ▶ Allt underhålls- och reparationsarbete som kräver att höljet öppnas får endast utföras av behöriga serviceverkstäder.

Underhåll och skötsel



Service och reparation får endast utföras av tillverkaren eller en serviceverkstad: hitta närmaste adress på: www.festool.com/service

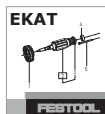

Använd bara Festools originalreservdelar! Artikelnummer finns på: www.festool.com/service

- Lampans plastskiva får endast rengöras med en torr, mjuk trasa, för att undvika skador. Använd inga lösningsmedel.

- För att säkra luftcirkulationen ska man alltid hålla lampans kyluftöppningar rena och fria från hinder.

12 Miljö



Släng inte maskinen i hushållsoporna! Se till att verktyg, tillbehör och förpackningar lämnas till miljövänlig återvinning. Följ gällande nationella föreskrifter.

Endast EU: Enligt EU-direktivet om gamla el- och elektronikverktyg samt nationell rätt måste uttjänta elverktyg källsorteras och återvinnas på ett miljövänligt sätt.

Information om REaCh: www.festool.com/reach

Festool SYSLITE DUO

Denna ljusarmatur har inbyggda lysdiodlampor.

A ⁺⁺	} LED
A ⁺	
A	
B	
C	
D	E

Lamporna i ljusarmaturen kan inte bytas ut.

874/2012

13 EG-förklaring om överensstämmelse

Byggstrålkastare	Serienr
S Y S L I T E D U O	10012847, 10017550, 10017551
År för CE-märkning:2015	

Vi förklarar på eget ansvar att denna produkt uppfyller alla krav enligt följande direktiv, normer eller normgivande dokument:

2011/65/EU, 2004/108/EG (till 19.04.2016), 2014/30/EU (fr.o.m. 20.4.2016), EN 55015:2013, EN 60598-1:2008 + A11-2009, EN 60598-2-4:1997, EN 60598-2-24:2013, EN 61000-3-2:2014, EN 61000-3-3:2013, EN 61547:2009, EN 62471:2008, EN 62493:2010, EN 62031:2008+A1:2013

Festool GmbH

Wertstr. 20, D-73240 Wendlingen

ppa W. Zondler

Wolfgang Zondler

Chef för forskning, utveckling, teknisk dokumentation

2016-01-22

Alkuperäiset käyttöohjeet

Mainitut kuvat ovat käyttöoppaan alussa.

1 Tunnukset

Tunnus Merkitys



Varoitus yleisestä vaarasta



Sähköiskuvaara



Lue käyttöopas, turvallisuusohjeet!



Älä katso valonsäteeseen!



Vähimmäisetäisyys valaistuihin pintoihin tai palonarkoihin materiaaleihin



Laitte soveltuu "raskaaseen käyttöön" DIN EN 60598:n mukaan.



Ripustusnarun vähimmäiskantavuus.



Älä hävitä kotitalousjätteiden mukana.

2 Turvaohjeet

VAROITUS! Lue kaikki turva- ja käyttöohjeet. Varoitusten ja ohjeiden noudattamisen laiminlyönti voi aiheuttaa sähköiskun, tulipalon ja/tai vaurioita.

Säilytä kaikki turvaohjeet ja käyttöohjeet myöhempää tarvetta varten.

- **Käsittele laitetta varovaisuutta noudattaen.** Laitte voi aiheuttaa kuumuutta, joka lisää palo- ja räjähdysvaaraa.
- **Älä käytä laitetta räjähdysvaarallisissa tiloissa.**
- **Älä peitä laitetta sen käytön aikana.** Laitte kuumenee käytön yhteydessä ja voi aiheuttaa palovaurioita, jos kuumuus ei pääse haihtumaan.



- **Varoitus haitallisen valonsäteilyn vaarasta. Älä katso pitkäaikaisesti valonsäteeseen. Älä kohdistaa valonsädettä ihmisiin tai eläimiin.** DIN EN 62471:n mukaan laite on useimmissa käyttöoloissa turvallinen, paitsi erittäin pitkään kestävä altistuksen yhteydessä valonsäteiden kohdistuessa suoraan silmiin.

- **Laitte tulee korjauttaa vain koulutetulla ammattihenkilöllä, jonka tulee käyttää vain alkuperäisiä varaosia.** Tähän laitteeseen asennetun valonlähteen saa vaihtaa vain valmistaja tai huol-

torijaamo. Siten varmistetaan, että laite pysyy turvallisena.

- Vaaran välttämiseksi tarkasta pistoke ja johto säännöllisin väliajoin. Jos niissä ovat vaurioita, vaihdata ne vain valtuutetussa huoltokorjaamossa.
- Sijoita laite vain tukevalla alustalle tai riittävän kestävä ripustustarvikkeen varaan. Muuten laite voi pudota lattialle. Loukkaantumisvaara.
- Älä käytä laitetta edelleen, jos se on vaurioitunut.
- Laitte ei ole leikkikalu! Pidä laite poissa lasten ulottuvilta.

3 Määräystenmukainen käyttö

Rakennusvalaisin soveltuu rakennustyömaiden, työtilojen, autotallien yms. suurialaiseen valaisuun. Huolehdi sähkövirtaliitännän sähköturvallisuudesta.

Laitte ei sovellu kotitalouden huonevalaisimeksi.



Koneen käyttäjä vastaa määräystenvastaisesta käytöstä aiheutuneista vahingoista.



HUOMIO! Joissakin maissa on lisämääräyksiä, jotka koskevat sähkölaitteiden käyttöä rakennustyömailla. Nämä maakohtaiset määräykset voivat rajoittaa työvalaisimen käyttöä tai asettaa lisävaatimuksia. Noudata voimassaolevia maakohtaisia määräyksiä!

4 Tekniset tiedot

Rakennusvalaisin	SYSLITE DUO
Käyttöjännite	220 - 240 V
Taajuus	50/60 Hz
Polttimo	80 x 1,4 W Power LED
Enimmäisteho	112 W
LED-valovirta	8000 lm
Väriämpötila	5000 K
Värintoisto RA	> 80
Käyttöikä (L70)	>10.000 h
Paino	3,4 kg
Suojaluokka	IP 55

5 Laitteen osat

- [1-1] Irrotettava tukijalka, johtokela
- [1-2] Valopinta
- [1-3] Kahva
- [1-4] Seinäkoukku, johtopidike
- [1-5] Verkkoliitäntäjohto

6 Käyttöönotto



VAROITUS

Kielletty jännite tai taajuus!

Onnettomuusvaara

- Noudata konekilvessä olevia ohjetietoja.
- Huomioi maakohtaiset erikoismääräykset.

6.1 Päälle-/poiskytkentä

Päällekytkentä



Laitteen verkkopistoketta ei saa kytkeä kosteissa tiloissa, koska sitä ei ole kosteussuojattu.

- Kytke verkkopistoke pistorasiaan.
Valokeila syttyy automaattisesti.

Poiskytkentä

- Vedä verkkopistoke irti pistorasiasta.
- Kelaä sähköjohto tukijalan [1-1] ympärille. Sähköjohdon pää voidaan kiinnittää sitä varten olevaan pidikkeeseen [2-1].

6.2 Lämpötilavalvonta

Laitteen valaisuteho vähenee automaattisesti, jos suurin sallittu käyttölämpötila ylitetään. Jos lämpötila on jatkuvasti liian korkea vähennetystä valaisutehosta huolimatta, virransyöttö katkaistaan täydellisesti.

Toimenpiteet valaisutehon vähennyksen yhteydessä:

- Vedä verkkopistoke irti,
- korjaa ylikuumenemisen aiheuttanut vika (esimerkiksi tukkeutuneet tuuletusraot),
- kytke verkkopistoke jälleen pistorasiaan.

Täysi valaisuteho on jälleen käytettävissä.

7 Asentaminen



Aseta laite alustalle aina tukijalan kanssa, jotta tuuletusraot [4-1] pysyvät esteettöminä.

Aseta kuivalle, tasaiselle ja tukevalla pinnalle. Älä ripusta laitetta sähköjohdon varaan, koska tämä rasittaa johtoa liikaa ja aiheuttaa sähköiskuvaaran. Älä teippaa tai tuki tuuletusrakojia.



Noudata 0,2 m vähimmäisetäisyyttä valaistuihin pintoihin ja palonarkoihin materiaaleihin.

Asennuskulma [3]

Laitte voidaan asentaa kolmeen eri kulmaan.

8 Kiinnittäminen pinnan päälle [4]

Parempaan kiinnityksen takaamiseksi tukijalka [4-2] on irrotettava ja varustettu aukoilla [4-3] alustaan tai sisäkattoon kiinniruuvaamista varten.

- Vedä jalkalevy irti; vedä tällöin ensiksi toiselta sivulta voimakkaammin.
- Vedä jalkalevy tasaisesti irti.
- Ruuvaa jalkalevy alustaan kiinni.



Älä kiinnitä pystysuoriin pintoihin (seinät yms.), koska muuten jäähdytysrakojen jäähdytyskyky huononee.

- Asenna rakennusvalaisin paikalleen.

9 Asentaminen yhdessä jalustan kanssa [5]



Käytä laitetta vain Festool-jalustan ST DUO 200 kanssa. Jalustan kokonaiskorkeus saa olla korkeintaan 2,0 m. Noudata jalustan käyttöohjeita.

- Käännä jalustan jalat täysin auki [5].
- Asenna rakennusvalaisin paikalleen.
- Käännä paikalleen asennettua rakennusvalaisinta, kunnes se lukittuu.

10 Ripustaminen

10.1 Seinälle [6]

Ripusta laite takaosan seinäkoukun [2-1] kohdalta. Kiinnitä seinäkoukku seinään kiinnitetyn naulan tai ruuvin kannan taakse.

10.2 Narun varaan [7]

Laitte voidaan ripustaa kahvan keskellä olevan ohjauksen [7-1] kohdalla narun varaan.

11 Huolto ja hoito



VAROITUS

Loukkaantumiskaava, sähköiskuvaara

- Irrota sähköpistoke aina pistorasiasta, ennen kuin alat tehdä koneeseen kohdistuvia huolto- ja puhdistustöitä!
- Kaikki huolto- ja korjaustyöt, jotka vaativat kotelon avaamista, ovat sallittuja vain valtuutetussa huoltokorjaamossa.

Huolto- ja hoito-ohjeet



Huolto ja korjaus vain valmistajan tehtaalla tai huoltokorjaamoissa: katso sinua lähinnä oleva osoite kohdasta: www.festool.com/service



Käytä vain alkuperäisiä Festool-va-
raosia! Tilausnumerot osoitteessa:
www.festool.com/service

- Vaurioiden välttämiseksi laitteen muovilasin saa puhdistaa vain kuivalla ja pehmeällä liinalla. Älä käytä liuottimia.
- Pidä ilmkierion varmistamiseksi laitteen jäähdytysilmaraot aina esteettöminä ja puhtaina.

12 Ympäristö



Älä heitä käytöstä poistettua konetta talousjätteiden joukkoon! Toimita koneet, tarvikkeet ja pakkaukset ympäristöä säästävään kierrätyspisteeseen. Noudata voimassaolevia kansallisia määräyksiä.

Vain EU: Eurooppalaisen sähkö- ja elektroniikkalaiteromua koskevan direktiivin ja sitä vastaavan maakohtaisen lainsäädännön mukaisesti käytöstä poistetut sähkötyökalut täytyy kerätä erilleen ja toimittaa ympäristöä säästävään kierrätykseen.

REACH:iin liittyvät tiedot: www.festool.com/reach

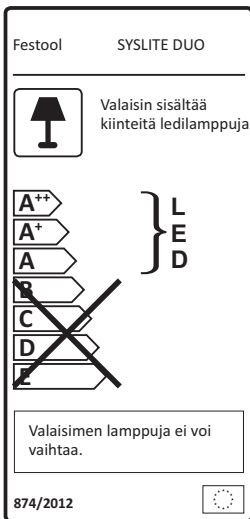

13 EU-vaatimustenmukaisuusvakuutus

Rakennusvalaisin	Sarjanumero
SYSLITE DUO	10012847, 10017550, 10017551
CE-hyväksyntämerkinnän vuosi:2015	

Täten vakuutamme vastaavamme siitä, että tämä tuote on seuraavien direktiivien, normien tai normiasiakirjojen asiaankuuluvien vaatimusten mukainen:

2011/65/EU, 2004/108/EG (19.04.2016 asti), 2014/30/EU (alkaen 20.4.2016), EN 55015:2013, EN 60598-1:2008 + A11-2009, EN 60598-2-4:1997, EN 60598-2-24:2013, EN 61000-3-2:2014, EN 61000-3-3:2013, EN 61547:2009, EN 62471:2008, EN 62493:2010, EN 62031:2008+A1:2013

Festool GmbH

Wertstr. 20, D-73240 Wendlingen

ppp W. Zondler

Wolfgang Zondler









Tutkimus- ja tuotekehitysosaston sekä teknisen dokumentoinnin päällikkö
2016-01-22

Original brugsanvisning

De angivne illustrationer findes i tillægget til brugsanvisningen.

1 Symboler

Symbol Betydning

-  Advarsel om generel fare
-  Advarsel om elektrisk stød
-  Brugsanvisning, læs sikkerhedsanvisningerne!
-  Se ikke direkte ind i lysstrålen!
-  Mindste afstand til belyste flader eller brændbare materialer
-  Apparatet er egnet til "grov brug" iht. DIN EN 60598.
-  Ophængssnorens minimumsbelastning.
-  Må ikke bortskaffes sammen med almindeligt husholdningsaffald.

2 Sikkerhedsanvisninger

 **ADVARSEL!** Læs alle sikkerhedsanvisninger og øvrige anvisninger. Overholdes anvisningerne ikke, er der risiko for elektrisk stød, brand og/eller alvorlige kvæstelser.

Opbevar alle sikkerhedsanvisninger og vejledninger til senere brug.

- **Vær forsigtig med apparatet.** Apparatet kan generere varme, der medfører øget brand- og eksplosionsfare.
- **Arbejd ikke med apparatet i eksplosionsfarlige omgivelser.**
- **Tildæk ikke apparatet, mens det er i brug.** Apparatet opvarmes under brug og kan medføre forbrændinger, hvis varmen ikke kan komme væk.

 **-Advarsel mod skadelig lysstråling. Se ikke ind i lysstrålen i længere tid. Ret ikke lysstrålen mod andre personer eller dyr.** Ifølge DIN EN 62471 er apparatet sikkert under de fleste forhold, medmindre øjet udsættes for direkte lysstråling i meget lang tid.

- **Få apparatet repareret af kvalificerede fagfolk og kun med originale reservedele.** Lampen i det-

te apparat må kun udskiftes af producenten eller et kundeværksted. Det sikrer, at maskinsikkerheden er i orden.

- Kontroller regelmæssigt stik og kabel for at undgå risici. I tilfælde af beskadigelse skal de udskiftes på et autoriseret kundeværksted.
- Sørg for, at apparatet står stabilt eller hænger godt fast. Apparatet kan ellers falde ned. Der er risiko for kvæstelser.
- Brug ikke apparatet, når det er beskadiget.
- Apparatet er ikke legetøj! Hold apparatet væk fra børn.

3 Bestemmelsesmæssig brug

Arbejdslampen er egnet til belysning af byggepladsområder, arbejdsrum, garager osv. Tjek den elektriske sikkerhed på tilslutningsstederne.

Apparatet er **ikke** egnet til belysning i hjemmet.

 Ved ikke-bestemmelsesmæssig anvendelse hæfter brugeren.

 **OBS!** I nogle lande er der yderligere regler for brugen af elektrisk udstyr på byggepladser. Disse nationale regler kan begrænse brugen af arbejdslampen eller stille særlige krav. Følg de bestemmelser, der gælder i dit land!

4 Tekniske data

Arbejdslampe	SYSLITE DUO
Nominal spænding	220-240 V
Frekvens	50/60 Hz
Pære	80 x 1,4 W Power LED
Maksimal effekt	112 W
LED-lysstrøm	8000 lm
Farvetemperatur	5000 K
Farvegengivelse RA	> 80
Levetid (L70)	>10.000 h
Vægt	3,4 kg
Kapslingsklasse	IP 55

5 Maskinelementer

- [1-1]** Aftagelig fod, kabelopvikling
- [1-2]** Lysflade
- [1-3]** Håndgreb
- [1-4]** Vægkrog, kabelklemme
- [1-5]** Netledning

6 Ibrugtagning



ADVARSEL

Ikke-tilladt spænding eller frekvens!

Fare for ulykke

- ▶ Vær opmærksom på oplysningerne på typeskiltet.
- ▶ Vær opmærksom på særlige forhold, der gælder i anvendelseslandet.

6.1 Til-/frakobling

Tænding



Apparatets netstik må ikke tilsluttes i fugtige omgivelser, da den ikke er udstyret med fugtbeskyttelse.

- ▶ Sæt netstikket i.

Lyskeglen opstår automatisk.

Slukning

- ▶ Tag netstikket ud.
- ▶ Rul ledningen op på foden [1-1]. Ledningsenden kan fastgøres i den dertil beregnede klemme [2-1].

6.2 Temperaturovervågning

Ved overskridelse af den tilladte driftstemperatur reducerer apparatet automatisk sin lysstyrke. Hvis temperaturen stadig overskrides på trods af reduceret lysstyrke, afbrydes strømforsyningen helt.

Hvad skal du gøre, hvis lysstyrken er reduceret:

- ▶ Træk stikket ud
- ▶ Afhjælp årsagen til overophedningen (f.eks. tilstoppede ventilationsåbninger)
- ▶ Sæt stikket i igen

Lampen lyser igen med fuld styrke.

7 Opstilling



Apparatet skal altid stilles på foden for ikke at blokere ventilationsåbningerne [4-1].

Stil lampen på en tør, jævn og stabil overflade. Hæng ikke apparatet op i ledningen, da det kan overbelaste kablet og medføre elektriske risici. Ventilationsåbningerne må ikke tapes til eller blokeres.



Overhold minimumsafstanden til belyste flader og brændbare materialer på 0,2 m.

Opstillingsvinkel [3]

Apparatet kan opstilles i tre forskellige vinkler.

8 Fastgørelse på overflade[4]

Foden [4-2] kan tages af, så apparatet bedre kan fastgøres, og er forsynet med åbninger [4-3] til at skrue apparatet fast på underlaget eller loftet.

- ▶ Tag foden af ved først at trække mere i den ene side.
- ▶ Træk foden af med et jævnt træk.
- ▶ Skru foden fast på underlaget.



Anbring ikke apparatet på lodrette flader (vægge osv.), da det kan forringe ventilationsåbningernes køleeffekt.

- ▶ Sæt arbejdslampen på.

9 Opstilling med stativ[5]



Brug kun apparatet med et Festool stativ ST DUO 200. Stativets totale højde må ikke overskride 2,0 m. Læs stativets brugsanvisning.

- ▶ Klap stativet ud til anslag [5].
- ▶ Sæt arbejdslampen på.
- ▶ Drej den monterede arbejdslampe, indtil den går i hak.

10 Ophængning

10.1 På væg [6]

Hæng apparatet op med bagsiden på den dertil beregnede vægkrog [2-1]. Sæt vægkrogen på et søm- eller skruehoved, som er sat i væggen.

10.2 I snor [7]

Apparatet kan hænges op i en snor ved hjælp af rillen [7-1] i midten af håndtaget.

11 Vedligeholdelse og pleje



ADVARSEL

Risiko for kvæstelser, elektrisk stød

- ▶ Træk altid netstikket ud af stikkontakten før alle service- og vedligeholdelsesarbejder!
- ▶ Vedligeholdelses- og reparationsarbejde, der kræver, at huset åbnes, må kun foretages af et autoriseret serviceværksted.

Vedligeholdelse og pleje



Kundeservice og reparation må kun foretages af producenten eller et serviceværksted: Nærmeste adresse findes på: www.festool.com/service



Brug kun originale Festool reservedele! Artikelnummer på: www.festool.com/service

- Apparatets plastskive må kun rengøres med en tør, blød klud for at undgå beskadigelser. Brug ikke opløsningsmidler.
- For at sikre luftcirkulationen skal køleluftåbningerne på huset altid holdes frie og rene.

12 Miljø



Apparatet må ikke bortskaffes med almindeligt husholdningsaffald! Apparater, tilbehør og emballage skal bortskaffes miljømæssigt korrekt på en kommunal genbrugsstation. Gældende nationale forskrifter skal overholdes.

Kun EU: Ifølge Rådets direktiv om affald af elektrisk og elektronisk udstyr og gennemførelse til national ret skal gammelt elværktøj indsamles separat og afleveres til miljøvenlig genvinding.

Informationer om REACH: www.festool.com/reach

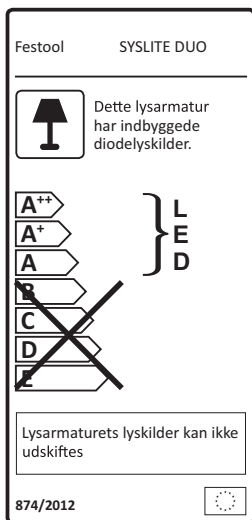

13 EU-overensstemmelseserklæring

Arbejdslampe	Serienr.
SYSLITE DUO	10012847,
	10017550,
	10017551
År for CE-mærkning: 2015	

Vi erklærer med eneansvar, at dette produkt er i overensstemmelse med alle relevante krav i følgende direktiver, standarder eller normative dokumenter:

2011/65/EU, 2004/108/EG (indtil 19.04.2016), 2014/30/EU (pr. 20.4.2016), EN 55015:2013, EN 60598-1:2008 + A11-2009, EN 60598-2-4:1997, EN 60598-2-24:2013, EN 61000-3-2:2014, EN 61000-3-3:2013, EN 61547:2009, EN 62471:2008, EN 62493:2010, EN 62031:2008+A1:2013

Festool GmbH

Wertstr. 20, D-73240 Wendlingen

ppa W. Zondler

Wolfgang Zondler

Chef for forskning, udvikling og teknisk dokumentation









2016-01-22

Originalbruksanvisning

De oppgitte illustrasjonene finnes fremst i bruksanvisningen.

1 Symboler

Symbol Betydning

-  Advarsel om generell fare
-  Advarsel om elektrisk støt
-  Brukerhåndbok, les sikkerhetsinformasjonen!
-  Se ikke inn i lysstrålen!
-  Minsteavstand til flatene som blir belyst, eller til brennbart materiale
-  Apparat egnet for "røff bruk" iht. DIN EN 60598.
-  Minstebelastbarhet for opphengstauet.
-  Må ikke kastes i husholdningsavfallet.

2 Sikkerhetsregler

ADVARSEL! Les alle sikkerhetsmerknader og anvisninger. Hvis advarslene og anvisningene ikke overholdes, kan det føre til elektrisk støt, brann og/eller alvorlige personskader.

Oppbevar alle sikkerhetsmerknader og anvisninger for fremtidig bruk.

- **Vær forsiktig når du bruker apparatet.** Apparatet kan generere varme som fører til økt risiko for brann og eksplosjon.
- **Ikke bruk apparatet i eksplosjonsfarlige omgivelser.**
- **Ikke dekk til apparatet når det er i bruk.** Apparatet blir varmt under bruk. Denne varmen kan "hope seg opp" og forårsake forbrenninger.



-Advarsel om skadelig lysstråling. Ikke se inn i lysstrålen over lengre tid. Ikke rett lysstrålen mot andre personer eller dyr. Iht. DIN EN 62471 er apparatet trygt i de fleste driftssituasjoner, bortsett fra hvis øyet eksponeres kontinuerlig for direkte lysstråle over lang tid.

- **Apparatet skal bare repareres av kvalifiserte fagpersoner som bruker originale reservedeler.** Lyskilden som er montert i dette apparatet,

skal utelukkende byttes av produsenten eller kundeverksted. Da kan du være trygg på at apparatets sikkerhet opprettholdes.

- Kontroller støpsel og ledning regelmessig for å unngå farer. Få dem utelukkende byttet ut hos et autorisert serviceverksted dersom de er skadet.
- Pass ved oppstilling på at apparatet står stabilt eller henger tilstrekkelig fast. Apparatet kan ellers falle ned. Det er fare for personskader.
- Ikke bruk et apparat som er skadet.
- Apparatet er ikke et leketøy! Hold det unna barn.

3 Riktig bruk

Denne arbeidslampe er egnet til å belyse store flater på f.eks. byggeplasser, arbeidsrom, garasjer osv. Ivareta den elektriske sikkerheten for strømtilkoblingsstedet.

Apparatet egner seg **ikke** til rombelysning i husholdninger.



Ved ikke-forskriftsmessig bruk bærer brukeren ansvaret.



OBS! I enkelte land foreligger det tilleggsforskrifter for bruk av elektrisk utstyr på byggeplasser. Disse nasjonale forskriftene kan begrense eller stille flere krav til bruken av arbeidslamper. Ta hensyn til de forskriftene som gjelder i ditt land.

4 Tekniske data

Arbeidslampe	SYSLITE DUO
Nominell spenning	220-240 V
Frekvens	50/60 Hz
Lyskilde	80 x 1,4 W power LED
Maksimaleffekt	112 W
LED-lysstrøm	8000 lm
Fargetemperatur	5000 K
Fargegjengivelse RA	>80
Levetid (L70)	>10 000 t
Vekt	3,4 kg
Beskyttelsesgrad	IP 55

5 Apparatets deler

- [1-1]** Avtakbar støttefot, ledningsoppvikling
- [1-2]** Lysflate
- [1-3]** Håndtak
- [1-4]** Veggkrok, kabelklemme
- [1-5]** Strømledning

6 Igangsetting



ADVARSEL

Ikke tillatt spenning eller frekvens!

Fare for ulykker

- ▶ Ta hensyn til angivelsene på typeskiltet.
- ▶ Ta hensyn til landsspesifikke særegenheter.

6.1 Slå på og av

Slå på



Apparatets støpsel må ikke plugges i i fuktige omgivelser, da det ikke er utstyrt med nødvendig fuktighetsvern.

- ▶ Sett i støpselet.

Lyset går på av seg selv.

Slå av

- ▶ Trekk ut støpselet.
- ▶ Vikle strømledningen rundt støttefoten [1-1]. Kabelenden kan festes i klemmen [2-1].

6.2 Temperaturovervåking

Hvis tillatt driftstemperatur overskrides, reduserer apparatet lyseffekten automatisk. Ved vedvarende temperaturoverskridelse til tross for redusert lyseffekt brytes strømforsyningen helt.

Tiltak ved redusert lyseffekt:

- ▶ Trekk ut støpselet.
- ▶ Utbedre årsaken til overopphetingen (f.eks. blokkert lufteåpning).
- ▶ Sett i støpselet igjen.

Full lyseffekt er gjenopprettet.

7 Montering



Sett alltid opp apparatet med støttefoten for å sikre at lufteåpningene [4-1] holdes åpne.

Plasser på et tørt, jevnt og stabilt underlag. Ikke heng apparatet opp etter strømledningen. Det kan føre til overbelastningen av kabelen og elektriske farer. Pass på at lufteåpningen ikke klistres igjen eller blokkeres.



Overhold en minsteavstand på 0,2 m til den belyste flaten eller brennbart materiale.

Oppstillingsvinkel [3]

Apparatet kan settes i tre forskjellige vinkler .

8 Festing på flate[4]

For å sikre bedre feste kan støttefoten [4-2] tas av og lages hull i [4-3], slik at den kan skrues fast til underlaget eller i taket.

- ▶ Trekk av fotplaten ved å trekke litt kraftigere i den ene siden.
- ▶ Trekk fotplaten jevnt av.
- ▶ Skru fotplaten fast til underlaget.



Ikke plasser apparatet på vertikale flater (vegger osv.), da det kan føre til redusert kjøleeffekt gjennom lufteåpningene.

- ▶ Sett på arbeidslampen.

9 Oppstilling på stativ [5]



Bruk bare apparatet med Festool stativ ST DUO 200. Stativets totale høyde må ikke overskride 2,0 m. Ta hensyn til stativets bruksanvisning.

- ▶ Klapp ut stativet til anslag [5].
- ▶ Sett på arbeidslampen.
- ▶ Skru inn arbeidslampen til den stopper.

10 Opphenging

10.1 På vegg [6]

Heng opp apparatet etter veggkroken [2-1] på baksiden av apparatet. Sett veggkroken på et spiker- eller skruhode som er festet i veggen.

10.2 I tau [7]

Apparatet kan henges i tau etter føringssporet [7-1] midt på håndtaket.

11 Vedlikehold og pleie



ADVARSEL

Skaderisiko, elektrisk støt

- ▶ Trekk støpselet ut av kontakten før alle typer vedlikeholds- og reparasjonsarbeid på apparatet!
- ▶ Alle vedlikeholds- og reparasjonsarbeider som krever at huset åpnes, skal kun gjennomføres av et autorisert kundeservice-verksted.

Vedlikeholds- og pleieinformasjon



Kundeservice og reparasjoner kun via produsenten eller via serviceverksteder: Finn nærmeste servicedepot på: www.festool.com/service



Bruk kun originale Festool-reservedeler! Bestillingsnr. på www.festool.com/service

- Tørk bare av plastglasset på apparatet med en tørr, myk klut for å unngå skader. Ikke bruk løsemidler.

- Hold alltid kjøleluftåpningene på apparatet åpne og rene for å sikre luftsirkulasjonen.

12 Miljø



Apparatet skal ikke kastes i restavfallet! Apparater, tilbehør og emballasje skal sorteres til gjenvinning. Ta hensyn til gjeldende nasjonale forskrifter.

Kun EU: I henhold til EU-direktivet om kasserte elektriske og elektroniske produkter og direktivets iverksetting i nasjonal rett må elektroverktøy som ikke lenger skal brukes, samles separat og returneres til et miljøvennlig gjenvinningsanlegg.

Informasjon om REACH: www.festool.com/reach

13 EU-samsvarserklæring

Arbeidslampe	Serienr.
S Y S L I T E D U O	10012847, 10017550, 10017551
År for CE-merking:2015	

Vi erklærer under eget ansvar at dette produktet er i samsvar med alle relevante krav i følgende standarder, normer og normdokumenter:

2011/65/EU, 2004/108/EF (til 19.04.2016), 2014/30/EU (fra 20.4.2016), EN 55015:2013, EN 60598-1:2008 + A11-2009, EN 60598-2-4:1997, EN 60598-2-24:2013, EN 61000-3-2:2014, EN 61000-3-3:2013, EN 61547:2009, EN 62471:2008, EN 62493:2010, EN 62031:2008+A1:2013

Festool GmbH

Wertstr. 20, D-73240 Wendlingen

Wolfgang Zondler









Leder for forskning, utvikling, teknisk dokumentasjon

2016-01-22

Manual de instruções original

As figuras indicadas encontram-se no início do manual de instruções.

1 Símbolos

Símbolo	Significado
	Advertência de perigo geral
	Advertência de choque eléctrico
	Ler Manual de instruções, indicações de segurança!
	Não olhar para o feixe de luz!
	Distância mínima às superfícies iluminadas ou materiais combustíveis
	Ferramenta adequada para "condições rigorosas" segundo a norma EN 60598.
	Capacidade de carga mínima do cabo de suspensão.
	Não deite no lixo doméstico.

2 Indicações de segurança

⚠️ ADVERTÊNCIA! Leia todas as indicações de segurança e instruções. A não observação das indicações de segurança e instruções pode dar origem a um choque eléctrico, incêndio e/ou ferimentos graves.

Guarde todas as indicações de segurança e instruções para que possam ser utilizadas no futuro.

- **Manuseie a ferramenta com cuidado.** A ferramenta pode gerar calor, aumentando o perigo de incêndio e de explosão.
- **Não trabalhe com a ferramenta em ambientes com risco de explosão.**
- **Não cubra a ferramenta enquanto ela está em funcionamento.** Durante o funcionamento, a ferramenta aquece e pode causar incêndios, caso acumule calor.



– **Aviso de feixes de luz prejudiciais. Não olhe prolongadamente para o feixe de luz. Não deve virar o feixe de luz para outras pessoas ou animais.** De acordo com DIN EN 62471, a ferramenta é segura na maioria das condições de utilização, exceto em caso exposição muito prolongada, em caso de exposição direta do olho ao feixe.

- **Mande reparar a sua ferramenta unicamente por pessoal técnico qualificado e apenas com peças sobresselentes originais.** A fonte de luz montada nesta ferramenta pode apenas ser substituída pelo fabricante ou uma oficina de Serviço Após-Venda. Assegura-se, dessa forma, a manutenção da segurança da ferramenta.
- Verificar regularmente a ficha e o cabo, para evitar qualquer perigo. Em caso de danos, mandar substituí-los exclusivamente numa oficina de Serviço Após-Venda autorizada.
- Ao colocar a ferramenta assegurar um posicionamento estável ou uma suspensão suficientemente segura. A ferramenta poderia cair. Existe perigo de ferimentos.
- Não continuar a utilizar a ferramenta, se estiver danificada.
- A ferramenta não é um brinquedo! Mantenha-a fora do alcance das crianças.

3 Utilização conforme as disposições

A luz de trabalho é adequada para a iluminação de grandes áreas em estaleiros, salas de trabalho, garagens, etc. Deverá prestar-se atenção à segurança eléctrica do local de ligação à corrente.

O aparelho **não** é adequado para a iluminação das divisões de uma casa.



Em caso de utilização incorrecta, a responsabilidade é do utilizador.



ATENÇÃO! Em alguns Estados existem normas suplementares para a utilização de material eléctrico em obras. Estas normas nacionais podem limitar a utilização da luz de trabalho ou colocar exigências adicionais. Respeite as seguintes regulamentações nacionais válidas!

4 Dados técnicos

Luz de trabalho	SYSLITE DUO
Voltagem nominal	220 - 240 V
Frequência	50/60 Hz
Meio de iluminação	80 x 1,4 W Power LED
Potência máxima	112 W
Fluxo luminoso LED	8000 lm
Temperatura de cor	5000 K
Restituição das cores RA	> 80
Vida útil (L70)	>10.000 h
Peso	3,4 kg
Tipo de protecção	IP 55

5 Componentes da ferramenta

- [1-1]** Pé de suporte amovível, enrolamento do cabo
- [1-2]** Área do feixe
- [1-3]** Punho
- [1-4]** Gancho para parede, braçadeira de cabos
- [1-5]** Cabo de ligação à rede

6 Colocação em funcionamento



ATENÇÃO

Tensão ou frequência inadmissível!

Perigo de acidente

- ▶ Respeitar os dados na placa de características.
- ▶ Observar as especificações nacionais.

6.1 Ligar/desligar

Ligar

A ficha de rede da ferramenta não deve ser encaixada em ambientes húmidos, pois não possui proteção contra a humidade.

- ▶ Inserir ficha de rede.
- O feixe de luz aparece automaticamente.*

Desligar

- ▶ Retirar ficha de rede.
- ▶ Enrolar o cabo de ligação à rede no pé de suporte **[1-1]**. A extremidade do cabo pode ser engatada no dispositivo de fixação **[2-1]** prevista para o efeito.

6.2 Controlo térmico

Caso a temperatura de funcionamento permitida seja excedida, a ferramenta reduz automaticamente a intensidade luminosa. Caso a temperatura seja persistentemente excedida apesar da redução da intensidade luminosa, a alimentação de corrente é interrompida por completo.

Medidas em caso de intensidade luminosa reduzida:

- ▶ Retirar a ficha da tomada,
- ▶ eliminar a causa do sobreaquecimento (p. ex., ranhuras de ventilação obstruídas),
- ▶ voltar a inserir ficha de rede.

A intensidade luminosa completa está restabelecida.

7 Instalação



Pousar a ferramenta sempre sobre o pé de suporte, para manter as ranhuras de ventilação **[4-1]** livres.

Pousar sobre uma superfície seca, plana e estável. Não suspender a ferramenta pelo cabo de ligação à rede, para evitar riscos elétricos devido a sobrecarga do cabo. Não tapar ou bloquear as ranhuras de ventilação.



Manter uma distância mínima para as superfícies iluminadas ou materiais combustíveis de 0,2 m.

Ângulo de colocação [3]

A ferramenta pode ser colocada em três ângulos diferentes.

8 Fixar na superfície [4]

Para uma melhor fixação, o pé de suporte **[4-2]** é amovível e possui aberturas **[4-3]** para aparafusamento ao solo ou teto.

- ▶ Retirar placa de base, para este efeito puxar com maior intensidade de um lado.
- ▶ Retirar a placa de base de modo uniforme.
- ▶ Aparafusar placa de base ao solo.



Não aplicar a ferramenta em superfícies verticais (paredes, etc.); caso contrário o desempenho de refrigeração das ranhuras de ventilação são afetadas.

- ▶ Aplicar luz de trabalho.

9 Colocação com suporte [5]



Utilizar a ferramenta apenas com suporte Festool ST DUO 200. A altura total do suporte não pode exceder os 2,0 m. Respeitar as instruções de utilização do suporte.

- ▶ Abrir suporte até ao batente **[5]**.
- ▶ Aplicar luz de trabalho.
- ▶ Rodar a luz de trabalho aplicada até encaixar.

10 Suspender

10.1 Na parede [6]

Suspender a ferramenta com a parte de trás no gancho para parede **[2-1]** previsto para o efeito. Aplicar o gancho para parede numa cabeça de prego ou de parafuso, embutida na parede.

10.2 Em cabo [7]

A ferramenta pode, pela ranhura de guia **[7-1]** centralmente com o punho, ser suspensa na corda.

11 Manutenção e conservação



ATENÇÃO

Perigo de ferimentos, choque elétrico

- ▶ Antes de efetuar quaisquer trabalhos de manutenção e conservação, retirar sempre a ficha da tomada de corrente!
- ▶ Todos os trabalhos de manutenção e reparação que requeiram a abertura da carcaça só podem ser realizados por uma oficina de Serviço Após-Venda autorizada.

Indicações de manutenção e conservação



Serviço Após-venda e Reparação apenas através do fabricante ou das oficinas de serviço: endereço mais próximo em: www.festool.com/service



Utilizar apenas peças sobresselentes originais da Festool! Referência em: www.festool.com/service

- Limpar o vidro de plástico da ferramenta apenas com um pano seco e macio, de modo a evitar danos. Não utilizar quaisquer solventes.
- Para assegurar a circulação do ar, manter as aberturas do ar de refrigeração da ferramenta sempre desobstruídas e limpas.

12 Meio ambiente



Não deite a ferramenta no lixo doméstico! Encaminhe as ferramentas, acessórios e embalagens para reaproveitamento ecológico. Respeitar as normas nacionais em vigor.

Apenas países da UE: De acordo com a Directiva Europeia sobre resíduos de equipamentos eléctricos e electrónicos e a sua transposição para a legislação nacional, as ferramentas electrónicas usadas devem ser recolhidas separadamente e sujeitas a uma reciclagem que proteja o meio ambiente.

Informações sobre REACH:

www.festool.com/reach

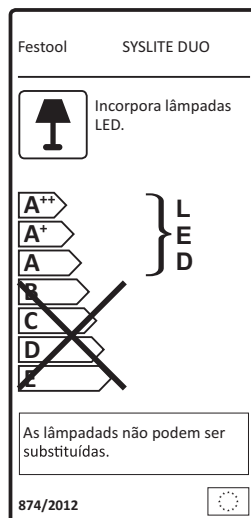

13 Declaração de conformidade CE

Luz de trabalho	N.º de série
SYSLITE DUO	10012847, 10017550, 10017551
Ano da marca CE:2015	

Sob nossa inteira responsabilidade, declaramos que este produto está de acordo com todas as exigências relevantes das seguintes directivas, normas ou documentos normativos:

2011/65/UE, 2004/108/CE (até 19.04.2016), 2014/30/UE (a partir de 20.4.2016), EN 55015:2013, EN 60598-1:2008 + A11-2009, EN 60598-2-4:1997, EN 60598-2-24:2013, EN 61000-3-2:2014, EN 61000-3-3:2013, EN 61547:2009, EN 62471:2008, EN 62493:2010, EN 62031:2008+A1:2013

Festool GmbH

Wertstr. 20, D-73240 Wendlingen

ppa W. Zöndler

Wolfgang Zondler

Director de pesquisa, desenvolvimento, documentação técnica











2016-01-22

Оригинальное руководство по эксплуатации

Иллюстрации находятся в начале руководства по эксплуатации.

1 Символы

СимволЗначение

	Предупреждение об общей опасности
	Предупреждение об ударе током
	Прочтите руководство по эксплуатации и указания по технике безопасности!
	
	
	
	Не смотрите на световой луч!
	Минимальное расстояние от поверхностей, на которые направляется световой луч, или от воспламеняющихся материалов
	Устройство подходит для «жёсткой» эксплуатации согласно DIN EN 60598.
	Минимальная нагрузочная способность троса для подвешивания устройства.
	Не выбрасывать вместе с бытовыми отходами!

2 Указания по технике безопасности

⚠ ВНИМАНИЕ! Прочтите все указания по технике безопасности и инструкции. Неточное соблюдение инструкций и предупреждений может стать причиной удара электрическим током, пожара и/или тяжелых травм.

Сохраняйте все указания по технике безопасности и руководства для будущих владельцев.

- **Обращайтесь с устройством осторожно!** Устройство может нагреваться, что повышает опасность возникновения пожара и взрыва.
- **Не работайте с устройством во взрывоопасной зоне.**
- **Не накрывайте работающее устройство.** Во время работы устройство нагревается и без отвода тепла может стать причиной получения ожогов.





–Предупреждение о вредном световозлучении. Нельзя долго смотреть на луч света. Не направляйте световой луч на людей или животных. Согласно DIN EN 62471 устройство является безопасным в большинстве случаев своего использования, за исключением чрезмерно долгого воздействия прямого светового излучения на глаза.

- **Доверяйте ремонт устройства только квалифицированному персоналу и только с использованием оригинальных запасных частей.** Установленный в этом устройстве источник света подлежит замене только фирмой-изготовителем или мастерской Сервисной службы. Это гарантирует сохранение надёжности инструмента.
- Регулярно проверяйте вилку и кабель во избежание возможных повреждений. В случае повреждения замену вилки и кабеля выполняйте только в авторизованной мастерской Сервисной службы.
- При установке устройства необходимо обеспечить его устойчивое положение или надёжный подвес. В противном случае устройство может упасть. Опасность травмирования.
- Запрещается работать с повреждённым устройством.
- Устройство — это не игрушка! Храните его в недоступном для детей месте.

3 Применение по назначению

Прожектор для строительных площадок предназначен для освещения больших площадей стройплощадок, рабочих помещений, гаражей и т. д. Соблюдайте правила электробезопасности в месте электроподключения устройства.

Устройство **не** предназначено для освещения жилых помещений.

-  Ответственность за использование не по назначению несёт пользователь.
-  Инструмент сконструирован для профессионального применения.
-  **ВНИМАНИЕ!** В некоторых странах существуют дополнительные предписания по использованию электрических технических средств на стройплощадках.

Эти предписания могут ограничить использование рабочей лампы на стройплощадках или содержать дополнительные требования к её эксплуатации. Соблюдайте действующие региональные предписания!

4 Технические данные

Прожектор для строительных площадок	SYSLITE DUO
Номинальное напряжение	220–240 В
Частота	50/60 Гц
Источник света	80 x 1,4 Вт (мощный светодиод)
Макс. мощность	112 Вт
Световой поток (светодиодный свет)	8000 лм
Цветовая температура	5000 К
Цветопередача RA	> 80
Срок службы (L70)	> 10 000 ч
Масса	3,4 кг
Вид защиты	IP 55

5 Составные части инструмента

- [1-1] Съёмная ножка, бухта для кабеля
- [1-2] Светящаяся поверхность
- [1-3] Рукоятка
- [1-4] Крючок для навешивания устройства на стену, зажим для кабеля
- [1-5] Сетевой кабель

6 Начало работы

Предупреждение

Недопустимое напряжение или частота!

Опасность несчастного случая

- ▶ Соблюдайте параметры на заводской табличке.
- ▶ Учитывайте национальные особенности.

6.1 Включение/выключение

Включение

-  Запрещается подключать вилку устройства во влажной среде, т. к. вилка не имеет достаточной влагозащиты.

- ▶ Вставьте вилку сетевого кабеля.

Луч света в виде светового конуса появится автоматически.

Выключение

- ▶ Извлеките вилку сетевого кабеля.
- ▶ Намотайте сетевой кабель на ножку [1-1]. Конец кабеля можно зацепить за предназначенный для этого зажим [2-1].

6.2 Схема контроля температуры

При превышении допустимой рабочей температуры происходит автоматическое снижение мощности светового потока устройства. При длительном превышении температуры несмотря на снижение мощности светового потока подача электропитания полностью прерывается.

Меры при снижении мощности светового потока:

- ▶ извлеките вилку сетевого кабеля,
- ▶ устраните причину перегрева (например забивание вентиляционных прорезей),
- ▶ снова подключите вилку сетевого кабеля.

Полная мощность светового потока восстановлена.

7 Установка



Устройство следует всегда устанавливать вместе на ножке, чтобы не перекрывать вентиляционные прорези [4-1].

Устанавливайте устройство на сухое, ровное и прочное основание. Не подвешивайте устройство за сетевой кабель, чтобы не нарушить электробезопасность вследствие перегрузки кабеля. Не заклеивайте и не блокируйте вентиляционные прорези иным образом.



Соблюдайте минимальное расстояние от поверхностей, на которые направляется световым луч, или от воспламеняющихся материалов: 0,2 м.

Угол установки [3]

Устройство можно устанавливать под тремя различными углами.

8 Крепление на поверхности [4]

Для обеспечения лучшей фиксации ножка [4-2] является съёмной и оснащена отверстиями [4-3] для приворачивания к основанию или потолку.

- ▶ Снимите опорную пластину (при этом сначала следует тянуть с одной стороны сильнее).
- ▶ Аккуратно снимите опорную пластину.
- ▶ Приверните опорную пластину к основанию.



Не устанавливайте устройство на вертикальных поверхностях (стенах и т. п.), т. к. в этом случае будет снижено охлаждение через вентиляционные прорези.

- ▶ Установите прожектор для строительных площадок.

9 Установка на штативе [5]



Используйте устройство только со штативом фирмы Festool ST DUO 200. Общая высота штатива не должна превышать 2,0 м. Соблюдайте инструкцию по использованию штатива.

- ▶ Разложите штатив до упора [5].
- ▶ Установите прожектор для строительных площадок.
- ▶ Заверните установленный прожектор для строительных площадок до фиксации.

10 Навешивание/подвешивание

10.1 На стене [6]

Устройство навешивается за крючок [2-1] на задней стороне. Зацепите крючок за головку гвоздя или шурупа, вбитого в стену.

10.2 На тросе [7]

Для подвешивания устройства пропустите трос через специальный (направляющий) желобок [7-1] в середине рукоятки.

11 Обслуживание и уход



Предупреждение

Опасность травмирования, удар током

- ▶ Перед началом любых работ по ремонту и техническому обслуживанию аппарата вынимайте вилку из розетки!
- ▶ Все работы по ремонту и техническому обслуживанию, которые требуют открывания корпуса устройства, должны выполняться только специалистами авторизованной мастерской Сервисной службы.

Указания по обслуживанию и уходу



Сервисное обслуживание и ремонт должны выполняться только специалистами фирмы-изготовителя или сервисными мастерскими: ближайший сервис-центр: www.festool.com/service



Используйте только оригинальные запасные части Festool! № для заказа: www.festool.com/service

- Пластмассовое стекло устройства очищайте только сухой мягкой тканью, чтобы избежать повреждений. Не пользуйтесь растворителями.

- Следите, чтобы отверстия для воздушного охлаждения на корпусе устройстве не были перекрыты или забиты грязью.

12 Опасность для окружающей среды



Не выбрасывайте инструмент вместе с бытовыми отходами!

Обеспечьте экологически безопасную утилизацию инструментов, оснастки и упаковки.

Соблюдайте действующие национальные предписания!

Только для стран ЕС: согласно директиве ЕС об отходах электрического и электронного оборудования, а также гармонизированным национальным стандартам отслужившие свой срок электроинструменты должны утилизироваться раздельно и направляться на экологически безопасную переработку.

Информация по директиве REACH:

www.festool.com/reach

13 Декларация соответствия ЕС

Прожектор для строительных площадок	Серийный №
SYSLITE DUO	10012847, 10017550, 10017551
Год маркировки CE:2015	

Дата производства - см. этикетку инструмент

Мы со всей ответственностью заявляем, что данная продукция соответствует всем применимым требованиям следующих стандартов и нормативных документов:

2011/65/EU, 2004/108/EG (до 19.04.2016), 2014/30/EU (с 20.4.2016), EN 55015:2013, EN 60598-1:2008 + A11-2009, EN 60598-2-4:1997, EN 60598-2-24:2013, EN 61000-3-2:2014, EN 61000-3-3:2013, EN 61547:2009, EN 62471:2008, EN 62493:2010, EN 62031:2008+A1:2013

Festool GmbH

Wertstr. 20, D-73240 Wendlingen

Wolfgang Zondler









Руководитель отдела исследований и разработок, технической документации
2016-01-22

Originální návod k použití

Uvedené obrázky se nacházejí na začátku návodu k použití.

1 Symboly

Symbol Význam

-  Varování před všeobecným nebezpečím
-  Varování před úrazem elektrickým proudem
-  Přečtěte si návod k použití, bezpečnostní pokyny!
-  Nedívejte se do světelného paprsku!
-  Minimální vzdálenost od osvětlených ploch nebo hořlavých materiálů
-  Zařízení vhodné pro provoz v drsných podmínkách podle DIN EN 60598.
-  Minimální nosnost závěsného lana
-  Nevyhazujte do domovního odpadu.

2 Bezpečnostní pokyny

⚠ VÝSTRAHA! Přečtěte si všechny bezpečnostní pokyny a instrukce. Chyba při dodržování varovných upozornění a instrukcí může způsobit závažný elektrický proudem, požár a/nebo vážné zranění.

Všechny bezpečnostní pokyny a návody uschovejte, abyste je mohli použít i v budoucnosti.

- **Se zařízením zacházejte opatrně.** Zařízení může vyvíjet teplo, které způsobuje zvýšené nebezpečí požáru a výbuchu.
- **Nepoužívejte zařízení v prostředí s nebezpečím výbuchu.**
- **Když je zařízení v provozu, nezakrývejte ho.** Zařízení se při provozu zahřívá, a pokud se toto teplo zadržuje, může způsobit popáleniny.



- **Varování před škodlivým světelným zářením. Nedívejte se delší dobu do světelného paprsku. Nemířte světelný paprsek na jiné osoby nebo zvířata.** Podle normy DIN EN 62471 je zařízení za většiny okolností používání bezpečné, kromě velmi dlouho trvajících vystavení působení přímého záření do oka.

- **Nechte zařízení opravovat jen kvalifikovanými odborníky a jen s originálními náhradními díly.** Světelný zdroj zabudovaný v tomto zařízení smí

vyměňovat výhradně výrobce nebo zákaznický servis. Tak se zajistí zachování bezpečnosti.

- Pravidelně kontrolujte zástrčku a kabel, abyste zabránili ohrožení. V případě poškození je nechte vyměnit výhradně v autorizovaném zákaznickém servisu.
- Při instalování zařízení dbejte na stabilní umístění nebo dostatečně pevné zavěšení. Zařízení by mohlo spadnout. Hrozí nebezpečí poranění.
- Pokud je zařízení poškozené, nepoužívejte ho.
- Zařízení není hračka! Uchovávejte ho mimo dosah dětí.

3 Účel použití

Stavební světlo je určeno k velkoplošnému osvětlení prostorů na stavbě, pracovních prostorů, garáží atd. Dbejte na elektrickou bezpečnost přípojky elektrického proudu.

Zařízení **není** vhodné pro osvětlení prostoru v domácnosti.



Při použití v rozporu s určeným účelem přebírá odpovědnost uživatel.



POZOR! V některých státech existují dodatečné předpisy pro používání elektrických provozních prostředků na staveništi. Tyto národní předpisy mohou použití pracovní svítelný omezit nebo stanovit další požadavky. Řiďte se platnými národními předpisy!

4 Technické údaje

Stavební světlo	SYSLITE DUO
Jmenovité napětí	220–240 V
Frekvence	50/60 Hz
Osvětlovací prostředek	80 x 1,4 W Power LED
Maximální výkon	112 W
Světelný tok LED	8 000 lm
Teplota chromatičnosti	5 000 K
Podání barev RA	> 80
Životnost (L70)	>10 000 h
Hmotnost	3,4 kg
Třída ochrany	IP 55

5 Jednotlivé součásti

- [1-1]** Odjímatelný stojan, navíjení kabelu
- [1-2]** Světelná plocha
- [1-3]** Držadlo
- [1-4]** Nástěnný hák, příchytka na kabel
- [1-5]** Přívodní kabel

6 Uvedení do provozu



VAROVÁNÍ

Nepřípustné napětí nebo nepřípustná frekvence!

Nebezpečí úrazu

- ▶ Řiďte se údaji na typovém štítku.
- ▶ Vezměte v úvahu specifika příslušné země.

6.1 Zapnutí/vypnutí

Zapnutí



Síťová zástrčka zařízení se nesmí zapojovat ve vlhkém prostředí, protože není vybavena odpovídající ochranou proti vlhkosti.

- ▶ Zapojte síťovou zástrčku.
- Automaticky se objeví kužel světla.*

Vypnutí

- ▶ Odpojte síťovou zástrčku.
- ▶ Naviňte síťový kabel na stojan [1-1]. Konec kabelu lze zaháknout do příchytky [2-1], která je k tomu určená.

6.2 Sledování teploty

Při překročení přípustné provozní teploty zařízení automaticky sníží světelný výkon. Pokud je teplota překročena přes snížený světelný výkon i nadále, úplně se přeruší napájení.

Opatření při sníženém světelném výkonu:

- ▶ vytáhněte síťovou zástrčku ze zásuvky,
- ▶ odstraňte příčinu přehřátí (např. ucpané větrací štěrbinu),
- ▶ znovu zapojte síťovou zástrčku.

Obnoví se plný světelný výkon.

7 Instalace



Zařízení vždy stavte na stojan, aby větrací štěrbinu [4-1] zůstaly volné.

Světlo postavte na suchou, rovnou a stabilní plochu. Zařízení nezavěšujte za síťový kabel, abyste zabránili nebezpečí ohrožení elektrickým proudem v důsledku nadměrného namáhání kabelu. Nezalepujte nebo neblokuje větrací štěrbinu.



Dodržujte minimální vzdálenost od osvětlených ploch a hořlavých materiálů 0,2 m.

Nastavení úhlu [3]

Zařízení lze postavit ve třech různých úhlech.

8 Upevnění na plochu [4]

Pro lepší upevnění lze stojan [4-2] odejmout a pomocí otvorů [4-3] přišroubovat k podkladu nebo na strop.

- ▶ Vytáhněte stojan, nejprve při tom silně zatáhněte za jednu stranu.
- ▶ Stojan rovně vytáhněte.
- ▶ Přišroubujte desku stojanu k podkladu.



Neupevňujte zařízení na svislé plochy (zdi atd.), protože by byl omezen chladicí výkon větracích štěrbin.

- ▶ Nasadte stavební světlo.

9 Instalace na stativ [5]



Zařízení používejte pouze se stativem Festool ST DUO 200. Celková výška stativu nesmí přesáhnout 2,0 m. Dodržujte návod k použití stativu.

- ▶ Vyklopte stativ až nadoraz [5].
- ▶ Nasadte stavební světlo.
- ▶ Nasazené stavební světlo otáčejte, až zaskočí.

10 Zavěšení

10.1 Na zeď [6]

Zavěste zařízení zadní stranou za nástěnný hák [2-1], který je k tomu určený. Nástěnný hák zavěste na hlavu hřebíku nebo šroubu, který je upevněný ve zdi.

10.2 Na lano [7]

Zařízení lze za vodící drážku [7-1] uprostřed dráždla zavěsit na lano.

11 Údržba a ošetřování



VAROVÁNÍ

Nebezpečí poranění, zásah elektrickým proudem

- ▶ Před jakýmkoli pracemi údržby a opravami vytáhněte vždy síťovou zástrčku ze zásuvky!
- ▶ Všechny práce údržby a opravy, které vyžadují otevření krytu, smí provádět pouze autorizovaný zákaznický servis.

Pokyny k údržbě a ošetřování



Servis a opravy smí provádět pouze výrobce nebo servisní dílny: nejbližší adresu najdete na: www.festool.com/service.



Používejte jen originální náhradní díly Festool! Obj. č. na: www.festool.com/service.

13 ES prohlášení o shodě

Stavební světlo	Sériové č.
SYSLITE DUO	10012847,
	10017550,
	10017551

Rok označení CE:2015

Prohlašujeme s veškerou odpovědností, že tento výrobek je ve shodě se všemi příslušnými požadavky následujících směrnic, norem nebo normativních dokumentů:

2011/65/EU, 2004/108/ES (do 19.04.2016), 2014/30/EU (od 20.4.2016), EN 55015:2013, EN 60598-1:2008 + A11-2009, EN 60598-2-4:1997, EN 60598-2-24:2013, EN 61000-3-2:2014, EN 61000-3-3:2013, EN 61547:2009, EN 62471:2008, EN 62493:2010, EN 62031:2008+A1:2013

Festool GmbH

Wertstr. 20, D-73240 Wendlingen



Wolfgang Zondler

Vedoucí výzkumu, vývoje, technické dokumentace
2016-01-22

- Plastové sklo zařízení čistěte pouze suchým, měkkým hadrem, abyste zabránili poškození. Nepoužívejte rozpouštědla.
- Pro zajištění cirkulace vzduchu musí být chladicí otvory zařízení neustále volné a čisté.

12 Životní prostředí



Přístroj nevyhazujte do domovního odpadu! Přístroj, příslušenství a obaly odevzdejte k ekologické recyklaci. Dodržujte platné národní předpisy.

Pouze EU: Podle Evropské směrnice o odpadních elektrických a elektronických zařízeních a aplikace v národním právu se musí vyřazené elektrické nářadí shromažďovat odděleně a musí se ekologicky recyklovat.

Informace k REACH: www.festool.com/reach

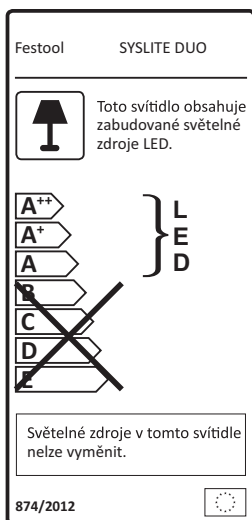









Oryginalna instrukcja eksploatacji

Podane rysunki znajdują się w załączniku instrukcji obsługi.

1 Symbole

Symbol Znaczenie

-  Ostrzeżenie przed ogólnym zagrożeniem
-  Ostrzeżenie przed porażeniem prądem
-  Przeczytać instrukcję obsługi i wskazówki dot. bezpieczeństwa!
-  Nie patrzeć prosto w promień światła!
-  Najmniejszy odstęp od oświetlanych powierzchni lub materiałów palnych
-  Urządzenie nadaje się do trudnych warunków wg DIN EN 60598.
-  Minimalne obciążenie liny do zawieszania.
-  Nie wyrzucać z odpadami z gospodarstwa domowego.

2 Wskazówki dotyczące bezpieczeństwa

! OSTRZEŻENIE! Należy przeczytać wszystkie zalecenia bezpieczeństwa pracy i instrukcje. Nieprzestrzeganie ostrzeżeń i instrukcji może spowodować porażenie elektryczne, pożar oraz/lub ciężkie obrażenia.

Wszystkie zalecenia odnośnie bezpieczeństwa pracy i instrukcje należy zachować do wykorzystania w przyszłości.

– **Z urządzeniem należy obchodzić się ostrożnie.** Urządzenie może wytwarzać ciepło, prowadzące do zwiększenia zagrożenia pożarowego lub wybuchowego.

– **Nie używać urządzenia do pracy w warunkach zagrożenia wybuchowego.**

– **Nie zakrywać urządzenia podczas jego użytkowania.** Urządzenie nagrzewa się podczas pracy i może spowodować oparzenia w przypadku nagromadzenia ciepła.

 –Ostrzeżenie przed szkodliwym promieniowaniem świetlnym. Nie patrzeć przez dłuższy czas w promień światła. Nie kierować promienia światła na inne osoby lub zwierzęta. Wg DIN EN 62471 urządzenie jest bezpieczne w większości warunków użytkowania, za

wyjątkiem bardzo długotrwałej ekspozycji przy bezpośrednim narażeniu oka na promień światła.

- **Urządzenie powinno być naprawiane tylko przez wykwalifikowany, fachowy personel i z zastosowaniem oryginalnych części zamiennych.** Zamontowane w niniejszym urządzeniu źródło światła może być wymieniane wyłącznie przez producenta lub warsztat serwisowy. W ten sposób można zapewnić bezpieczeństwo użytkowania urządzenia.
- Regularnie sprawdzać wtyczkę oraz kabel, aby uniknąć zagrożenia. W razie uszkodzenia zlecić ich wymianę wyłącznie w autoryzowanym warsztacie serwisowym.
- Podczas ustawiania urządzenia zwracać uwagę na stabilne pozycjonowanie lub też wystarczająco sztywne zawieszenie. Urządzenie mogłoby upaść. Występuje niebezpieczeństwo zranienia.
- Nie używać urządzenia, jeśli jest uszkodzone.
- Urządzenie nie jest zabawką! Chronić urządzenie przed dziećmi.

3 Użycie zgodne z przeznaczeniem

Lampa robocza jest przeznaczona do wielkopowierzchniowego oświetlania obszarów na budowach, pomieszczeń roboczych, garaży itp. Należy zwracać uwagę na bezpieczeństwo miejsca podłączenia do prądu.

Urządzenie **nie nadaje się** do oświetlania pomieszczeń w domach mieszkalnych.

! W przypadku eksploatacji niezgodnej z przeznaczeniem odpowiedzialność ponosi użytkownik.

! UWAGA! W niektórych krajach obowiązują dodatkowe przepisy dotyczące stosowania urządzeń elektrycznych na budowach. Te przepisy krajowe mogą ograniczać zastosowanie lampy roboczej lub stawać dodatkowe wymagania. Należy przestrzegać obowiązujących przepisów krajowych!

4 Dane techniczne

Lampa robocza	SYSLITE DUO
Napięcie znamionowe	220 - 240 V
Częstotliwość	50/60 Hz
Źródło światła	80 x 1,4 W Power LED
Moc maksymalna	112 W
Strumień światła LED	8000 lm
Temperatura barwy	5000 K
Odwzorowanie kolorów RA	> 80
Żywotność (L70)	>10 000 h

Lampa robocza	SYSLITE DUO
Ciężar	3,4 kg
Rodzaj zabezpieczenia	IP 55

5 Elementy urządzenia

- [1-1]** Zdejmowana stopka, uchwyt do nawijania kabla
- [1-2]** Oświetlana powierzchnia
- [1-3]** Uchwyt
- [1-4]** Haczyk do zawieszania na ścianie, zacisk do kabla
- [1-5]** Przewód przyłączeniowy

6 Rozruch



OSTRZEŻENIE

Niedozwolone napięcie lub częstotliwość! Niebezpieczeństwo wypadku

- ▶ Przestrzegać informacji podanych na tabliczce znamionowej.
- ▶ Przestrzegać specjalnych przepisów, obowiązujących na danym obszarze administracyjnym.

6.1 Włączanie/wyłączanie

Włączanie

-  Nie wolno włączać wtyczki sieciowej urządzenia w wilgotnym otoczeniu, ponieważ nie posiada ona odpowiedniego zabezpieczenia przed wilgocią.
- ▶ Włożyć wtyczkę do gniazda zasilania.
Stożek światła pojawi się samoczynnie.

Wyłączanie

- ▶ Wyjąć wtyczkę z gniazda zasilania.
- ▶ Nawinąć przewód zasilający na stopkę **[1-1]**. Koniec kabla można zacześć w przewidzianym do tego zacisku **[2-1]**.

6.2 Kontrola temperatury

W przypadku przekroczenia dozwolonej temperatury roboczej urządzenie automatycznie zmniejsza swą intensywność świecenia. W przypadku dalszego przekroczenia temperatury pomimo zredukowanej mocy świecenia zasilanie zostanie całkowicie odłączone.

Sposób postępowania w przypadku zredukowanej mocy świecenia:

- ▶ Wyciągnąć wtyczkę sieciową.

- ▶ Usunąć przyczynę przegrzania (np. zatkałe szczeliny wentylacyjne).
- ▶ Włożyć ponownie wtyczkę do gniazda zasilania.
Została przywrócona pełna moc świecenia.

7 Rozstawianie



Urządzenie należy ustawiać zawsze na stopce, aby nie zastaniać szczelin wentylacyjnych **[4-1]**.

Ustawić na suchej, równej i stabilnej powierzchni. Nie zawieszать urządzenia za pomocą przewodu zasilania sieciowego, aby uniknąć zagrożeń elektrycznych w następstwie nadmiernego obciążenia przewodu. Nie zaklejać i nie blokować szczelin wentylacyjnych.



Zachować minimalny odstęp od oświetlanej powierzchni i materiałów palnych rzędu 0,2 m.

Kąt ustawienia [3]

Urządzenie można ustawić pod trzema różnymi kątami.

8 Mocowanie na płaszczyźnie [4]

W celu zapewnienia lepszego mocowania stopka **[4-2]** jest zdejmowana i wyposażona w otwory **[4-3]** do przykręcania do podłoża lub do sufitu.

- ▶ Zdjąć stopkę, pociągając przy tym na początku mocniej z jednej strony.
- ▶ Równomiernie ściągnąć stopkę.
- ▶ Przymocować stopkę do podłoża.



Nie mocować urządzenia na powierzchniach pionowych (ściany itp.) ponieważ w przeciwnym razie zostanie ograniczona wydajność chłodzenia szczelin wentylacyjnych.

- ▶ Założyć lampę roboczą.

9 Ustawianie na statywie [5]



Używać urządzenia tylko ze statywem Festool ST DUO 200. Całkowita wysokość statywu nie może przekroczyć 2,0 m. Przestrzegać instrukcji obsługi statywu.

- ▶ Rozłożyć statyw aż do oporu **[5]**.
- ▶ Założyć lampę roboczą.
- ▶ Założyć lampę roboczą i obrócić aż do zatrzaśnięcia.

10 Zawieszanie

10.1 Na ścianie [6]

Zawiesić urządzenie tylną ścianką za przeznaczonym do tego haczyku do zawieszania na ścianie **[2-1]**. Zacześć haczyk do zawieszania na ścianie na tbie gwoździa lub śruby, wpuszczonych w ścianę.

10.2 Na linie [7]

Urządzenie można zawiesić na linie za pomocą rowka prowadzącego [7-1] na środku uchwytu.

11 Konserwacja i utrzymanie w czystości



OSTRZEŻENIE

Niebezpieczeństwo zranienia, porażenie prądem

- ▶ Przed przystąpieniem do wykonywania wszystkich prac związanych z konserwacją i czyszczeniem urządzenia należy zawsze wyciągać wtyczkę z gniazda zasilającego!
- ▶ Wszelkie prace konserwacyjne i naprawcze, które wymagają otwarcia obudowy, mogą być wykonywane wyłącznie przez upoważniony warsztat serwisowy.

Wskazówki dotyczące konserwacji i czyszczenia



Obsługa serwisowa i naprawy wyłączanie u producenta lub w warsztatach autoryzowanych: prosimy wybrać najbliższe miejsce spośród adresów zamieszczonych na stronie: www.festool.com/service

www.festool.com/service



Należy stosować wyłącznie oryginalne części zamienne firmy Festool. Nr zamówów.: www.festool.com/service

- Szybkę urządzenia, wykonaną z tworzywa sztucznego, można czyścić tylko przy użyciu suchej, miękkiej szmatki, co ma na celu uniknięcie uszkodzeń. Nie stosować rozpuszczalników.
- Dla zapewnienia cyrkulacji powietrza, otwory wlotowe powietrza chłodzącego na urządzeniu muszą być zawsze odkryte i utrzymywane w czystości.

12 Środowisko



Nie wyrzucać urządzenia razem z odpadami domowymi! Urządzenia, wyposażenie dodatkowe oraz opakowania należy przeznaczyć do odzysku zgodnie z przepisami o ochronie środowiska. Przestrzegać obowiązujących przepisów krajowych.

Przestrzegać obowiązujących przepisów krajowych.

Wyłącznie UE: Zgodnie z wytyczną europejską o zużytych urządzeniach elektrycznych i elektronicznych oraz jej adaptacją do prawa krajowego zużyte narzędzia elektryczne muszą być gromadzone osobno i odprowadzane do odzysku surowców wtórnych zgodnie z przepisami o ochronie środowiska.

Informacje dotyczące rozporządzenia REACH:

www.festool.com/reach

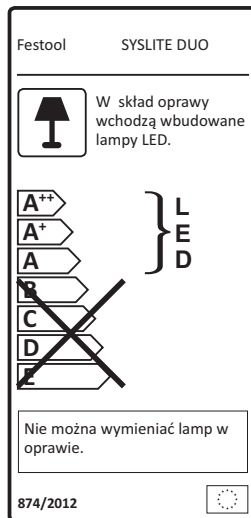

13 Oświadczenie o zgodności z normami UE

Lampa robocza	Nr seryjny
SYSLITE DUO	10012847, 10017550, 10017551
Rok oznaczenia CE:2015	

Niniejszym oświadczamy na własną odpowiedzialność, że produkt ten spełnia wszystkie obowiązujące wymogi następujących dyrektyw, norm lub dokumentów normatywnych.

2011/65/UE, 2004/108/WE (do 19.04.2016), 2014/30/UE (od 20.4.2016), EN 55015:2013, EN 60598-1:2008 + A11-2009, EN 60598-2-4:1997, EN 60598-2-24:2013, EN 61000-3-2:2014, EN 61000-3-3:2013, EN 61547:2009, EN 62471:2008, EN 62493:2010, EN 62031:2008+A1:2013

Festool GmbH

Wertstr. 20, D-73240 Wendlingen

ppa. W. Z. 
Wolfgang Zondler