

# Flamcovent Smart

## Flamco Clean Smart

- Max. 50% Glycol
- T. system min. / max. -10 °C / 120 °C 14 °F / 248 °F
- P. system min. / max. 0,2 bar / 10 bar 3 PSIG / 150 PSIG
- P. operating min. / max. 0,2 bar / 6 bar 3 PSIG / 90 PSIG
- V. max. 3 m/s 10 ft/s

Flamco Clean Smart

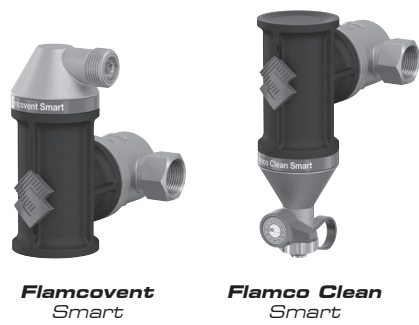

### 1 Flamcovent Smart

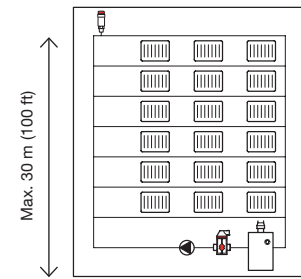

### 2 Flamcovent Smart

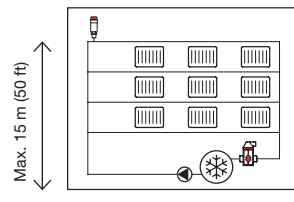

### 3

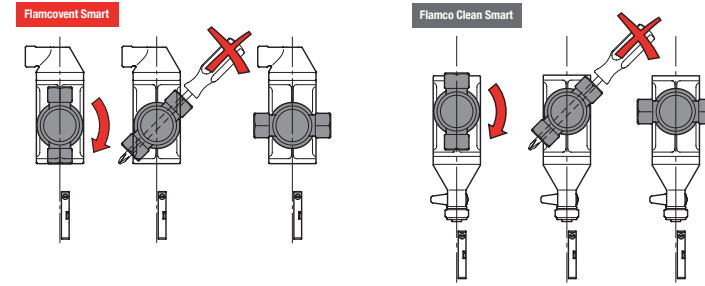

### 4A

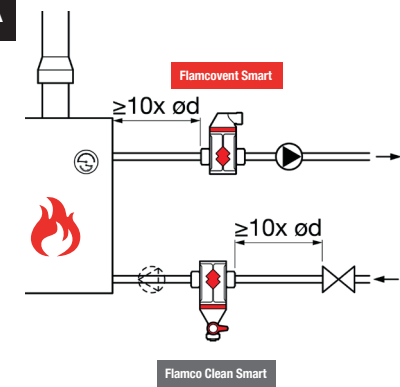

### 4B

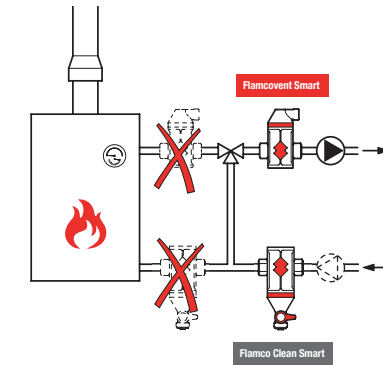

### 4C

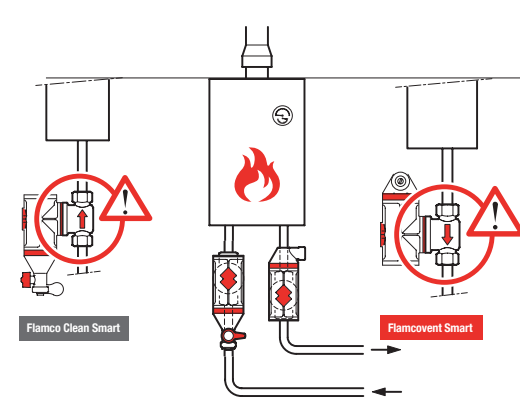

### 4D

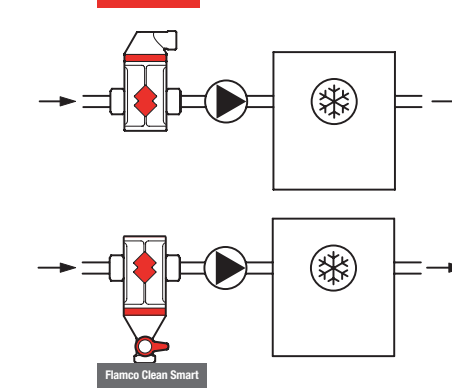

### 4E

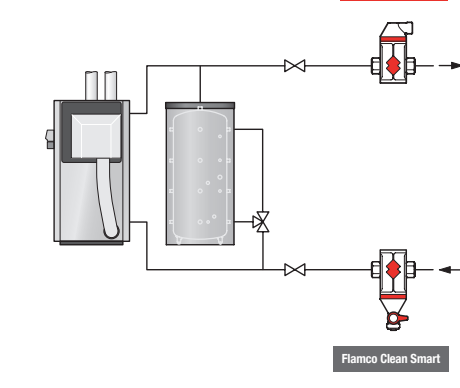

**ENG**  
**Safety requirements**  
Installation and maintenance must be carried out by qualified personnel. Observe local regulations and guidelines.

**Removal**  
After disassembly, it is not allowed to reinstall the product in another line position.

**DEU**  
**Sicherheitsvorschriften**  
Montage- und Wartungsarbeiten dürfen nur von Fachpersonal durchgeführt werden. Regionale Vorschriften und Richtlinien sind einzuhalten.

**Demontage**  
Nach der Demontage ist es nicht erlaubt, den Anschluss des Produktes zu drehen um das Produkt an einer anderen Position in der Leitung einzubauen.

**NLD**  
**Veiligheidsvoorschriften**  
Laat installatie en onderhoud uitsluitend door gekwalificeerd personeel uitvoeren. Houdt u zich aan lokale regelgeving en richtlijnen bij installeren en afvoeren.

**(De)installatie**  
Na demontage is het niet toegestaan om het product in een andere leidingstand opnieuw in te bouwen.

**FRA**  
**Prescriptions de sécurité**  
Le montage et la maintenance doivent être effectués par du personnel qualifié. Respectez les règlements et les directives régionales.

**Dépose**  
Après le démontage, il est interdit de réinstaller le produit dans une autre position.

**ESP**  
**Requisitos de seguridad**  
La instalación y el mantenimiento solo deben confiarse a personal cualificado. Respete la normativa local aplicable.

**Desmontaje**  
Tras el desmontaje, no está permitido la reinstalación del producto en otra instalación.

**ITA**  
**Prescrizioni di sicurezza**  
L'installazione e la manutenzione devono essere effettuate solo da personale qualificato. Conformarsi ai regolamenti ed alle direttive locali.

**Smontaggio**  
Dopo lo smontaggio, non è possibile installare il dispositivo in un'altra posizione dell'impianto.

**DAN**  
**Sikkerhedskrav**  
Montering og vedligeholdelse må kun udføres af autoriserede personer. Overhold lokal lovgivning og lokale regler.

**Afmontering**  
Det er ikke tilladt at ændre den justerbare tilslutningsenhed til en anden position (lodret/vandret) efter afmontering.

**SWE**  
**Säkerhetskrav**  
Installation och underhåll måste utföras av kvalificerad personal. Se till att lokala regler och föreskrifter följs.

**Nedmontering**  
Efter demontering, är det inte tillåtet att installera produkten igen, i en annan position.

**NOR**  
**Sikkerhetskrav**  
Installasjon og vedlikehold må utføres av kvalifisert personell. Følg lokale bestemmelser og retningslinjer.

**Utskifting**  
Etter demontering er det ikke tillatt og re-installere produktet i en annen posisjon.

**FIN**  
**Turvallisuusvaatimukset**  
Asennuksen ja huollon saavat suorittaa ammattitaitoiset henkilöt. Noudata paikallisia määräyksiä ja ohjeita.

**Irruttaminen**  
Purkamisen jälkeen, tuottoa liitosta ei saa käärittää ja uudelleen asentaa toiseen asentoon.

**POL**  
**Wymagania dotyczące bezpieczeństwa**  
Montaż i czynności konserwacyjne należy powierzyć wykwalifikowanemu personelowi. Przestrzegać lokalnych przepisów i wytycznych.

**Demontaż**  
Po demontażu zabronione jest obracanie przyłączy produktu i ponowne jego instalowanie przy odmiennym przebiegu rurociągu.

**HUN**  
**Biztonsági előírások**  
A beszerelés és karbantartást kizárólag képzett szakember végezheti. Tartsa be a helyi szabályokat és irányelveket.

**Leszerelés**  
Kiszerelés után a termék nem építhető be más helyzetben.

**CES**  
**Bezpečnostní požadavky**  
Instalaci a údržbu musí provádět kvalifikovaný personál. Dodržujte místní předpisy a směrnice.

**Odstranění**  
Po demontáži není dovoleno přestavovat produkt na jinou pozici linky.

**SLK**  
**Bezpečnostné požiadavky**  
Inštaláciu a údržbu musí vykonávať len kvalifikovaný personál. Dodržiavajte miestne predpisy a smernice.

**Demontáž**  
Po odmontovaní sa pripojenie produktu nesmie zmeniť a nesmie sa nainštalovať do inej polohy.

**SLV**  
**Varnostne zahteve**  
Namestitveni in vzdrževanje naj izvede samo usposobljeno osebo. Upoštevajte lokalne smernice in predpise.

**Odstranjevanje**  
Po demontaži izdelka ni dovoljeno uporabiti v drugem položaju kot je bil prvotno vgrajen.

**RUS**  
**Требования техники безопасности**  
Установку и техническое обслуживание должен выполнять только высококвалифицированный персонал. Следуйте нормам и правилам, установленным местным законодательством.

**Демонтаж**  
После разборки изделия не допускается его повторный монтаж на рабочую линию.

**TUR**  
**Güvenlik gerekleri**  
Kurulum ve bakım kalifiye personel tarafından gerçekleştirilmelidir. Yerel düzenlemeleri ve kuralları gözetiniz.

**Sökülmesi**  
Demontaj sonrasında, ürünü başka bir hat konumunda yeniden monte etmeyiniz.

**POR**  
**Requisitos de segurança**  
A instalação e a manutenção devem ser executadas por pessoal qualificado. Respeite as normas e diretrizes locais.

**Eliminação**  
Após a desmontagem, não é permitido alterar a ligação do produto e reinstalá-lo numa posição diferente.

**ROU**  
**Generalități pentru siguranță**  
Montarea și întreținerea se face doar de către un mecanic calificat. Trebuie respectate toate reglementările locale și directivele.

**Demontare**  
În urma demontării, produsul nu poate fi montat în alt sistem.

### 5 Flamcovent Smart

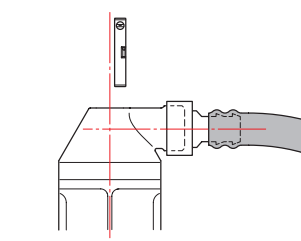

### 6 Flamcovent Smart

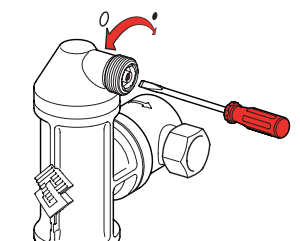

### 7 Flamco Clean Smart

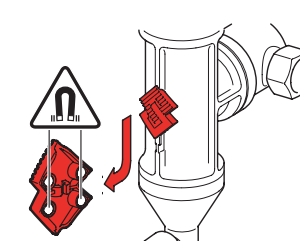

### 8 Flamco Clean Smart

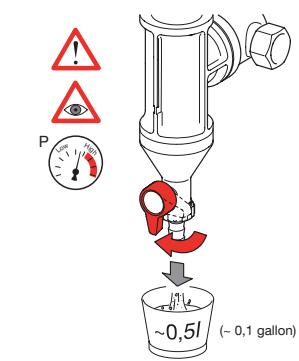

### 9 Flamco Clean Smart

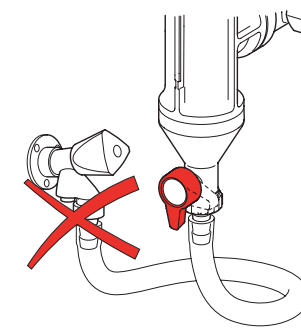

### 10 Flamco Clean Smart

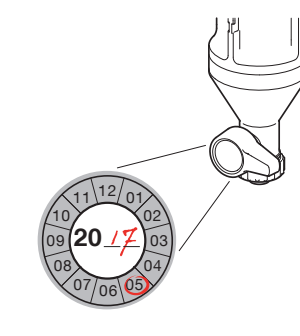

# Flamcovent Smart Flamco Clean Smart Flamcovent Clean Smart

# Flamcovent Clean Smart



**ENG** Installation and operating instruction  
**DEU** Montage- und Bedienungsanleitung  
**NLD** Montage- en gebruikshandleiding  
**FRA** Installation et mode d'emploi  
**ESP** Instrucciones de instalación y funcionamiento  
**ITA** Istruzioni d'installazione e d'uso  
**DAN** Monterings- og driftsvejledning  
**SWE** Instruktioner för installation och drift

**NOR** Installasjons- og bruksanvisning  
**FIN** Asennus- ja käyttöohjeet  
**HUN** Instrukcja montażu i obsługi  
**PLN** Tepleńcis i zizemletetisi útmutató  
**CES** Návod k instalaci a obsluze  
**SLK** Návod na montáž a obsluhu  
**RUS** Инструкции по установке и эксплуатации  
**TUR** Montaj ve kullanma klavuzu



Flamcovent Clean Smart

- Max. 50% Glycol
- T. system min. / max. -10 °C / 120 °C 14 °F / 248 °F
- P. system min. / max. 0,2 bar / 10 bar 3 PSIG / 150 PSIG
- P. operating min. / max. 0,2 bar / 6 bar 3 PSIG / 90 PSIG
- V. max. 3 m/s 10 ft/s

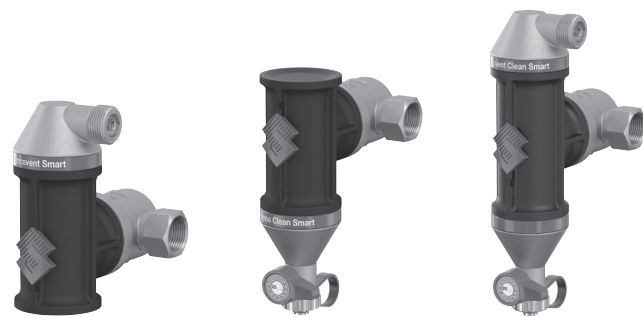

Flamcovent Smart

Flamco Clean Smart

Flamcovent Clean Smart



Flamcovent Clean Smart

## 1 Flamcovent Clean Smart

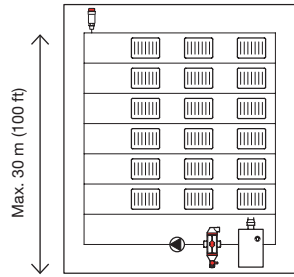

## 2 Flamcovent Clean Smart

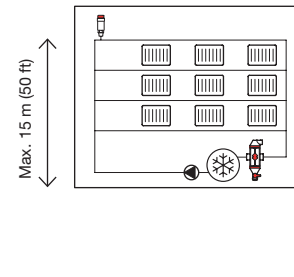

## 3 Flamcovent Clean Smart

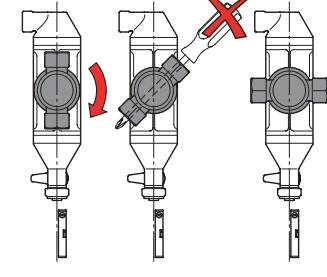

## 4A Flamcovent Clean Smart

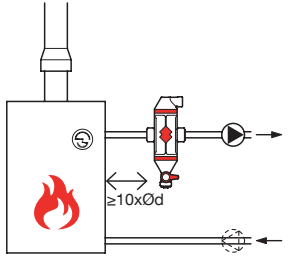

## 4B Flamcovent Clean Smart

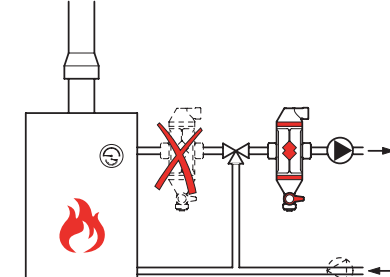

## 4C Flamcovent Clean Smart

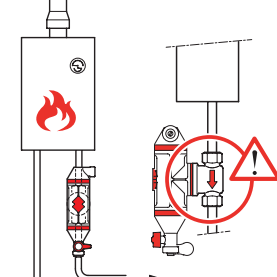

## 4D Flamcovent Clean Smart



## 4E Flamcovent Clean Smart

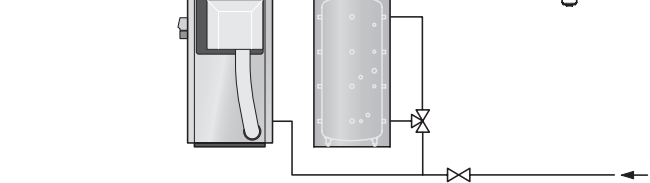

## 5 Flamcovent Clean Smart

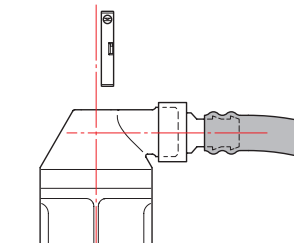

## 6 Flamcovent Clean Smart

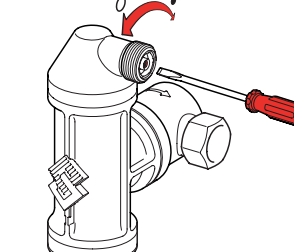

## 7 Flamcovent Clean Smart

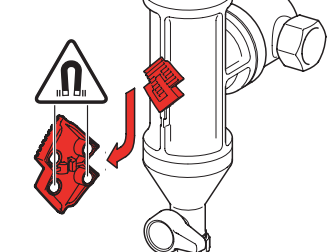

## 8 Flamcovent Clean Smart

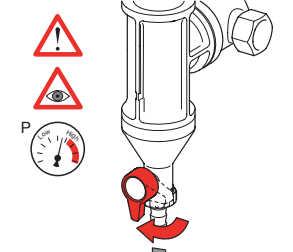

## 9 Flamcovent Clean Smart

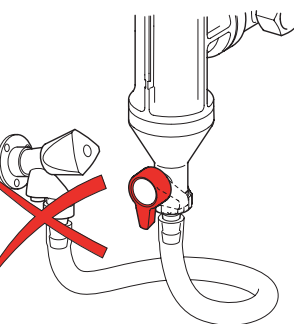

## 10 Flamcovent Clean Smart

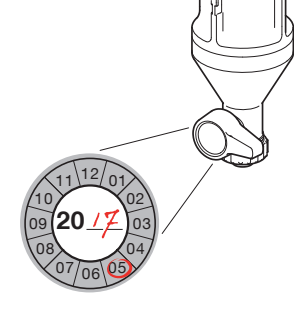

- ENG**  
**Safety requirements**  
Installation and maintenance must be carried out by qualified personnel. Observe local regulations and guidelines.
- Removal**  
After disassembly, it is not allowed to reinstall the product in another line position.
- DEU**  
**Sicherheitsvorschriften**  
Montage- und Wartungsarbeiten dürfen nur von Fachpersonal durchgeführt werden. Regionale Vorschriften und Richtlinien sind einzuhalten.
- Demontage**  
Nach der Demontage ist es nicht erlaubt, den Anschluss des Produktes zu drehen um das Produkt an einer anderen Position in der Leitung einzubauen.
- NLD**  
**Veiligheidsvoorschriften**  
Laat installatie en onderhoud uitsluitend door gekwalificeerd personeel uitvoeren. Houdt u zich aan lokale regelgeving en richtlijnen bij installeren en afvoeren.
- (De)installatie**  
Na demontage is het niet toegestaan om het product in een andere leidingstand opnieuw in te bouwen.
- FRA**  
**Prescriptions de sécurité**  
Le montage et la maintenance doivent être effectués par du personnel qualifié. Respectez les règlements et les directives régionales.
- Dépose**  
Après le démontage, il est interdit de réinstaller le produit dans une autre position.

- ESP**  
**Requisitos de seguridad**  
La instalación y el mantenimiento solo deben confiarse a personal cualificado cada. Respete la normativa local aplicable.
- Desmontaje**  
Tras el desmontaje, no está permitido la reinstalación del producto en otra instalación.
- ITA**  
**Prescrizioni di sicurezza**  
L'installazione e la manutenzione devono essere effettuate solo da personale qualificato. Conformarsi ai regolamenti ed alle direttive locali.
- Smontaggio**  
Dopo lo smontaggio, non è possibile installare il dispositivo in un'altra posizione dell'impianto.
- DAN**  
**Sikkerhedskrav**  
Montering og vedligeholdelse må kun udføres af autoriserede personer. Overhold lokale lovgivning og lokale regler.
- Afmontering**  
Det er ikke tilladt at ændre den justerbare tilslutningsenhed til en anden position (lodret/vandret) efter afmontering.
- SWE**  
**Säkerhetskrav**  
Installation och underhåll måste utföras av kvalificerad personal. Se till att lokala regler och föreskrifter följs.
- Nedmontering**  
Efter demontering, är det inte tillåtet att installera produkten igen, i en annan position.

- NOR**  
**Sikkerhetskrav**  
Installasjon og vedlikehold må utføres av kvalifisert personell. Følg lokale bestemmelser og retningslinjer.
- Utskifting**  
Etter demontering er det ikke tillatt og re-installere produktet i en annen posisjon.
- FIN**  
**Turvallisuusvaatimukset**  
Asennuksen ja huollon saavat suorittaa ammattitaitoiset henkilöt. Noudata paikallisia määräyksiä ja ohjeita.
- Irrotaminen**  
Purkamisen jälkeen, tuotteen liitosta ei saa käärittää ja uudelleen asentaa toiseen asentoon.
- POL**  
**Wymagania dotyczące bezpieczeństwa**  
Montaż i czynności konserwacyjne należy wykonywać wykwalifikowanemu personelowi. Przestrzegać lokalnych przepisów i wytycznych.
- Demontaż**  
Po demontażu zabronione jest obracanie przyłączy produktu i ponowne jego instalowanie przy odmiennym przebiegu rurociągu.
- HUN**  
**Biztonsági előírások**  
A beszerelés és karbantartást kizárólag képzett szakember végezheti. Tartsa be a helyi szabályokat és irányelveket.
- Leszerelés**  
Kiszervekés után a termék nem építhető be más helyzetben.

- CES**  
**Bezpečnostní požadavky**  
Instalaci a údržbu musí provádět kvalifikovaný personál. Respektujte místní předpisy a směrnice.
- Odstranění**  
Po demontáži není dovoleno přestavovat produkt na jinou pozici linky.
- SLK**  
**Bezpečnostné požiadavky**  
Inštaláciu a údržbu musí vykonávať len kvalifikovaný personál. Dodržujte miestne predpisy a smernice.
- Demontáž**  
Po odmontovaní sa pripojenie produktu nesmie zmeniť a nesmie sa nainštalovať do inej polohy.
- SLV**  
**Varnostne zahteve**  
Namestitveni in vzdrževanje naj izvede samo usposobljeno osebo. Upoštevajte lokalne smernice in predpise.
- Odstranjevanje**  
Po demontáži izdelka ni dovoljeno uporabiti v drugem položaju kot je bil prvotno vgrajen.
- RUS**  
**Требования техники безопасности**  
Установку и техническое обслуживание должен выполнять только высококвалифицированный персонал. Следуйте нормам и правилам, установленным местным законодательством.
- Демонтаж**  
После разборки изделия не допускается его повторный монтаж на рабочую линию.

- TUR**  
**Güvenlik gerekleri**  
Kurulum ve bakım kalifiye personel tarafından gerçekleştirilmelidir. Yerel düzenlemeleri ve kuralları gözetiniz.
- Sökülmesi**  
Demontaj sonrasında, ürünü başka bir hat konumunda yeniden monte etmeyiniz.
- POR**  
**Requisitos de segurança**  
A instalação e a manutenção devem ser executadas por pessoal qualificado cada. Respete as normas e diretrizes locais.
- Eliminação**  
Após a desmontagem, não é permitido alterar a ligação do produto e reinstalá-lo numa posição diferente.
- ROU**  
**Generalități pentru siguranță**  
Montarea și întreținerea se face doar de către un mecanic calificat. Trebuie respectate toate reglementările locale și directivele.
- Demontare**  
In urma demontării, produsul nu poate fi montat în alt sistem.