

THS 500/48 Art. 8883

GB Operation Instructions

Telescopic Hedge Trimmer

D Betriebsanleitung

Teleskop-Heckenschere

F Mode d'emploi

Taille-haies télescopique

NL Gebruiksaanwijzing

Telescoop-heggenschaar

S Bruksanvisning

Teleskophäcksax

DK Brugsanvisning

Teleskopisk hækkeklipper

FI Käyttöohje

Teleskooppivarrellinen pensasleikkuri

N Bruksanvisning

Teleskop hekksaks

I Istruzioni per l'uso

Tagliasiepi telescopica

E Instrucciones de empleo

Recortasetos telescópico

P Manual de instruções

Corta sebes telescópico

PL Instrukcja obsługi

Nożyce do żywopłotu z trzonkiem teleskopowym

H Használati utasítás

Teleszkópos sövénynyíró

CZ Návod k obsluze

Teleskopické nůžky na živý plot

SK Návod na obsluhu

Teleskopické nožnice na živý plot

GR Οδηγίες χρήσης

Τηλεσκοπικό μπόρντουροψάλιδο

RUS Инструкция по эксплуатации

Телескопические ножницы для живой изгороди

SLO Navodilo za uporabo

Teleskopske škarje za živo mejo

HR Upute za uporabu

Teleskopske škare za živicu

SRB Uputstvo za rad

Teleskopske makaze za živicu

UA Інструкція з експлуатації

Телескопічний кущоріз

RO Instrucțiuni de utilizare

Trimmer telescopic pentru gard

TR Kullanma Kılavuzu

Teleskopik çit budayıcısı

BG Инструкция за експлоатация

Телескопична ножица за жив плет

AL Manual përdorimi

Prerëse ligustrash teleskop

EST Kasutusjuhend

Teleskoop-hekilõikur

LT Eksploatavimo instrukcija

Teleskopinės gyvatvorių žirkklės

LV Lietošanas instrukcija

Teleskopiskās dzīvžoga šķēres

GARDENA teleskooppivarrellinen pensasleikkuri THS 500/48

Alkuperäisen käyttöohjeen käännös.



Tätä laitetta ei ole tarkoitettu käytettäväksi henkilöille (mukaan lukien lapset), joiden fyysiset, aistiperäiset tai henkiset kyvyt ovat rajoitetut, tai joilla ei ole käyttöön tarvittavaa kokemusta ja/tai taitoja, paitsi jos heitä valvoo turvallisuudesta vastuussa oleva henkilö tai he saavat ohjeita laitteen käyttöön. Lapsia tulee valvoa, jotta he eivät missään tapauksessa leiki laitteella.

Tarkoituksenmukainen käyttö:

GARDENA teleskooppivarrellinen pensasleikkuri on tarkoitettu pensasaitojen, pensaiden, pusikoiden ja aluskasvillisuuden leikkaamiseen yksityisissä koti- ja harrastuspuutarhoissa.

VAARA! Henkilövammat! Laitetta ei saa käyttää nurmikon/ nurmikon reunojen leikkaamiseen tai kompostityypiseen silppuamiseen.

Sisällysluettelo:

1. TURVALLISUUS	58
2. KOKOONPANO	62
3. KÄYTTÖ	62
4. HUOLTO	64
5. SÄILYTYS	65
6. VIRHEIDEN KORJAUS	65
7. TEKNISET TIEDOT	65
8. LISÄTARVIKKEET	66
9. HUOLTOPALVELU/TAKUU	66

1. TURVALLISUUS

Tämä kone voi väärinkäytettynä olla vaarallinen! Se saattaa aiheuttaa vakavia vammoja sekä käyttäjälle että muille ihmisille.

Varoituksia ja turvallisuusohjeita täytyy noudattaa riittävän turvallisuuden ja tehokkuuden varmistamiseksi. Koneenkäyttäjä on vastuussa tässä oppaassa ja itse koneessa annettujen varoitusten ja turvallisuusohjeiden noudattamisesta.

Laitteen turvamerkinnyt:



Lue käyttöohje.



Käytä silmä- ja kuulosuojaimia.



Älä altista sateelle tai muulle kosteudelle. Älä jätä ulos sateeseen.



Irrota pistotulppa, jos johto on vaurioitunut tai katkennut.



Hengenvaara sähköiskusta!
Pysy vähintään 10 metrin päässä virtajohtoista.

Sähkötyökaluja koskevia yleisvaroituksia



VAROITUS! Lue kaikki varoitukset ja ohjeet.

Varoitusten ja ohjeiden laiminlyöminen saattaa johtaa sähköiskuun, tulipaloon ja/tai vakaviin henkilövahinkoihin.

Säilytä kaikki varoitukset ja ohjeet tulevan varalle.

Varoituksissa mainittu "sähkötyökalu" viittaa verkkokäyttöiseen (johdolliseen) sähkötyökaluun tai akkukäyttöiseen (johdottomaan) sähkötyökaluun.

1) Työskentelyalueen turvallisuus

- a) **Pidä työskentelyalue puhtaana ja hyvin valaistuna.** *Sotkuiset tai hämärät alueet altistavat vahingoille.*
- b) **Älä käytä sähkötyökaluja räjähdysherkissä paikoissa, esim. jos paikalla on syttyviä nesteitä, kaasuja tai pölyä.**
Sähkötyökalut saavat aikaan kipinöitä, jotka voivat sytyttää pölyn tai höyryt tuleen.
- c) **Älä päästä lapsia tai sivullisia sähkötyökalun lähelle sitä käytettäessä.**
Keskittymistä häiritsevät tekijät voivat saada sinut menettämään laitteen hallinnan.

2) Sähköturvallisuus

- a) **Sähkötyökalun pistokkeen täytyy sopia pistorasiaan. Pistoketta ei saa muuntaa millään tavalla. Älä käytä adapteripistokkeita maadoitettujen sähkötyökalujen kanssa.** *Muuntamattomat pistokeet ja sopivat pistorasiat vähentävät sähköiskun vaaraa.*
- b) **Vältä koskettamasta maadoitettuja pintoja, kuten putkia, lämmittimiä, liesiä ja jääkaappeja millään kehosi osalla.**
Sähköiskun vaara kasvaa, jos kehosi on maadoittunut.
- c) **Sähkötyökaluja ei saa altistaa sateelle tai kosteudelle.** *Sähköiskun vaara kasvaa, jos sähkötyökalun sisälle pääsee vettä.*
- d) **Älä käytä johtoa väärin. Älä koskaan kannata tai vedä työkalua johdosta, äläkä irrota pistoketta vetämällä johdosta. Pidä johto poissa lämmön, öljyn, terävien reunojen ja liikkuvien osien läheisyydestä.**
Vahingoittuneet tai sotkuiset johdot lisäävät sähköiskun vaaraa.
- e) **Kun käytät sähkötyökalua ulkona, käytä ulkokäyttöön soveltuvaa jatkojohtoa.**

Ulkokäyttöön soveltuvan jatkojohdon käyttö vähentää sähköiskun vaaraa.

- f) **Jos sähkötyökalua täytyy käyttää kosteassa paikassa, käytä jäännösvirtalaitteella varustettua virtalähdettä.** *Jäännösvirtalaitteen käyttö vähentää sähköiskun vaaraa.*

3) Henkilökohtainen turvallisuus

- a) **Ole varuillasi, katso mitä teet ja käytä tervettä järkeä sähkötyökalua käyttäessäsi. Älä käytä sähkötyökaluja väsyneenä tai huumeiden, alkoholin tai lääkkeiden vaikutuksen alaisena.**
Hetken tarkaamattomuus sähkötyökaluja käytettäessä voi johtaa vakaviin henkilövahinkoihin.
 - b) **Käytä henkilökohtaisia suojavarusteita. Käytä aina suojalaseja.**
Suojavarusteiden kuten hengityssuojaimen, liukumattomien turvakengien, suojapäähineen tai kuulosuojainten käyttö sopivissa tilanteissa vähentävät henkilövahinkoja.
 - c) **Estä tahaton käynnistyminen. Varmista, että kytkin on pois päältä-asennossa ennen virtalähteeseen ja/tai akun kytkemistä, työkalun nostamista tai kantamista.** *Jos kannat sähkötyökalua sormesi ollessa käynnistyskytkimellä tai jos kytket virran päälle kytkimen ollessa päällä-asennossa, onnettomuusriski on erittäin suuri.*
 - d) **Poista säätöavaimet yms. ennen kuin työkaluun kytketään virta päälle.**
Sähkötyökalun pyörivään osaan jätetty avain voi aiheuttaa henkilövahinkoja.
 - e) **Älä kurkuta. Seiso tukevasti ja pysy tasapainossa koko ajan.** *Näin pystyt hallitsemaan työkalun paremmin odottamattomissa tilanteissa.*
 - f) **Pukeudu asianmukaisesti. Älä käytä väljiä vaatteita tai koruja. Pidä hiukset, vaatteet ja käsiin poissa liikkuvien osien läheisyydestä.** *Väljät vaatteet, korut tai pitkät hiukset voivat tarttua liikkuviin osiin.*
 - g) **Jos työkaluun voidaan liittää pölynpoistin ja -kerääjä, varmista että ne kiinnitetään ja niitä käytetään oikein.** *Pölynkerääjän käyttö voi vähentää pölyyn liittyviä vaaroja.*
- #### 4) Sähkötyökalun käyttö ja huolto
- a) **Älä pakota sähkötyökalua. Käytä työtehtävään sopivaa oikeaa työkalua.** *Oikealla työkalulla työ onnistuu paremmin ja turvallisemmin sitä varten suunnitellulla nopeudella.*
 - b) **Älä käytä työkalua, jos sitä ei voi käynnistää ja sammuttaa virtakytkimestä.** *Sähkökäyttöinen työkalu, jonka virtakytkin ei toimi, on vaarallinen ja se täytyy korjata.*



- c) Irrota pistoke virtalähteestä ja/tai akku työkalusta ennen kuin ryhdyt tekemään mitään säätöjä, vaihtamaan tarvikkeita tai laitat työkalun varastoon.

Näin työkalun tahattoman käynnistymisen vaara pienenee.

- d) Säilytä sähkötyökalua poissa lasten ulottuvilta äläkä anna sellaisten henkilöiden, jotka eivät tunne työkalua tai näitä käyttöohjeita, käyttää tätä sähkötyökalua.

Sähkötyökalut ovat vaarallisia kokemattomien henkilöiden käsissä.

- e) Muista huoltaa sähkötyökalut. Tarkista, että liikkuvat osat on suunnattu oikein, etteivät ne hankaa, ole rikki tai ettei mikään muu vaikuta työkalun toimintaan. Jos työkalu on vahingoittunut, se täytyy korjata ennen käyttöä.

Monet onnettomuudet johtuvat huonosti huolletuista sähkötyökaluista.

- f) Pidä katkaisutyökalut terävinä ja puhtaina.

Kunnolla huollatut katkaisutyökalut, joissa on terävät terät, eivät takeltele helposti ja niitä on helpompi hallita.

- g) Käytä työkalua, tarvikkeita ja teriä yms. näiden ohjeiden mukaisesti ottaen huomioon työskentelyolosuhteet ja itse tehtävän.

Työkalun käyttö muuhun kuin sille tarkoitettuun käyttötarkoitukseen voi aiheuttaa vaaratilanteita.

5) Huolto

Anna ainoastaan alan ammattilaisen huoltaa sähkötyökalusi alkuperäisiä varaosia käyttäen.

Tämä takaa sähkötyökalun kestävän turvallisuuden.

Pensasleikkureiden turvaohjeet:

- Pidä aina huoli siitä, ettei mikään kehonosa joudu leikkuuterän alueelle. Älä poista leikkattua materiaalia tai pidä leikatusta materiaalista kiinni, kun terät liikkuvat. Poista jumiutunut materiaali vain, kun laite on kytketty pois päältä.

Pensasleikkurin käsittelyssä voi yksikin hetki, jolloin tarkkaavaisuus on herpaantunut, johtaa vakaviin vammoihin.

- Kanna pensasleikkuria aina kahvasta ja vain silloin, kun leikkuuterät ei enää liiku. Pensasleikkurin kuljetuksessa ja säilytyksessä on terälevyn suojuksen oltava paikallaan.

Pensasleikkurin oikea käsittely vähentää leikkuuterän aiheuttamaa loukkaantumisvaaraa.

- Kannattele sähkötyökalua eristetyistä kahvapinnoista, sillä leikkuuterä saattaa joutua kosketuksiin piilossa olevien sähköjohtojen tai oman virtakaapelin kanssa.

Leikkuuterän kosketus jännitettä johtavaan joihtoon voi siirtää jännitteen metallisiin laiteosiin ja aiheuttaa sähköiskun.

- Pidä johto kaukana leikkuualueesta.

Laitteen käytön aikana on mahdollista, että verkkojohto on piilossa pensaiden lomassa – varo sen vuoksi erityisesti, ettei terä leikkaa vahingossa johtoa poikki.

Ylimääräiset turvallisuusuosituksset

Vaara! Pidä pienet lapset etäällä asennuksen aikana. Asennuksen aikana on mahdollista niellä pieniä osia ja muovipussi aiheuttaa tukehtumisvaaran.

Turvallisuus työpaikalla

Käytä laitetta vain kuten sitä on tarkoitus käyttää.

Ohjaaja tai käyttäjä on vastuussa muiden henkilöiden onnettomuuksista ja henkilöille tai heidän omaisuudelleen aiheutuvasta vaarasta.

Huomioi erityisesti käytön ja kuljetuksen aikana, kun teleskooppivarret on aukaistu, laajentuneesta työalueesta aiheutuvat vaaratilanteet muille henkilöille.

Kompastumisvaara. Varo johtoa työskennellessä.

Vaara! Kun käytetään kuulosuojaimia ja laite aiheuttaa melua, ei mahdollisesti huomata ihmisten lähestymistä.

Älä käytä laitetta ukonilman lähestyessä.

Älä käytä veden läheisyydessä.

Turvallisuustiedot sähköosia käytettäessä

EOn suositeltavaa käyttää vikavirtasuojakytkintä, jonka laukaisuvirta on enintään 30 mA.

Tarkasta vikavirtasuojakytkin joka käytön yhteydessä.

Ennen käyttöä johto on tarkastettava vaurioiden varalta. Jos johdossa ilmenee vaurion tai vanhene- misen merkkejä, se on vaihdettava.

Liitäntäjohdon varakappaletta tarvittaessa, se on annettava valmistajan tai sen valtuutetun vaihdettavaksi turvallisuusvaarojen välttämiseksi.

Älä käytä laitetta, jos sähköjohto on vaurioitunut tai kulunut.

Katkaise yhteys sähkönjakeluun välittömästi, jos johdossa ilmenee viitoja tai eristys on vaurioitunut. Älä koske joihtoon ennen kuin yhteys sähkönjake- luun on katkaistu.

Sen jatkojohto ei saa olla rullattu kokoon käytön aikana. Kokoon rullatut johdot voivat ylikuumentua ja vähentää laitteesi suorituskykyä.

Katkaise sähköjohdettu aina ennen kuin poistat pistokkeen, johdonliittimen tai jatkojohdon.

Kytke laite pois päältä, irrota pistoke pistorasiasta ja tarkasta sähköjohto vaurioiden ja vanhenemisen merkien varalta ennen kuin rullaat johdon kokoon säilytystä varten. Vaurioitunutta johtoa ei saa korjata, se on vaihdettava uuteen.

Rullaa johto aina kokoon varovasti ja vältä taittumisista.

Liitä laite vain tyyppikilvessä ilmoitettuun vaihtojännitteeseen.

Laitteeseen ei saa mihinkään kohtaan missään tapauksessa liittää maadoitusjohtoa.

Jos laite käynnistyy odottamasti, kun laite kytketään sähköjohdettuun, irrota se siitä välittömästi ja anna laite GARDENAN huoltopalvelun tarkastettavaksi.

Vaara! Laite tuottaa sähkömagneettisen kentän käytön aikana. Tämä kenttä voi joissakin tapauksissa vaikuttaa aktiivisiin tai passiivisiin lääketieteellisiin implantaatteihin. Välttääkseen vakavan tai jopa kuolemaan johtavan loukkaantumisen on henkilöiden, joilla on tällainen lääkinällinen implantaatti, suositeltavaa neuvotella lääkärisä tai implantaatin valmistajan kanssa, ennen kuin alkavat käyttää tätä laitetta.

Johto

Käytä vain HD 516 mukaan hyväksytyjä jatkojohtoja.

→ Kysy sähköalan asiantuntijaltasi.

Henkilökohtainen turvallisuus

Käytä aina sopivia vaatteita, suojakäsineitä ja tukevia kenkiä.

Vältä kontaktia terän öljyn kanssa, varsinkin jos olet allerginen sille.

Tarkasta alueet, jossa laitetta on tarkoitus käyttää ja poista kaikki metallilangat ja vieraat esineet.

Kaikki säätötyöt (leikkuupään kallistus, teleskooppiputken pituuden muuttaminen) on tehtävä suojuksen ollessa asetettuna terän päälle eikä laitetta saa tällöin asettaa leikkuuterän päälle.

Pidä laitetta aina oikein molemmin käsin molemmista kahvoista (A) ja (B).

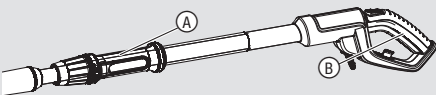

Ennen käyttöä ja jos koneeseen on osunut voimakas isku, on kone tarkastettava mahdollisten kulumien tai vaurion varalta. Anna laite tarvittaessa korjattavaksi.

Älä koskaan yritä työskennellä epätäydellisellä laitteella tai sellaisella, johon on tehty ilman asianmukaisia valtuuksia muutoksia.

Sähkölaitteiden käyttö ja hoito

Sinun tulisi tietää, miten kytket laitteen pois päältä hätätilanteessa.

Älä koskaan pidä laitteesta kiinni suojavarustuksen kohdalta.

Älä käytä laitetta, jos sen suojalaitteet (suojaus, terän pikapysäytys) ovat vaurioituneet.

Laitteen käytössä ei saa käyttää tikkaita.

Vedä pistotulppa irti:

– ennen kuin jätät laitteen ilman valvontaa

– ennen kuin poistat esteen

– ennen kuin tarkastat tai puhdistat laitteen tai ennen kuin siihen tehdään säätö- tai huoltotoita

– kun osut sillä johonkin esineeseen. Laitetta saa käyttää jälleen vasta silloin, kun on ehdottoman varmaa, että koko laite on turvallisessa käyttökunnossa;

– kun laite alkaa tärinästä epätavallisen kovaa. Tässä tapauksessa se on tarkastettava välittömästi. Epätavallisen kova tärinä voi aiheuttaa loukkaantumisia.

– ennen kuin luovutat laitteen toiselle henkilölle.

Käytä laitetta vain lämpötilassa 0 – 40 °C.

Huolto ja säilytys



LOUKKAANTUMISVAARA!

Älä koske terään.

→ Työnnä suojus paikoilleen kun lopetat tai keskeytät työt.

Kaikkien mutterien, pulttien ja ruuvien on oltava kiristetty kunnolla, jotta laitteen turvallinen käyttökunto on varmistettu.

Jos laite on kuumentunut käytössä, anna sen jäähtyä ennen säilytykseen laittamista.

2. KOKOONPANO

Toimitukseen sisältyy pensasleikkuri, terä, suojuks ja käyttöohje.



Teleskooppivarren asennus:

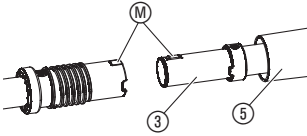

VAARA! Henkilövammat!

Viiltohaavojen vaara, kun laite kytkeytyy vahingossa päälle.

→ Ennen laitteen kokoamista varmista, että pistotulppa on irrotettu ja suojuks ① on asetettu terän ② päälle.

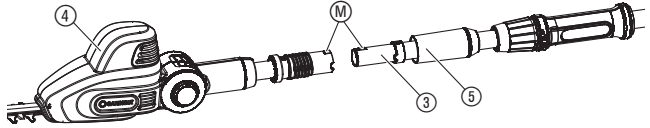

1. Työnnä teleskooppivarsi ③ vasteeseen asti moottoriyksikköön ④. Tällöin molempien merkkien (M) on oltava vastakkain.
2. Kiristä harmaa mutteri ⑤.

3. KÄYTTÖ



Pensasleikkurin liittäminen:

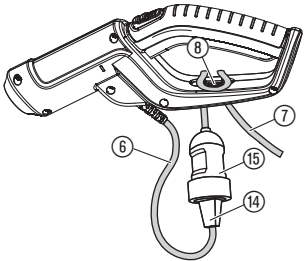

VAARA! Henkilövammat!

Viiltohaavojen vaara, kun laite kytkeytyy vahingossa päälle.

→ Ennen laitteen liittämistä, asetusta tai kuljettamista irrota pistotulppa ja työnnä suojuks ① terän ② päälle.



VAARA! Sähköisku!

Liitäntäjohdon ⑥ vaurio, jos jatkojohtoa ⑦ ei ole asetettu johdon vedonpoistoon ⑧.

→ Aseta jatkojohto ⑦ ennen käyttöä johdon vedonpoistoon ⑧.

→ Älä pidä kiinni suojuksesta ① laitetta liittäessä.

1. Aseta jatkojohto ⑦ ja lenkki johdon vedonpoistoon ⑧ ja kiristä.
2. Pistä laitteen pistoke ⑭ jatkojohdon kytkimeen ⑮.
3. Kytke jatkojohto ⑦ 230 V verkkopistokkeeseen.

Työasennot:

Laitetta voidaan käyttää 4 työasennossa (kuten kuvissa).

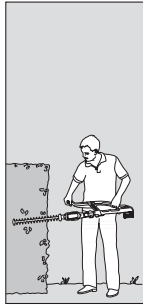

Leikkaaminen sivulta:
Teleskooppivarsi siirretty sisään

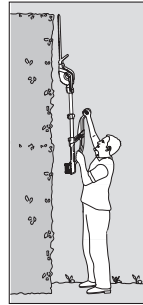

Leikkaaminen korkealta pystysuoraan:
Teleskooppivarsi pidennettynä.

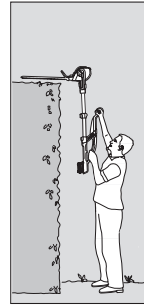

Leikkaaminen korkealta vaakasuoraan:
Moottoriyksikkö 75° kulmassa, teleskooppivarsi pidennettynä

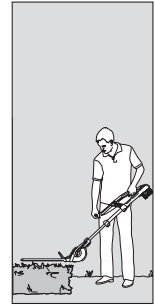

Leikkaaminen matalalta:
Moottoriyksikkö – 60° kulmassa, teleskooppivarsi pidennettynä

Aitaleikkurin käynnistäminen:

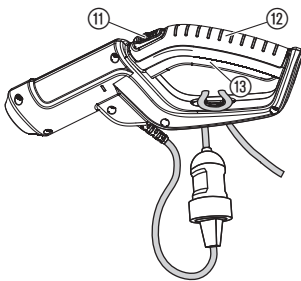

VAARA! Henkilövammat!

Loukkaantumisvaara, jos laite ei kytkeydy pois päältä käynnistuspainikkeesta irrottaessa!

→ Älä milloinkaan ohita turvajärjestelmiä (esim. sitomalla kahvan kytkennäestoa ⑪ ja/ tai käynnistuspainiketta ⑬ kiinni).

Päällekytkentä:

Laite on varustettu kytkennäestolla ⑪ tahatonta päällekytkemistä vastaan.

1. Vedä teräsuojus ① terän ② päältä.
2. Kannatele laitetta toisella kädellä teleskooppivarresta ja toisella kädellä kahvasta ⑫ kiinni pitäen.
3. Työnnä kytkennäesto ⑪ eteen ja paina sitten käynnistuspainiketta ⑬.
Laite käynnistyy.
4. Päästä kytkennäestosta ⑪.

Sammutus:

1. Päästä käynnistuspainikkeesta ⑬ irti.
2. Työnnä teräsuojus ① terän ② päälle.

Moottoriyksikön kallistaminen:

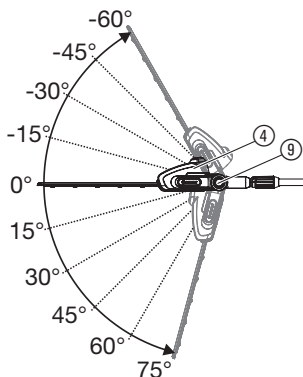

Korkealta ja matalalta leikkaamista varten moottoriyksikköä ④ voidaan kallistaa 15°-askelissa 75°-kulmasta – 60°-kulmaan.

1. Pidä oranssia painiketta ⑨ painettuna.
2. Kallista moottoriyksikköä ④ haluttuun suuntaan.
3. Päästä oranssista painikkeesta ⑨ irti ja anna moottoriyksikön ④ lukittua.

Teleskooppivarren pidentäminen:

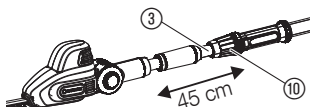

Korkealta ja matalalta leikkaamista varten teleskooppivartta ③ voidaan siirtää ulos portaattomasti 45 cm asti.

1. Vapauta oranssi mutteri ⑩.
2. Pidennä teleskooppivarsi ③ haluttuun pituuteen.
3. Kiristä oranssi mutteri ⑩ jälleen.

4. HUOLTO



Aitaleikkurin puhdistaminen:



VAARA! Henkilövammat!

Viiltohaavojen vaara, kun laite kytkeytyy vahingossa päälle.

→ Ennen laitteen huoltoa varmista, että pistotulppa on irrotettu ja suojuus ① on asetettu terän ② päälle.



VAARA! Sähköisku!

Loukkaantumisaara ja aineelliset vahingot.

→ Älä puhdista laitetta vedellä tai vesisuihkulla (varsinkaan painepesurilla).

1. Puhdista laite kostealla rätillä.
2. Puhdista ilmastointiraot pehmeällä harjalla (älä ruuvinvääntimellä).
3. Voitele terä ② matalaviskooisella öljyllä (esim. GARDENA hoitoöljyn tuotenro 2366). Vältä öljyn joutumista muoviosiin.

5. SÄILYTYS

Käytöstä poistaminen:



Hävitys:

(direktiivin RL2012/19/EY mukaan)



Säilytyspaikka on oltava lasten ulottumattomissa.

1. Vedä pistotulppa irti.
2. Puhdista laite (katso 4. HUOLTO) ja työnnä suojuus ① terän ② päälle.
3. Säilytä laite kuivassa, jäätymiseltä suojatussa paikassa.

Laitetta ei saa hävittää tavallisen kotitalousjätteen mukana vaan se on hävitettävä ammattimaisesti.

→ Tärkeää: Hävitä laite paikallisen jätteenkäsittelykeskuksen kautta.

6. VIRHEIDEN KORJAUS



VAARA! Henkilövammat!

Viiltohaavojen vaara, kun laite kytkeytyy vahingossa päälle.

→ Ennen laitteen virhekorjausta varmista, että pistotulppa on irrotettu ja suojuus ① on asetettu terän ② päälle.

Vika

Mahdollinen syy

Korjaus

Laite ei käynnisty

Jatkojohtoa ei ole liitetty tai se on vaurioitunut.

→ Kytke jatkojohto kiinni tai vaihda tarvittaessa.

Terä jumissa.

→ Poista este.

Laitetta ei voi enää kytkeä pois päältä

Käynnistyspainike on jumissa.

→ Vedä pistotulppa irti ja vapauta käynnistyspainike.

Leikkuujälki on epäpuhdas

Terä tylsä tai viallinen.

→ Vaihdata terä GARDENA-huollossa.



Mikäli muita vikoja ilmenee, pyydämme ottamaan yhteyden GARDENA-huoltoon. Korjauksia saavat tehdä vain GARDENA-huoltopisteet tai GARDENAn valtuuttamat alan erikoiskauppiat.

7. TEKNISEET TIEDOT

Teleskooppivarrellinen pensasleikkuri

THS 500/48
(tuotenumro 8883)

Moottorin ottoteho

500 W

Verkköjännite/verkkotaajuus

230 V / 50 Hz

Iskuluku

1.600/min.

Terän pituus

48 cm

Terän avautumispituus

25 mm

Teleskooppivarren pitenemisalue

0 – 45 cm

Paino

noin 4,1 kg

Äänenpainetaso L_{PA} ¹⁾	86 dB (A)
Epävarmuus k_{PA}	2,5 dB (A)
Äänitehotaso L_{WA} ²⁾	mitattu 96 dB (A) / taattu 98 dB (A)
Epävarmuus k_{WA}	2,5 dB (A)
Käsiin kohdistuva tärinä a_{vhw} ³⁾	< 2,5 m/s ²

Mittausmenetelmät ¹⁾ DIN EN ISO 22868 ²⁾ RL 2000/14/EC ³⁾ DIN EN ISO 22867.



Ilmoitettu värähtelypäästöarvo on mitattu standardoidun tarkastusmenetelmän mukaisesti ja sitä voidaan käyttää vertailuun toisen sähkötyökalun kanssa. Sitä voidaan käyttää myös altistumisen alustavaan arviointiin. Värähtelypäästöarvo voi sähkötyökalun todellisessa käytössä poiketa tästä.

8. LISÄTARVIKKEET

GARDENA-puhdistussuihke

Pidentää terän käyttöikää.

tuotenro 2366

9. HUOLTOPALVELU/TAKUU

Huoltopalvelu:

Ota yhteyttä takasivulla olevaan osoitteeseen.

Takuu:

GARDENA antaa tuotteelle kahden (2) vuoden takuun (ostopäivästä alkaen). Tämä takuu vastaa kaikista vakavista laitteen vioista, jotka todistettavasti johtuvat materiaali- tai valmistusvirheistä. Harkintamme mukaan toimitamme joko moitteettoman laitteen viallisen tilalle tai korjaamme korvauksetta meille lähetetyn laitteen seuraavin edellytyksin:

- Laitetta on käsitelty asianmukaisesti ja käyttöohjeen suositusten mukaisesti.
- Ostaja tai kukaan muu ulkopuolinen henkilö ei ole yrittänyt korjata laitetta.

Kuluvat osat terä ja epäkeskovoimanvälitys eivät kuulu takuun piiriin.

Tällä valmistajan myöntämällä takuulla ei ole vaikutusta kauppiaseen/myyjään kohdistuviin takuuvaatimuksiin.

Takuutapauksessa lähetä viallinen laite yhdessä ostosisitteen kopion ja vian kuvauksen kanssa postimaksu maksettuna takasivulla ilmoitettuun huoltopalveluosoitteeseen.

GB Product Liability

We expressly point out that, in accordance with the product liability law, we are not liable for any damage caused by our units if it is because of improper repair or if parts replaced are not original GARDENA parts or approved parts, and, if the repairs were not done by a GARDENA Service Centre or an approved specialist. The same applies to spare parts and accessories.

D Produkthaftung

Wir weisen ausdrücklich darauf hin, dass wir nach dem Produkthaftungsgesetz nicht für durch unsere Geräte hervorgerufene Schäden einzustehen haben, sofern diese durch unsachgemäße Reparatur verursacht oder bei einem Teileaustausch nicht unsere originale GARDENA Teile oder von uns freigegebene Teile verwendet wurden und die Reparatur nicht vom GARDENA Service oder dem autorisierten Fachmann durchgeführt wird. Entsprechendes gilt für Ergänzungsstücke und Zubehör.

F Responsabilité

Nous vous signalons expressément que GARDENA n'est pas responsable des dommages causés par ses appareils, dans la mesure où ces dommages seraient causés suite à une réparation non conforme, dans la mesure où, lors d'un échange de pièces, les pièces d'origine GARDENA n'auraient pas été utilisées, ou si la réparation n'a pas été effectuée par le Service Après-Vente GARDENA ou l'un des Centres SAV agréés GARDENA. Ceci est également valable pour tout ajout de pièces et d'accessoires autres que ceux préconisés par GARDENA.

NL Productaansprakelijkheid

Wij wijzen er nadrukkelijk op, dat wij op grond van de wet aansprakelijkheid voor producten niet aansprakelijk zijn voor schade ontstaan door onze apparaten, indien deze door onvakkundige reparatie veroorzaakt zijn, of er bij het uitwisselen van onderdelen geen gebruik gemaakt werd van onze originele GARDENA onderdelen of door ons vrijgegeven onderdelen en de reparatie niet door de GARDENA technische dienst of de bevoegde vakman uitgevoerd werd. Ditzelfde geldt voor extra-onderdelen en accessoires.

S Produktansvar

Tillverkaren är inte ansvarig för skada som orsakats av produkten om skadan beror på att produkten har reparerats felaktigt eller om, vid reparation eller utbyte, andra än Original GARDENA reservdelar har använts. Samma sak gäller för kompletteringsdelar och tillbehör.

DK Produktansvar

Vi gør udtrykkeligt opmærksom på, at vi i henhold til produktansvarsloven ikke er ansvarlige for skader forårsaget af vores udstyr, såfremt det sker på grund af uautoriserede reparationer eller hvis dele er skiftet ud og der ikke er anvendt originale GARDENA dele eller dele godkendt af os, eller hvis reparationerne ikke er udført af GARDENA-service eller en autoriseret fagmand. Det samme gælder for ekstra udstyr og tilbehør.

FI Tuotevastuu

Korostamme nimenomaan, että tuotevastuulain nojalla emme ole vastuussa laitteistamme johtuneista vahingoista, mikäli nämä ovat aiheutuneet epäasianmukaisesta korjauksesta tai osia vaihdettaessa ei ole käytetty alkuperäisiä GARDENA-varaosia tai hyväksymiämme osia ja korjauksen on suorittanut muu kuin GARDENA-huoltokeskus tai valtuuttamamme ammattihenkilö. Tämä pätee myös lisäosiin ja lisävarusteisiin.

I Responsabilità del prodotto

Si rende espressamente noto che, conformemente alla legislazione sulla responsabilità del prodotto, non si risponde di danni causati da nostri articoli se originati da riparazioni eseguite non correttamente o da sostituzioni di parti effettuate con materiale non originale GARDENA o comunque da noi non approvato e, in ogni caso, qualora l'intervento non venga eseguito da un centro assistenza GARDENA o da personale specializzato autorizzato. Lo stesso vale per le parti complementari e gli accessori.

E Responsabilidad de productos

Advertimos que conforme a la ley de responsabilidad de productos no nos responsabilizamos de daños causados por nuestros aparatos, siempre y cuando dichos daños hayan sido originados por arreglos o reparaciones indebidas, por recambios con piezas que no sean piezas originales GARDENA o bien piezas no autorizadas por nosotros, así como en aquellos casos en que la reparación no haya sido efectuada por un Servicio Técnico GARDENA o por un técnico autorizado. Lo mismo es aplicable para las piezas complementarias y accesorios.

P Responsabilidade sobre o produto

Queremos salientar que segundo a lei da responsabilidade do fabricante, nós não nos responsabilizaremos por danos causados pelo nosso equipamento, quando estes ocorrerem em decorrência de reparações inadequadas ou da substituição de peças por peças não originais da GARDENA, ou peças não autorizadas.

A responsabilidade tornar-se-á nula também depois de reparações realizadas por oficinas não autorizadas pela GARDENA. Esta restrição valerá também para peças adicionais e acessórios.

PL Odpowiedzialność za produkt

Zwracamy Państwa uwagę, że nie ponosimy odpowiedzialności za uszkodzenia naszych maszyn, bądź szkody spowodowane ich wadliwym funkcjonowaniem, powstałe na skutek nieprawidłowo przeprowadzonych napraw lub użycia nieoryginalnych części zamiennych. Naprawy winny być przeprowadzane tylko przez punkty serwisowe Husqvarna lub autoryzowane serwisy. Dotyczy to również części uzupełniających i oprzyrządowania.

H Termékszavatosság

Nyomatékosan utalunk arra a tényre, hogy a termékszavatossági törvény szerint nem kell jótállást vállalnunk azokra a károokra, amelyeket nem a mi készülékeink okoztak, ha ezeket szakszerűtlen javítás okozta vagy egy alkatrész kicserélésénél nem a mi eredeti GARDENA alkatrészeinket vagy általunk engedélyezett alkatrészeket használták fel és a javítást nem a GARDENA szerviz vagy egy erre felhatalmazott szakember végezte. Hasonlóképpen érvényes ez a kiegészítő alkatrészekre és tartozékokra is.

CZ Odpovědnost za výrobek

Výslovně upozorňujeme na to, že podle zákona o odpovědnosti za výrobek neneseme odpovědnost za škody způsobené našimi přístroji, pokud byly způsobené neodbornou opravou nebo použitím jiných než našich originálních náhradních dílů GARDENA nebo námi schválených dílů a neprovedením opravy servisem GARDENA nebo autorizovaným odborníkem. Odpovídající platí i pro doplňkové díly a příslušenství.

SK Predmet záruky

Upozorňujeme dôrazne na to, že podľa zákona o poskytovaní záruk nezodpovedáme za škody spôsobené našimi výrobkami, v prípade, že boli boli vyvolané neodbornými opravami, výmenou dielcov, ktoré nepatria k originálnym dielom GARDENA alebo neboli nami schválené rovnako boli spôsobené servisnými zásahmi, ktoré neboli vykonané servisom GARDENA alebo autorizovaným odborníkom. Rovnako to platí pre doplnky a príslušenstvo.

GR Ευθύνη για το προϊόν

Σας υπενθυμίζουμε ρητά, ότι σύμφωνα με το νόμο περί ευθύνης για τα προϊόντα δεν ευθυνόμαστε για ενδεχόμενες βλάβες που προκαλούνται από τις συσκευές μας, εφόσον οφείλονται σε μία ακατάλληλη επισκευή ή σε μια αντικατάσταση τμημάτων για την οποία δεν έχουν χρησιμοποιηθεί τα πρωτότυπα ανταλλακτικά της GARDENA ή τα από μας συγκεκριμένα ανταλλακτικά και σε περίπτωση που δεν εκτελείται η επισκευή από το Τμήμα Εξυπηρέτησης Πελατών της GARDENA ή από έναν εξουσιοδοτημένο εξειδικευμένο τεχνίτη. Το ίδιο ισχύει για εξαρτήματα και συμπληρωματικά τμήματα.

SLO Jamstvo za izdelek

Pismo poudarjamo, da po zakonu jamstva za izdelek nismo odgovorni za škodo, ki bi nastala zaradi uporabe našega izdelka, prav tako tudi ne za škodo ki bi nastala zaradi nepravilnega popravila izdelka ali pri napačni zamenjavi delov, ki niso originalni deli GARDENA ali pri uporabi z naše strani potrjenih delov, ki pa niso bili vgrajeni v servisu GARDENA ali v naši pooblašteni servisni službi. Enako velja tudi za nadomestne dele in opremo.

HR Odgovornost za proizvod

Izričito napominjemo da u skladu sa Zakonom o odgovornosti za proizvode nismo odgovorni za štete uzrokovane našim uređajima ako su one izazvane nestručnim popravkom ili u slučaju zamjene dijelova nisu korišteni originalni GARDENA dijelovi ili dijelovi koje smo odobrili i popravak nije izvršio GARDENA servis ili ovlašteni stručnjak. Isto vrijedi i za dodatne dijelove i pribor.

RO Responsabilitatea legala a produsului

Menționăm în mod expres că, în concordanță cu responsabilitatea legală a produsului, nu suntem răspunzători de nici un accident provocat de produsele noastre dacă se datorează reparării necorespunzătoare sau dacă piesele de schimb nu sunt originale GARDENA sau aprobate de GARDENA, sau dacă reparațiile nu au fost efectuate de un Centru de Serviciu GARDENA sau un specialist autorizat. Aceleași prevederi se aplică și pieselor de schimb și accesoriilor.

BG Отговорност за качество

Изрично подчертаваме, че съгласно закона за отговорност за качество, ние не носим отговорност за вредите причинени от нашите уреди, ако същите са причинени от неправилен ремонт или при подмяната на части не са използвани оригинални части на GARDENA или части одобрени от нас и ремонта не е извършен от сервиз на GARDENA или оторизиран специалист. Същото важи за допълнителните части и принадлежности.

EST Tootevastutus

Juhime teie tähelepanu sellele, et tootevastatusseaduse kohaselt ei vastuta me meie seadmete poolt põhjustatud kahjude eest, kui need on tekkinud asjatundmatu paranduse tagajärjel või kui detaili vahetamisel ei kasutatud GARDENA originaalvaruosi ega meie poolt kasutatada lubatud varuosi ja kui parandustööd ei ole teinud GARDENA klienditeenindusspetsialistid ega meie volitatud spetsialistid. Sama kehtib lisetailide ja tarvikute kohta.

LT Atsakomybė už produkciją

Nurodome, kad remdamiesi Atsakomybės už produkciją įstatymu, neat sakome už nuostolius, sukeltus mūsų prietaisų, jei jie atsirado dėl netinkamo remonto, arba, jei keičiant dalis, buvo naudojamos neoriginalios GARDENA dalys arba dalys, kurių mes neleidome naudoti, o remontą atliko ne GARDENA servisas arba neįgaliotasis specialistas. Tas pats galioja papildomoms dalims ir priedams.

LV Produkta atbildība

Mēs skaidri norādām uz to, ka saskaņā ar Produktu atbildības likumu, mēs neatbildam par mūsu iekārtu radītiem zaudējumiem, ciktāl tos ir izraisījis neatbilstošs remonts vai daļu nomaiņa ar neoriginālām GARDENA daļām vai ne ar mūsu norādītajām detaļām un remontu nav veicis GARDENA serviss vai pilnvarots speciālists. Tas pats attiecas uz papildinošajām daļām un piederumiem.

<p>GB CE Declaration The undersigned Husqvarna AB, 561 82 Huskvarna, Sweden hereby certifies that, when leaving our factory, the units indicated below are in accordance with the harmonised EU guidelines, EU standards of safety and product specific standards. This certificate becomes void if the units are modified without our approval.</p>	<p>H EU-Megfelelőségi nyilatkozat Alulírott, a Husqvarna AB, 561 82 Huskvarna, Sweden igazolja azt, hogy az alábbiakban megnevezett készülékek, az általunk forgalomba hozott kivitelben teljesítik a harmonizációs EU-irányelvek, az EU biztonsági szabványok és a termékre jellemző szabványok követelményeit. Ha a készülékeken a mi beleegyezésünk nélkül változtatást végeznek, akkor ez a nyilatkozat érvényét veszti.</p>
<p>D CE-Konformitätserklärung Der Unterzeichnete Husqvarna AB, 561 82 Huskvarna, Sweden bestätigt, dass die nachfolgende bezeichneten Geräte in der von uns in Verkehr gebrachten Ausführung die Anforderungen der harmonisierten EU-Richtlinien, EU-Sicherheitsstandards und produktspezifischen Standards erfüllen. Bei einer nicht mit uns abgestimmten Änderung der Geräte verliert diese Erklärung ihre Gültigkeit.</p>	<p>CZ Prohlášení o shodě EU Podepsaný Husqvarna AB, 561 82 Huskvarna, Sweden potvrzuje, že dále uvedené přístroje v rámci do provozu uvedeném provedení splňují požadavky harmonizačních směrnic EU, bezpečnostních norem EU a norem specifických pro výrobek. Při námi neschválené změně přístrojů ztrácí toto prohlášení platnost.</p>
<p>F Certificat de conformité aux directives européennes Le constructeur, soussigné : Husqvarna AB, 561 82 Huskvarna, Sweden déclare que à la sortie de ses usines le matériel neuf désigné ci-dessous était conforme aux prescriptions des directives européennes énoncées ci-après et conforme aux règles de sécurité et autres règles qui lui sont applicables dans le cadre de l'Union européenne. Toute modification portée sur ce produit sans l'accord express de GARDENA supprime la validité de ce certificat.</p>	<p>SK EU-Vyhlasenie o zhode Nižšie uvedené firma Husqvarna AB, 561 82 Huskvarna, Sweden vyhlasuje, že uvedené zariadenia, ktoré uviedla na trh v tomto vyhotovení, spĺňajú požiadavky harmonizačných smerníc EU, bezpečnostných noriem EU a noriem špecifických pre výrobok. Pri zmene zariadenia, ktorá nebola odsúhlasená výrobcom stráca toto vyhlásenie platnosť.</p>
<p>NL EU-overeenstemmingsverklaring Ondergetekende Husqvarna AB, 561 82 Huskvarna, Sweden bevestigt, dat de volgende genoemde apparaten in de door ons in de handel gebrachte uitvoering voldoen aan de eis van, en in overeenstemming zijn met de EU-richtlijnen, de EU-veiligheidsstandaard en de voor het product specifieke standaard. Bij een niet met ons afgestemde verandering aan de apparaten verliest deze verklaring haar geldigheid.</p>	<p>GR Δήλωση Συμμόρφωσης προς τις Οδηγίες της ΕΕ Η υπογράφουσα Husqvarna AB, 561 82 Huskvarna, Sweden δηλώνει, ότι τα εξής αναφερόμενα εκδιδόμενα από την εταιρία μας προϊόντα ανταποκρίνονται σε όλες τις αναρροημένες προδιαγραφές της ΕΕ, στα πρότυπα ασφαλείας της ΕΕ και στα ειδικά για το προϊόν πρότυπα. Σε μία μη συμφωνημένη με την εταιρία μας τροποποίηση των συσκευών αυτή η δήλωση χάνει την ισχύ της.</p>
<p>S EU Tillverkarintyg Undertecknad firma Husqvarna AB, 561 82 Huskvarna, Sweden intygar härmed att nedan nämnda produkter överensstämmer med EU:s direktiv, EU:s säkerhetsstandard och produktspecifikation. Detta intyg upphör att gälla om produkten ändras utan vårt tillstånd.</p>	<p>SLO EU-izjava o skladnosti Podpisani proizvajalec »Husqvarna AB, 561 82 Huskvarna, Sweden« s podpisom potrjuje, da sledeče opisana naprava, ki smo jo poslali na tržišče izpolnjuje zahteve harmoniziranih standardov ES-smernic, ES-varnostnih standardov in izdelku specifičnih standardov. V primeru spremembe na napravi brez našega pisnega dovoljenja ta izjava izgubi svoj pomen in veljavnost.</p>
<p>DK EU Overensstemmelse certifikat Undertegnede Husqvarna AB, 561 82 Huskvarna, Sweden bekræfter hermed, at enheder listede herunder, ved afsendelse fra fabrikken, er i overensstemmelse med harmoniserede EU retningslinier, EU sikkerheds standarder og produkt specifikations standarder. Dette certifikat træder ud af kraft hvis enhederne er ændret uden vor godkendelse.</p>	<p>HR Izjava o sukladnosti EU-a Dolje potpisana tvrtka Husqvarna AB, 561 82 Huskvarna, Sweden ovime potvrđuje da dolje navedeni uređaji u izvedbi plasirajući na tržište ispunjavaju zahtjeve harmoniziranih EU smjernica, EU sigurnosnih normi i normi za određene proizvode. Ova izjava postaje ništavna u slučaju izmjene uređaja koje nismo odobrili.</p>
<p>FI EU-yhdenmukaisuusvakuutus Allekirjoittanut Husqvarna AB, 561 82 Huskvarna, Sweden vakuuttaa, että allainmuit laitteen täyttävät tehtaatamme lähnessään yhdenmukaistetujen EU-direktiivien, EU-turvallisuusstandardien ja tuotekohtaisten standardien vaatimukset. Laitteisiin tehdyt muutokset, joista ei ole sovittu kanssamme, johtavat tämän vakuutuksen raukaamiseen.</p>	<p>RO UE-Certificat de conformitate Prin prezenta Husqvarna AB, 561 82 Huskvarna, Sweden, certifica faptul ca, in momentul in care produsele mentionate mai jos ies din fabrica sunt in concordanta cu directivele UE, standardele de siguranta UE si standardele specifice ale produsului UE. Acest certificat devine nul in cazul modificarii aparatului fara aprobarea noastra.</p>
<p>I Dichiarazione di conformità alle norme UE La sottoscritta Husqvarna AB, 561 82 Huskvarna, Sweden certifica che il prodotto qui di seguito indicato, nei modelli da noi commercializzati, è conforme alle direttive armonizzate UE nonché agli standard di sicurezza e agli standard autorizzati di prodotto. Qualunque modifica apportata al prodotto senza nostra specifica autorizzazione invalida la presente dichiarazione.</p>	<p>BG ЕС-Декларация за съответствие Подписаната фирма Husqvarna AB, 561 82 Huskvarna, Sweden декларира, че описаните по-долу уреди, пуснати в продажба съгласно нашата спецификация, изпълняват изискванията на хармонизираните ЕС-директиви, ЕС-станданти за безопасност и специфичните производствени стандарти. При промяна на уреда, която не е съгласувана с нас, тази декларация губи своята валидност.</p>
<p>E Declaración de conformidad de la UE El que suscribe Husqvarna AB, 561 82 Huskvarna, Sweden declara que la presente mercancía, objeto de la presente declaración, cumple con todas las normas de la UE, en lo que a normas técnicas, de homologación y de seguridad se refiere. En caso de realizar cualquier modificación en la presente mercancía sin nuestra previa autorización, esta declaración pierde su validez.</p>	<p>EST ELI vastavusdeklaratsioon Allkirjutanu Husqvarna AB, 561 82 Huskvarna, Sweden kinnitab, et kirjeldatud seade vastab meie poole ringluse viidud kujul ELi harmoniseeritud direktiividele, ELi ohutusstandarditele ja tootega seotud standarditele. Meiega kooskõlastamata muudatuse tegemise korral seadmel kaotab see deklaratsioon kehtivuse.</p>
<p>P Certificado de conformidade da UE Os abaixo mencionados Husqvarna AB, 561 82 Huskvarna, Sweden, por este meio certificam que ao sair da fábrica os aparelhos abaixo mencionados estão de acordo com as directrizes harmonizadas da UE, padrões de segurança e de produtos específicos. Este certificado ficará nulo se as unidades forem modificadas sem a nossa aprovação.</p>	<p>LT ES Atitikties deklaracija Pasirašanti įmonė Husqvarna AB, 561 82 Huskvarna, Sweden patvirtina, kad žemiau nurodyti prietaisai ir jų modeliai, kurie buvo pagaminti mūsų gamykloje atitinka ES direktyvas, ES saugumo standartus ir specifinius gaminių standartus. Atlikus bet kokį prietaiso pakeitimą, kuris nėra suderintas su mumis, ši deklaracija praranda galiojimą.</p>
<p>PL Deklaracja zgodności Unii Europejskiej Husqvarna AB, 561 82 Huskvarna, Sweden potwierdza, że poniżej określone urządzenia w wersji oferowanej przez nas do sprzedaży spełniają wymagania zharmonizowanych dyrektyw Unii Europejskiej, standardu bezpieczeństwa Unii Europejskiej i standardu specyficznego dla tego typu produktów. W przypadku zmiany urządzenia, która nie została z nami uzgodniona, niniejsza deklaracja traci moc obowiązującą.</p>	<p>LV ES-atbilstības deklaracija Parakstījies Husqvarna AB, 561 82 Huskvarna, Sweden, Vācija apstiprina, ka sekojoši apzīmētās iekārtas, kuras mēs izplatām, savā izpildījumā atbilst harmonizētajām ES direktīvām, ES drošības standartiem un produkta specifiskajiem standartiem. Ar mūsu neapstiprinātām izmaiņām iekārtā šī deklarācija zaudē savu derīgumu.</p>

<p>Description of the unit: Bezeichnung des Geräts: Désignation du matériel : Omschrijving van de apparaten: Produktbeskrivning: Beskrivelse af produktet: Laitteen nimiys: Descrizione dei prodotti: Descripción de la mercancía: Descrição dos aparelhos: Nazwa urządzenia:</p> <p>A készülék megnevezése: Označení přístroji: Označenje zariadenia: Ονομασία της συσκευής: Opis naprave: Oznaka uređaja: Descrierea articolelor: Обозначение на уредите: Seadmäte nimetus: Prietaisų pavadinimas: Iekārtu apzīmējums:</p>	<p>Telescopic Hedge Trimmer Teleskop-Heckenschere Taille-haies téléscoérique Telescoop-heggenschaar Teleskophäcksax Teleskopisk hækkeklippar Teleskoopivarrellinen pensasleikkuri Tagliasiepi telescopica Recortasebes telescópico Corta sebes telescópico Ножице до зывоплоту з тронkiem teleskopowym Teleszkópos sövénynyiró Teleskopické nožky na živý plot Teleskopické nožnice na živý plot Τηλεσκοπικό μορντουροψάλιδο Teleskopiske škarje za živo mejo Teleskopiske škare za živicu Trimmer telescopic pentru gard Телескопична ножица за жив плет Teleskoop-hekilõikur Teleskopinės gyvatvorių žirkės Teleskopiskās dzīvzoga šķēres</p>	<p>Noise level: Schall-Leistungspegel: Puissance acoustique : Geluidsniveau: Lyjdnáivá: Lydbryksniveau: Melulun tehotaso: Livello rumorosità: Nível sonoro: Nível de ruído: Poziom nateženja dźwięku: Zajetjelisítény szint: Hluková hladina výkonu: Výkonová hladina hluku: Επίπεδο ισχύος ήχου: Nivo hrupe: Razina zvučne snage Nível de putere acustică: Ниво на шума: Heliivõimsuse tase: Garso stiprumo lygis: Troksņu jaudas līmenis:</p> <p>measured/guaranteed gemessen/garantiert mesurée/garantie gemeten/gegarandeerd uppmätt/garanterad afmált/garanti mitattu/taattu testato/garantito medido/garantizado medido/garantido zmierzono/gwarantowane mért/garantált naměřeno/garantováno merand/garantovaná μετρήθηκαν/εγγυημένα izmerjeno/zagotovljeno izmereno/garantirano măsurat/garantat измерено/гарантирано môdotted/garanteeritud išmatuotas/garantuotas izmēritais/garantētais</p>
<p>Product type: Typ-Bezeichnung: Désignation du modèle : Type-aanduiding: Typebetekening: Type-betegnelse: Typyrkkuvaus: Tipologia: Designación del tipo: Designação do modelo: Oznaczenie typu:</p>	<p>Típus megnevezése: Typové označení: Typ-osznačenie: Ονομασία τύπου: Naziv tipa: Oznaka tipa: Denumirea tipului: Тип-наименование: Tíubi nimetus: Típo pavadinimas: Tipa apzīmējums:</p>	<p>96 dB (A)/98 dB (A)</p> <p>Rok udelenia značky CE: Ετος σήματος CE: Leto namestitve CE-oznake: Godina dobivanja CE oznake: Anul de marcarea CE: Година на поставяне на CE-маркировка: CE-märgistuse paigaldamise aasta: Metali, kada pažymėta CE-ženku: CE-märkjėjuma uzlikšanas gads:</p>
<p>CE-Directives: CE-Richtlijnen: Directives CE : CE-richtlijnen: CE-direktiv: CE-direktiver: CE-merkinäät: Direttive CE: Directivas CE: Diretivas CE: Dyrektywy CE: CE irányelvek: Směrnice CE: Označenie CE: Οδηγίες CE:</p>	<p>CE-direktive: CE smjernice: Directivele CE: CE-Директиви: CE direktiiv: CE direktivus: CE direktivas:</p> <p>2006/42/EC Machinery Directive 2004/108/EC (valid to 19.04.2016) 2014/30/EC (valid from 20.04.2016) 2000/14/EC 2011/65/EC</p>	<p>Year of CE marking: Anbringningsjaar der CE-Kennzeichnung: Année d'apposition du marquage CE : Installatiejaar van de CE-aanduiding: Märkningsår: CE-märkningsår: Anno di applicazione della certificazione CE: Colocación del distintivo CE: Ano de marcação pela CE: Rok nadania oznakowania CE: CE-jelzés elhelyezésének éve: Rok umístění značky CE:</p> <p>2015</p>
<p>Harmonised EN: / Harmonisierte EN: EN 60745-1 EN 60745-2-15</p>	<p>Konformitätsbewertungsverfahren: Nach 2000/14/EG Art. 14 Anhang V</p> <p>Conformity Assessment according to: 2000/14/EC Procedure: art. 14 Annex V</p> <p>Procédure d'évaluation de la conformité: Selon 2000 /14 /CE art. 14 Annexe V</p> <p>EN ISO 12100 EN ISO 10517</p>	<p>Authorized representative: Der Bevollmächtigte Le mandataire De gevolmachtigde Auktoriserad representant Autoriseret representant Valtuutettu edustaja Persona delegata La persona autorizada O reprezentante Pelnomocnik Meghatalmazott Zpřinomocněnec Spřinomocněný Ο εξουσιοδοτημένος Pooblaščenec Ovlaštena osoba Conducerea tehnică Упълномощен Volitatud esindaja Igaliolotais atstovavs Pilnvarotā persona</p> <p>Reinhard Pompe Reinhard Pompe (Vice President)</p>
<p>Deposited Documentation: GARDENA Technical Documentation, M. Kugler, 89079 Ulm</p> <p>Hinterlegte Dokumentation: GARDENA Technische Dokumentation, M. Kugler, 89079 Ulm</p> <p>Documentation déposée: Documentation technique GARDENA, M. Kugler, 89079 Ulm</p>		

