



DA

**KØLE FRYSESKAB**

Betjeningsvejledning

EN

**FRIDGE - FREEZER**

User manual

SE

**KYL/FRYSSKÅPE**

Bruksanvisning

NO

**KOMBISKAP**

Bruksanvisning

FI

**JÄÄKAAPPIPAKASTIN**

Käyttöohje

**KF 471552 (v)/1**

**KF 471552/1**



DK

BRAND

Advarsel; Risiko for brand / brændbare materialer

# Indholdsfortegnelse

<b>FØR APPARATET TAGES I BRUG .....</b>	<b>3</b>
Generelle advarsler .....	3
Sikkerhedsinstruktioner .....	7
Anbefalinger.....	7
Installation og betjening .....	8
Før køle fryseskabet tages i brug .....	8
<b>FUNKTIONER OG MULIGHEDER .....</b>	<b>9</b>
Termostatindstilling .....	9
Oplysninger om LessFrost-teknologi .....	9
Advarsler ved temperaturindstilling.....	10
Tilbehør.....	11
Isterningbakke .....	11
Flaskeholder .....	11
<b>GUIDE TIL OPBEVARING AF MADVARER .....</b>	<b>12</b>
<b>RENGØRING OG VEDLIGEHOLDELSE .....</b>	<b>16</b>
Afrimning af køleskabet .....	16
Afrimning af fryseren.....	17
<b>TRANSPORT OG FLYTNING .....</b>	<b>18</b>
Vending af døren .....	18
<b>FØR DU KONTAKTER GRAM SERVICE.....</b>	<b>18</b>
Energisparetips.....	19
<b>KØLE FRYSESKABETS DELE .....</b>	<b>20</b>
Mål .....	21
<b>TEKNISKE DATA .....</b>	<b>22</b>
<b>OPLYSNINGER TIL TESTINSTITUTIONER.....</b>	<b>22</b>
<b>KUNDEPLEJE OG -SERVICE .....</b>	<b>22</b>

## **DEL 1. FØR APPARATET TAGES I BRUG**

### **Generelle advarsler**

**! ADVARSEL:** Hold ventilationsåbninger, i apparatets kabinet eller i den indbyggede struktur, fri for forhindringer.

**! ADVARSEL:** Brug ikke mekaniske anordninger eller andre midler til at fremskynde afrimningsprocessen, bortset fra dem, der anbefales af producenten.

**! ADVARSEL:** Brug ikke elektriske apparater inde i apparatets fødevareropbevaringsrum medmindre de er af den type, der anbefales af producenten.

**! ADVARSEL:** Undgå at beskadige kølekredsløbet.

**! ADVARSEL:** For at undgå fare på grund af ustabilitet ved apparatet, skal det fastmonteres i overensstemmelse med instruktionerne.

**! ADVARSEL:** Ved placering af apparatet skal det sikres, at netledningen ikke klemmes eller beskadiges.

**! ADVARSEL:** Placer ikke flere transportable stikdåser eller transportable strømforsyninger bag på apparatet.

 Hvis dit køle fryseskab anvender R600 som kølemiddel (dette fremgår af køle fryseskabets typeskilt), skal der udvises stor forsigtighed under transport og montering, da kølekredsløbet ikke må blive beskadiget. Selvom R600a er en naturlig gasart, som overholder de gældende miljøstandarder, er det vigtigt at kølekredsløbet ikke beskadiges, da R600a er en brandfarlig gasart. Skulle uheldet være ude, placeres køle fryseskabet i sikker afstand af flammer og varmekilder, og rummet udluftes i nogle minutter.

- Dette produkt er fremstillet til brug i private husholdninger og må kun anvendes til de angivne formål. Det er ikke beregnet til kommerciel eller industriel brug. En sådan brug vil føre til

ophævelse af produktgarantien, og producenten frasiger sig ethvert ansvar for tab forårsaget heraf.

- Dette produkt er fremstillet til brug i private husholdninger og må kun anvendes til nedkøling/opbevaring af mad- og drikkevarer. Det er ikke beregnet til kommerciel eller industriel brug og må ikke anvendes til at opbevare andet end mad- og drikkevarer. Producenten frasiger sig ethvert ansvar for tab forårsaget af manglende overholdelse af disse forskrifter.
- Opbevar ikke eksplosive stoffer såsom spraydåser med en brændbar drivgas i dette apparat.
- Dette apparat er beregnet til brug i husholdninger og lignende miljøer såsom:
  - personalekøkkener i butikker, kontorer og andre arbejdsmiljøer, der kan sidestilles med en almindelig privat husholdning
  - gårdhuse og af gæster på hoteller, moteller og andre beboelsesmæssige miljøer, der kan sidestilles med en almindelig privat husholdning
  - bed & breakfast-miljøer, der kan sidestilles med en almindelig privat husholdning
  - catering og lignende ikke-detailanvendelser, der kan sidestilles med en almindelig privat husholdning
- Hvis stikkontakten ikke passer til køle fryseskabets stik, skal det udskiftes af autoriseret elektriker, eller lignende kvalificerede personer for at undgå risici.
- Dette apparat må ikke anvendes af personer (herunder børn) med fysiske, sansemæssige eller mentale lidelser eller manglende erfaring og viden, medmindre de er under opsyn eller er blevet instrueret i brugen af apparatet af en person, som er ansvarlig for deres sikkerhed. Børn skal være under opsyn for at sikre, at de ikke leger med apparatet.

- Der er tilsluttet et specielt jordstik til køle fryseskabets strømabel. Dette stik skal bruges med en speciel jordforbundet stikkontakt på 10 ampere. Hvis der ikke er en sådan stikkontakt i dit hus, skal du have den installeret af en autoriseret elektriker.
- Dette apparat kan anvendes af børn i alderen fra 8 år og derover og personer med nedsatte fysiske, sansemæssige eller mentale evner eller mangel på erfaring og viden, hvis de er under opsyn eller er blevet instrueret i brugen af apparatet på en sikker måde og forstår den involverede fare. Børn må ikke lege med apparatet. Rengøring og vedligeholdelse af brugeren må ikke foretages af børn uden opsyn.
- Børn fra 3 til 8 år må lægge varer i og tage varer ud af køleapparater. Børn forventes ikke at udføre rengøring eller vedligeholdelse af apparatet. Meget små børn (0-3 år) forventes ikke at bruge apparater. Mindre børn (3-8 år) forventes ikke at kunne bruge apparater på sikker vis, medmindre det sker under supervision. Større børn (8-14 år) og sårbare personer kan bruge apparater sikkert, når de superviseres og har fået den nødvendige vejledning i brugen af apparatet. Meget sårbare personer forventes ikke at bruge apparater på sikker vis, medmindre det sker under supervision.
- Hvis forsyningsledningen bliver beskadiget, skal den udskiftes af autoriseret elektriker, en serviceforhandler eller lignende kvalificerede personer for at undgå risici.
- Dette apparat er ikke beregnet til brug i højder over 2000 m.

## **Følg disse instruktioner for at undgå fødevarerkontaminering:**

- Hvis døren holdes åben i længere tid, kan det medføre, at temperaturen i apparatets rum øges væsentligt.
- Rengør hyppigt overflader, der kan komme i kontakt med fødevarer, og tilgængelige afløbssystemer.
- Opbevar rå kød og rå fisk i egnede beholdere i køleskabet, så disse fødevarer ikke kommer i kontakt med eller drypper på andre fødevarer.
- Fryserum med to stjerner er beregnet til opbevaring af på forhånd nedfrosne fødevarer, opbevaring eller fremstilling af dessertis og isterninger.
- Rum med én, to og tre stjerner er ikke egnede til nedfrysning af friske fødevarer.
- Hvis køleapparatet skal stå tomt i længere perioder, skal det slukkes, afrimes, rengøres og tørres, og døren lades åben for at undgå, der dannes skimmel i apparatet.

## Sikkerhedsinstruktioner

- Anvend ikke mekanisk værktøj eller andre kunstige midler til at fremskynde afrimningsprocessen.
- Anvend ikke elektriske redskaber inde i køleskabsrummet.
- Hvis dit gamle apparat har en lås, skal den ødelægges eller fjernes inden bortskaffelse, da børn ellers kan spærre sig selv inde i skabet og komme i livsfare.
- Gamle køleskabe og fryserer indeholder isolationsmateriale og kølemidler med CFC. Undgå derfor at skade miljøet, når du kasserer dit gamle køle fryseskab. Spørg din kommune om bortskaffelse af WEEE til genbrug, genanvendelse og retablering.



Dette apparat er klassificeret iht. det europæiske direktiv 2002/96/EF om affald af elektrisk- og elektronisk udstyr (waste electrical and electronic equipment - WEEE).

Dette direktiv angiver rammerne for indlevering og recycling af kasserede apparater gældende for hele EU.

### Vigtig bemærkning:

Læs venligst denne brochure før apparatet installeres og der tændes for det. Producenten påtager sig ikke noget ansvar for ukorrekt installation og brug som beskrevet i denne brochure.

### Anbefalinger

- Anvend ikke samledåser eller parallelforbindelser, dette kan forårsage overophedning eller brand.
- Brug ikke gamle slidte forlængerledninger.



- Undlad at trække, bøje eller beskadige ledningen.
- Tillad ikke børn at lege med køleskabet. Børn må ALDRIG sidde på skuffer eller hænge på døren.
- Undlad at beskadige kølesystemet, som kølemidlet cirkulerer omkring, med bore- eller skæreværktøjer. Kølemidlet, som kan blæse ud, når fordamperens gaskanaler, forlængerrørene eller overfladebelægningerne punkteres, kan forårsage hudirritationer og øjenskader.
- Undgå at sætte stikket i eller tage stikket ud af stikkontakten med våde hænder for at forhindre elektrisk stød!
- Placer ikke glasflasker eller dåse med væsker i fryseren, specielt kultsyreholdige væsker. Flasker eller dåser kan eksplodere.
- Flasker som har en høj alkoholprocent skal lukkes ordentligt og placeres stående i fryseren.
- Rør ikke ved frosne varer med våde hænder! Undlad at spise is eller is-tinger umiddelbart efter at de er blevet taget ud af fryseren!

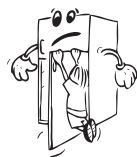



## Installation og betjening

Før du begynder at bruge dit køle fryseskab, bør du være opmærksom på følgende punkter:

- Driftsspændingen for køle fryseskabet er 220-240 V ved 50 Hz.
- Der er monteret en særlig jordet stik på køle fryseskabets elkabel. Dette stik skal bruges med en speciel stikdåse på 16 ampere med jordforbindelse. Hvis du ikke har en stikkontakt med jordforbindelse, skal det installeres af en kvalificeret elektriker.
- Vi påtager os ikke ansvar for skader der opstår på grund af manglende jordforbindelse.
- Placér køle fryseskabet på et sted, hvor det ikke vil blive udsat for direkte sollys.
- Apparatet skal placeres minimum 50 cm væk fra komfurer, gasovne og varmekilder, og bør placeres minimum 5 cm væk fra elektriske ovne.
- Køle fryseskabet må aldrig bruges udendørs eller udsættes for regn.
- Når dit køle fryseskab er placeret ved siden af en fryser, bør der være minimum 2 cm mellem dem for at forhindre fugtdannelse på ydersiden.
- Placér ikke noget på køle fryseskabet, og placér køle fryseskabet på et passende sted, så der er minimum 15 cm frirum omkring det.
- De forreste ben er justerbare og bør indstilles i en passende højde for at give køle fryseskabet mulighed for at operere stabilt og ordentligt. Du kan justere benene ved at dreje dem med uret (eller i den modsatte retning). Dette skal gøres, før der lægges madvarer i køle fryseskabet.
- Før køle fryseskabet tages i brug, skal alle dele vaskes i varmt vand med en teskefuld natron og derefter skylles med rent vand og tørres. Anbring alle delene efter rengøring.

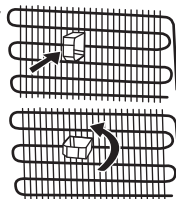

### Før køle fryseskabet tages i brug

- Når køle fryseskabet tages i brug første gang eller efter transport, skal det stå i en oprejst position i 3 timer inden det tilsluttes strømmen. Ellers kan du beskadige kompressoren.
- Køle fryseskabet kan godt lugte lidt når det tages i brug første gang; lugten vil fortage sig når køle fryseskabet påbegynder nedkøling.

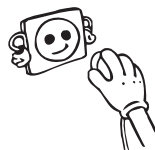

## DEL 2. FUNKTIONER OG MULIGHEDER

### Termostatindstilling

#### Oplysninger om LessFrost-teknologi

Takket være den omviklede fordampner giver Less Frost-teknologien mere effektiv afkøling, mindre behov for manuel afrimning og et mere fleksibelt opbevaringsrum.

#### Når lys og termostat er placeret ovenpå

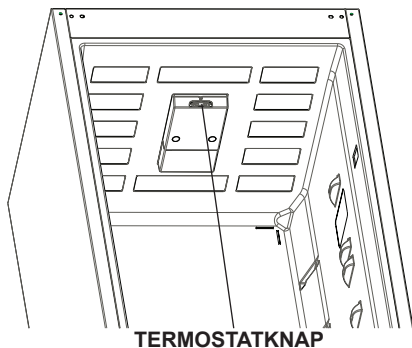

#### Når lys og termostat er placeret på siden

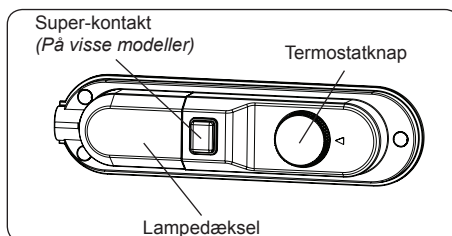

Termostaten regulerer automatisk temperaturen i både køleskab og fryser. Hvis knappen drejes fra 1 til 5, bliver temperaturen lavere.

**Vigtigt:** Forsøg ikke at dreje knappen over 1 position, da det vil stoppe dit apparat.

#### TERMOSTATKNAP

1 - 2 : Reduceret køling.

3 - 4 : Normal brug.

5 : Ekstra nedkøling.

#### Bemærk:

Temperaturen i rummet, i de nyindkøbte madvarer, og hvor ofte skabet døre åbnes, har indflydelse på temperaturen i skabets 2 afdelinger. Om nødvendigt kan man derfor ændre på termostatindstillingen.

#### Hvis superknop (Super Switch) er tilgængelig

**Superfrysning:** Denne kontakt skal bruges som kontakt til superfrysning. Tænd for kontakten 24 timer, før du lægger friske madvarer i fryseren, for at udnytte den maksimale fryseevne. Det er i de fleste tilfælde tilstrækkeligt at have kontakten tændt i 24 timer, efter du har lagt friske madvarer i fryseren. Sluk for kontakten 24 timer efter, du har lagt friske madvarer i fryseren, for at spare strøm.

**Vinterkontakt:** Hvis den omgivende temperatur er under 16 °C, skal denne kontakt bruges som vinterkontakt, og den sørger for, at køleskabets temperatur er over 0 °C, og at fryserens temperatur er under -18 °C ved lave omgivende temperaturer.

## Advarsler ved temperaturindstilling

- Termostaten skal indstilles under hensyntagen til, hvor ofte hhv. køle- og fryseafdelingens dør åbnes og lukkes, hvor mange fødevarer der opbevares, samt hvor skabet er placeret.
- For at skabet kan blive helt nedkølet, når det tændes første gang, skal det køre uden pause i op til 24 timer afhængig af omgivelsestemperaturen.
- I denne periode må skabet ikke åbnes for ofte og heller ikke fyldes for meget.
- Hvis skabets stik har været taget ud af stikkontakten, skal der ventes mindst 5 minutter med at sætte stikket i igen, da kompressoren ellers kan blive beskadiget.
- Skabet er beregnet til drift i de intervaller for omgivelsestemperaturer, som er angivet i standarderne og i overensstemmelse med den klimaklasse, som er angivet på skabets typeskilt. Det anbefales ikke, at skabet kører uden for de angivne temperaturgrænser for at sikre en effektiv køling.
- Dette apparat er designet til brug ved en omgivende temperatur i et område mellem 10 °C og 38 °C.

### Klimaklasse og betydning:

**T (tropisk):** Dette køleskab er beregnet til brug i omgivende temperaturer på 16 °C til 43 °C.

**ST (subtropisk):** Dette køleskab er beregnet til brug i omgivende temperaturer på 16 °C til 38 °C.

**N (tempereret):** Dette køleskab er beregnet til brug i omgivende temperaturer på 16 °C til 32 °C.

**SN (udvidet tempereret):** Dette køleskab er beregnet til brug i omgivende temperaturer på 10 °C til 32 °C.

## Tilbehør

### Isterningbakke

- Fyld isbakken med vand og placer den i fryserummet.
- Når vandet er frosset til is, kan du vride bakken som vist herunder, for at få fat i isterningerne.



### Flaskeholder (På visse modeller)

For at undgå, at flaskerne glider eller vælter, kan du bruge flaskeholderen. Du kan også undgå at lave støj, når du åbner eller lukker lågen.

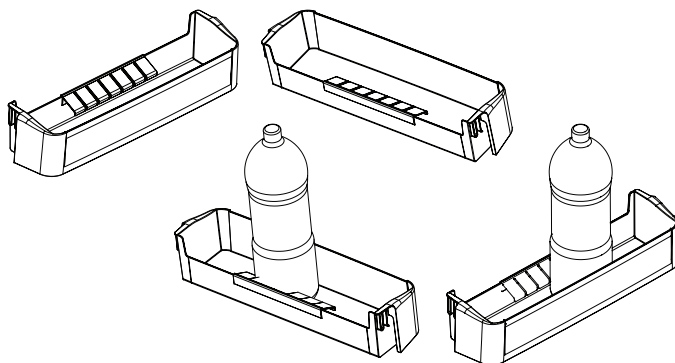

### Luffugtighedsregulator

Når fugtighedsregulatoren er i sin lukkede position, giver det mulighed for, at frisk frugt og grøntsager kan opbevares længere.

Hvis grøntsagsrummet er helt fyldt op, skal spjældet, som findes på forsiden af grøntsagsrummet, åbnes. Ved hjælp af dette bliver luften i grøntsagsrummet og fugtighedsgraden reguleret, og holdbarheden forlænges. Hvis du opdager kondens på glashylden, kan du indstille fugtighedsregulatoren til sin åbne position.

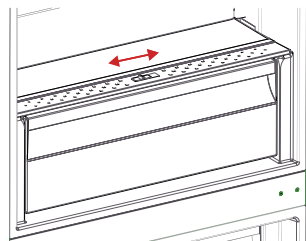

**Køleafdelingen**

- Denne er beregnet til korttidsopbevaring af mad- og drikkevarer. Flasker kan opbevares i den dertil indrettede dørhylde. Ferske madvarer, der er godt emballerede, kan opbevares på skabets hylder. Frisk frugt/grøntsager bør opbevares i grøntsagsskuffen. Mejeriprodukter og æg kan anbringes i de dertil indrettede rum i døren. Tilberedte madvarer bør opbevares i lufttætte beholdere med låg. Fersk kød pakkes i plasticposer og anbringes på den nederste hylde. Lad ikke fersk, uindpakket kød komme i kontakt med tilberedte madvarer. Fersk, hakket kød bør tilberedes samme dag, som det er købt. Andre ferske kødvarer bør højst ligge i køleskabet i 2-3 dage.
- Lad varme mad- og drikkevarer køle af, inden de anbringes i skabet. Opbevar aldrig eksplosive og brandbare væsker i køleskabet (f.eks. acetone, benzin o.lign.). Alcohol med en høj procent bør opbevares stående i tæt lukkede flasker.
- Under normale driftsbetingelser er det tilstrækkeligt at indstille køleskabets temperatur til +4 °C.
- Køleskabets temperatur bør være mellem 0-8 °C, friske madvarer, der opbevares ved under 0 °C, kan fryse og rådne, mængden af bakterier stiger ved temperaturer over 8 °C, og det kan ødelægge madvarerne.
- Undlad at anbringe varm mad i køleskabet med det samme. Vent, til maden har stuetemperatur. Varme madvarer får temperaturen i køleskabet til at stige, hvilket kan forårsage madforgiftning samt, at madvarerne ødelægges.
- Kød, fisk osv. skal opbevares i kølerummet, og grøntsagsrummet er primært til grøntsager (hvis det medfølger).
- Kødprodukter og frugt og grøntsager bør ikke opbevares sammen, da det kan medføre krydskontaminering.
- Madvarer bør opbevares i lukkede beholdere eller tildækket i køleskabet for at forhindre fugtdannelse og lugt.

**Fryseafdelingen**

- Denne er 4-stjernet og beregnet til langtidsopbevaring af frosne madvarer og fremstilling af isterninger.
- Læg frostvarer i fryseren så hurtigt som muligt efter køb, og opbevar gerne varerne i en køletaske under transporten fra indkøbsstedet.
- Vær sikker på, at indholdet er mærket med art og dato.
- Overskrid ikke datoen for sidste salgsdag eller "Bedst inden". Hvis der ikke er nogen tidsangivelse på emballagen, bør produktet højst ligge i fryseren i 3 måneder.
- Læg ikke ferske madvarer opad allerede indfrosne varer, da disse derved kan tø op.
- Indfrys ikke for store mængder ad gangen. Maden bliver bedst, hvis den fryses helt igennem i løbet af så kort tid som muligt.
- Ved en eventuel strømafbrydelse bør man undgå at åbne fryserdøren. Efter en længerevarende strømafbrydelse bør man undersøge madens kvalitet, og enten spise den straks eller tilberede den og indfryse den igen. Hvis man lægger varme madvarer ind i fryseren, vil kompressoren køre hele tiden, indtil madvarerne er indfrosne. Herved kan køleskabet midlertidigt blive meget koldt.
- Den normale opbevaringstemperatur i fryseren bør være -18°C. Dette kan kontrolleres med et frysetermometer, så man sikrer sig, at skabet har den korrekte temperatur.

Aflæsning af termometeret skal ske meget hurtigt, idet temperaturen stiger med det samme, når man tager termometeret ud af skabet.

- Mousserende drikke bør ikke fryses, og is bør ikke spises direkte fra fryseren (risiko for forfrysning).

#### **Vigtig bemærkning:**

- *Frosne fødevarer, der er blevet optøet, bør tilberedes ligesom friske fødevarer. Hvis de ikke er tilberedt efter at være blevet optøet, må de aldrig fryses igen.*
- Smagen af visse krydderier i færdigretter (anis, basilikum, brøndkarse, eddike, assorterede krydderier, ingefær, hvidløg, løg, sennep, timian, merian, peber osv. ) ændrer sig, og de antager en stærk smag, når de har været nedfrosne i lang tid. Derfor bør der kun tilsættes en lille mængde krydderier, hvis du planlægger at fryse maden ned. Ellers kan de ønskede krydderier tilsættes, efter at maden er optøet.
- Opbevaringstiden for maden er afhængig af den anvendte olie. Egnede olier er margarine, kalvefedt, olivenolie og smør, og uegnede olier er jordnøddolie og svinespæk.

<b>Kød og fisk</b>	<b>Forberedelse</b>	<b>Maksimal Opbevaringstid (måned)</b>
<b>Steak</b>	Indpakning i folie	6 - 8
<b>Lammekød</b>	Indpakning i folie	6 - 8
<b>Kalvesteg</b>	Indpakning i folie	6 - 8
<b>Kalvetern</b>	Små stykker	6 - 8
<b>Lammetern</b>	1 stykker	4 - 8
<b>Hakket kød</b>	1 indpakninger uden brug af krydderier	1 - 3
<b>Indmad (stykker)</b>	1 stykker	1 - 3
<b>Pølse/salami</b>	Bør pakkes ind selv hvis der er en membran omkring den	
<b>Kylling og kalkun</b>	Indpakning i folie	4 - 6
<b>Gås og and</b>	Indpakning i folie	4 - 6
<b>Hjortevildt, kanin, vildsvin</b>	1 2,5 kgs portioner og som filetter	6 - 8
<b>Ferskvandsfisk (laks, karpe, ørred, Siluroidea)</b>	Efter indvolde og skæl er blevet fjernet, vask og tør fisken; skær eventuelt hoved og hale af.	2
<b>Mager fisk; aborre, pighvar, flynder</b>		4.
<b>Fede fisk (tun, makreller, blåbars, ansjoser)</b>		2 - 4
<b>Skaldyr</b>	Renset og i poser	4 - 6
<b>Kaviar</b>	1 det indpakning, aluminium eller i en plastikbeholder	2 - 3
<b>Snegle</b>	1 saltvand, aluminium eller i en plastikbeholder	3

**Bemærk:** Efter optøning bør frossent kød tilberedes ligesom fersk kød . Hvis kødet ikke tilberedes efter optøning, må det **ALDRIG** nedfryses igen.

<b>Frugter og grøntsager</b>	<b>Forberedelse</b>	<b>Maksimal Opbevaringstid (måneder)</b>
<b>Haricots verts og bønner</b>	Vask og skær i mindre stykker og blancher i kogende vand	10 – 13
<b>Bønner</b>	Fjern bælggen, vask og blancher i kogende vand	12
<b>Kål</b>	Vask og blancher i kogende vand	6 - 8
<b>Gulerod</b>	Vask og skær i skiver og blancher i kogende vand	12
<b>Peber</b>	Fjern stilken, skær i to stykker, fjern kernerne og blancher i kogende vand	8 - 10
<b>Spinat</b>	Vask og blancher i kogende vand	6 - 9
<b>Blomkål</b>	Bryd i mindre stykker, fjern stilken og lad det ligge i vand med en smule citronsaft i et stykke tid	10 – 12
<b>Aubergine</b>	Skær i 2 cm-stykker efter vask	10 – 12
<b>Majs</b>	Vask og opbevar på kolben eller skær majskerne fra	12
<b>Æble og pære</b>	Skræl og skær i mindre stykker	8 - 10
<b>Abrikos og fersken</b>	Skær i to stykker og fjern stenen	4 - 6
<b>Jordbær og brombær</b>	Vask og pil	8 - 12
<b>Tilberedte frugter</b>	Tilsæt 10% af sukkeret i beholderen	12
<b>Blomme, kirsebær, surbær</b>	Vask og pil	8 - 12

<b>Mejeriprodukter</b>	<b>Forberedelse</b>	<b>Maksimal Opbevaringstid (måneder)</b>	<b>Opbevaringsforhold</b>
Pakke (homogeniseret) mælk	I egen emballage	2 - 3	Ren mælk - i egen emballage
Oste - undtagen hvid ost	I skiver	6 - 8	Original emballage kan bruges til kortvarig opbevaring. Bør pakkes i folie til længerevarende opbevaring
Smør, margarine	I egen emballage	6	

	<b>Maksimal Opbevaringstid (måneder)</b>	<b>Optøningstid ved stuetemperatur (timer)</b>	<b>Optøningstid i ovn (minutter)</b>
<b>Brød</b>	4 - 6	2 - 3	4-5 (220-225 °C)
<b>Kiks</b>	3 - 6	1 - 1,5	5-8 (190-200 °C)
<b>Kager</b>	1 - 3	2 - 3	5-10 (200-225 °C)
<b>Pie</b>	1 - 1,5	3 - 4	5-8 (190-200 °C)
<b>Filodej</b>	2 - 3	1 - 1,5	5-8 (190-200 °C)
<b>Pizza</b>	2 - 3	2 - 4	15-20 (200 °C)



## DEL 4. RENGØRING OG VEDLIGEHOLDELSE

- Frakoble apparatet fra strømforsyningen før rengøring.

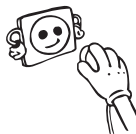

- Rengør ikke apparatet med rindende vand.

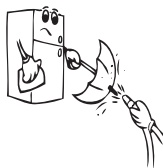

- Du kan aftørre køle fryseskabet indvendigt og udvendigt med varmt sæbevand og en blød klud eller en svamp.

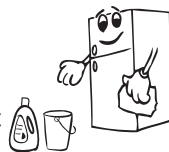

- Rengør tilbehøret for sig selv med sæbe og vand. Rengør dem ikke i opvaskemaskinen.



- Anvend ikke slibeprodukter, opvaskemidler eller sæbe. Efter afvaskning, skyl med rent vand og tør omhyggeligt. Når rengøringsproceduren er afsluttet tilsluttes apparatets ledning med tørre hænder.

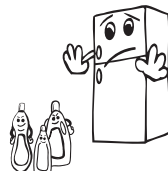

- Du skal rengøre kondensatoren med en kost mindst to gange om året for at opnå energibesparelse og øge produktiviteten.

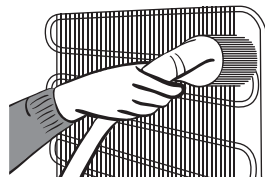

### Afrimning af køleskabet

Køleskabet har fuldautomatisk afrimning. Tøvandet løber ned i en afløbsrende bagest i skabet. Herfra ledes det gennem en kanal i bagvæggen ud i en skål ovenover kompressoren, hvor det fordamper. Undersøg regelmæssigt, om afløbsrenden og afløbshullet er stoppet til, så vandet løber ud i bunden af skabet i stedet for ned i kanalen. I sådanne tilfælde bruger man den medleverede rensepind eller en spids nål el. lign. til at skaffe passage gennem hullet.

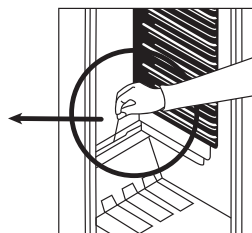
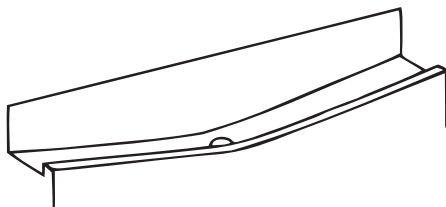

## Afrimning af fryseren

- Den is der dannes i fryseren, bør fjernes mindst 2 gange årligt, eller når der har dannet sig et ca. 5mm tykt lag is, idet for meget is nedsætter skabets effektivitet. Brug den medleverede plasticskraber. Brug aldrig skarpe eller spidse genstande til at fjerne isen.
- Dagen før fryseren skal afrimes bør man tænde for lynindfrysning for at være sikker på, at alle frostvarerne er helt indfrosne. Start selve afrimningen med at slukke for strømmen til skabet og trække stikket ud af stikkontakten. Tag frysevarerne ud, pak dem ind i et tykt lag papir, og opbevar dem et koldt sted.
- Man kan, for at fremskynde afrimningen, anbringe skåle med varmt vand i fryseren.
- Når isen er tøet op, tørrer man tøvet vandet op, og tørrer fryseren grundigt af indvendigt, tænder igen for strømmen og sætter termostatknappen på en indstilling mellem 2 og 4.

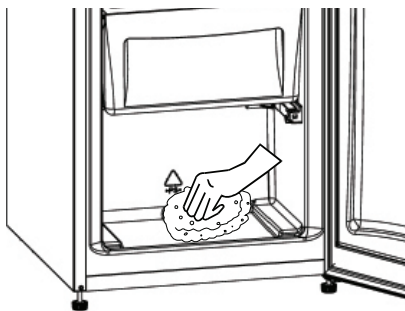

## Udskiftning af LED lys

Hvis dit køle fryseskab har LED lys, må dette kun udskiftes af en autoriseret el-installatør.

## **DEL 5. TRANSPORT OG FLYTNING**

### **Transport og flytning til ny placering**

- Originalemballage og skumpolystyren (PS) kan gemmes hvis det behøves.
- Under transport skal tilbehør bindes fast med et bredt bånd eller et kraftigt reb. Følg transportvejledningen på indpakningen ved transport.
- Før transport eller flytning til nyt installationssted, skal alle bevægelige dele (dvs. hylde, grønsagsskuffe...) tages ud eller sættes fast med bånd for at forhindre rystelse.

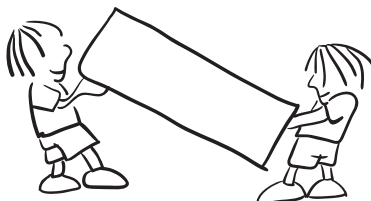

### **Vigtigt!!! Bær skabet i lodret stilling.**

### **Vending af døren**

- Kontakt Gram service, hvis du ønsker at vende døren..

## **DEL 6. FØR DU KONTAKTER GRAM SERVICE**

Hvis dit køle fryseskab ikke fungerer ordentligt, tjek følgende før du kontakter Gram service:

### **Sådan gør du, hvis apparatet ikke fungerer:**

#### **Undersøg om;**

- Der er strøm,
- Hovedkontakten i dit hjem ikke er afbrudt ,
- Termostatindstillingen står i «•» position,
- Stikket virker. For at tjekke dette, tilslut et andet apparat, som du ved fungerer, til samme stik.

### **Sådan gør du, hvis apparatet ikke fungerer godt nok:**

#### **Tjek at:**

- Køle fryseskabet ikke er overfyldt,
- Dørene er lukket korrekt,
- Der ikke er støv på kondensatoren,
- Der er plads nok bag ved og ved siden af apparatet.

#### **Hvis der er støj ;**

Luftarten som cirkulerer i køleskabets kredsløb kan lave en svag støj (boblende lyd) også når kompressoren ikke er i gang. Det er helt normal.

Hvis disse lyde er anderledes tjek at ;

- Apparatet er jævnt placeret.
- Ingenting berører bagsiden,
- Der ikke er genstande oven på apparatet, der vibrerer.

#### **Hvis der er vand i den nederste del af køleskabet;**

#### **Tjek at ;**

Dræningshullet til vand fra afrimning ikke er tilstoppet (brug renseproppen til at rense dræningshullet).

### **Skabet køler ikke tilfredsstillende:**

Skabet er beregnet til drift i de intervaller for omgivelsestemperaturer, som er angivet i standarderne og i overensstemmelse med den klimaklasse, som er angivet på skabets typeskilt. Det anbefales ikke, at skabet kører uden for de angivne temperaturgrænser for at sikre en effektiv køling.

### **Anbefalinger**

- For at øge plads og forbedre udseendet, er køleskabets « kølesektion » placeret indenfor bagvæggen af køleskabsrummet. Når enheden er i gang, dækkes denne væg af rim eller vanddråber, afhængig af om kompressoren er i gang eller ej. Det er ikke noget problem. Dette er helt normalt. Apparatet skal afrimes, hvis et alt for tykke islag dannes på væggen.
- Hvis enheden ikke skal bruges i længere tid (for eksempel i sommerferien) indstil termostatknappen i «\*» position. Afrim og rengør køleskabet og lad døren stå åben for at undgå dannelse af fugt og lugt.

### **Energisparetips**

- 1- Installer apparatet i et koldt, velventileret rum, men ikke i direkte sollys og ikke i nærheden af varmekilder (radiator, komfur .. osv.). Ellers brug en isoleringsplade.
- 2- Lad varme mad- og drikkevarer køle ned uden for apparatet.
- 3- Frossen mad, som skal optøs, skal anbringes i køleskabet. Den frosne mad vil medvirke til at holde køleskabet koldt, når de optøer. Dette giver energibesparelser. Hvis den frosne mad tages ud, skaber det energispild.
- 4- Drikkevarer skal være tildækket. Ellers øges fugtigheden i apparatet. Dette forlænger driftstiden. Når man tildækker drikkevarerne hjælper det også med at bevare smagen og lugten.
- 5- Når der indsættes mad og drikkevarer skal apparatet være åbent i så kort tid som muligt.
- 6- Hold lågene på de forskellige temperaturbokse i apparatet lukkede (boks til friske varer, køleboks...osv.).
- 7 - Dørpakningen skal være ren og smidig. Udskift pakningen, hvis den er slidt.

## DEL 7. KØLE FRYSESKABETS DELE

Dette apparat er ikke beregnet til at blive brugt som et indbygget element.

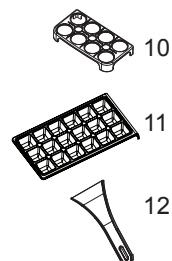
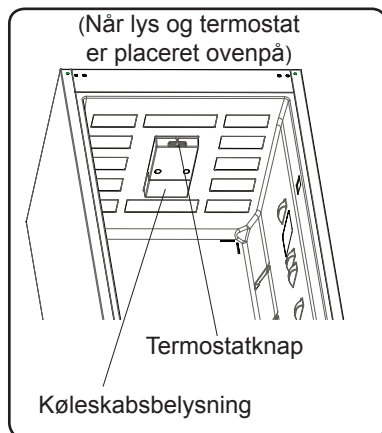
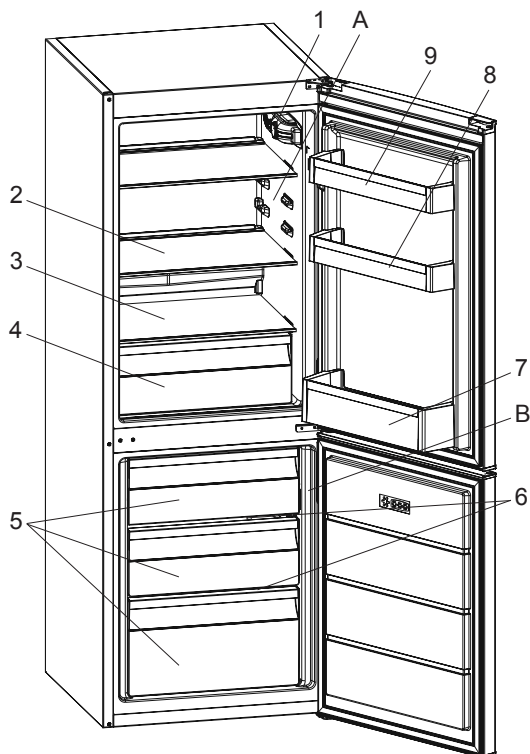

Denne præsentation er kun beregnet til information om delene på apparatet.  
Delene kan variere afhængigt af modeltype.

A) Køleafdeling

B) Fryserafdeling

1) Termostatknop (Når lys og termostat er placeret på siden)

2) Glashylde

3) Hylde over grøntsagsskuffe

4) Grøntsagsskuffe

5) Fryseskuffe

6) Glashylde

7) Flaskehylde

8) Justerbare hylde i døren (Adapti-Lift)\* / Øverste hylde i døren

9) Øverste hylde i døren

10) Æggehøldere

11) Isterningbakke

12) Plastskraber \*

\* På visse modeller

## Generelle bemærkninger

**Rum til ferske fødevarer (køleskab):** Den mest effektive energianvendelse sikres, når skufferne er indsat i bunden af køleskabet, og hylderne er jævnt fordelt. Placeringen af beholderne i døren påvirker ikke energiforbruget.

**Fryserum (fryser):** Den mest effektive energianvendelse sikres, når skufferne og beholderne er i opbevaringsplacering.

## Mål

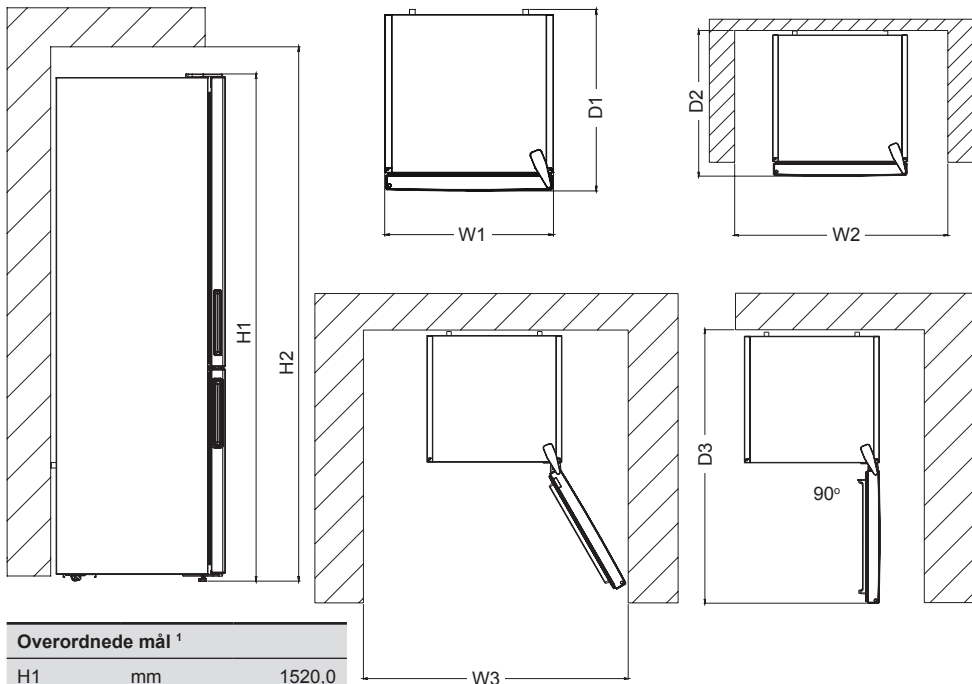

### Overordnede mål <sup>1</sup>

H1	mm	1520,0
W1	mm	540,0
D1	mm	595,0

<sup>1</sup> højden, bredden og dybden på dette apparat uden håndtag

### Plads, der kræves til brug <sup>2</sup>

H2	mm	1670,0
W2	mm	640,0
D2	mm	692,8

<sup>2</sup> højden, bredden og dybden på dette apparat med håndtag, plus den nødvendige plads til fri cirkulation af den nedkølede luft

### Overordnet plads, der kræves til brug <sup>3</sup>

W3	mm	650,2
D3	mm	1137,9

<sup>3</sup> højden, bredden og dybden på det apparat med håndtag, plus den nødvendige plads til fri cirkulation af den nedkølede luft samt den nødvendige plads til at åbne døren til den mindste vinkel i forbindelse med fjernelse af alt indre udstyr

## **DEL 8. TEKNISKE DATA**

Disse tekniske oplysninger kan findes på ydelsesskiltet, som sidder på indersiden af apparatet, og på energimærket.

QR-koden på energimærket, der blev leveret sammen med apparatet, angiver et link til et websted med oplysninger om apparatets ydeevne i EU EPREL-databasen.

Gem energimærket til senere brug sammen med brugervejledningen og alle andre dokumenter, der blev leveret sammen med dette apparat.

Det er også muligt at finde de samme oplysninger i EPREL ved hjælp af linket <https://eprel.ec.europa.eu> samt modelnavnet og produktnummeret, som du kan finde på apparatets ydelsesskilt.

Du kan få detaljerede oplysninger om energimærket via linket [www.theenergylabel.eu](http://www.theenergylabel.eu).

## **DEL 9. OPLYSNINGER TIL TESTINSTITUTIONER**

Installation og klargøring af apparatet til enhver bekræftelse af miljøvenligt design skal overholde EN 62552. Krav til ventilation, mål til indhak og minimumsplads til bagsiden skal være som angivet i denne Brugervejledning. Kontakt producenten for alle andre oplysninger, herunder planer til belastning.

## **DEL 10. KUNDEPLEJE OG -SERVICE**

Brug altid originale reservedele.

Når du kontakter vores autoriserede servicecenter, skal du sørge for at have følgende data ved hånden: Model, produktnummer, serienummer.

Disse oplysninger kan findes på ydelsesskiltet.

Du kan finde klassificeringsetiketten inden for køleområdet i nederste venstre side.

De originale reservedele til nogle specifikke komponenter er tilgængelige i mindst 7 eller 10 år, baseret på komponenttype og salg af den sidste enhed af modellen.

Besøg vores websted:

[www.gram.dk](http://www.gram.dk)

[www.gram.se](http://www.gram.se)

[www.gram.no](http://www.gram.no)

[www.gram.fi](http://www.gram.fi)



EN

FIRE

**Warning;** Risk of fire / flammable materials





# Index

<b>BEFORE USING THE APPLIANCE .....</b>	<b>25</b>
General warnings .....	25
Old and out-of-order fridges .....	28
Safety warnings .....	28
Installing and operating your fridge .....	29
Before using your fridge freezer .....	30
<b>HOW TO OPERATE THE APPLIANCE .....</b>	<b>30</b>
Thermostat setting .....	30
Information on Less Frost Technology .....	30
Warnings about temperature adjustments .....	31
Accessories .....	31
Ice tray .....	31
Plastic scraper .....	31
Bottle holder .....	32
Humidity Controller .....	32
<b>FOOD STORAGE IN THE APPLIANCE .....</b>	<b>33</b>
Refrigerator compartment .....	33
Freezer compartment .....	33
<b>CLEANING AND MAINTENANCE .....</b>	<b>37</b>
Defrosting .....	38
<b>TRANSPORTATION AND CHANGING OF INSTALLATION POSITION</b>	<b>39</b>
Repositioning the door .....	39
<b>BEFORE CALLING FOR AFTER SALES SERVICE .....</b>	<b>40</b>
Tips for saving energy .....	41
<b>PARTS OF THE APPLIANCE AND THE COMPARTMENTS .....</b>	<b>42</b>
Dimensions .....	43
<b>TECHNICAL DATA .....</b>	<b>44</b>
<b>INFORMATION FOR TEST INSTITUTES .....</b>	<b>44</b>
<b>CUSTOMER CARE AND SERVICE .....</b>	<b>44</b>

## **PART - 1. BEFORE USING THE APPLIANCE**

### **General warnings**

 **vWARNING:** Keep ventilation openings, in the appliance enclosure or in the built-in structure, clear of obstruction.

 **WARNING:** Do not use mechanical devices or other means to accelerate the defrosting process, other than those recommended by the manufacturer.

 **WARNING:** Do not use electrical appliances inside the food storage compartments of the appliance, unless they are of the type recommended by the manufacturer.

 **WARNING:** Do not damage the refrigerant circuit.

 **WARNING:** In order to avoid any hazards resulting from the instability of the appliance, it must be fixed in accordance with the following instructions:

 **WARNING:** When positioning the appliance, ensure the supply cord is not trapped or damaged.

 **WARNING:** Do not locate multiple portable socket-outlets or portable power supplies at the rear of the appliance.

 If your appliance uses R600a as a refrigerant (this information will be provided on the label of the cooler) you should take care during transportation and installation to prevent the cooler elements from being damaged. R600a is an environmentally friendly and natural gas, but it is explosive. In the event of a leak due to damage of the cooler elements, move your fridge away from open flames or heat sources and ventilate the room where the appliance is located for a few minutes.

- While carrying and positioning the fridge, do not damage the cooler gas circuit.

- Do not store explosive substances such as aerosol cans with a flammable propellant in this appliance.
- This appliance is intended to be used in household and domestic applications such as:
  - staff kitchen areas in shops, offices and other working environments.
  - farm houses and by clients in hotels, motels and other residential type environments.
  - bed and breakfast type environments;
  - catering and similar non-retail applications.
- If the socket does not match the refrigerator plug, it must be replaced by the manufacturer, a service agent or similarly qualified persons in order to avoid a hazard.
- A specially grounded plug has been connected to the power cable of your refrigerator. This plug should be used with a specially grounded socket of 16 amperes. If there is no such socket in your house, please have one installed by an authorised electrician.
- This appliance can be used by children aged from 8 years and above and persons with reduced physical, sensory or mental capabilities or lack of experience and knowledge if they have been given supervision or instruction concerning use of the appliance in a safe way and understand the hazards involved. Children shall not play with the appliance. Cleaning and user maintenance shall not be made by children without supervision.
- Children aged from 3 to 8 years are allowed to load and unload refrigerating appliances. Children are not expected to perform cleaning or user maintenance of the appliance, very young children (0-3 years old) are not expected to use appliances, young children (3-8 years

old) are not expected to use appliances safely unless continuous supervision is given, older children (8-14 years old) and vulnerable people can use appliances safely after they have been given appropriate supervision or instruction concerning use of the appliance. Very vulnerable people are not expected to use appliances safely unless continuous supervision is given.

- If the supply cord is damaged, it must be replaced by the manufacturer, an authorised service agent or similar qualified persons, in order to avoid a hazard.
- This appliance is not intended for use at altitudes exceeding 2000 m.

**To avoid contamination of food, please respect the following instructions:**

- Opening the door for long periods can cause a significant increase of the temperature in the compartments of the appliance.
- Clean regularly surfaces that can come in contact with food and accessible drainage systems.
- Store raw meat and fish in suitable containers in the refrigerator, so that it is not in contact with or drip onto other food.
- Two-star frozen-food compartments are suitable for storing pre-frozen food, storing or making ice cream and making ice cubes.
- One-, two- and three-star compartments are not suitable for the freezing of fresh food.
- If the refrigerating appliance is left empty for long periods, switch off, defrost, clean, dry, and leave the door open to prevent mould developing within the appliance.

## Old and out-of-order fridges

- If your old fridge has a lock, break or remove the lock before discarding it, because children may get trapped inside it and may cause an accident.
- Old fridges and freezers may contain isolation material and refrigerant with CFC or HFC.



Therefore, take care not to harm environment when you are discarding your old fridges.

Please ask your municipal authority about the disposal of the WEEE reuse, recycle and recovery purposes.

### Notes:

- Please read the instruction manual carefully before installing and using your appliance.  
**We are not responsible for the damage occurred due to misuse.**
- Follow all instructions on your appliance and instruction manual, and keep this manual in a safe place to resolve the problems that may occur in the future.
- This appliance is produced to be used in homes and it can only be used in domestic environments and for the specified purposes. It is not suitable for commercial or common use. Such use will cause the guarantee of the appliance to be cancelled and our company will not be responsible for losses incurred.
- This appliance is produced to be used in houses and it is only suitable for cooling / storing food. It is not suitable for commercial or common use and/or for storing substances except for food. Our company is not responsible for losses to be incurred in the contrary case.

## Safety warnings

- Do not connect your fridge freezer to the mains electricity supply using an extension lead.
- Do not plug in damaged, torn or old plugs.
- Do not pull, bend or damage the cord.



- This appliance is designed for use by adults, do not allow children to play with the appliance or let them hang off the door.
- Never touch the power cord/plug with wet hands as this could cause a short circuit or electric shock.
- Do not place glass bottles or beverage cans in the ice-making compartment as they can burst as the contents freeze.
- Do not place explosive or flammable material in your fridge. Place drinks with high alcohol content vertically in the fridge compartment and make sure that their tops are tightly closed.

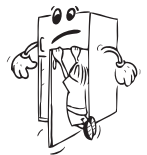

- When removing ice from the ice-making compartment, do not touch it. Ice may cause frost burns and/or cuts.



- Do not touch frozen goods with wet hands! Do not eat ice-cream and ice cubes immediately after you have taken them out of the freezer department!

- Do not touch frozen goods with wet hands. Do not eat ice-cream or ice cubes immediately after you have taken them out of the ice-making compartment.
- Do not cover the body or top of fridge with lace. This affects the performance of your fridge.
- Secure any accessories in the fridge during transportation to prevent damage to the accessories.

## **Installing and operating your fridge**

Before starting to use your fridge freezer, you should pay attention to the following points:

- The operating voltage for your fridge is 220-240 V at 50Hz.
- The plug must be accessible after installation.
- Your fridge freezer may have a smell when it is operated for the first time. This is normal and the smell will fade away when your fridge freezer starts to cool.
- Before connecting your fridge freezer, ensure that the information on the data plate (voltage and connected load) matches that of the mains electricity supply. If in doubt, consult a qualified electrician.
- Insert the plug into a socket with an efficient ground connection. If the socket has no ground contact or the plug does not match, we recommend that you consult a qualified electrician for assistance.
- The appliance must be connected with a properly installed fused socket. Power supply (AC) and voltage at the operating point must match with the details on the name plate of the appliance (name plate is located on the inside left of the appliance).
- We do not accept responsibility for any damages that occur due to ungrounded usage.
- Place your fridge where it will not be exposed to direct sunlight.
- Your fridge should never be used outdoors or exposed to rain.
- Your appliance should be at least 50 cm away from stoves, gas ovens and heater cores, and at least 5 cm away from electrical ovens.
- When your fridge is placed next to a deep freezer, there should be at least 2 cm between them to prevent humidity forming on the outer surface.
- Do not place heavy items on the appliance.
- Clean the appliance thoroughly, especially the interior, before use (see Cleaning and Maintenance).
- The installation procedure into the kitchen unit is given in the installation manual. This product is intended to be used in proper kitchen units only.
- Before using your fridge freezer, wipe all parts with a solution of warm water and a teaspoon of sodium bicarbonate, then rinse with clean water and dry. Place all parts in the fridge after cleaning.
- Install the plastic distance guide (the part with black vanes at the rear) by turning it 90° (as shown in the figure) to prevent the condenser from touching the wall.
- The refrigerator should be placed against a wall with a free space not exceeding 75 mm.

## Before using your fridge freezer



- When using your fridge freezer for the first time, or after transportation, keep it in an upright position for at least 3 hours before plugging into the mains. This allows efficient operation and prevents damage to the compressor.
- Your fridge freezer may have a smell when it is operated for the first time. This is normal and the smell will fade away when your fridge starts to cool.

## PART - 2. HOW TO OPERATE THE APPLIANCE

### Thermostat setting

### Information on Less Frost Technology

Thanks to the wrap around evaporator, LessFrost technology offers more efficient cooling, less manual defrost requirement, and more flexible storage room.

### When lighting and thermostat are positioned on top

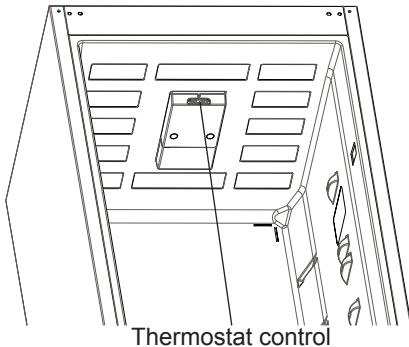

### When lighting and thermostat are positioned on side

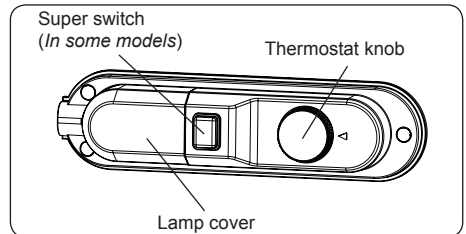

The fridge freezer thermostat automatically regulates the inside temperature of the compartments. By rotating the knob from position 1 to 5, colder temperatures can be obtained.

**Important note:** Do not try to rotate knob beyond 1 position it will stop your appliance.

**1 – 2 :** For short-term storage of food in the freezer compartment, you can set the knob between the minimum and medium position.

**3 – 4 :** For long-term storage of food in the freezer compartment, you can set the knob to the medium position.

**5 :** For freezing fresh food. The appliance will work for longer. So, after the desired condition is reached, return the knob to the previous setting.

**Super freezing:** This switch shall be used as superfreeze switch. For maximum freezing capacity, please turn on this switch before 24 hours placing fresh food. After placing fresh food in the freezer, 24 hours ON position is generally sufficient. In order to save energy, please turn off this switch after 24 hours from placing fresh food.

**Winter Switch:** If ambient temperature is below 16 °C, this switch shall be used as winter switch and it keeps your fridge above 0 °C while freezer is below -18 °C in low ambients.

## Warnings about temperature adjustments

- It is not recommended that you operate your fridge in environments colder than 10°C in terms of its efficiency.
- Temperature adjustments should be made according to the frequency of door openings and the quantity of food kept inside the fridge.
- Your fridge should be operated up to 24 hours according to the ambient temperature without interruption after being plugged in to be completely cooled. Do not open doors of your fridge frequently and do not place much food inside it in this period.
- A 5 minute delaying function is applied to prevent damage to the compressor of your fridge, when you take the plug out and then plug it in again to operate it or when an energy breakdown occurs. Your fridge will start to operate normally after 5 minutes.
- Your fridge is designed to operate in the ambient temperature intervals stated in the standards, according to the climate class stated in the information label. We do not recommend operating your fridge out of stated temperatures value limits in terms of cooling effectiveness.
- This appliance is designed for use at an ambient temperature within the 10°C - 38°C range.

### Climate class and meaning:

- **T (tropical):** This refrigerating appliance is intended to be used at ambient temperatures ranging from 16 °C to 43 °C.
- **ST (subtropical):** This refrigerating appliance is intended to be used at ambient temperatures ranging from 16 °C to 38 °C.
- **N (temperate):** This refrigerating appliance is intended to be used at ambient temperatures ranging from 16 °C to 32 °C.
- **SN (extended temperate):** This refrigerating appliance is intended to be used at ambient temperatures ranging from 10 °C to 32 °C.

## Accessories

### Ice tray

- Fill the ice tray with water and place in freezer compartment.
- After the water completely turned into ice, you can twist the tray as shown below to get the ice cube.



### Plastic scraper *(Only some models)*

After a period of time frost will build up in certain areas in the freezer compartment. The frost accumulated in the freezer should be removed periodically. Use the plastic scraper provided if necessary. Do not use sharp metal objects for this operation. They could puncture the refrigerator circuit and cause irreparable damage to the unit.

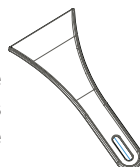



### **Bottle holder (Only some models)**

In order to prevent bottles from slipping or falling over, you can use the bottle holder. This will also help to prevent the noise made by bottles when opening or closing the door.

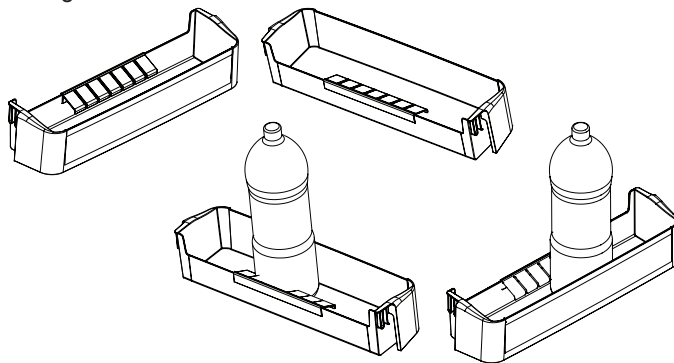

### **Humidity Controller (In some models)**

When the humidity controller in the closed position, it allows fresh fruit and vegetables to be stored longer.

In case of the crisper is totally full, the fresh dial is located in front of crisper, should be opened. By means of this the air in the crisper and humidity rate will be controlled and endurance life will be increased.

If you see any condensation on glass shelf, humidity control should be taken into the open positions.

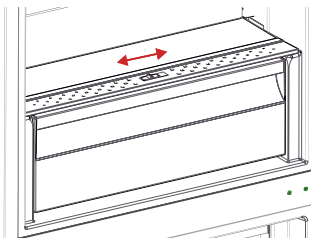

*All written and visual descriptions in the accessories may vary according to the appliance model.*

## **PART - 3. FOOD STORAGE IN THE APPLIANCE**

### **Refrigerator compartment**

The refrigerator compartment is used for storing fresh food for a few days.

- Do not place food in direct contact with the rear wall of the refrigerator compartment. Leave some space around food to allow circulation of air.
- Do not place hot food or evaporating liquid in the refrigerator.
- Always store food in closed containers or wrapped.
- To reduce humidity and avoid formation of frost, never place liquids in unsealed containers in the refrigerator.
- Meat of all types, wrapped in packages, is recommended to be placed on the glass shelf just above the vegetable bin, where the air is colder.
- You can put fruit and vegetables into the crisper without packaging.
- To avoid cold air escaping, try not to open the door too often, and not leave the door open for a long time.
- For normal working conditions, it will be sufficient to adjust the temperature setting of your refrigerator to +4 °C.
- The temperature of the fridge compartment should be in the range of 0-8 °C, fresh foods below 0 °C are iced and rotted, bacterial load increases above 8 °C, and spoils.
- Do not put hot food in the refrigerator immediately, wait for the temperature to pass outside. Hot foods increase the degree of your refrigerator and cause food poisoning and unnecessary spoiling of the food.
- Meat, fish, etc. should be store in the chiller compartment of the food, and the vegetable compartment is preferred for vegetables. (if available)
- To prevent cross contamination, meat products and fruit vegetables are not stored together.
- Foods should be placed in the refrigerator in closed containers or covered to prevent moisture and odors.

### **Freezer compartment**

The freezer compartment is used for freezing fresh food and for storing frozen food for the period of time indicated on packaging, and for making ice cubes.

- When freezing fresh food, wrap and seal the food properly; the packaging should be air tight and shouldn't leak. Special freezer bags, aluminum foil (heavy grade, if in doubt double wrap), polythene bags and plastic containers are ideal.
- To get maximum capacity for freezer compartment, please just use glass shelves for upper and middle section. For bottom section, please use lower basket.
- The maximum amount of fresh foods that can be loaded in the freezer within 24 hours is indicated on the name plate (see Freezing Capacity).
- For optimum appliance performance to reach maximum freezing capacity, set the refrigerator thermostat at 4 - 5 for 24 hours before placing fresh food into the freezer.
- After placing fresh food into the freezer, change the setting to 4 - 5 for 24 hours is generally sufficient. After 24 hours, you can reduce the setting if required.

- Do not allow the fresh food to be frozen to come into contact with the already frozen food.
- Always mark the date and the content on the pack and do not exceed the stated storage time.
- In case of a power failure or malfunction, the freezer compartment will maintain a sufficiently low temperature for food storage. However, avoid opening the freezer door to slow down the temperature rise within the freezer compartment.
- Never place warm food in the freezer compartment.
- When purchasing and storing frozen food products, ensure that the packaging is not damaged.
- The storage time and the recommended temperature for storing frozen food is indicated on the packaging. For storing and using, follow the manufacturer's instructions. If no information is provided, food should not be stored for more than 3 months.
- Place frozen food in the freezer compartment as soon as possible after buying it.
- Once the food has thawed, it must not be refrozen; you must cook it as quickly as possible in order to consume or to freeze once again.
- Not that; if you want to open again immediately after closing the freezer door, it will not be opened easily. It's quite normal! After reaching equilibrium condition, the door will be opened easily.

**Important note:**

- Frozen foods, when thawed, should be cooked just like fresh foods. If they are not cooked after being thawed they must NEVER be re-frozen.
- The taste of some spices found in cooked dishes (anise, basilica, watercress, vinegar, assorted spices, ginger, garlic, onion, mustard, thyme, marjoram, black pepper, etc.) changes and they assume a strong taste when they are stored for a long period. Therefore, the frozen food should be added little amount of spices or the desired spice should be added after the food has been thawed.
- The storage period of food is dependent on the oil used. The suitable oils are margarine, calf fat, olive oil and butter and the unsuitable oils are peanut oil and pig fat.
- The food in liquid form should be frozen in plastic cups and the other food should be frozen in plastic folios or bags.

Some recommendations have been specified on pages 27, 28 and 29 for the placement and storage of your food in the deep freeze compartment.

<b>Meat and fish</b>	<b>Preparation</b>	<b>Maximum Storing time (month)</b>
<b>Steak</b>	Wrapping in a foil	6 - 8
<b>Lamb meat</b>	Wrapping in a foil	6 - 8
<b>Veal roast</b>	Wrapping in a foil	6 - 8
<b>Veal cubes</b>	In small pieces	6 - 8
<b>Lamb cubes</b>	In pieces	4 - 8
<b>Minced meat</b>	In packages without using spices	1 - 3
<b>Giblets (pieces)</b>	In pieces	1 - 3
<b>Bologna sausage/salami</b>	Should be packaged even if it has membrane	
<b>Chicken and turkey</b>	Wrapping in a foil	4 - 6
<b>Goose and Duck</b>	Wrapping in a foil	4 - 6
<b>Deer, Rabbit, Wild Boar</b>	In 2.5 kg portions and as fillets	6 - 8
<b>Freshwater fishes (Salmon, Carp, Crane, Siluroidea)</b>	After cleaning the bowels and scales of the fish, wash and dry it; and if necessary, cut the tail and head.	2
<b>Lean fish; bass, turbot, flounder</b>		4
<b>Fatty fishes (Tunny, Mackarel, bluefish, anchovy)</b>		2 - 4
<b>Shellfish</b>	Cleaned and in bags	4 - 6
<b>Caviar</b>	In its package, aluminium or plastic container	2 - 3
<b>Snail</b>	In salty water, aluminum or plastic container	3

**Note:** *Frozen meat should be cooked as fresh meat after being thawed. If the meat is not cooked after being thawed, it should never be frozen again.*

<b>Vegetables and Fruits</b>	<b>Preparation</b>	<b>Maximum Storing time (months)</b>
<b>String beans and beans</b>	Wash and cut to small pieces and boil in water	10 - 13
<b>Beans</b>	Hull and wash and boil in water	12
<b>Cabbage</b>	Cleaned and boil in water	6 - 8
<b>Carrot</b>	Clean and cut to slices and boil in water	12
<b>Pepper</b>	Cut the stem, cut into two pieces and remove the core and boil in water	8 - 10
<b>Spinach</b>	Washed and boil in water	6 - 9
<b>Cauliflower</b>	Take the leaves apart, cut the heart into pieces, and leave it in water with a little lemon juice for a while	10 - 12
<b>Eggplant</b>	Cut to pieces of 2cm after washing	10 - 12
<b>Corn</b>	Clean and pack with its stem or as sweet corn	12
<b>Apple and pear</b>	Peel and slice	8 - 10
<b>Apricot and Peach</b>	Cut into two pieces and remove the stone	4 - 6
<b>Strawberry and Blackberry</b>	Wash and hull	8 - 12
<b>Cooked fruits</b>	Adding 10 % of sugar in the container	12
<b>Plum, cherry, sourberry</b>	Wash and hull the stems	8 - 12

Dairy Products	Preparation	Maximum Storing time (months)	Storing Conditions
Packet (Homogenize) Milk	In its own packet	2 - 3	Pure Milk – In its own packet
Cheese-excluding white cheese	In slices	6 - 8	Original package may be used for short storing period. It should be wrapped in foil for longer periods.
Butter, margarine	In its package	6	

	Maximum Storing time (months)	Thawing time in room temperature (hours)	Thawing time in oven (minutes)
Bread	4 - 6	2 - 3	4-5 (220-225 °C)
Biscuits	3 - 6	1 - 1,5	5-8 (190-200 °C)
Pastry	1 - 3	2 - 3	5-10 (200-225 °C)
Pie	1 - 1,5	3 - 4	5-8 (190-200 °C)
Phyllo dough	2 - 3	1 - 1,5	5-8 (190-200 °C)
Pizza	2 - 3	2 - 4	15-20 (200 °C)

## PART - 4. CLEANING AND MAINTENANCE

- Disconnect the unit from the power supply before cleaning.

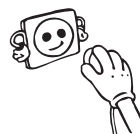

- Do not clean the appliance by pouring water.

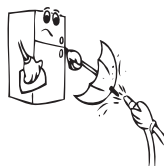

- Make sure that no water enters the lamp housing and other electrical components.
- The refrigerator should be cleaned periodically using a solution of bicarbonate of soda and lukewarm water.

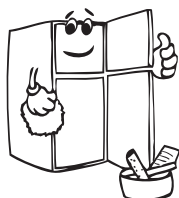

- Clean the accessories separately with soap and water. Do not clean them in the dishwasher.



- Do not use abrasive products, detergents or soaps. After washing, rinse with clean water and dry carefully. When you have finished cleaning, reconnect the plug to the mains supply with dry hands.

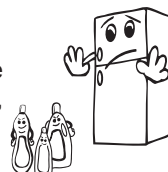

- Clean the condenser with a broom at least twice a year. This will help you to save on energy costs and increase productivity.

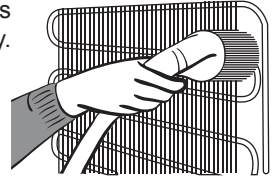

**THE POWER SUPPLY MUST BE DISCONNECTED.**

## Defrosting

### Defrosting the Refrigerator Compartment

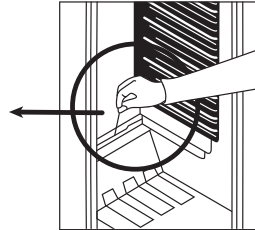
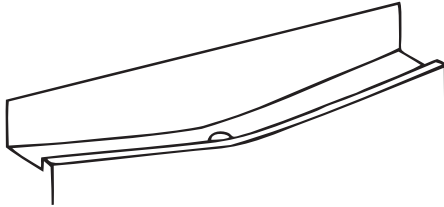

- Defrosting occurs automatically in the refrigerator compartment during operation; the water is collected by the evaporation tray and evaporates automatically.
- The evaporation tray and the water drain hole should be cleaned periodically with the defrost drain plug to prevent the water from collecting at the bottom of the refrigerator instead of flowing out.
- You can also clean the drain hole by pouring  $\frac{1}{2}$  glass of water down it.

### Defrosting the Freezer Compartment

- The frost, which covers the shelves of the freezer compartment, should be removed periodically.
- Do not use sharp metal objects for this operation. They could puncture the refrigerant circuit and cause irreparable damage to the unit. Use the plastic scraper provided.
- When there is more than 5 mm of frost on the shelves, defrosting must be carried out.
- Before defrosting, place the frozen food in a cool place after wrapping it in sheets of newspaper (this will help the food to maintain its temperature for longer).
- To accelerate the defrosting process, place one or more bowls of warm water in the freezer compartment.
- Dry the inside of the compartment with a sponge or a clean cloth.
- Once the unit has been defrosted, place the food into freezer and remember to consume it in a short period of time.

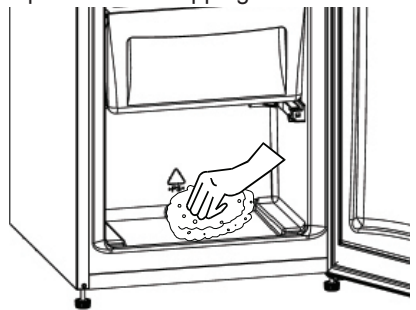

## Replacing LED lighting

If your refrigerator has LED lighting contact the help desk as this should be changed by authorized personnel only.

# **PART - 5.** TRANSPORTATION AND CHANGING OF INSTALLATION POSITION

## Transportation and Changing of Installation Position

- The original packages and foamed polystyrene (PS) can be retained if required.
- During transportation, the appliance should be secured with a wide string or a strong rope. The instructions written on the corrugated box must be followed while transporting.
- Before transporting or changing the installation position, all the moving objects (ie,shelves,crisper...) should be taken out or fixed with bands in order to prevent them from getting damaged.

**! Carry your fridge in the upright position.**

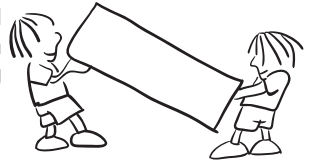

## Repositioning the door

- It is not possible to change the opening direction of your refrigerator door, if the door handles on your refrigerator are installed from the front surface of the door.
- It is possible to change the opening direction of the door on models without any handles.
- If the door opening direction of your refrigerator may be changed, you should contact the nearest authorised service agent to have the opening direction changed.



## **PART - 6. BEFORE CALLING FOR AFTER SALES SERVICE**

If your refrigerator is not working properly, it may be a minor problem, therefore check the following.

### **The appliance does not operate,**

#### **Check if;**

- There is no power,
- The general switch in your home is disconnected,
- The socket is not faulty. To check this, plug the appliance in to another socket which you know is working.

### **What to do if your appliance performs poorly**

#### **Check that:**

- You have overloaded the appliance,
- The thermostat setting is on position “1” (if so set the thermostat dial to a suitable value).
- The doors are closed properly,
- There is no dust on the condenser,
- There is enough space at the rear and side walls.

### **If your fridge is operating too loudly**

#### **Normal noises**

##### **Compressor noise**

- Normal motor noise: This noise means that the compressor operates normally
- Compressor may cause more noise for a short time when it starts.

##### **Bubbling noise and splash:**

- This noise is caused by the flow of the refrigerant in the tubes of the system.
- If you hear any other noises check that:
  - The appliance is level
  - Nothing is touching the rear of the appliance
  - The objects on the appliance are vibrating.

### **If there is water in the lower part of the refrigerator;**

#### **Check if;**

The drain hole for defrost water is not clogged (use defrost drain plug to clean the drain hole).

#### **Important notes:**

- In case of a sudden power loss or disconnecting and reconnecting of the plug to the electrical socket, the compressor protective thermal element will be opened as the pressure of the gas in the cooling system of your refrigerator has not yet been balanced. 4 or 5 minutes later, your refrigerator will start to operate; this is normal.
- If you won't be using your refrigerator for a long time (such as on summer holidays), please disconnect the plug from the socket. Clean your refrigerator as per Part 4 of this document and leave the door open to prevent any humidification or odor formation.
- If there is still a problem with your refrigerator although you have followed the instructions in this book, please consult your nearest authorized service center.

- The lifetime of your appliance is stated and declared by the Department of Industry. The length of time for retaining parts required for the proper operation of the appliance is 10 years.

### **Tips for saving energy**

1. Install the appliance in a cool, well ventilated room , but not in direct sunlight and not near a heat source (radiator, cooker.. etc). Otherwise use an insulating plate.
2. Allow warm food and drinks to cool down outside the appliance.
3. When thawing frozen food, place it in the refrigerator compartment. The low temperature of the frozen food will help to cool the refrigerator compartment when it is thawing. This will help to save energy. If the frozen food is put out, it results in a waste of energy.
4. Cover drinks or other liquids when placing them in the appliance Otherwise humidity increases in the appliance. Therefore, the working time gets longer. Also covering drinks and other liquids helps to preserve smell and taste.
5. Try to avoid keeping the doors open for long periods or opening the doors too frequently as warm air will enter the cabinet and cause the compressor to switch on unnecessarily often.
6. Keep the covers of the different temperature compartments (crisper, chiller ...etc ) closed
7. Door gasket must be clean and pliable. Replace gaskets if worn.

## PART - 8.

# PARTS OF THE APPLIANCE AND THE COMPARTMENTS

This appliance is not intended to be used as a built-in appliance.

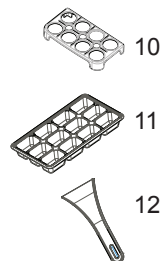
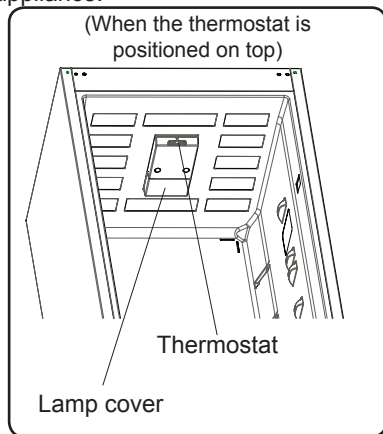
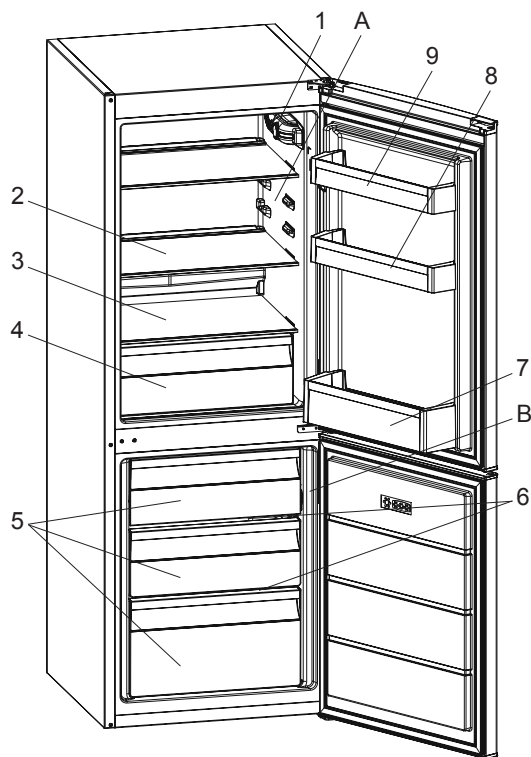

This presentation is only for information about the parts of the appliance.  
Parts may vary according to the appliance model.

- A) Fridge compartment
- B) Freezer compartment

- 1) Thermostat box (When the thermostat is positioned on side)
- 2) Fridge compartment shelves
- 3) Crisper cover
- 4) Crisper
- 5) Freezer drawers
- 6) Freezer glass shelves \*
- 7) Bottle shelf
- 8) Adjustable door shelf \*
- 9) Door shelves
- 10) Egg holder
- 11) Ice box tray
- 12) Ice scraper\*

\* In some models

**General notes:**

**Fresh Food Compartment (Fridge):** Most efficient use of energy is ensured in the configuration with the drawers in the bottom part of the appliance, and shelves evenly distributed, position of door bins does not affect energy consumption.

**Freezer Compartment (Freezer):** Most Efficient use of energy is ensured in the configuration with the drawers and bins are on stock position.

**Dimensions**

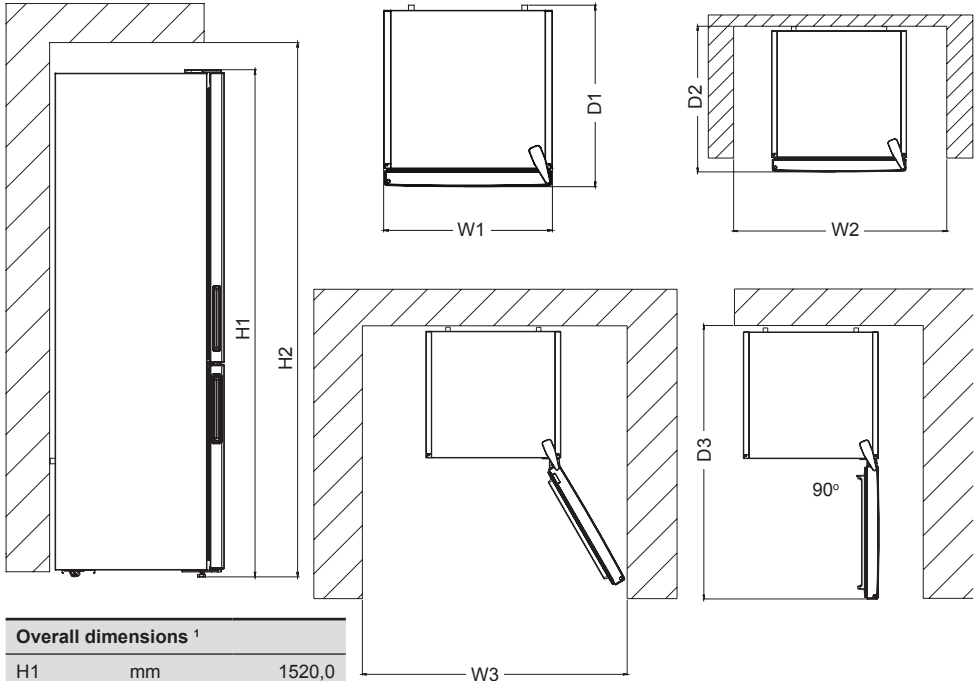

Overall dimensions <sup>1</sup>		
H1	mm	1520,0
W1	mm	540,0
D1	mm	595,0

<sup>1</sup> the height, width and depth of the appliance without the handle.

Space required in use <sup>2</sup>		
H2	mm	1670,0
W2	mm	640,0
D2	mm	692,8

<sup>2</sup> the height, width and depth of the appliance including the handle, plus the space necessary for free circulation of the cooling air.

Overall space required in use <sup>3</sup>		
W3	mm	650,2
D3	mm	1137,9

<sup>3</sup> the height, width and depth of the appliance including the handle, plus the space necessary for free circulation of the cooling air, plus the space necessary to allow door opening to the minimum angle permitting removal of all internal equipment.

## **PART - 8. TECHNICAL DATA**

The technical information is situated in the rating plate on the internal side of the appliance and on the energy label.

The QR code on the energy label supplied with the appliance provides a web link to the information related to the performance of the appliance in the EU EPREL database.

Keep the energy label for reference together with the user manual and all other documents provided with this appliance.

It is also possible to find the same information in EPREL using the link <https://eprel.ec.europa.eu> and the model name and product number that you find on the rating plate of the appliance.

See the link [www.theenergylabel.eu](http://www.theenergylabel.eu) for detailed information about the energy label.

## **PART - 9. INFORMATION FOR TEST INSTITUTES**

Installation and preparation of the appliance for any EcoDesign verification shall be compliant with EN 62552. Ventilation requirements, recess dimensions and minimum rear clearances shall be as stated in this User Manual. Please contact the manufacturer for any other further information, including loading plans.

## **PART - 10. CUSTOMER CARE AND SERVICE**

Always use original spare parts.

When contacting our Authorised Service Centre, ensure that you have the following data available: Model, Serial Number and Service Index.

The information can be found on the rating plate. Subject to change without notice.

The original spare parts for some specific components are available for a minimum of 7 or 10 years, based on the type of component, from the placing on the market of the last unit of the model.

Visit our website:

[www.gram.dk](http://www.gram.dk)

[www.gram.se](http://www.gram.se)

[www.gram.no](http://www.gram.no)

[www.gram.fi](http://www.gram.fi)



SE

BRAND

**Varning!** Brandfara / brandfarligt material

# Innehåll

<b>FÖRE ANVÄNDNING AV KYL-/FRYSSKÅPET .....</b>	<b>47</b>
Allmänna varningar .....	47
Säkerhetsinstruktioner .....	50
Rekommendationer .....	50
Installationsinformation .....	51
Före igångsättning .....	51
<b>OLIKA FUNKTIONER OCH MÖJLIGHETER .....</b>	<b>52</b>
Inställning av termostaten .....	52
Information om teknologi för mindre frost .....	52
Varningar om temperaturjusteringar .....	52
Tillbehör .....	53
Isbitform .....	53
Plastskrapa .....	53
Flaskhållare .....	54
<b>PLACERA LIVSMEDEL I UTRYMMENA .....</b>	<b>55</b>
Kylutrymmet .....	55
Frysutrymmet .....	55
<b>RENGÖRING OCH UNDERHÅLL .....</b>	<b>59</b>
Avfrostning Kyl .....	59
Avfrostning Frys .....	60
<b>FRAKT OCH FLYTTNING AV INSTALLATIONSPLATS .....</b>	<b>61</b>
Omplacering av dörren .....	61
<b>INNAN GRAM SERVICE TILLKALLAS .....</b>	<b>61</b>
Tips för att spara energi .....	62
<b>FRYS- OCH KYLSKÅPETS DELAR OCH UTRYMMEN .....</b>	<b>63</b>
Dimensioner .....	64
<b>TEKNISKA DATA .....</b>	<b>65</b>
<b>INFORMATION FÖR TESTINSTITUT .....</b>	<b>65</b>
<b>KUNDEVÅRD OCH SERVICE .....</b>	<b>65</b>

## KAPITEL -1 FÖRE ANVÄNDNING AV KYL-/FRYSSKÅPET

### Allmänna varningar

**! VARNING:** Håll ventilationsöppningar i apparatens hölje eller inbyggnadsstruktur oblockerade.

**! VARNING:** Använd inte mekaniska enheter eller andra metoder för att snabba upp avfrostningen, förutom de som rekommenderas av tillverkaren.

**! VARNING:** Använd inte elektriska apparater inuti apparatens fack för matförvaring, såvida de inte är av den sorten som rekommenderas av tillverkaren.

**! VARNING:** Skada inte kylkretsen.

**! VARNING:** För att undvika risker på grund av instabilitet i apparaten, måste den fästas enligt instruktionerna.

**! VARNING:** När du positionerar apparaten ser du till att sladden inte är klämd eller skadad.

**! VARNING:** Anslut inte flera bärbara uttag eller bärbara nättaggregat på baksidan av apparaten.

 Modellen innehåller R600a (kylmediumet isobutan), vilket är en naturgas som är väldigt miljövänlig men också explosiv. Vid transport och installation av enheten måste hänsyn tas så att kylsystemet tar skada. Om skada uppstår; undvik öppen låga eller tändningskälla och ventiler rummet där enheten står under några minuter.

- Förvara inte explosiva ämnen såsom aerosol-flaskor med lättantändliga bränslen i den här apparaten.
- Den här apparaten är avsedd att användas i hemmabruk och liknande tillämpningar så som:
  - personalkök i affärer, kontor och andra arbetsmiljöer



- stugor och av kunder på hotell, motell och andra miljöer för boendeformer
- vandrarhemsliknande miljöer;
- kartering och liknande icke-återförsäljande tillämpningar
- Om uttaget inte stämmer överrens med kylskåpets kontakt måste det bytas ut av tillverkaren, dess service-agent eller likvärdigt godkänd kvalificerad person, för att undvika faror.
- Denna apparat är inte avsedd att användas av personer (inklusive barn) med nedsatta fysiska, sensoriska eller psykiska förmågor eller brist på erfarenhet och kunskap, såvida de inte övervakas eller får instruktioner angående användningen av apparaten av en person som ansvarar för deras säkerhet. Barn ska övervakas för att säkerställa att de inte leker med apparaten.
- En speciell jordad kontakt har kopplats till strömsladden till ditt kylskåp. Denna kontakt ska användas i ett speciellt jordat 16-ampereuttag. Om det inte finns något sådant uttag i ditt hem ska ett installeras av en auktoriserad elektriker.
- Barn i åldrarna 3 till 8 år får fylla upp och ta ur kylskåp. Barn förväntas inte utföra rengöring eller användarunderhåll av apparaten, mycket små barn (0-3 år) förväntas inte använda apparater, små barn (3-8 år) förväntas inte använda apparater säkert om inte kontinuerlig tillsyn ges, äldre barn (8-14 år) och sårbara människor kan använda apparater på ett säkert sätt efter att ha fått lämplig tillsyn eller instruktioner om användning av apparaten. Mycket sårbara människor förväntas inte använda apparater på ett säkert sätt om inte kontinuerlig tillsyn ges.

- Den här utrustningen kan användas av barn från 8 års ålder och äldre, samt personer mer fysisk, sensorisk eller mental nedsättningskapacitet eller har brist på erfarenhet och kunskap om de har någon som övervakar eller om de fått instruktioner angående användning av apparaten på ett säkert sätt och förstå de faror som innefattas. Barn får inte leka med apparaten. Rengöring och underhåll vid användning, får inte utföras av barn utan övervakning.
- Om elsladden är skadad måste den bytas ut av tillverkaren eller en servicerepresentant eller liknande kvalificerade personer för att undvika fara.
- Denna apparat är inte avsedd att användas på höjder över 2000 m.

### **För att undvika kontamination av mat, följ följande instruktioner:**

- Att hålla dörren öppen under långa perioder kan orsaka en signifikant ökning av temperaturen i apparatens fack.
- Rengör regelbundet ytor som kan komma i kontakt med mat och tillgängliga avloppssystem.
- Förvara rått kött och rå fisk i lämpliga behållare i kylskåpet, så att det inte kommer i kontakt med eller droppar på annan mat.
- Tvåstjärniga fack för fryst mat är lämpliga för förvaring av förfrysad mat, förvaring eller tillagning av glass och för att göra iskuber.
- En-, två- och tre-stjärniga fack är inte lämpliga för infrysning av färsk mat.
- Om kylaggregatet lämnas tomt under långa perioder, stäng av det, frosta av, rengör, torka och låt dörren stå öppen för att förhindra mögelutveckling i apparaten.

## Säkerhetsinstruktioner

- **Varning:** Blockera inte ventilationsöppningarna i enhetens hölje eller med en ev. inbyggnadsram.
- Använd aldrig mekaniska verktyg eller liknande metoder för att påskynda avfrostning.
- Om denna apparat ska ersätta en uttjänt produkt med lås; förstör eller avlägsna låset som en säkerhetsåtgärd före deponering, för att skydda barn som vid lek kan låsa sig inne.
- Äldre kyl- och frysskåp innehåller isoleringsgas och kylmedium som skall deponeras ordentligt. Överlåt alltid deponeringen av en kasserad enhet till kvalificerad återvinningscentral och rådgör med lokala myndigheter vid eventuella frågor. Se till att inga kylledningar skadas innan deponeringen.

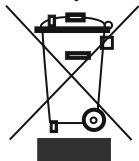

Denna enhet är märkt i enlighet med det europeiska direktivet 2002/96/EG om avfall som utgörs av eller innehåller elektroniska produkter (waste electrical and electronic equipment - WEEE).

Direktivet anger ramarna för inom EU giltigt återtagande och korrekt återvinning av uttjänta enheter.

### Obs:

Läs noga igenom detta häfte före installation och igångsättning. Tillverkaren tar inget ansvar för oriktig installation och användning.

### Rekommendationer

- Använd inte adaptorer eller omkopplingar som kan medföra överhettning eller brand.
- Använd ej elektriska apparater inuti kyl-/frysutrymmena.
- Använd inte gamla vridna elkablar.



- Vrid eller böj inte kablarna.
- Låt inte barn leka med apparaten. Barn får aldrig sitta på draglådor/hyllor eller hänga i dörren.
- Använd inte vassa metallföremål för att avlägsna is från frysutrymmen; dessa kan punktera kylledningen och medföra oreparabel skada. Använd den medföljande plastskrapan.
- Tag aldrig i elkabeln med våta händer.
- Placera inte ömtåliga vätskebehållare (tunna eller i glas) i frysen, särskilt inte kolsyrade drycker då de expanderar och spränger behållaren vid frysning.
- Flaskor med hög alkoholhalt måste förseglas väl och placeras vertikalt.
- Vidrör ej kyltorna (särskilt inte med våta händer). Det innebär risk för brännskada.
- Ät inte is eller isglass som just tagits ur frysen.
- Om elkabeln skadas skall den bytas av tillverkaren, servicerepresentanten eller anvisad kvalificerad person.

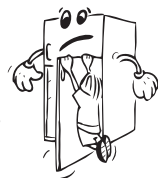

## Installationsinformation

Innan uppackning och hantering av din kyl och frys, vänligen ta dig tid att bekanta dig med följande punkter.

- Placera på avstånd från direkt solljus och från någon värmekälla som ett element.
- Enheten bör vara minst 50 cm från spisar, gasugnar och värmeelement, och bör vara minst 5 cm från elektriska ugnar.
- Utsätt inte din kyl och frys för fukt eller regn.
- Din kyl och frys bör placeras minst 20 mm från en annan frys.
- Fritt utrymme på minst 150 mm krävs på toppen och baksidan av din kyl och frys. Placera inte någonting ovanpå kyl och frysen.
- För säker drift är det viktigt att din kyl och frys är säker och balanserad. De justerbara fötterna används för att justera din kyl och frys i nivå. Se till att enheten är i nivå innan du placerar några livsmedel inuti den.
- Vi rekommenderar att du torkar av alla hyllor och fack med en trasa indränkt i varmt vatten blandat med en tesked bikarbonat före användning. Efter rengöring skölj med varmt vatten och torka.
- Installera med hjälp av plastdistanserna, som finns på baksidan av enheten. Vrid 90 grader (som visas i diagrammet). Detta hindrar kondensorn från att röra väggen.
- Kylskåpet bör placeras mot en vägg med ett fritt avstånd inte överstigande 75 mm.

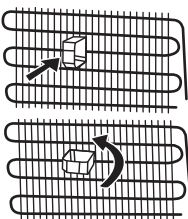

## Före igångsättning

- Vänta i 3 timmar före anslutning till eluttag för att optimera prestandan.
- En lätt obehaglig lukt kan uppstå vid igångsättning första gången. Denna försvinner när kylutrymmet börjar kallna.

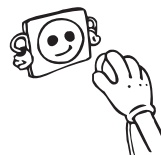

## KAPITEL -2 OLIKA FUNKTIONER OCH MÖJLIGHETER

### Inställning av termostaten

#### Information om teknologi för mindre frost

Tack vare den omslutningsbara förångaren ger LessFrost-teknologi mer effektiv kylning, mindre manuellt avfrostningsbehov och mer flexibelt lagerrum.

När belysningen och termostaten är placerade på toppen

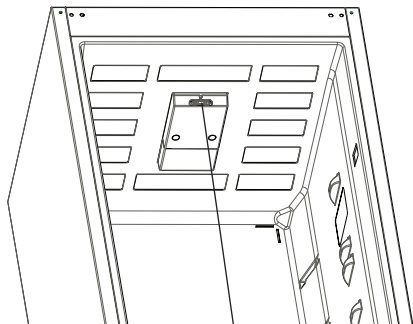

Termostat

När belysningen och termostaten är placerade sidan

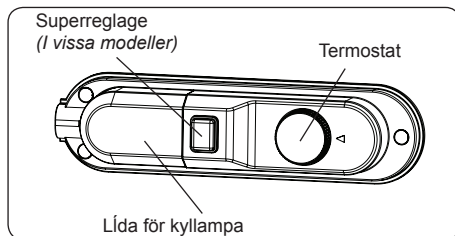

Termostaten kontrollerar automatiskt temperaturen i innerutrymmena. Vrid vredet från position "1" till "5" för lägre temperatur.

**Viktig notering:** Försök inte vrida vredet bortom position 1, det kommer stanna utrustningen.

#### Inställning av frys- och kyltermostaten;

- 1 – 2 : För kortvarig matförvaring i frysutrymmet kan vredet ställas mellan min.- och medelposition.
- 3 – 4 : För långvarig matförvaring – sätt vredet i medelpositionen.
- 5 : För snabbnedfrysning av färsk mat. Kylningen verkar under längre tid. När temperatur för långvarig matförvaring erhållits skall vredet vridas tillbaka till föregående position.

**Superfrysning:** Denna omkopplare ska användas som superfrysomkopplare. För maximal frysningkapacitet, slå på det här reglaget innan färsk mat placeras i frysen. När du har ställt in färsk livsmedel i frysen räcker det i allmänhet med att ha det på i 24 timmar. Spara energi genom att slå av reglaget 24 timmar efter att du har ställt in färsk livsmedel.

**Vinteromkopplare:** Om den omgivande temperaturen är under 16 °C ska denna omkopplare användas som vinteromkopplare och hålla ditt kylskåp över 0 °C och frysen under -18 °C vid låga omgivningstemperaturer.

#### Varningar om temperaturjusteringar

- Det rekommenderas inte att du använder din kyl i miljöer kallare än 10°C.
- Temperaturjusteringar skall göras i förhållande till frekvensen av dörröppningar och mängden mat som förvaras i kylen.
- Vänta på justeringar som skall göras innan du ändrar inställningen igen.

- Din kyl bör vara i drift upp till 24 timmar utan avbrott efter att ha blivit inkopplad för att den ska bli helt kyld. Öppna inte dörrarna på din kyl och placera inte mat i den under denna period.
- Det finns en fem minuters fördröjningsfunktion för att förhindra skador på kompressorn i din kyl när du ansluter enheten eller när det varit ett strömbrott. Din kyl kommer att börja fungera normalt efter 5 minuter.
- Kylen är utformad för att fungera i omgivningstemperaturintervall som anges i standarderna, enligt den klimatklass som anges på informationsetiketten. Vi rekommenderar inte att du använder din kyl utanför de angivna temperaturvärdesgränserna i fråga om kylningseffektivitet.
- Enheten är utformad för användning i en omgivande temperatur inom intervallet 10°C till 38°C.

### Klimatklass och betydelse:

**T (tropiskt):** Denna kylskåpsenhet är avsedd att användas vid omgivningstemperaturer från 16° C till 43° C.

**ST (subtropiskt):** Denna kylskåpsenhet är avsedd att användas vid omgivningstemperaturer från 16° C till 38° C.

**N (tempererat):** Denna kylskåpsenhet är avsedd att användas vid omgivningstemperaturer från 16° C till 32° C.

**SN (utökad tempererat):** Denna kylskåpsenhet är avsedd att användas vid omgivningstemperaturer från 10° C till 32° C.

### Tillbehör

#### Isbitform

- Fyll upp istråget med vatten och placera det i frysutrymmet.
- När vattnet är genomfuset; vrid träget för att frigöra iskuberna

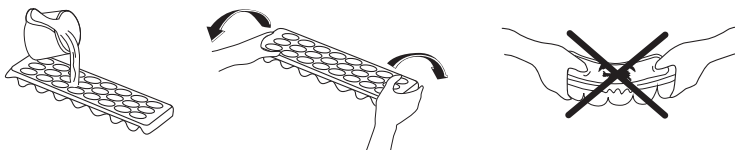

#### Plastskrapa (I vissa modeller)

Efter en tid kommer det att bildas isbeläggningar i vissa delar av frysfacket. Isen som bildas i frysfacket ska tas bort regelbundet. Använd den medföljande plastskrapan om det behövs. Använd inte vassa metallföremål för att ta bort isen. De kan punktera kylelementen och orsaka oreparerbara skador på enheten.

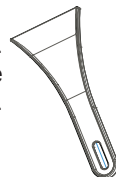

### Flaskhållare (På vissa modeller)

- Använd flaskhållaren för att hindra flaskor från att glida eller ramla. Den minskar också slamrande ljud när dörren öppnas eller stängs.

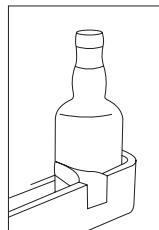
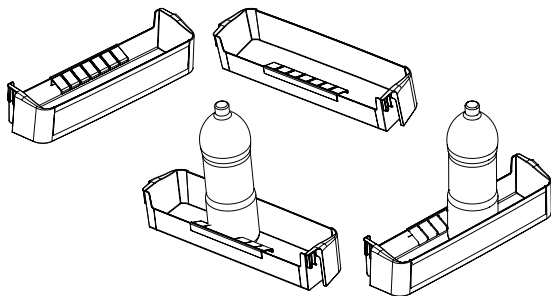

### Fuktregulatorn (I vissa modeller)

När fuktregulatorn är i stängt läge kan färsk frukt och grönsaker förvaras längre.

Om grönsaksförvaringsutrymmet är helt fullt bör fräschhetsratten på framsidan av grönsaksförvaringsutrymmet öppnas. Med hjälp av detta kommer luften i utrymmet och fuktighetshalten att kontrolleras och hållbarhetstiden kommer att ökas.

Om du ser någon kondens på glashyllan, kan du ställa in fuktregleringskontrollen i öppet läge.

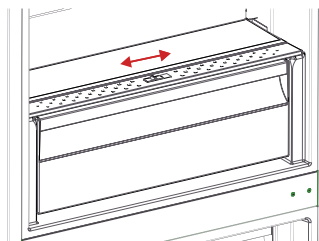

*Visuella och textbeskrivningar på tillbehörsavsnittet kan variera beroende på vilken modell du har.*

## **KAPITEL -3 PLACERA LIVSMEDEL I UTRYMMENA**

### **Kylutrymmet**

- För att minska fuktighet och medföljande frostbildning; förvara aldrig vätskor i oförslutna kärl. Frostbildningen är störst på de kallaste delarna och hög fuktighet medför tätare behov av avfrostning.
- Placera aldrig varm mat i frys/kylen. Varm mat skall först tillåtas avsvälta till rumstemperatur och skall lagras så att god luftcirkulation i utrymmet bibehålls.
- Tillse att ingenting vidrör innerväggen; detta kan medföra frostbildning och förpackningarna kan frysa fast. Öppna inte frysdörren i onödan.
- Arrangera kött och rengjord fisk (förpackad eller svept i plastfilm) som skall användas inom de närmaste 1-2 dagarna.
- Frukt och grönsaker kan förvaras i svalen utan förpackning.
- För normala arbetsförhållanden räcker det att justera temperaturen i kylskåpet till +4° C.
- Kylfackets temperatur bör ligga i intervallet 0-8° C, färska livsmedel under 0° C fryser och ruttnar, bakteriebelastningen ökar över 8° C och livsmedel förstörs.
- Lägg inte varm mat i kylen omedelbart, låt den svalna utanför. Varma livsmedel ökar temperaturen i ditt kylskåp och orsakar matförgiftning och onödigt förstörande av maten.
- Kött, fisk etc. bör förvaras i kylfacket och grönsaksfacket föredras för grönsaker (i förekommande fall).
- För att förhindra korskontaminering ska inte köttprodukter lagras tillsammans med frukt och grönsaker.
- Livsmedel bör placeras i kylen i slutna behållare eller täckas för att förhindra fukt och lukt.

### **Frysutrymmet**

- Frysningen är lämpad för långtidsförvaring av (djup-)frysna livsmedel och för att göra iskuber.
- Ställ inte in nylagad varm mat till frysning i frysens dörrfack. Använd dessa endast till förvaring av nedfrostad mat.
- Ställ aldrig nylagad varm mat intill fryst mat som kan tina.
- Vid frysning av färska livsmedel (t.ex. kött, fisk eller färs) bör dessa portioneras upp för att samma mat inte skall behöva tinas flera gånger.
- Förvaring av frysna livsmedel; förvaringsinstruktionerna på frysna matförpackningar skall alltid följas noggrant och om sådan information saknas, bör livsmedlet inte förvaras i mer än 3 månader efter inköpsdatum.
- Vid inköp av frysna livsmedel; se till att dessa förvarats djupfrost och att förpackningen är intakt.
- Frysna livsmedel bör transporteras i lämpliga behållare för att bibehålla livsmedlets kvalitet och skall återställas till rätt förvaringstemperatur inom kortast möjliga tid.
- Om ett fryst livsmedel verkar fuktigt och uppsvällt är detta tecken på att det tidigare förvarats i otillräckligt låg temperatur och att kvaliteten försämrats.
- Lämplig maximal förvaringstid beror på rumstemperaturen, termostattinställningen, hur ofta dörren öppnas, typ av livsmedel och transporttiden och transportförhållanden från butik till hemmet. Följ alltid de tryckta förvaringsinstruktionerna på livsmedlets förpackning och överskrid aldrig den angivna maximala lagringstiden.



- Använd snabbfryshyllan till hemlagad mat eller sådant som behöver frysas ner snabbt, då denna hylla har högre kylkraft. Snabbfryshyllorna är mittenhyllorna i frysutrymmet

Kött och fisk	Förberedning	Förvaringstid (månader)	Upptiningstid vid rumstemperatur -timmar-
<b>Nötkött</b>	Packat för frysning i passande portioner	6-10	1-2
<b>Lammkött</b>	Packat för frysning i passande portioner	6-8	1-2
<b>Kalvstek</b>	Packat för frysning i passande portioner	6-10	1-2
<b>Kalvtärningar</b>	I små bitar	6-10	1-2
<b>Fårköttstärningar</b>	I bitar	4-8	2-3
<b>Köttfärs</b>	I praktiska portioner, förpackade utan kryddor	1-3	2-3
<b>Inälvor (stycke)</b>	I bitar	1-3	1-2
<b>Korv/Salami</b>	Måste förpackas även om det är i plastfilm		Tills den tinat
<b>Kyckling och kalkon</b>	Packat för frysning i passande portioner	7-8	10-12
<b>Gås / Anka</b>	Packat för frysning i passande portioner	4-8	10
<b>Hjort - Kanin - Vildsvin</b>	Portioner av 2,5 kg och utan ben	9-12	10-12
<b>Sötvattensfisk (öring, karp, gädda, mal)</b>	Bör tvättas och torkas efter att blivit väl rengjord insidigt och skalad, svansen och huvuddelarna bör skäras av vid behov.	2	Tills den är väl tinad
<b>Mager fisk (havsabborre, piggvar, sjötunga)</b>		4-8	Tills den är väl tinad
<b>Fet fisk (pelamid, makrill, blå fisk, ansjovis)</b>		2-4	Tills den är väl tinad
<b>Skaldjur</b>	Rengjorda och förpackade i påsar	4-6	Tills de är väl tinade
<b>Kaviar</b>	I sin förpackning, i en aluminium-eller plastkopp	2-3	Tills den är väl tinad
<b>Snigel</b>	I salt vatten, i en aluminium-eller plastkopp	3	Tills den är väl tinad

<b>Grönsaker och frukt</b>	<b>Förberedning</b>	<b>Förvaringstid (månader)</b>	<b>Uptiningstid vid rumstemperatur -timmar-</b>
<b>Blomkål</b>	Ta bort bladen, dela upp kärnan i delar och lägg dem i blöt i vatten som innehåller en liten mängd citronsaft	10 - 12	Den kan användas i frusen form
<b>Gröna bönor, franska bönor</b>	Tvätta dem och skär i små bitar.	10 - 13	Den kan användas i frusen form
<b>Ärtor</b>	Skala dem och tvätta dem	12	Den kan användas i frusen form
<b>Svamp och sparris</b>	Tvätta dem och skär i små bitar.	6 - 9	Den kan användas i frusen form
<b>Kål</b>	Tvätta den	6 - 8	2
<b>Äggplanta</b>	Skär i 2cm stora bitar efter att ha tvättat den	10 - 12	Separata plattor från varandra
<b>Majs</b>	Rengör den och packa den med kolven eller i korn	12	Den kan användas i frusen form
<b>Morot</b>	Tvätta dem och skär i små bitar.	12	Den kan användas i frusen form
<b>Paprika</b>	Ta bort stjälkarna, dela upp i två delar och ta bort fröna	8 - 10	Den kan användas i frusen form
<b>Spenat</b>	Tvättad	6 - 9	2
<b>Äpplen och päron</b>	Skiva genom att skala dem	8 - 10	(I frysen) 5
<b>Äprikos och persika</b>	Dela upp dem i två delar och ta bort kärnorna	4 - 6	(I frysen) 4
<b>Jorgubbar och hallon</b>	Tvätta och rensa dem	8 - 12	2
<b>Kokad frukt</b>	I en kopp med 10% socker tillsatt	12	4
<b>Plommon, körsbär, surkörsbär</b>	Tvätta dem och ta bort stjälkarna	8 - 12	5 - 7

Mejeriprodukter och bakverk		Förberedning	Förvaringstid (månader)	Förvaringsvillkor
Förpackad (homogeniserad) mjölk		I sin egen förpackning	2 - 3	Homogeniserad mjölk
Ost (förutom färsk ost)		I skivor	6 - 8	De kan lämnas i sina originalförpackningar för kort lagring. De bör även förpackas i plast folio för långtidsförvaring.
Smör, margarin		I sin egen förpackning	6	
Ägg (*)	Äggvita		10 - 12	30 gr av det är lika med en äggula.
	Ägg blandning (vita - gula)	Det blandas mycket väl, en nypa salt eller socker tillsätts för att förhindra den från att bli för tjock	10	50 gr av det är lika med en äggula.
	Ägg-gula	Det blandas mycket väl, en nypa salt eller socker tillsätts för att förhindra den från att bli för tjock	8 - 10	20 gr av det är lika med en äggula.

In en stängd kopp

(\*) Bör inte frysas med sitt skal Vitan och gulan av ägget ska frysas separat eller väl blandade.

	Förvaringstid (månader)	Uppothingstid vid rumstemperatur (timmar)	Uppothingstid i ugnen (minuter)
<b>Bröd</b>	4 - 6	2 - 3	4-5 (220-225 °C)
<b>Små-kakor</b>	3 - 6	1 - 1,5	5-8 (190-200 °C)
<b>Paj</b>	1 - 3	2 - 3	5-10 (200-225 °C)
<b>Tårta</b>	1 - 1,5	3 - 4	5-8 (190-200 °C)
<b>Filodeg</b>	2 - 3	1 - 1,5	5-8 (190-200 °C)
<b>Pizza</b>	2 - 3	2 - 4	15-20 (200 °C)

## KAPITEL -4 RENGÖRING OCH UNDERHÅLL

- Se till att du kopplat bort apparaten från vägguttaget innan du börjar rengöra.



- Rengör inte apparaten genom att hälla vatten i den.

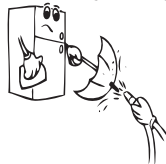

- Du kan torka de inre och yttre delarna av apparaten genom att använda varmt såpvatten tillsammans med en mjuk trasa eller svamp.

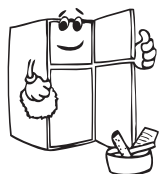
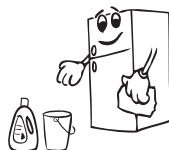

- Ta ur delarna en och en och rengör dem med såpvatten. Diska dem inte i diskmaskin.



- Använd inga slipande rengöringsmedel, lösningsmedel eller diskmedel, aldrig brandfarliga material, brännbart material, eller smältande material såsom tinner, bensin eller syra för rengöringsändamål.



- Rengör kondensatorn (på baksidan av apparaten) med borste en gång om året för att förhindra energiförlust och för ökad prestanda.

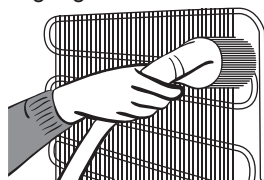

**SE TILL ATT APPARATEN ÄR BORTKOPPLAD FRÅN VÄGGUTTAGET.**

### Avfrostning Kyl

- Avfrostning sker automatiskt i kyldelen under drift; smältvattnet från avfrostningen uppsamlas i avdunstningskärlet där det automatiskt dunstar bort.
- Avdunstningskärlet och dräneringshålet för smältvattnet bör rengöras regelbundet för att förhindra att dräneringshålet blockeras och att smältvattnet inte rinner ner i bottnutrymmet av kylskåpet.

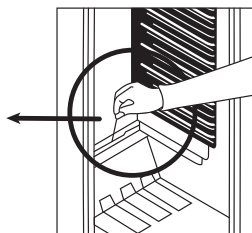
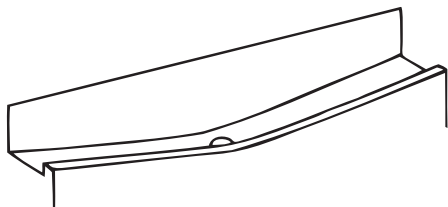

## Avfrostning Frys

- Is-/frostbeläggningen på hyllorna bör avlägsnas regelbundet.
- Använd inte vassa metallföremål; dessa kan punktera kylledningen och medföra oreparabel skada. Använd den medföljande plastskrapan.
- Avfrostning måste göras om frostsiktet på hyllorna blir tjockare än 5mm.
- Före avfrostningen; placera frysta livsmedel på sval plats inlindade i t.ex. tidningspapper och övertäckta med isolerande filt för att minimera upptining.
- Ett par varmvattenbehållare kan placeras i frysskåpet för att påskynda avfrostningen.
- Torka av innerutrymmet med en svamp eller ren trasa.
- När enheten avfrostats kan livsmedlen åter placeras i frysskåpet – kom ihåg att konsumera dem inom en begränsad tidsrymd.

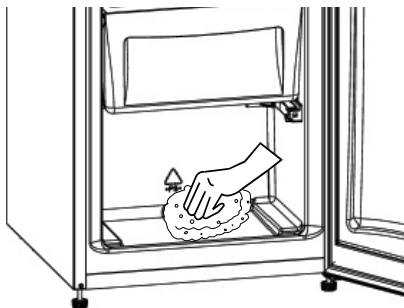

## Byte av LED-belysning

Om kylskåpet har LED-belysning som behöver bytas ska helpdesk kontaktas eftersom det endast är behörig personal som ska utföra detta.

## KAPITEL -5 FRAKT OCH FLYTTNING AV INSTALLATIONSPLATS

### Frakt och flyttning av installationsplats

- Bevara originalförpackningen i polystyren-skumplast (PS) för framtida fraktbehov.
- Surra skåpet väl med rem eller starkt rep vid transport. Beakta transportinformationen på kartongen.
- Före frakt eller byte av installationsplats skall alla rörliga delar (hyllor, fack...) tas ur eller fixeras med snöre eller tejp för att förhindra skador till följd av skakningar.

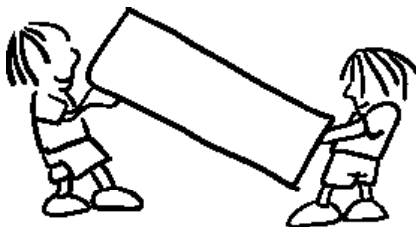

Bär ditt kyl/frys-skåp i upprätt läge.

### Omplacering av dörren

- Det beror på vilken kyl och frys du har om det är möjligt att omplacera dörrarna.
- Det går inte där handtag är fästa på framsidan av enheten.
- Om din modell inte har handtag är det möjligt att vända dörrarna, men detta måste utföras av behörig personal. Kontakta en auktoriserad serviceleverantör.

## KAPITEL -6 INNAN GRAM SERVICE TILLKALLAS

Om apparaten inte fungerar ordentligt kan orsaken vara ett litet fel. Kontrollera därför följande innan du kontaktar service – och spar tid och pengar.

“När du kontaktar service så var noga med att ha modelltyp och modellnummer till hands, se bild”. Uppgifterna finns på apparatens typskylt som du hittar på skåpets innevägg”

### Om apparaten inte fungerar:

#### Kontrollera;

- Elanslutningen, (lyser GRÖN lampa?),
- Huvudströmbrytaren till eluttaget, (är den frånslagen?),
- Termostaten, (står den i position “ • ”?),
- Kontroller att eluttaget levererar ström – pröva genom att ansluta en elapparat du vet fungerar till samma eluttag.

### Om apparaten fungerar dåligt; (Röd lampa lyser)

#### Kontrollera;

- Är utrymmet överfyllt med livsmedel?,
- Är termostaten ställd på position “1” (om så, vrid till ett högre värde)
- Stänger dörren riktigt?,
- Är kondensatorn (på baksidan) fri från damm och smuts?,
- Finns det en luftspalt baktill och på sidorna?

### **Om apparaten avger missljud;**

Kylgasen som cirkulerar i kylledningen kan avge ett svagt bubblande ljud även när kompressorn inte arbetar. Detta är normalt, men om ljudet är annorlunda – kontrollera följande;

- Står apparaten vågrätt?
- Vibrationsljud kan uppstå om baksidan kommer i kontakt med väggen.
- Föremål placerade ovanpå kan avge vibrationsljud.

### **Om det finns vatten i kylskåpets nedre del ;**

#### **Kontrollera:**

- Dräneringshålet för smältvatten kan vara tilltäppt (använd dräneringspluggen att rensa med).

#### **VIKTIG INFORMATION:**

- I händelse av plötsligt strömavbrott eller att kontakten dras ut ur eluttaget kan kompressorskyddsfunktionen aktiveras då gasen i kylsystemet ännu inte är balanserad. 5 minuter senare kommer din apparat att starta normalt igen; detta är inget att oroa sig för.
- Om du inte använder din apparat under en längre tid (till exempel under sommarsemestern), koppla då ur apparaten från eluttaget. Rengör apparaten enligt beskrivningarna i Del 4 och lämna dörren öppen för att undvika uppkomsten av fukt och dålig lukt.
- Enheten du har köpt är avsedd för hemanvändning och kan användas endast i hemmet och för angivna ändamål. Den är inte lämplig för kommersiell eller offentlig användning. Om konsumenten använder enheten på ett sätt som inte överensstämmer med dessa funktioner, betonar vi att tillverkaren och återförsäljaren inte hålls ansvariga för eventuella reparationer och fel inom garantitiden.
- Om problemet kvarstår efter att du har följt alla instruktioner ovan, kontakta en auktoriserad serviceleverantör.

### **Tips för att spara energi**

- 1– Installera apparaten i ett svalt, välventilerat rum, men inte i direkt solljus eller nära en värmekälla (värmeelement, spis, o.dyl). Använd i annat fall en isolerande plåt.
- 2– Låt avdelningsmat och dryck kylas av utanför apparaten.
- 3– Placera maten i kylskåpsutrymmet vid upptining av frusen mat. Den låga temperaturen hos den frusna maten hjälper till att kyla kylskåpsutrymmet när maten tinar upp. Vilket ger en energibesparing. Om den frusna maten tas ut orsakar den ett slöseri med energi.
- 4– Vid inställning av drycker och flytande föda måste de täckas över. I annat fall ökar fuktigheten i apparaten. Vilket medför att funktionstiden blir längre. Att täcka över drycker och flytande föda hjälper också till att bevara lukt och smak.
- 5– Öppna och stäng apparatens dörr så snabbt som möjligt vid inställning av mat och dryck.
- 6– Låt locken vara på i apparaten för varje utrymme med annan temperatur. (grönsaks, kylfack, osv).
- 7– Dörrtätningen måste vara ren och mjuk. Ersätt tätningar om de är utslitna.

## KAPITEL -7 FRYSS- OCH KYLSKÅPETS DELAR OCH UTRYMMEN

Denna apparat är inte avsedd att användas som en inbyggd apparat.

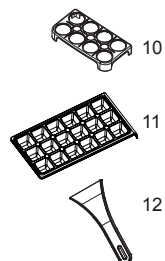
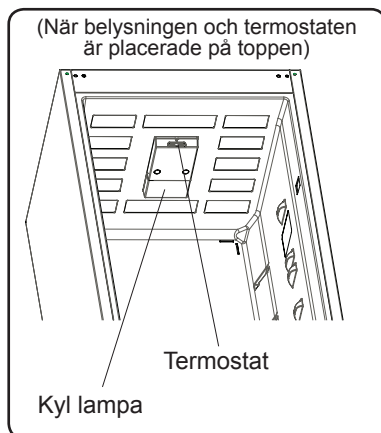
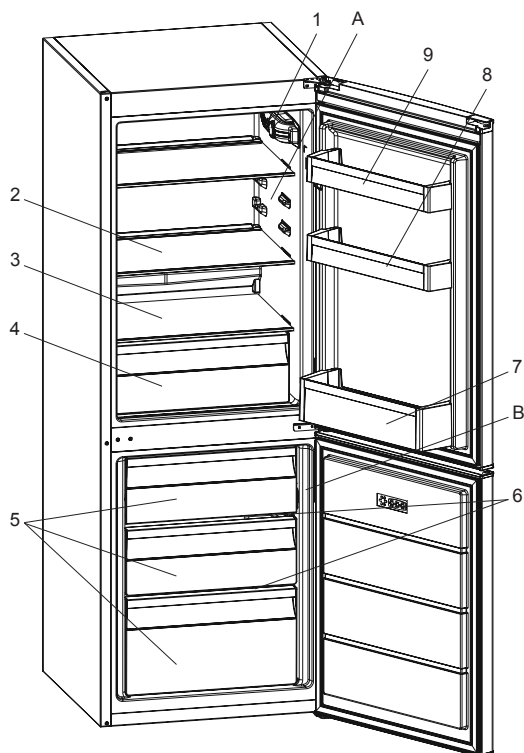

Denna figur har tagits fram för att visa olika delar och tillbehör i enheten. Delar kan variera beroende på enhetens modell.

A) Kylskåp

B) Frysskåp

1) Termostat (När belysningen och termostaten är placerade på sidan)

2) Kylskåpshylla

3) Glashylla

4) Grönsakslåda

5) Fryslåda

6) Glasshylla\*

7) Flaskhylla

8) Justerbar glashylla (Adapti-Lift)\* /  
Dörr övre hyllor

9) Dörr övre hyllor

10) Ägghållare

11) Isbitform

12) Plastskrapa \*

\* I vissa modeller



## Allmänna anmärkningar

**Fack för färsk mat (kyl):** Mest effektiv energianvändning säkerställs i konfigurationen med lådorna i apparatens nedre del, och hyllorna jämnt fördelade, placering av dörrfack påverkar inte energiförbrukningen.

**Frysack (frys):** Mest effektiv energianvändning säkerställs i konfigurationen med lådorna och facken i lagerposition.

## Dimensioner

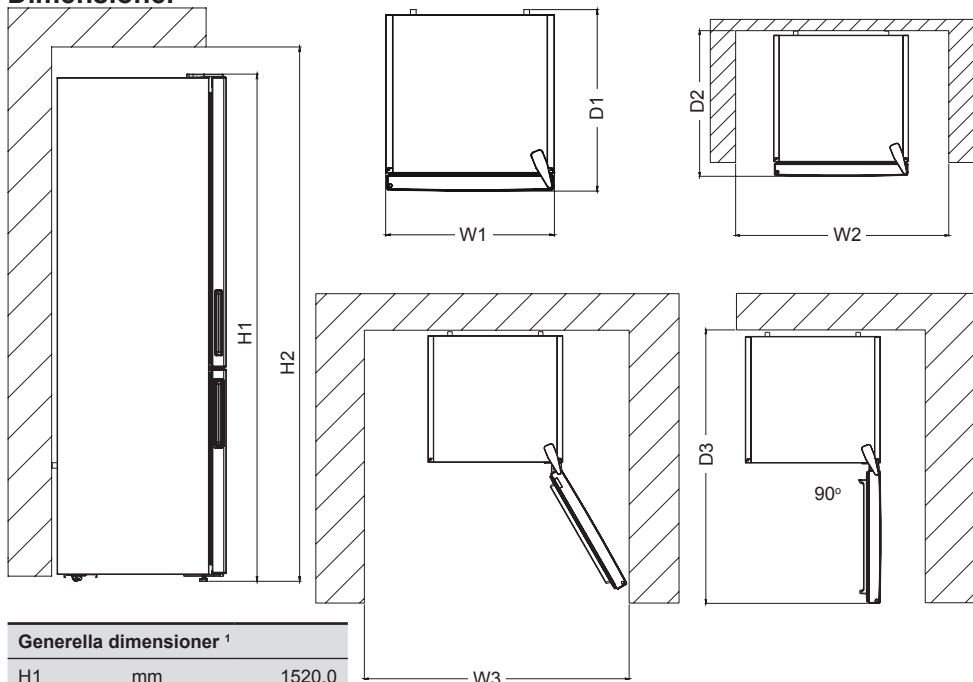

### Generella dimensioner <sup>1</sup>

H1	mm	1520,0
W1	mm	540,0
D1	mm	595,0

<sup>1</sup> apparatens höjd, bredd och djup, utan handtaget och fötterna.

### Utrymme som krävs vid användning <sup>2</sup>

H2	mm	1670,0
W2	mm	640,0
D2	mm	692,8

<sup>2</sup> apparatens höjd, bredd och djup inklusive handtaget, plus det utrymme som krävs för fri cirkulation av kyl Luft.

### Totalt utrymme som krävs vid användning <sup>3</sup>

W3	mm	650,2
D3	mm	1137,9

<sup>3</sup> apparatens höjd, bredd och djup inklusive handtaget, plus det utrymme som krävs för fri cirkulation av kyl Luft, plus det utrymme som krävs för att låta luckan öppnas till den minsta vinkel som möjliggör borttagande av all intern utrustning.

## **KAPITEL -8**   **TEKNISKA DATA**

Den tekniska informationen finns på typskylten på apparatens innersida och på energimärkningen.

QR-koden på energimärkningen som levereras med apparaten ger en webblänk till informationen relaterad till apparatens prestanda i EU EPREL-databasen.

Behåll energimärkningen som referens tillsammans med bruksanvisningen och alla andra dokument som medföljer denna apparat.

Det är också möjligt att hitta samma information hos EPREL via länken <https://eprel.ec.europa.eu> och modellnamnet och produktnumret som du hittar på apparatens typskylt.

Se länken [www.theenergylabel.eu](http://www.theenergylabel.eu) för detaljerad information om energimärkningen.

## **KAPITEL -9**   **INFORMATION FÖR TESTINSTITUT**

Installation och förberedelse av apparaten för eventuell EcoDesign-verifiering ska överensstämma med EN 62552. Ventilationskrav, fördjupningsdimensioner och minsta bakre spel ska vara som anges i denna bruksanvisning. Kontakta tillverkaren för ytterligare information, inklusive lastplaner.

## **KAPITEL -10**   **KUNDEVÅRD OCH SERVICE**

Använd alltid endast originaldelar.

När du kontaktar vårt auktoriserade servicecenter, se till att du har följande information tillgänglig: Modell, serienummer.

Informationen finns på typskylten.

Du hittar klassificeringsetiketten i kylskåpsdelen på vänster nedre sida.

Originalreservdelarna för vissa specifika komponenter finns tillgängliga i minst 7 eller 10 år, baserat på typen av komponent, från det att den sista enheten av modellen släppts ut på marknaden.

Besök vår webbplats:

[www.gram.dk](http://www.gram.dk)

[www.gram.se](http://www.gram.se)

[www.gram.no](http://www.gram.no)

[www.gram.fi](http://www.gram.fi)



**NO**

**BRANN**

**Advarsel: Risiko for brann / brennbare materialer**

# Innhold

<b>FØR DU BRUKER APPARATET .....</b>	<b>68</b>
Generelle advarsler .....	68
Gamle kombiskap i ustand .....	71
Sikkerhetsadvarsler .....	71
Installere og bruke kombiskapet ditt .....	72
Før du bruker kombiskapet ditt .....	72
<b>FUNKSJONER OG MULIGHETER.....</b>	<b>73</b>
Innstilling av termostat.....	73
Informasjon om LessFrost-teknologi .....	73
Advarsler for temperaturinnstillinger.....	73
Tilbehør .....	74
Isbitform .....	74
<b>PLASSERING AV MATVARER .....</b>	<b>76</b>
Kjøleskapet.....	76
Fryserrom .....	76
<b>RENGJØRING OG VEDLIKEHOLD .....</b>	<b>81</b>
Avising.....	82
<b>TRANSPORT OG FLYTTING AV KOMBISKAPET .....</b>	<b>83</b>
Flytte døre .....	83
<b>FØR DU TAR KONTAKT MED GRAM SERVICE .....</b>	<b>84</b>
Tips for lagring av energi .....	85
<b>KOMBISKAPETS ROM OG DELER.....</b>	<b>86</b>
Mål.....	87
<b>TEKNISK DATA.....</b>	<b>88</b>
<b>INFORMASJON TIL TESTINSTITUTT.....</b>	<b>88</b>
<b>KUNDESTØTTE OG SERVICE.....</b>	<b>88</b>

## **DEL - 1. FØR DU BRUKER APPARATET**

### **Generelle advarsler**

**⚠ ADVARSEL:** Hold ventileringsåpninger, i apparatets kabinett eller i den innebygde strukturen, fri for hindringer.

**⚠ ADVARSEL:** Ikke bruk mekaniske enheter eller andre måter for å akselerere avisningsprosessen, annet enn det som er anbefalt av produsenten.

**⚠ ADVARSEL:** Ikke bruk elektriske apparater inne i matvarekammerne i apparatet, med mindre de er av en type som er anbefalt av produsenten.

**⚠ ADVARSEL:** Ikke skad kjølekretsen.

**⚠ ADVARSEL:** For å unngå fare forårsaket av et ustabil apparat, må det fikses slik det står i instruksjonene.

**⚠ ADVARSEL:** Når du plasserer apparatet, må du påse at strømledningen ikke blir sittende fast eller kommer til skade.

**⚠ ADVARSEL:** Du må ikke plassere flere skjøteledninger eller strømkontakter bak apparatet.

**⚠** Dersom apparatet bruker R600a som et kjølemiddel - kan du få denne informasjonen fra kjølerens etikett - du bør være forsiktig under frakt og installasjon for å hindre skade på kjøleelementene. Selv om R600a er en miljøvennlig og naturlig gass. Siden den er eksplosiv må du, dersom det er en lekkasje, flytte kombiskapet ditt fra åpen flamme eller varmekilder, og ventilere rommet der apparatet står i noen få minutter.

- Mens du bærer og setter på plass kombiskapet, ikke ødelegg kjølegasskretsen.
- Ikke lagre eksplosivt materiale slik som aerosol-kanner med flammende drivstoff i dette apparatet.
- Apparatet er ment å brukes i husholdninger og lignende apparater som;

- personalkjøkken i butikker, kontor og andre jobbsteder, sm kan sidestilles med vanlig husholdning.
- gårdshus og klienter på hotell, motell og andre overnattingssteder, sm kan sidestilles med vanlig husholdning.
- hærberger og lignende, sm kan sidestilles med vanlig husholdning.
- catering og lignende ikke-detalj apparater, sm kan sidestilles med vanlig husholdning.
- Apparatet er utstyrt med et EU-godkjent støpsel som ikke må brukes i en dansk installasjon, da enheten ikke er jordnet for en slik. Lokale forskrifter. Ombytting til et dansk støpsel skal utføres av en kvalifisert elektriker. Du kan også bruke en adapter som overgang mellom Schko-støpselet og det danske jordingssystemet.
- Dette apparatet kan brukes av barn fra 8 år og oppover, og personer med redusert helse eller med mangel på erfaring og kunnskap dersom de har tilsyn eller blir instruert i riktig og sikker bruk, og forstår faren som er involvert. Barn skal ikke leke med apparatet. Vasking og vedlikehold skal ikke utføres av barn uten tilsyn.
- Barn i alderen mellom 3 til 8 år har lov til å laste inn og utav kjøleapparater. Barn er ikke forventet å utføre rengjøring eller vedlikehold av apparatet. Det forventes at småbarn (0-3 år) ikke bruker apparater. Det er forventet at unge barn (3-8 år) tryggy kan bruke apparater, forutsatt at det gis kontinuerlig tilsyn. Eldre barn (8-14 år) og sårbare mennesker som kan bruke apparater trygt etter at de har fått riktig tilsyn eller instruksjon for bruk av apparatet. Svært sårbare mennesker forventes ikke å bruke apparater trygt hvis ikke kontinuerlig tilsyn er gitt.
- Dersom ledningen er skadet, må den skiftes av produsenten, dens serviceagent eller lignende kvalifisert personell for å unngå fare.

Dette apparatet skal ikke brukes i høyder som overstiger 2000 moh.

**For å unngå forurensing av mat, følg disse instruksjonene:**

- Å ha døren åpen i lange perioder, kan føre til en betydelig økning i temperaturen i apparatets rom.
- Rengjør jevnlig overflater som kan komme i kontakt med mat og tilgjengelige dreneringssystemer.
- Oppbevar rå kjøtt og fisk i egnede beholdere i kjøleskapet, slik at det ikke kommer i kontakt med, eller drypper på annen mat.
- To-stjerners fryseskuffer er egnet for oppbevaring av frofrossen mat, lagring eller fremstilling av iskrem og å lage isterninger.
- Ett-, to- og tre-stjerners rom er ikke egnet for frysing av fersk mat.
- Hvis kjøleapparatet er tomt i lange perioder, må du slå av, avrim, rengjøre, tørke og la døren stå åpen for å forhindre muggdannelse i apparatet.

## Gamle kombiskap i ustand

- Dersom ditt gamle kombiskap har en lås, ødelegg eller fjern den før du kaster det, fordi barn kan sitte fast inne i det og det kan føre til en ulykke.

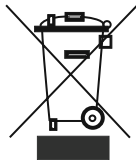

- Gamle kjøleskap og fryserer inneholder isolasjonsmateriale og kjølemiddel med CFC. Vær derfor veldig forsiktig for å ikke skade miljøet når du kvitter deg med det gamle kombiskap ditt.

Vennligst hør med rette instans i kommunen om å kvitte seg med WEEE med tanke på gjenbruk, resirkulering eller reparering.

## NB!

- Vennligst les bruksanvisningen nøye før du installerer og bruker apparatet ditt. Vi er ikke ansvarlige for skade som oppstår grunnet feil bruk.
- Følg alle instruksjonene på apparatet ditt og i bruksanvisningen, og oppbevar denne bruksanvisningen på et trygt sted for å løse problemer som kan oppstå i fremtiden.
- Dette apparatet er produsert for å brukes i hjemmet, og det kan bare brukes i husholdningsmiljøer og for det spesifiserte bruksområdet. Det er ikke passende for kommersiell eller felles bruk. Slik bruk vil føre til at garantien på apparatet blir kansellert, og selskapet vårt vil ikke være ansvarlige for tapene det kan medføre.
- Dette apparatet er produsert for å brukes i hus, og det passer kun til kjøling og lagring av matvarer. Det er ikke passende for kommersiell eller felles bruk, og/eller for å lagre annet materiale enn matvarer. Selskapet vårt er ikke ansvarlige for tapene som kan oppstå i motsatt fall.

## Sikkerhetsadvarsler

- Ikke bruk flere uttak eller skjøteledning.
- Ikke plugg inn ødelagte, slitte eller gamle kabler.
- Ikke dra, bøy eller skad ledningen.



- Dette apparatet er designet for å brukes av voksne, ikke la barn leke med apparatet eller la dem henge i døra.
- Ikke plugg inn eller ut pluggen fra uttaket med våte hender for å unngå strømsjokk!
- Ikke plasser glassflasker eller drikkebokser i fryseren. Flasker eller bokser kan eksplodere.
- Ikke plasser eksplosivt eller brennbart materiale i kjøleskapet for din egen sikkerhet. Plasser drikke med høyere alkoholinnhold vertikalt og ved å lukke korkene deres skikkelig i kjølekammeret.
- Når du tar is som er laget i frysekammeret, ikke rør den, is kan føre til forfrysning og/eller kutt.
- Ikke rør frosne varer med våte hender! Ikke spis iskrem og iskuber rett etter du har tatt dem ut fra fryseren!
- Ikke frys ned mat som allerede har vært frossent etter at det har tint. Dette kan være helseskadelig og blant annet føre til matforgiftning.

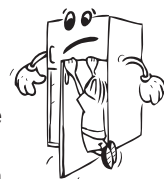



- Fiks tilbehøret i fryseren under transport for å unngå å skade det.

## Installere og bruke kombiskapet ditt

*Før du begynner å bruke kombiskapet ditt bør du legge merke til følgende punkter:*

- Driftspenningen for kombiskapet ditt er 220-240 v ved 50Hz.
- Vi tar ikke ansvar for skadene som følger av uordnet bruk.
- Plasser kombiskapet ditt på et sted der det ikke blir utsatt for direkte sollys.
- Apparatet ditt bør være minst 50 cm fra komfyrer, gassovner og varmeapparater, og det bør være minst 5 cm fra elektriske ovner.
- Kombiskapet ditt bør aldri brukes utendørs eller etterlatt i regn.
- Når kombiskapet plasseres ved siden av en dypfryser, bør det være minst 2 cm mellom dem for å unngå fukt på utsiden.
- Ikke plasser noen ting under kombiskapet ditt, og sett kombiskapet ditt på en passende plass slik at det er minst 15 rom over.
- De justerbare forbenene bør stabiliseres i en passende høyde for å la kombiskapet ditt operere på en stabil og riktig måte. Du kan justere benene ved å skru de med klokka (eller i motsatt retning). Dette bør gjøres før man plasserer matvarer i kjøleskapet.
- Før du bruker kombiskapet ditt, vask alle delene med varmt vann tilsatt en teskje natriumbikarbonat, og rens det så med rent vann og la det tørke. Sett alle delene på plass etter vasking.
- Installer lengdejusteringsplasten (den delen med sorte vaner på baksiden) ved å snu den 90° som vist i figuren for å unngå at kondenseren berører vegg.
- Kombiskapet bør plasseres mot en vegg med en fri distanse som ikke overskrider 75 mm.

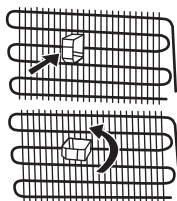

## Før du bruker kombiskapet ditt

- Når det brukes for første gang eller etter transport, la kombiskapet ditt stå oppreist i 3 timer før du plugger det inn for best bruk. Ellers kan du skade kompressoren.
- Kombiskapet ditt kan lukte litt når det brukes første gang; lukten vil gradvis forsvinne når kombiskapet ditt begynner å kjøle.

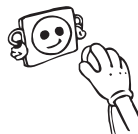

## DEL - 2. FUNKSJONER OG MULIGHETER

### Innstilling av termostat

#### Informasjon om LessFrost-teknologi

Takket være det omsluttende kjøleelementet tilby LessFrost-teknologi mer effektiv kjøling, færre krav til manuell avriming og mer fleksibelt oppbevaringsrom.

#### Коли освітлення та термостат розташовані зверху

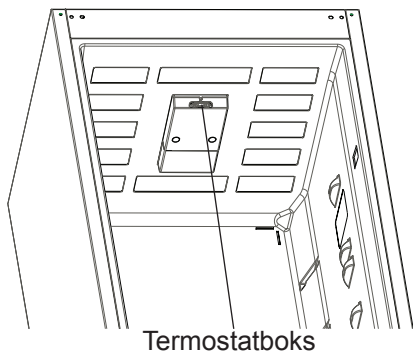

#### Коли освітлення та термостат розташовані збоку

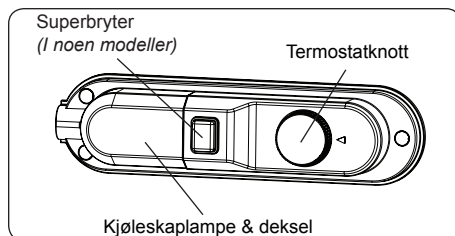

Termostaten regulerer automatisk temperaturen inne i kjøleskapet og i fryseren. Ved å vri bryteren fra innstillingene 1 til 5, kan man oppnå kaldere temperaturer.

**Viktig merknad:** Ikke prøv å rotere knappen mer en 1 stilling da det vil stoppe apparatet.

**1-3:** For å lagre mat i fryseren over kortere perioder, kan du sette bryteren mellom

**3-4:** For å lagre mat i fryseren over lengere perioder, kan du sette bryteren mellom .

**5:** For mer kjøling.

**Merk:** temperaturen i rommet rundt, temperaturen på nylig lagret mat og hvor ofte døren åpnes, virker inn på temperaturen i fryseren. Endre temperaturinnstillingen dersom det er nødvendig.

#### Hvis superswitch er tilgjengelig

**Superfrysing:** Denne bryteren skal også brukes som superfrysingsbryter. For maksimum frysekapasitet bør du slå på denne bryteren 24 timer før du legger fersk mat i fryseren. Når du har satt fersk mat inn, er det vanligvis tilstrekkelig å la bryteren være i PÅ-stillingen i 24 timer. For å oppnå lavere strømforbruk må du slå av denne bryteren 24 timer etter å ha lagt fersk mat i fryseren.

**Vinterbryter:** Hvis omgivelsestemperaturen er under 16 °C, brukes denne bryteren som vinterbryter, og det holder kjøleskapet ditt over 0 °C mens fryseren er under -18 °C i lav omgivelsestemperatur.

#### Advarsler for temperaturinnstillinger

- Omgivelsestemperaturen, temperaturen av den ferske lagrede mat og hvor ofte døren åpnes, påvirker temperaturen i kjøleseksjonen. Endre temperaturinnstillingen, hvis det er nødvendig.
- Det anbefales ikke å bruke kombiskapet når temperaturen er under 10°C.

- Temperaturinnstillingen bør settes ved å ta hensyn til hvor ofte døren åpnes og lukkes, hvor mye mat er lagret i kombiskapet og miljøet og plasseringen av apparatet.
- Når kombiskapet skal brukes for første gang, er vår anbefaling å la det fungere i 24 timer for å sikre at det er helt avkjølt. Døren må ikke åpnes og mat må ikke settes inne under denne perioden.
- Kombiskapet har en 5 minutters innebygd forsinkelsesfunksjon, som er utviklet for å hindre skader på kompressoren. Når strømmen slås på, vil kombiskapet begynne å fungere som normalt etter 5 minutter.
- Kombiskapet er laget for å operere i temperaturintervaller som er angitt i kravene, i henhold til klimaklassen som er angitt i informasjonsetiketten. Kombiskapet må ikke brukes ved temperaturer som er utenfor de oppgitte temperaturintervallene i forhold til kjøleeffekt.
- Dette apparatet er beregnet for bruk i en omgivelsestemperatur i 10°C - 38°C.

### **Klimaklasse og betydning:**

**T (tropisk):** Dette kjøleskapet er beregnet på bruk i omgivelsestemperaturer fra 16 °C til 43 °C.

**ST (subtropisk):** Dette kjøleskapet er beregnet på bruk i omgivelsestemperaturer fra 16 °C til 38 °C.

**N (temperert):** Dette kjøleskapet er beregnet på bruk i omgivelsestemperaturer fra 16 °C til 32 °C.

**SN (utvidet temperert):** Dette kjøleskapet er beregnet på bruk i omgivelsestemperaturer fra 10 °C til 32 °C.

### **Tilbehør**

#### **Isbitform**

- Fyll isterningsbrettet med vann og sett det i fryseboksen.
- Når vannet har frosset helt, kan du vri på isterningsbrettet som vist nedenfor for å løsne isbitene.

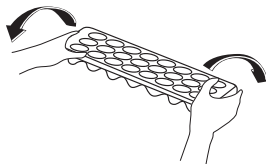
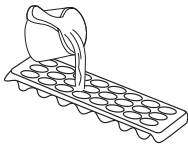

### Flaskeholder (På noen modeller)

For å unngå at flasker skal gli eller falle, kan du bruke flaskeholderen. Du unngår også klirring av flasker når du åpner og lukker døren.

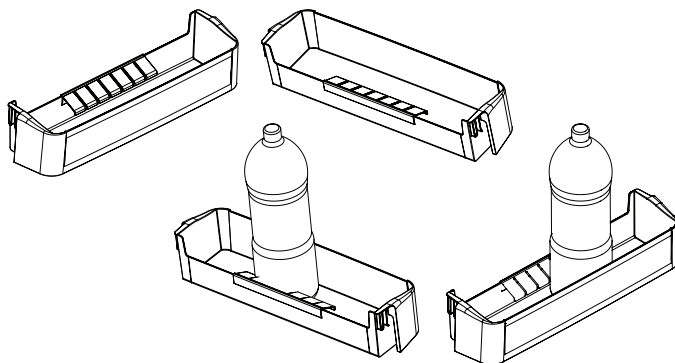
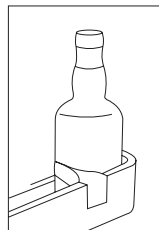

### Fuktighetsregulator (I noen modeller)

Når fuktighetsregulatoren er i lukket posisjon, gjør den at frisk frukt og grønnsaker kan oppbevares lenger.

I tilfelle grønnsaksskuffen er helt full, bør friskhetsskiven foran grønnsaksskuffen åpnes. Med denne blir luften i grønnsaksskuffen og fuktighetsgraden kontrollert og levetiden forlenges.

Hvis du oppdager kondens på glasshyllen, bør fuktighetsregulatoren settes i åpen stilling.

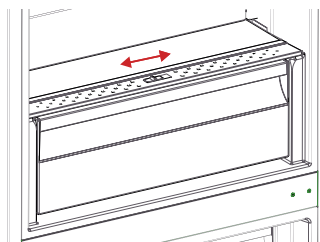

## **DEL - 3. Plassering av matvarer**

### **Kjøleskapet**

- For å redusere fuktighet og frostsamling, unngå å plassere væske i åpne beholdere i kjøleskapet. Frost samler seg gjerne i de kaldeste delene av fordampere og vil med tiden gjøre det nødvendig med hyppigere avising.
- Sett aldri varm mat i kjøleskapet. Varm mat bør kjøles i romtemperatur og plasseres slik at det er nødvendig luftsirkulasjon i kjøleskapet.
- Det bør ikke være noe som berører bakveggen i kjøleskapet, det forårsaker frost og emballasjen kan fryse fast til veggen. Åpne ikke døren til kjøleskapet for ofte.
- Plasser kjøtt og rensset fisk (innpakket i papir eller plastikk) som skal brukes innen 1-2 dager i den nedre delen av kjøleskapet (over skuffene). Dette er det kaldeste området i kjøleskapet og vil sikre de beste lagringsbetingelsene.
- Du kan legge frukt og grønnsaker i skuffene uten emballasje.
- For normale arbeidsforhold vil det være tilstrekkelig å justere temperaturinnstillinger på kjøleskapet ditt til +4 °C.
- Temperaturen i kjølerommet bør være i området 0-8 °C, fersk mat fryser og råtner under 0 °C, bakteriemengde øker og ødelegger maten over 8 °C.
- Ikke plasser varm mat i kjøleskapet umiddelbart, vent til temperaturen går ned. Varm mat øker temperaturen i kjøleskapet ditt, og fører til matforgiftning og unødvendig ødeleggelse av mat.
- Kjøtt, fisk, osv., bør lagre i kjøperommet for mat, grønnsaksrommet foretrekkes for grønnsaker (om tilgjengelig).
- For å unngå kryssforurensing blir kjøttprodukter og frukt og grønnsaker ikke lagret sammen.
- Mat bør plasseres i kjøleskapet i lukkede beholdere eller tildekket for å forhindre fuktighet og odører.

### **Fryserrom**

- Fryseren brukes til å lagre dypfrost eller frossen mat i lengre perioder og til å lage isbiter.
- For å fryse fersk mat, kontroller at maten som skal fryses er mest mulig i kontakt med fryseflaten.
- Legg ikke fersk mat ved siden av frossen mat, da det den frosne maten kan tine.
- Når du fryser fersk mat (f.eks. kjøtt, fisk og malt kjøtt), porsjoner maten i porsjoner du bruker på en gang.
- Når fryseren er avisert, sett maten tilbake i fryseren og husk å bruke maten innen kort tid.
- Sett aldri varm mat i fryseren, det vil forringe den frosne maten.
- For å lagre frossen mat: instruksjonene på emballasjen må alltid følges nøye, og dersom det ikke er noen informasjon på pakken, bør ikke mat oppbevares mer enn i tre måneder fra innkjøpsdatoen.
- Når du kjøper frossen mat bør du kontrollere at maten har vært frosset på riktig temperatur og at emballasjen er intakt.
- Frossen mat bør transporteres i passende beholdere for å bevare matens kvalitet, og

plasseres i fryser så raskt som mulig.

- Dersom en pakke med frossen mat viser tegn på fuktighet og er svellet opp, er det sannsynlig at den har vært oppbevart i uegnet temperatur og at innholdet er forringet.
- Levetiden til frossen mat avhenger av romtemperatur, termostatinnstilling, hvor ofte døren åpnes, mattype og hvor lang tid det tar å frakte maten hjem fra butikken. Følg alltid instruksjonene på pakken, og overhold alltid maksimums holdbarhetsdato som er indikert på pakken.
- Merk: dersom du ønsker å åpne frysedøren rett etter at du nettopp har lukket den, vil den være vanskelig å åpne. Det er helt normalt! Når fryseren stabiliserer seg, vil døren lett la seg åpne.

#### **Viktig merknad:**

- *Frossen mat, når tint, skal tilberedes akkurat som ferskvarer. Hvis de ikke kokes etter å tines, de må ALDRI fryses på nytt.*
- Smaken av krydder på kokte retter (anis, basilikaen, brønnkarse, eddik, diverse krydder, ingefær, hvitløk, løk, sennep, timian, merian, sort pepper, etc.) endrer og de forutsetter en sterk smak når de lagres i en lang periode. Du må derfor bare legge en liten mengde krydder hvis du planlegger å fryse, eller ønsket krydder bør legges etter at maten er opptint.
- Lagringsperioden av mat avhenger av oljen som anvendes. Egnede oljer er margarin, kalv fett, olivenolje og smør, og uegnede oljer er peanøttolje og svinefett.
- Maten i væskeform bør fryses i plast kopper og andre maten bør fryses i plast eller poser.

<b>Fisk og Kjøtt</b>	<b>Forberedelse</b>	<b>Oppbevaringstid (måned)</b>	<b>Tiningstid i romtemperatur -timer-</b>
<b>Storfekjøtt biff</b>	Pakk for frysing i beleilige porsjoner	6-10	1-2
<b>Lammekjøtt</b>	Pakk for frysing i beleilige porsjoner	6-8	1-2
<b>Kalvesteik</b>	Pakk for frysing i beleilige porsjoner	6-10	1-2
<b>Kalveterninger</b>	I små biter	6-10	1-2
<b>Saueterninger</b>	I biter	4-8	2-3
<b>Kjøttdeig</b>	I beleilige porsjoner, pakk uten å krydre	1-3	2-3
<b>Innvoller (biter)</b>	I biter	1-3	1-2
<b>Pølse/Salami</b>	Må pakkes selvom det er film-belagt		Til tint
<b>Kylling og kalkun</b>	Pakk for frysing i beleilige porsjoner	7-8	10-12
<b>Gås/And</b>	Pakk for frysing i beleilige porsjoner	4-8	10
<b>Hjortedyr, kanin, villsvin</b>	2.5 kg porsjoner uten bein	9-12	10-12
<b>Ferskvannsfisk (Ørret, Karpe, Gjedde, Malle)</b>	Bør bli vasket og tørket etter grundig	2	Til den er tint
<b>Mager fisk (abbor, piggvar og flyndre)</b>	vasket på innsiden og skalert, halen og hode	4-8	Til den er tint
<b>Fet fisk (Bonito, makrell, blue fish, Ansjos)</b>	bør bli kuttet av hvor det er nødvendig.	2-4	Til den er tint
<b>Krepsdyr</b>	Renskes og puttes i poser	4-6	Til den er tint
<b>Kaviar</b>	I pakken sin, i alumini- um- eller plastkopp	2-3	Til den er tint
<b>Snegle</b>	I saltvann i aluminium- eller plastkopp	3	Til den er tint

<b>Frukt og grønnsaker</b>	<b>Forberedelse</b>	<b>Oppbevaringstid (måned)</b>	<b>Tiningstid i romtemperatur -timer-</b>
<b>Blomkål</b>	Fjern bladene og del stilkene i deler. La den ligge i sitronvann	10-12	Kan brukes fryst
<b>Brekkbønner, franske bønner</b>	Vask de og kutt i små biter.	10-13	Kan brukes fryst
<b>Erter</b>	Skrell og vask de	12	Kan brukes fryst
<b>Sopp og asparges</b>	Vask de og kutt i små biter	6-9	Kan brukes fryst
<b>Kål</b>	I vasket tilstand	6-8	2
<b>Aubergine</b>	Skjær opp i 2 cm lange biter etter vasking	10-12	Sett fatene fra hverandre
<b>Mais</b>	Vask og pakk i sin egen kolbe eller i korn	12	Kan brukes fryst
<b>Gulrot</b>	Vask de og kutt i skiver	12	Kan brukes fryst
<b>Paprika</b>	Fjern stilkene, del i to og ta vekk frøene	8-10	Kan brukes fryst
<b>Spinat</b>	Vasket	6-9	2
<b>Eple og pære</b>	Del ved skrelle skallet	8-10	(I frysen) 5
<b>Aprikos og fersken</b>	Del i to og ta vekk frøene	4-6	(I frysen) 4
<b>Jordbær og bringebær</b>	Vask og rens	8-12	2
<b>Tilberedt frukt</b>	I en kopp, i tillegg til 10% sukker	12	4
<b>Plommer, kirsebær, sure kirsebær</b>	Vask og fjern stilkene	8-12	5-7



Meieriprodukter og bakverk		Forberedelse	Oppbevaringstid (måned)	Lagringsforhold	
Pakket (homogenisert) melk		I sin egen pakke	2-3	Bare homogenisert melk	
Ost (utenom hvit ost)		I skiver	6-8	Kan være i sin egen pakke for kort oppbevaringstid. Bør bli pakket med plastfolie for langvarig oppbevaring.	
Smør, margarin		I sin egen pakke	6		
Egg (*)	Eggehviter		10-12	30 gram av den tilsvarer en eggeplomme.	I en lukket kopp
	Eggemiks (Eggehvite-eggeplomme)	Hvis den er blandet godt, en klype salt eller sukker legges til for å hindre at den blir for tykk	10	50 gram av den tilsvarer en eggeplomme.	
	Eggeplomme	Hvis den er blandet godt, en klype salt eller sukker legges til for å hindre at den blir for tykk	8-10	20 gram av den tilsvarer en eggeplomme.	

(\*) Det bør fryses med skall. Eggehviten og eggeplommen bør fryses separat eller godt blandet.

	Oppbevaringstid (måned)	Tiningstid i romtemperatur (timer)	Tiningstid i ovn (minutter)
<b>Brød</b>	4-6	2-3	4-5 (220-225 °C)
<b>Kjeks</b>	3-6	1-1,5	5-8 (190-200 °C)
<b>Pai</b>	1-3	2-3	5-10 (200-225 °C)
<b>Tart</b>	1-1,5	3-4	5-8 (190-200 °C)
<b>Filodeig</b>	2-3	1-1,5	5-8 (190-200 °C)
<b>Pizza</b>	2-3	2-4	15-20 (200 °C)

## DEL - 4. RENGJØRING OG VEDLIKEHOLD

- Trekk ut støpselet før du rengjør.



- Vask ikke ved å helle vann.



- Kombiskapet bør rengjøres regelmessig ved hjelp av en blanding av soda og lunket vann.

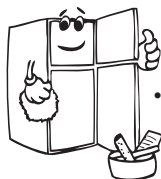
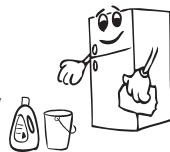

- Rengjør de uttakbare delene for seg med flytende såpe og vann. Ikke vask delene i oppvaskmaskin.



- Bruk ikke produkter med slipemiddel, løsemidler eller såpe. Etter vask skyller du med rent vann og tørker forsiktig. Når rengjøringen er fullført, setter du i støpselet med tørre hender.

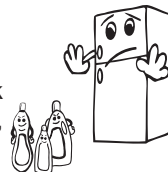

- Du bør rengjøre kondenseren med børste minst én gang i året for å spare strøm og øke ytelsen.

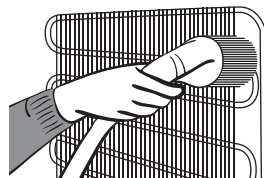

## Avising Kjøleskapet:

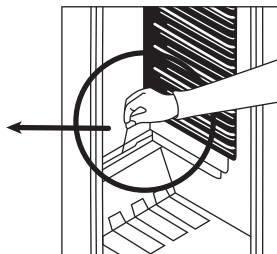
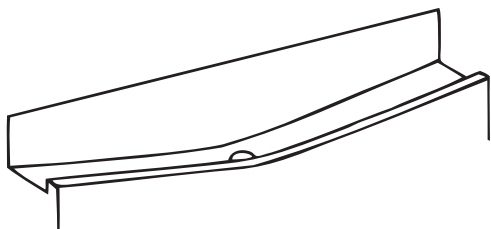

- Avising foregår automatisk i kjøleskapet, avisingsvannet samles i avløpsbrettet og fordampner automatisk.
- Avløpsbrettet og avløpshullet bør rengjøres regelmessig med avisings plugg for avløp for å forhindre at vannet samler seg nederst i kjøleskapet i istedenfor å renne ut.
- Du kan også helle  $\frac{1}{2}$  glass vann i avløpet for å rengjøre på innsiden.

## Fryseboks

- Isen som dekker hyllene i frysedelen, må fjernes regelmessig.
- Ikke bruk skarpe metallgjenstander ved avrimingen. Det kan føre til at kjølekretsen punkteres, og at enheten får skader som ikke kan repareres. Bruk plastskrapen som følger med.
- Når det er mer enn 5 mm med is på hyllene, må de avrimes.
- Før avrimingen starter, pakker du maten inn i avisepapir og legger den på et kjølig sted slik at temperaturen holdes lav så lenge som mulig.
- Hvis du ønsker å framskynde avrimingsprosessen, plasserer du en eller flere boller med varmt vann i frysedelen.
- Tørk av innsiden av frysedelen med en svamp eller en ren klut.
- Når enheten er avrimet legger du maten tilbake i fryseren og passer på å bruke den innen kort tid.

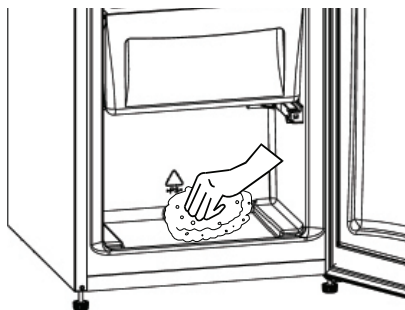

## Å skifte ut LED-lys

Dersom kjøleskapet ditt har LED-belysning, vennligst kontakt kundeservice, ettersom lyset kun bør skiftes ut av berettigede fagfolk.

## **DEL - 5. TRANSPORT OG FLYTTING AV KOMBISKAPET**

### Transport og flytting av kombiskapet

- Den originale emballasjen og polystyrenen (PS) kan dekket over dersom det er nødvendig.
- Under transport bør kombiskapet bindes fast med et bredt bånd eller et sterkt tau. Reglene på esken i bølgepapp må følges under transport.
- Før transport eller flytting av kombiskapet til et nytt sted, må alle løse deler (f.eks. hyller, skuffer...) taes ut eller festes med bånd for å unngå risting.

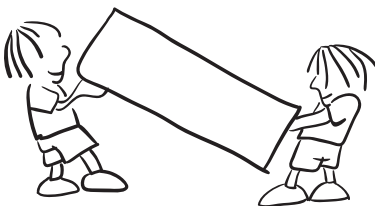

**Bær kombiskapet i oppreist posisjon!**

### Flytte døre (På noen modeller)

Du kan flytte dørene på kombiskapet. Kontakt Gram service for dette.

## **DEL - 6. FØR DU TAR KONTAKT MED GRAM SERVICE**

Dersom kombiskapet ikke virker som det skal, kan det skyldes et mindre problem. For å spare tid og penger, bør du derfor sjekke følgende før du tilkaller en elektriker:

### **Dersom kombiskapet ikke virker:**

#### **Kontroller om:**

- Det ikke er noen strømtilførsel.
- Hovedbryteren til strømmen er slått av.
- Termostaten står på «• ».
- Det er noe galt med kontakten. For å kontrollere dette, plugges du inn et apparat du vet virker i samme kontakt.

### **Dersom kombiskapet virker dårlig:**

#### **Kontroller at:**

- Du ikke har overfylt kombiskapet.
- Dørene er ordentlig lukket.
- Det ikke er støv på kondensatoren.
- Det er nok plass ved bak- og sideveggene.

### **Kombiskapet lager lyd:**

Kjølemiddelet som sirkulerer i kjølekretsen kan lage en lav lyd (boblende lyd) selv når kompressoren ikke arbeider. Dette er helt normalt. Dersom lydene er annerledes, kontroller følgende:

- At kombiskapet står plant.
- At ingenting berører innerveggen.
- Om ting på toppen av kombiskapet vibrerer.

### **Hvis det er vann i den nederste delen av apparatet:**

Avløpet for avisingsvannet er tett (Bruk avisings avløpsplugg til å rengjøre avløpet).

### **Anbefalinger**

- For å få bedre plass og for penere utseende, er "kjøleseksjonen" til dette apparatet plassert inne i bakveggen til kjøleskapet. Når kjøleskapet er på er denne veggen dekket med frost eller vanndråper ettersom om kompressoren er på eller av. Dette er helt normalt. Kjøleskapet trenger bare avisning dersom et veldig tykt frostlag samler seg på veggen.
- Dersom apparatet ikke brukes på lang tid (for eksempel i sommerferien). Avis og rengjør apparatet og la døren stå åpen for å unngå muggdannelse og lukt.
- For å slå apparatet helt av, trekk ut hovedstøpselet (mens du rengjør og når dørene står åpne).

## Tips for lagring av energi

- 1 - Installer apparatet på et kjølig, godt ventilert rom, men ikke i direkte sollys og ikke i nærheten av varmekilden (radiator, komfyr .. osv). Ellers bruker en isolerende plate.
- 2 - Tillat menighet mat og drikke for å kjøle ned utsiden av apparatet.
- 3 - W høne tine frossen mat, plasserer den i kjøleseksjonen. Den lave temperaturen på frossen mat vil bidra til å kjøle ned kjøleseksjonen når den tiner. Så det fører til energisparing. Dersom den frosne maten er lagt ut, fører det til sløsing av energi.
- 4 - Når du setter drikke og hjemmelaget mat i kjøleskapet, sørg for at de er i et lukket bolle. Ellers vil fuktigheten i apparatet stige. Dette vil gjøre driftstid lengre. Bevaring av drikke og hjemmelaget mat i lukkede boller vil også unngå forringelse av lukt og smak.
- 5 - W høne å plassere mat og drikke, åpner døren så kort som mulig.
- 6 - Hold tett deksler av ulike tempreature sammen i apparatet (Skarpere, chiller ... etc).
- 7 - Dør pakning må være ren og smidig. Skift pakninger hvis slitt.

## DEL - 7. KOMBISKAPETS ROM OG DELER

Apparatet er ikke beregnet å brukes som et innebygget apparat.

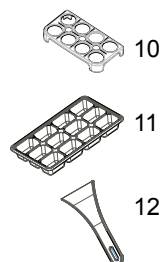
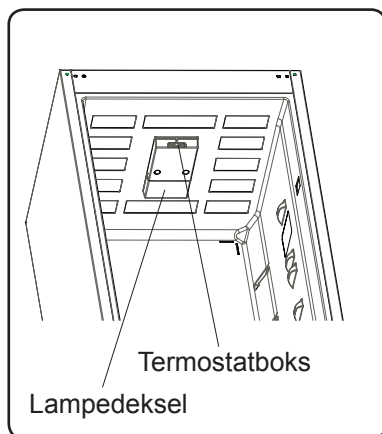
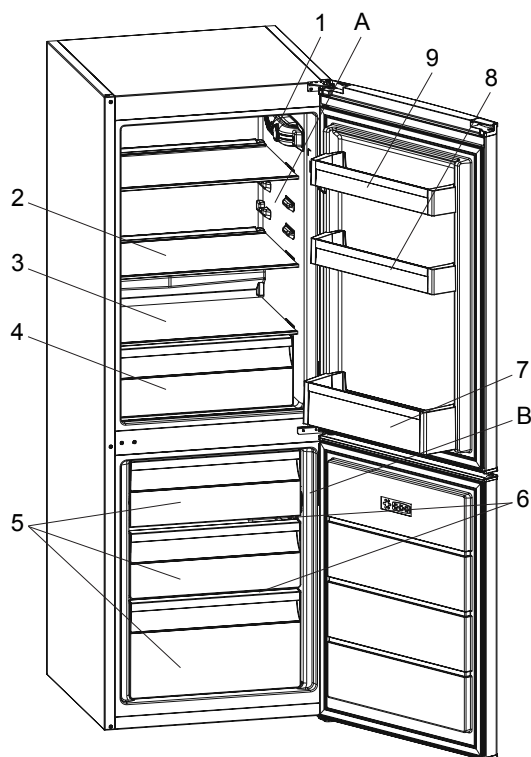

Denne presentasjonen er kun til informasjon om apparatets deler.  
Delene kan variere avhengig av apparatmodellen.

A) Kjøleledel  
B) Fryser

- |                                   |                             |
|-----------------------------------|-----------------------------|
| 1) Termostatboks                  | 7) Flaskehylle              |
| 2) Glasshyller                    | 8) Justerbar hylle på døren |
| 3) Glasshylle over grønnsaksskuff | 9) Dørhylle                 |
| 4) Grønnsaksskuff                 | 10) Eggholder               |
| 5) Fryseskuffe                    | 11) Isbitform               |
| 6) Fryser glasshyller             | 12) Isskrape                |

### Generelle merknader

**Ferskmatrom (kjøleskap):** Mest effektiv energibruk er sikret i konfigurasjonen med skuffene i den nedre delen av apparatet, og hyllene jevnt fordelt, plasseringen av dørskuffer påvirker ikke energiforbruket.

**Fryserom (fryser):** Mest effektiv energibruk er sikret i konfigurasjonen med skuffene og beholderne i standard posisjon.

## Mål

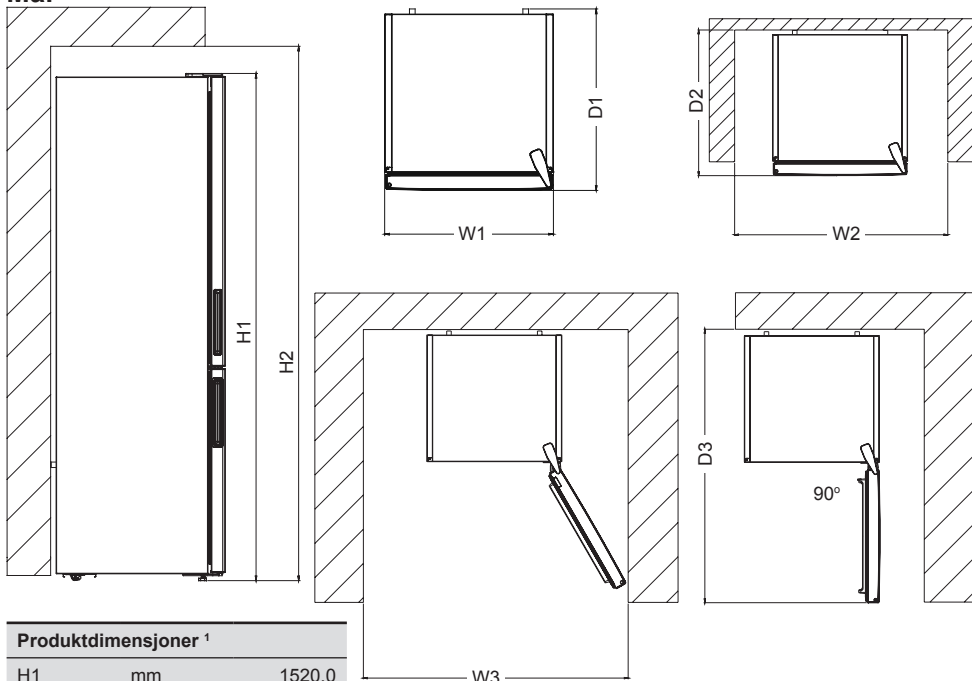

### Produktdimensjoner <sup>1</sup>

H1	mm	1520,0
W1	mm	540,0
D1	mm	595,0

<sup>1</sup> høyden, vidden og dybden til apparatet uten håndtak og føtter

### Nødvendig plass under bruk <sup>2</sup>

H2	mm	1670,0
W2	mm	640,0
D2	mm	692,8

<sup>2</sup> høyden, vidden og dybden til apparatet inkludert håndtaket, pluss nødvendig plass for fri sirkulering av luftkjøling

### Nødvendig plass under bruk <sup>3</sup>

W3	mm	650,2
D3	mm	1137,9

<sup>3</sup> høyden, vidden og dybden til apparatet inkludert håndtaket, pluss nødvendig plass for fri sirkulering av luftkjøling, pluss nødvendig plass for å kunne åpne døren til den minste vinkelen som lar deg fjerne alt innvendig utstyr



## **DEL - 8. TEKNISK DATA**

Den tekniske informasjonen kan finnes på typeskiltet på innsiden av apparatet og på energimerket.

QR-koden på energimerket levert med apparatet viser til en nettlinke til informasjon om apparatets ytelse i EU EPREL-databasen.

Lagre energimerket sammen med brukermanualen og alle andre dokumenter apparatet ble levert med.

Det er også mulig å finne den samme informasjonen i EPREL via lenken <https://eprel.ec.europa.eu> og modellnavnet og produktnummeret du finner på apparatets typeskilt.

Se lenken [www.theenergylabel.eu](http://www.theenergylabel.eu) for detaljert informasjon om energimerket.

## **DEL - 9. INFORMASJON TIL TESTINSTITUTT**

Installasjon og forberedelse av apparatet for EcoDesign-verifisering skal skje i samsvar med EN 62552. Krav til ventilasjon, dimensjoner med anbefalte minsteavstander og åpning bak skal være som beskrevet i denne bruksanvisningens. Ta kontakt med produsenten for ytterligere informasjon, inkludert lasteplaner.

## **DEL - 10. KUNDESTØTTE OG SERVICE**

Bruk alltid originale reservedeler.

Når du tar kontakt med vårt autoriserte servicesenter, påse at du har følgende informasjon tilgjengelig: Modell, serienummer.

Informasjonen kan finnes på typeskiltet.

Du finner klassifiseringsetiketten i kjølesonen på venstre nedre side .

De originale reservedelene til noen spesifikke komponenter er tilgjengelige i minst 7 eller 10 år, basert på komponenttypen, fra markedsføring av den siste enheten i modellen.

[www.gram.dk](http://www.gram.dk)

[www.gram.se](http://www.gram.se)

[www.gram.no](http://www.gram.no)

[www.gram.fi](http://www.gram.fi)



FI

TULIPALO

**Varoitus;** Tulipalon / Syttyvien materiaalien vaara

# Sisältö

<b>ENNEN LAITTEEN KÄYTTÖÖNOTTOA .....</b>	<b>91</b>
Yleiset varoitukset .....	91
Turvallisuusohjeita .....	94
Varotoimenpiteitä .....	94
Asennus ja käyttö .....	95
Ennen laitteen käyttöönottoa .....	95
<b>ERILAISIA TOIMINTOJA JA MAHDOLLISUUKSIA.....</b>	<b>96</b>
Lämpötilan säätö .....	96
Tietoja Less Frost -tekniikasta .....	96
Lämpötila-asetuksiin liittyvät varoitukset .....	96
Lisävarusteet .....	97
Jääpalarasia.....	97
Pullopodin.....	98
<b>RUOAN JÄRJESTELEMINEN LAITTEESEEN.....</b>	<b>98</b>
Jääkaappiosa .....	98
Pakastinosa .....	99
<b>PUHDISTUS JA HUOLTO .....</b>	<b>100</b>
Jääkaappiosan sulatus .....	101
Pakastinosan sulatus.....	101
<b>KULJETUS JA SIJOITUSPAIKAN VAIHTAMINEN .....</b>	<b>102</b>
Oven kätisyiden vaihtaminen.....	102
<b>ENNEN KUIN OTAT YHTEYTTÄ GRAM-HUOLTOON .....</b>	<b>103</b>
Vihjeet energian säästämiseksi .....	104
<b>LAITTEEN OSAT .....</b>	<b>105</b>
Mitat.....	106
<b>TEKNISET TIEDOT .....</b>	<b>107</b>
<b>TIETOJA TESTAUSLAITOKSILLE .....</b>	<b>107</b>
<b>ASIAKASPALVELU JA HUOLTO .....</b>	<b>107</b>

## **LUKU - 1. ENNEN LAITTEEN KÄYTTÖÖNOTTOA**

### **Yleiset varoitukset**

**! VAROITUS:** Pidä ilmanvaihtoaukot , esteettöminä.

**! VAROITUS:** Älä käytä muita kuin valmistajan suosittelemia mekaanisia laitteita tai muita keinoja sulatuksen nopeuttamiseksi..

**! VAROITUS:** Älä käytä sähkölaitteita elintarvikkeiden varastointilaitteessa, elleivät ne ole valmistajan suosittelemia tyyppejä.

**! VAROITUS:** Älä vahingoita kylmäaineen virtapiiriä.

**! VAROITUS:** Välttääksesi vaaran laitteen epävakaudesta johtuen, laite pitää kiinnittää ohjeiden mukaisesti.

**! VAROITUS:** Varmista laitteen sijoituksen aikana, että virtajohto ei jää kiinni ja että se ei ole vaurioitunut.

**! VAROITUS:** Älä sijoita jatkopistorasioita tai siirrettäviä virtalähteitä laitteen taakse.

 Mallissa, jossa on R600a:ta (jähdytysneste isobutaani): tämä on ympäristöystävällistä luonnonkaasua, mutta myös tulenarkaa. Kun laitetta kuljetetaan ja asennetaan, on huolehdittava siitä, ettei mikään jäähdytyslaitteen osa vaurioidu. Mikäli vaurio on tapahtunut, vältä avotulta ja kipinöiviä lähteitä ja tuuleta huonetta, johon laite on sijoitettu, muutaman minuutin ajan.

- Älä säilytä laitteessa räjähtäviä aineita, kuten syttyviä ponneaineita sisältäviä aerosolitölkkejä.
- Tämä laite on tarkoitettu käytettäväksi kotitalouksissa ja muissa samankaltaisissa paikoissa, kuten:
  - keittiöhenkilöstön tiloissa kaupoissa, toimistoissa ja muissa työympäristöissä

- maatilan taloissa, hotelleissa ja motelleissa asukkaita varten ja muissa asuinympäristöissä
- muissa majoitusympäristöissä;
- catering-palveluissa ja muissa ei-kaupallisissa käyttötarkoituksissa.
- Jos laitteen pistoke ei sovi pistorasiaan, valtuutetun sähköasentajan tai vastaavan pätevän henkilön pitää vaihtaa se, vaaran välttämiseksi.
- Tätä laitetta ei ole tarkoitettu sellaisten henkilöiden (mukaan lukien lapset), käyttöön, joiden fyysinen tai henkinen toimintakyky on rajoittunut tai joilla ei ole kokemusta ja tietoa, ellei heitä valvota tai opasteta laitteen käytössä. Heidän turvallisuudestaan vastuussa olevan henkilön tulee tehdä se.. Lapsia tulee valvoa, jotta he eivät leiki laitteella.
- Maadoitettu pistoke on liitetty laitteen virtajohtoon. Tätä pistoketta tulee käyttää maadoitetun 16 ampeerin pistorasian kanssa. Jos sinulla ei ole tällaista pistorasiaa asunnossasi, pyydä että valtuutettu sähköasentaja asentaa sellaisen.
- 3-8 vuotiaat saavat täyttää ja tyhjentää jäähdytyslaitteita. Lasten ei tulisi puhdistaa tai huoltaa laitetta. Eritäin nuorten lasten (0-3 vuotta) ei tulisi käyttää laitteita. Nuorten lasten (3-8 vuotta) ei tulisi käyttää laitetta, ellei heitä valvota jatkuvasti turvallisuuden varmistamiseksi. Vanhemmat lapset (8-14 vuotta) ja fyysisesti tai psyykkisesti heikkokuntoiset tai estyneet ihmiset voivat käyttää laitteita, jos heitä joko valvotaan, tai heitä on neuvottu, kuinka laitetta käytetään turvallisesti. Fyysisesti tai psyykkisesti heikkokuntoisten henkilöiden ei tulisi käyttää laitteita, ellei heitä valvota jatkuvasti.

- Tätä laitetta voivat käyttää 8-vuotiaat ja sitä vanhemmat lapset sekä henkilöt joiden fyysinen, aistinvarainen tai henkinen toimintakyky on rajoittunut tai joilla ei ole aikaisempaa kokemusta tai tietoa laitteen käytöstä, jos heitä valvotaan tai opastetaan laitteen käytössä turvallisella tavalla ja he ymmärtävät laitteen käyttöön liittyvät vaarat.
- Jos virtajohto on vaurioitunut, valtuutetun sähköasentajan tai vastaavan pätevän henkilön pitää vaihtaa se, vaaran välttämiseksi.
- Tätä laitetta ei ole suunniteltu käytettäväksi yli 2000 m:n korkeudessa.

### **Seuraathan seuraavia ohjeita välttääksesi ruuan saastumisen ja pilaantumisen:**

- Oven auki pitäminen pitkän aikaa voi aiheuttaa huomattavan lämpötilan nousun laitteen säilytyslokerossa.
- Puhdista säännöllisesti pinnat, jotka ovat kosketuksissa ruuan kanssa.
- Säilytä raaka liha ja kala sopivissa säilytysastioissa jääkaapissa siten, että ne eivät koske ja niistä ei valu mitään muihin ruokiin.
- Kahden tähden pakastetun ruuan säilytyslokerot sopivat esipakastetun ruuan säilyttämiseen sekä jäätelön ja jääpalojen tekemiseen.
- Yhden kahden ja kolmen tähden säilytyslokerot eivät sovi tuoreen ruuan pakastamiseen.
- Jos jäädytyslaitetta (jääkaappilaite) pidetään tyhjänä pitkän aikaa, laita se pois päältä, sulata, puhdista ja kuivaa se ja jätä ovi auki estääksesi homeen muodostumiseen jääkaapissa.

## Turvallisuusohjeita

- **Varoitus:** Huolehdi siitä, etteivät laitteen jäähdytysaukot tukkiudu.
- Älä käytä mekaanisia laitteita tai muitakaan keinotekoisia keinoja kiihdyttääksesi sulamisprosessia.
- Älä käytä sähkölaitteita laitteen sisällä.
- Jos tämä laite on hankittu vanhan laitteen tilalle, jossa on lukko, riko tai irrota vanhan laitteen lukko turvatoimenpiteenä ennen laitteen varastointia, jotta lapset eivät voi lukita itseään kaappiin ja joudu hengenvaaraan.
- Vanhat jääkaapit ja pakastimet sisältävät eristysmateriaaleja ja CFC-kylmäaineita. Huolehdi siksi siitä, ettet vahingoita ympäristöä hävittäessäsi vanhan laitteesi. Mikäli sinulla on jotakin kysyttävää, ota yhteys paikalliseen viranomaiseen tai kauppiaseesi. Huolehdi siitä, etteivät laitteen putket vaurioitu ennen sen toimittamista asianmukaiseen kierrätyspisteeseen.



Tämän laitteen merkintä perustuu käytettyjä sähkö- ja elektroniikkalaitteita (waste electrical and electronic equipment - WEEE) koskevaan direktiiviin 2002/96/EG. Tämä direktiivi määrittää käytettyjen laitteiden palautus- kierrätys säännökset koko EU:n alueella.

### Tärkeää:

Lue tämä käyttöohje ennen tämän laitteen asennusta ja kytkemistä pistorasiaan. Valmistajalla ei ole vastuuta seurauksista, jotka johtuvat käyttöohjeesta poikkeavalla tavalla suoritetusta asennuksesta tai käytöstä.

### Varotoimenpiteitä

- Älä käytä jakopistorasioita tai rinnakkaisliitännöitä. Ne voivat aiheuttaa ylikuumentumista ja palamista.
- Älä käytä vanhoja, kuluneita jatkojohtoja.
- Älä vedä, taivuta tai vaurioita johtoa.



- Älä anna lasten leikkiä laitteella. Lapset eivät saa koskaan istua laatikkojen/hyllyjen päällä eivätkä riippua ovesta.
- Älä vahingoita jäähdytysjärjestelmää, jossa kylmäaine kiertää, poralla tai terävillä esineillä. Haihduttimen kaasukanavien, jatkoputkien tai pinnoitteen rikkoontuessa ulos pääsevä kylmäaine voi aiheuttaa ihoärsytystä ja silmävaurioita.

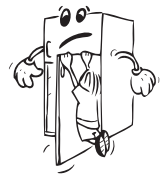

- Älä kytke verkkojohtoa tai irrota sitä pistorasiasta märin käsin sähköiskun välttämiseksi!
- Älä laita nesteitä sisältäviä lasipulloja tai tölkkejä pakastimeen (eikä missään tapauksessa hiilihappopitoisia nesteitä), koska ne voivat rikkoutua pakastuksen aikana.



- Pullot, jotka sisältävät alkoholia, täytyy sulkea hyvin ja ne on laitettava laitteeseen pystyasentoon.
- Älä koske pakasteisiin märin käsin! Vältä syömästä jäätelöä tai jääpaloja välittömästi sen jälkeen, kun ne on otettu pois pakastimesta!
- Jos verkkojohto on vaurioitunut, sen saa vaihtaa valtuutettu sähköasentaja tai vastaava pätevä henkilö.



## Asennus ja käyttö

Lue seuraavat kohdat huolellisesti ennen jääkaappipakastimen käyttöä:

- Laitteen käyttöjännite on 220-240 V / 50 Hz.
- Laitteen sähköjohtoon on asennettu maadoitettu pistoke. Tätä pistoketta tulee käyttää 16 ampeerin maadoitetun pistorasian kanssa. Ellei asunnossasi ole maadoitettua pistorasiaa, pyydä valtuutettua sähköasentajaa asentamaan sellainen.
- Valmistaja ei vastaa vahingoista, jotka syntyvät laitteen maadoittamattomasta käytöstä.
- Aseta laite paikkaan, jossa se ei altistu suoralle auringonvalolle.
- Laite on sijoitettava vähintään 50 cm:n etäisyydelle liesistä, kaasu-uuneista ja lämpölähteistä sekä vähintään 5 cm:n etäisyydelle sähköuuneista.
- Laitetta ei saa käyttää ulkotiloissa tai altistaa sateelle.
- Jos laite on sijoitettu pakastimen viereen, laitteiden on oltava vähintään 2 cm:n etäisyydellä toisistaan, jottei ulkopinnoille muodostu kosteutta.
- Älä aseta laitteen päälle mitään ja aseta laite sellaiseen paikkaan, jossa sen ympärillä on vähintään 15 cm tyhjää tilaa.
- Laitteen etujalat ovat säädettävät, ja ne on säädettävä sopivalle korkeudelle laitteen vakaan ja kunnollisen toiminnan takaamiseksi. Jalat voi säätää kääntämällä niitä myötä- tai vastapäivään. Jalat on säädettävä ennen kuin laitteen sisään asetetaan elintarvikkeita.
- Ennen laitteen käyttöönottoa kaikki osat on pestävä lämpimällä vedellä, johon on lisätty teelusikallinen ruokasoodaa, ja sen jälkeen huuhdeltava puhtaalla vedellä ja kuivattava. Laita kaikki osat takaisin paikalleen puhdistuksen jälkeen.



## Ennen laitteen käyttöönottoa

- Anna laitteen olla pystyasennossa 3 tunnin ajan ennen verkkovirtaan kytkemistä (kuljetuksen jälkeen tai ennen ensimmäistä käyttöönottoa). Muutoin kompressorin voi vaurioitua.
- Laite voi hieman haista ottaessasi sen käyttöön ensimmäistä kertaa; haju häviää, kun laite kylmenee.

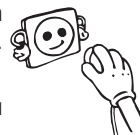



## LUKU - 2. ERILAISIA TOIMINTOJA JA MAHDOLLISUUKSIA

### Lämpötilan säätö

#### Tietoja Less Frost -tekniikasta

Wrap around -haihduttimen ansiosta LessFrost-tekniikka tarjoaa tehokkaamman jäähdytyksen, vähäisemmän tarpeen manuaaliselle huurteenpoistolle ja joustavamman varastointitilan.

Kun valo ja termostaatti sijaitsevat  
päällä

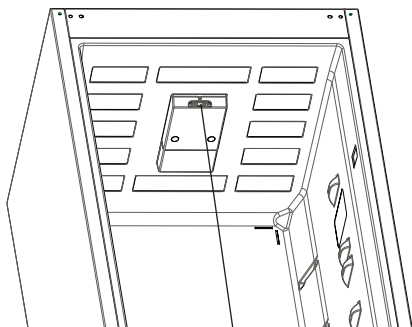

Termostaatti

Kun valo ja termostaatti sijaitsevat  
sivulla

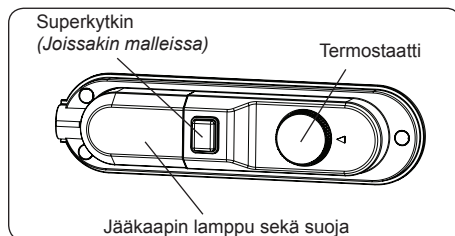

Termostaatti säätää automaattisesti sekä jääkaapin että pakastimen lämpötilan. Kun nuppia kierretään asennosta 1 asentoon 5, saadaan kylmemmät lämpötilat aikaan.

**Tärkeä huomautus:** Älä kierrä nuppia asennon 1 ohi, koska tämä sammuttaa laitteen.

#### Pakastimen & jääkaapin lämpötilan säätö;

- 1 – 2: Tavallista vähäisempi jäähdytys - lyhytaikaista ruoan säilyttämistä varten pakastinosassa
- 3 – 4: Normaali käyttö
- 5 : Eriyisen voimakas jäähdytys - tuoreen ruoan pakastamista varten. Kun ruoat ovat pakastuneet riittävästi, säädin on asetettava takaisin aikaisempaan asentoon.

#### Jos tehokytkin on käytettävissä

**Tehopakastus:** Tätä kytkintä käytetään tehopakastuskytkimenä. Käännä tämä kytkin päälle 24 tuntia ennen uusien elintarvikkeiden laittamista pakastimeen, jotta pakastus tapahtuu mahdollisimman tehokkaasti. Yleensä kytkimen pitäminen päällä 24 tunnin ajan riittää uusien elintarvikkeiden pakastamisen yhteydessä. Käännä tämä kytkin pois päältä 24 tunnin kuluttua säästääksesi energiaa.

**Talvikytkin:** Jos ympäristön lämpötila on alle 16 °C, on käytettävä tätä kytkintä talvikytkenä, jotta se pitää jääkaappisi lämpötilan 0 °C yläpuolella pakastimen ollessa alle -18 °C lämpötilassa kylmissä ympäristöissä.

#### Lämpötila-asetuksiin liittyvät varoitukset

- Ympäröivä lämpötila, juuri kaappiin laitetun ruoan lämpötila sekä ovien avaamistiheys vaikuttavat kaapin sisällä olevaan lämpötilaan. Vaihda lämpötila-asetus tarvittaessa.
- Emme suosittele laitteen käyttöä tiloissa, joiden lämpötila on alle 10 °C.

- Termostaatin lämpötila tulee asettaa ottaen huomioon, kuinka usein jääkaapin ja pakastimen ovia avataan ja suljetaan ja kuinka paljon ruokaa laitteessa säilytetään. Huomioon otettava seikka on myös laitteen käyttöympäristö sekä laitteen sijainti kyseisessä tilassa.
- Suosittelemme, että jääkaappipakastin jätetään käymään keskeytyksettä 24 tunnin ajaksi ennen ensimmäistä käyttöä. Tämä takaa, että laite jäähtyy riittävän hyvin. Älä avaa ovia tai laita ruokaa laitteen sisään tänä aikana.
- Jääkaappipakastimessasi on 5 minuutin mittainen viivetoiminto, joka on suunniteltu estämään kompressorivauriot. Kun jääkaappipakastimeesi kytketään virta, se alkaa käydä normaalisti 5 minuutin kuluttua.
- Laite on suunniteltu toimimaan standardeissa mainituissa huonelämpötiloissa sekä arvokilvessä mainitun ilmastoluokan mukaisesti. Laitteen käyttämistä ei suositella tiloissa, joiden lämpötilat eivät vastaa annettuja vaihteluvälejä, sillä tämä vaikuttaa jäähdytystehokkuuteen.
- Tämä laite on suunniteltu käytettäväksi 10 - 38 °C:een ympäröivässä lämpötilassa.

### Ilmastoluokka ja sen merkitys:

**T (trooppinen):** Tämä jäähdytyslaite on tarkoitettu käytettäväksi ympäristön lämpötiloissa 16 °C–43 °C.

**ST (subtrooppinen):** Tämä jäähdytyslaite on tarkoitettu käytettäväksi ympäristön lämpötiloissa 16 °C–38 °C.

**N (lauhkea):** Tämä jäähdytyslaite on tarkoitettu käytettäväksi ympäristön lämpötiloissa 16 °C–32 °C.

**SN (laajennettu lauhkea):** Tämä jäähdytyslaite on tarkoitettu käytettäväksi ympäristön lämpötiloissa 10 °C–32 °C.

## Lisävarusteet

### Jääpalarasia

- Täytä jääpalarasia vedellä ja laita se pakastinosaan.
- Kun vesi on täysin jäänyt, voit taivuttaa rasiaa alla olevan kuvan osoittamalla tavalla poistaaksesi jääkuutiot rasiasta.

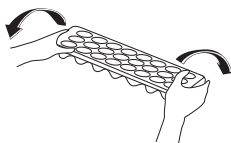

## Pullopidin (Eräät mallit)

Välttääksesi pullojen luiskahtamisen tai kaatumisen käytä pullopidintä. Tällä tavalla voit estää myös äänen syntyvän, kun ovi avataan tai suljetaan.

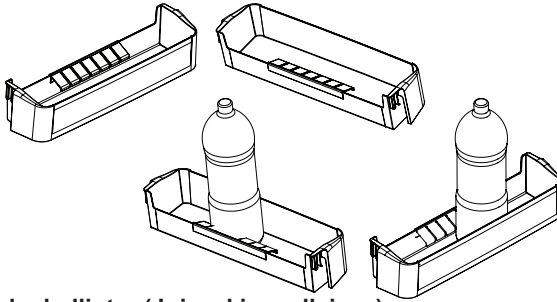
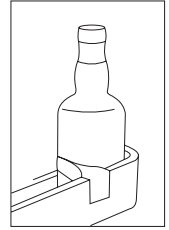

## Kosteudenhallinta (Joissakin malleissa)

Kosteudenhallinta suljetussa asennossa auttaa tuoreita hedelmiä ja vihannesia säilymään kauemmin.

Jos vihanneslokeron on täynnä, sen etuosassa sijaitseva Fresh dial pitää avata. Sen avulla vihanneslokeron ilman kosteutta voidaan hallita, ja vihannesten käyttöaikaa pidentää.

Jos näet kondenssivettä lasihyllyllä, voit asettaa kosteudenhallintamuovin avoimeen asentoon.

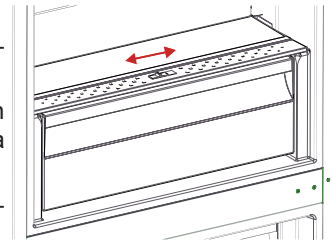

*Lisävarusteiden visuaaliset ja tekstikuvaukset saattavat vaihdella mallista riippuen.*

## LUKU - 3. RUOAN JÄRJESTELEMINEN LAITTEeseen

### Jääkaappiosa

- Estääksesi kosteuden ja siitä muodostuvan huurteen älä koskaan laita nestettä avonaisessa astiassa jääkaappiin. Huurteella on taipumus kerääntyä haihduttimen kylmimmille osille ja ajan myötä laite pitää sulattaa useammin.
- Älä koskaan laita lämmintä ruokaa jääkaappiin. Lämpimän ruoan täytyy antaa jäähtyä huoneenlämpöiseksi ja se pitää laittaa jääkaappiin siten, että varmistetaan asianmukainen ilmankierto jääkaappiosassa.
- Älä laita jääkaappiin räjähtäviä tai tulenarkoja nesteitä (esim. asetonia tai bensiiniä). Suuren alkoholipitoisuuden sisältävät juomat on säilytettävä pystyasennossa ja hyvin suljettuina.
- Mikään ei saa koskettaa jääkaapin takaseinään, koska se voi aiheuttaa huurretta, johon pakkaukset voivat liimautua.
- Laita liha ja perattu kala jääkaappiin paketoituina ja käytä yhden-kahden päivän kuluessa.
- Voit laittaa hedelmät ja vihannokset vihanneslaatikkoon ilman paketoitua.
- Normaaleissa toimintaolosuhteissa riittää säätää jääkaappisi lämpötila-asetukseksi +4 °C.
- Jääkaappiosaston lämpötilan on oltava alueella 0–8 °C, tuoreet ruuat jäätyvät ja hajoavat alle 0 °C lämpötilassa kun taas bakteerien kasvu kiihtyy yli 8 °C ja pilaa ruuan.

- Älä laita kuumaa ruokaa välittömästi jääkaappiin, vaan odota, että se jäähtyy. Kuumat ruuat nostavat jääkaappisi lämpötilaa ja aiheuttavat ruokamyrkytyksiä ja tarpeetonta ruuan pilaantumista.
- Liha, kala, jne. on säilytettävä ruuan kylmälokerossa, ja vihannesosasto on ensisijainen paikka vihanneksille (jos sisältyy tuotteeseen).
- Ristikontaminaation välttämiseksi lihatuotteita ja hedelmiä/kasviksia ei saa säilyttää yhdessä.
- Elintarvikkeet on laitettava jääkaappiin suljetuissa astioissa tai peitettynä, jotta estetään kosteuden ja hajujen muodostuminen.

## **Pakastinosa**

- Pakastinta käytetään pakastetun ruoan pitkäaikaiseen säilyttämiseen ja jääkuutioiden valmistamiseen.
- Älä laita tuoretta ja lämmintä ruokaa pakastimen ovihyllyille pakastamista varten. Käytä ovihyllyjä vain pakastetun ruoan säilyttämistä varten.
- Älä laita tuoretta ja lämmintä ruokaa pakastetun ruoan viereen, koska pakastettu ruoka voi sulaa.
- Kun pakastat (lihaa, kalaa ja jauhelihaa), jaa ne osiin käyttötarkoitusten mukaisesti.
- Pakastetun ruoan säilyttäminen: lue huolellisesti pakastetun ruoan pakkauksen ohjeet ja jos mitään tietoja ei ole mukana, ruokaa ei pidä säilyttää yli 3 kuukauden ajan ostopäivästä.
- Kun ostat pakastettua ruokaa, varmistaudu siitä, että se on pakastettu asianmukaisissa lämpötiloissa ja että pakkaus on vahingoittumaton.
- Pakastettu ruoka pitäisi kuljettaa asianmukaisessa laukussa asioissa ruoan laadun säilyttämiseksi ja se pitäisi laittaa mahdollisimman nopeasti takaisin pakastimeen.
- Jos pakastetun ruoan paketti osoittaa merkkejä kosteudesta ja epänormaalia turpoamisesta, on mahdollista, että se on aikaisemmin säilytetty sopimattomassa lämpötilassa ja sen sisältö on pilaantunut.
- Pakastetun ruoan säilytysaika riippuu huonelämpötilasta, lämpösäädön asetuksesta, siitä kuinka usein ovi avataan, ruokatyyppistä ja tarvittavasta kuljetusajasta kaupasta kotiin. Lue aina pakkauksessa olevat ohjeet ja älä koskaan ylitä pakkauksessa mainittua säilytysaikaa.
- Käytä pikapakastushyllyä pakastaaksesi kotivalmisteita (ja ruokaa, joka halutaan pakastaa) nopeammin. Kyseisessä pakastustilassa on suurempi teho. Pikapakastushyllyjä ovat pakastinosan keskilaatikat..

## LUKU - 4. PUHDISTUS JA HUOLTO

- Irrota laitteen verkkojohto pistorasiasta ennen puhdistuksen aloittamista.



- Älä puhdista laitetta juoksevilla vedellä.

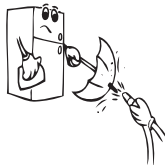

- Voit pyyhkiä laitteen sisä- ja ulkopinnat lämpimään saippuaveteen kostutetulla pehmeällä liinalla tai sienellä.

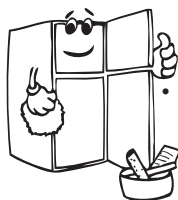
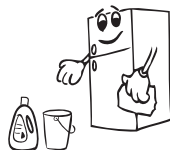

- Puhdista lisävarusteet erikseen saippualla ja vedellä. Älä puhdista niitä pesukoneessa.



- Älä käytä hankaavia tuotteita, pesujauhetta tai saippuaa. Pestyäsi laitteen huuhtelee puhtaalla vedellä ja kuivaa huolellisesti. Kun puhdistus on suoritettu, kytke verkkojohtoon pistoke kuivin käsin uudelleen pistorasiaan.

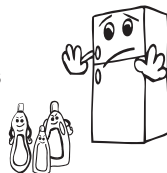

- Laitteen takana oleva lauhtutin pitää puhdistaa harjalla kerran vuodessa energian säästämistä ja tehon lisäämistä varten.

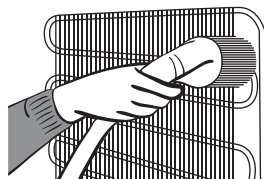

**VERKKOJOHTO TÄYTYY IRROTTAA PISTORASIASTA PUHDISTUKSEN AJAKSI.**

## Jääkaappiosan sulatus

- Sulatus tapahtuu täysin automaattisesti jääkaappiosassa käytön aikana; sulatusvesi kerääntyy haihdutusastiaan ja haihtuu automaattisesti.
- Haihdutusastia ja veden juoksureikä (jääkaapin vihanneslaatikon takana) täytyy puhdistaa säännöllisesti, jotta vesi ei kerääntynyt jääkaapin pohjalle, vaan juoksee haihdutusastiaan.

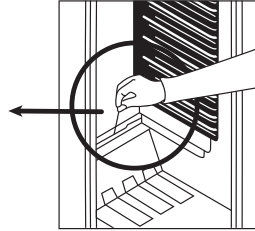
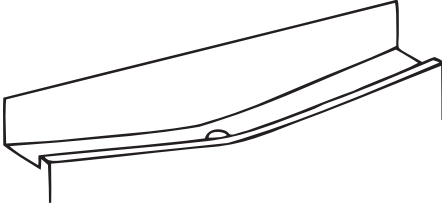

## Pakastinosan sulatus

- Pakastinosan hyllyjä peittävä huurre pitää poistaa säännöllisin väliajoin.
- Älä käytä teräviä metalliesineitä tähän tarkoitukseen. Ne voivat aiheuttaa korjaamattoman vaurion laitteelle. Käytä mukana olevaa muovista kaavinta.
- Kun hyllyillä on enemmän kuin 5 mm huurretta, täytyy suorittaa sulatus.
- Ennen sulatuksen aloittamista kääri pakastettu ruoka sanomalehdillä ja laita ruoka kylmään paikkaan saadaksesi sen lämpötilan pysymään tasaisena pitkään.
- Nopeuttaaksesi sulatusta laita yksi tai useampi lämpimällä vedellä täytetty astia pakastimeen.

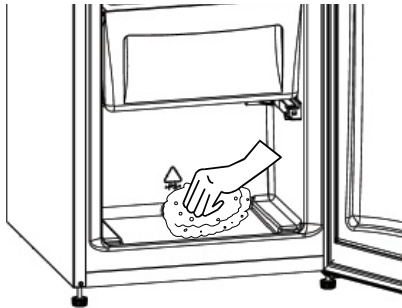

- Kuivaa pakastimen sisäpuoli sienellä tai puhdistusliinalla.
- Kun laite on sulatettu, laita ruoat takaisin pakastimeen ja muista käyttää ne pian.

## LED-lampun vaihtaminen

Jos laitteessa on LED-lamppu, sen saa vaihtaa vain valtuutettu sähköasentaja.

## **LUKU - 5.** KULJETUS JA SIOJITUSPAIKAN VAIHTAMINEN

### **Kuljetus ja sijoituspaikan vaihtaminen**

- Alkuperäiset pakkaukset ja polystyreeni (PS) voidaan säilyttää tarvittaessa.
- Kuljetuksen ajaksi laite pitää sitoa leveällä hihnalla tai vahvalla narulla. Pakkaukseen kirjoitettuja ohjeita täytyy noudattaa kuljetuksen aikana.
- Ennen kuljetusta tai asennuspaikan vaihtamista kaikki liikkuvat osat (esim. hyllyt, vihanneslaatikot) täytyy poistaa tai kiinnittää tärisemisen estämiseksi.

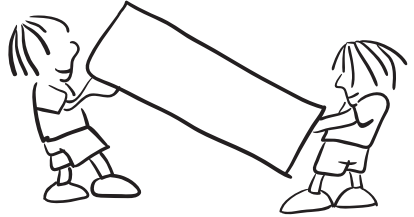

**Tärkeää! Kanna kaappi pystysuorassa asennossa.**

### **Oven kätisyyden vaihtaminen**

- Jos haluat vaihtaa oven kätisyyden, ota yhteys Gram-huoltoon.

## **LUKU - 6. ENNEN KUIN OTAT YHTEYTTÄ GRAM-HUOLTOON**

Ellei laite toimi kunnolla, tarkista seuraavat asiat ennen kuin otat yhteyttä Gram-huoltoon:

**Toimi näin, jos laite ei toimi:**

**Tarkista, että:**

- Laitteeseen tulee virta (vihreä lamppu palaa),
- Kotisi pääkytkin on kytketty,
- Lämpötilasäädin ei ole kohdassa "•",
- Pistorasia on kunnossa. Kytke toinen laite, jonka tiedät toimivan, samaan pistorasiaan.

**Toimi näin, jos laite toimii huonosti:**

**Tarkista, että:**

- Et ole ylikuormittanut laitettasi,
- Onko lämpötilan asetus "1" (jos näin on, laita sopivaan arvoon),
- Ovet on suljettu kunnolla,
- Lauhduttimeen ei ole kerääntynyt pölyä,
- Takana ja sivuilla on riittävästi tyhjää tilaa.

**Jos kuuluu ääntä:**

Jäähdytyskaasu, joka kiertää laitteessa, voi aiheuttaa pientä ääntä (kupliva ääni), vaikka kompressori ei ole käynnissä. Tämä on aivan normaalia. Jos ääni on erilainen, tarkista että:

- Laite on vakaasti paikallaan.
- Mikään ei kosketa takaosaa.
- Laitteen päällä ei ole tavaroita, jotka tärisevät.

**Jos jääkaapin alaosassa on vettä:**

**Tarkista että:**

- Sulatusveden tyhjennysreikä ei ole tukkiutunut. (Käytä puhdistustulppaa puhdistaaksesi tyhjennysreiän.)

**Suosituksia**

- Jos laite jää pidemmäksi ajaksi käyttämättömäksi (esim. kesäloman ajaksi), irrota verkkojohto pistorasiasta ja puhdista laite. Jätä ovi auki välttääksesi homeen ja hajun muodostumisen.
- Jääkaappiosan takaseinään voi muodostua vesipisaroihin tai huurretta. Tämä on täysin normaalia. Jääkaappiosaa pitää sulattaa vain, jos huurretta kertyy epätavallisen paksu kerros.



## **Vihjeet energian säästämiseksi**

- 1– Asenna laite viileään hyvin tuuletettuun huoneeseen, mutta ei suoraan auringonpaisteeseen tai lämpölähteen viereen (lämpöpatteri, hella jne). Käytä muussa tapauksessa eristävää levyä.
- 2– Anna lämpimien ruokien ja juomien jäähtyä laitteen ulkopuolella.
- 3– Kun pakastettua ruokaa sulatetaan, aseta se jääkaappiin. Pakasteruoan alhainen lämpötila auttaa jääkaappia viilenemään sulatessa. Näin säästyy energiaa. Jos pakasteruoka otetaan ulos, aiheuttaa se energian hukkaamista.
- 4– Juomat ja ruoantähteet on peitettävä. Muussa tapauksessa kosteus kasvaa laitteen sisällä, jolloin sen käyntiaika pitenee. Juomien ja ruoantähteiden peittäminen auttaa myös hajun ja maun säilyttämisessä.
- 5– Pidä laitteen ovi avattuna mahdollisimman vähän aikaa asettaessasi ruokia ja juomia sen sisälle.
- 6– Pidä laitteen eri lokerot suljettuina (vihannekset, viileä jne).
- 7– Ovitiivisteiden on oltava puhtas ja pehmeä. Vaihda kuluneet tiivisteet.

## LUKU - 7. LAITTEEN OSAT

Tätä laitetta ei ole tarkoitettu käytettäväksi kiinteästi asennettuna laitteena.

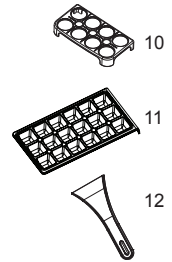
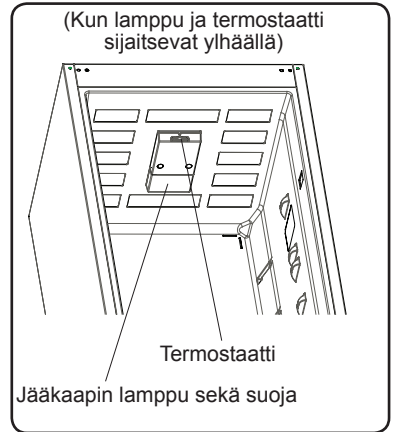
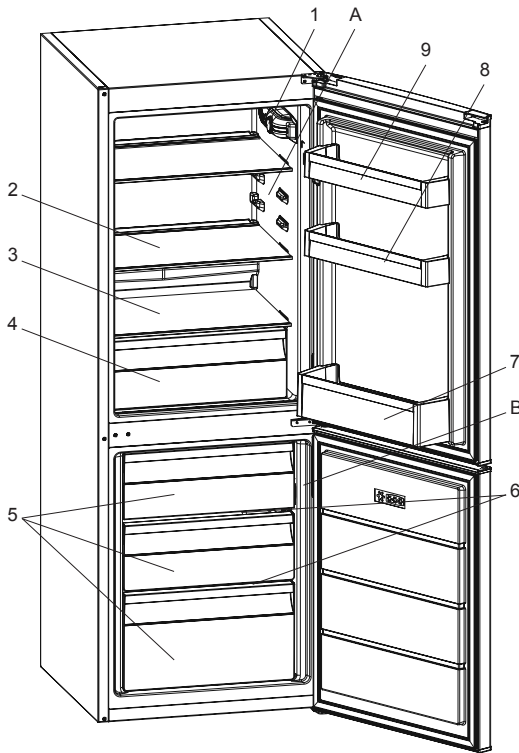

**Tämä havainnollistava kuva näyttää laitteen eri osat ja lisävarusteet.  
Osat saattavat vaihdella laitteen mallista riippuen.**

A) Jääkaappi  
B) Pakastin

1) Termostaatti (Kun lamppu ja termostaatti ovat sivulla)  
2) Lasihylly  
3) Vihanneslaatikon kansi  
4) Vihanneslaatikko  
5) Pakastimen vetolaatikko

6) Lasihylly\*  
7) Pullohylly  
8) Säädettyvä ovihylly (Adapti-Lift)\* / Ovihylly  
9) Ovihylly  
10) Munateline  
11) Jääpalarasia  
12) Muovinen lasta\*

\* Joissakin malleissa

## Yleisiä huomautuksia

**Tuoreen ruoan lokero (jäkäappi):** Energia käytetään tehokkaimmin, kun laatikot ovat laitteen alaosassa ja hyllyt on jaettu tasaisesti. Ovikorien paikka ei vaikuta energiankulutukseen.

**Pakastelokero (pakastin):** Tehokkainta energian käyttöä on varmistaa, että lokeroiden ja astioiden asettelu on tehty alkuperäisellä tavalla.

## Mitat

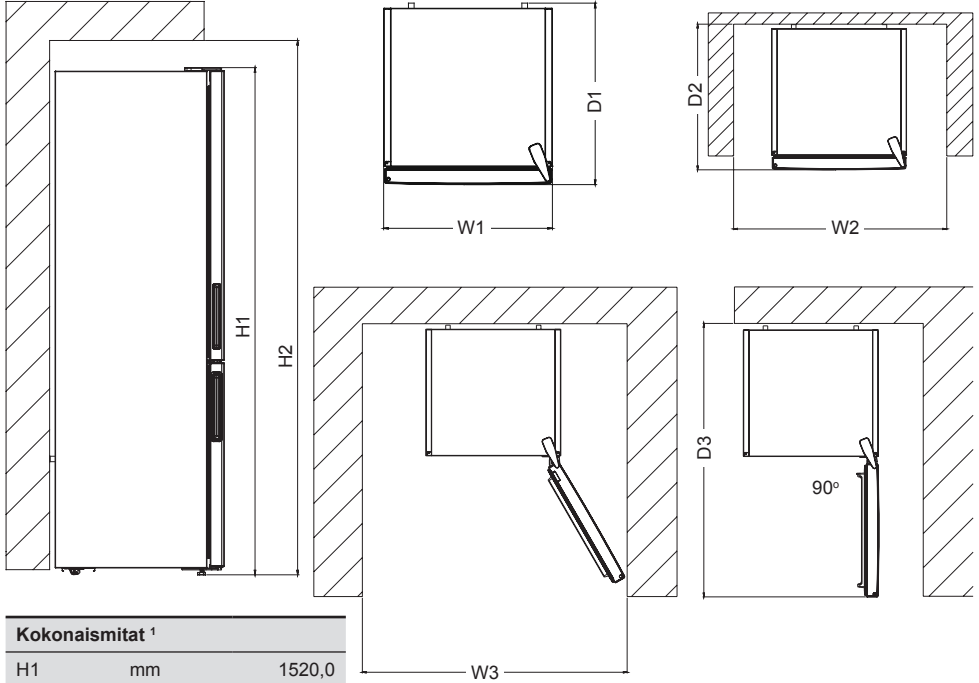

### Kokonaismitat <sup>1</sup>

H1	mm	1520,0
W1	mm	540,0
D1	mm	595,0

<sup>1</sup> Laitteen korkeus, leveys ja syvyys ilman kahvaa ja jalkoja

### Käytössä tarvittava tila <sup>2</sup>

H2	mm	1670,0
W2	mm	640,0
D2	mm	692,8

<sup>2</sup> Laitteen korkeus, leveys ja syvyys, kahva mukaan lukien, sekä tila, joka tarvitaan jäähdytysilman kiertoa varten

### Käytössä tarvittava kokonaistila <sup>3</sup>

W3	mm	650,2
D3	mm	1137,9

<sup>3</sup> laitteen korkeus, leveys ja syvyys sisältäen kahvan sekä tila, joka tarvitaan jäähdytysilman kiertoa varten, ja tila, joka tarvitaan oven avautumiseen vähimmäiskulmaan, jossa on mahdollista poistaa kaikki sisäpuoliset osat

## **LUKU - 8. TEKNISET TIEDOT**

Tekniset tiedot on merkitty laitteen sisäpuolella olevaan tyyppikilpeen ja energiamerkintään. Laitteen mukana toimitetun energiamerkinnän QR-koodi on web-linkki laitteen suorituskykyyn liittyviin EU:n EPREL-tietokannan tietoihin.

Säilytä energiamerkintä myöhempää tarvetta varten yhdessä käyttöohjeen ja kaikkien muiden tämän laitteen mukana toimitettujen asiakirjojen kanssa.

Samat tiedot löytyvät myös EPREL:stä käyttämällä linkkiä <https://eprel.ec.europa.eu> ja laitteen tyyppikilvestä löytyvää mallinimeä ja tuotenumeroa..

Katso osoitteesta [www.theenergylabel.eu](http://www.theenergylabel.eu) lisätietoja energiamerkinnästä.

## **LUKU - 9. TIETOJA TESTAUSLAITOKSILLE**

Laitteen asennuksen ja valmistelun EcoDesign-vahvistusta varten on oltava standardin EN 62552 mukainen. Ilmanvaihtovaatimusten, syvennysmittojen ja vähimmäisetäisyyden takaosassa on oltava kuten tämän käyttöohjeen. Ota yhteyttä valmistajaan saadaksesi muita lisätietoja, sisältäen täyttösuunnitelmat.

## **LUKU - 10. ASIAKASPALVELU JA HUOLTO**

Käytä aina alkuperäisiä varaosia.

Ottaessasi yhteyttä valtuutettuun huoltokeskukseen pidä seuraavat tiedot saatavilla: Malli,-koodi, sarjanumero.

Nämä tiedot löytyvät laitteen tyyppikilvestä.

Arvokilpi löytyy jääkaappiosan vasemmasta alareunasta.

Joidenkin tiettyjen komponenttien alkuperäisiä varaosia on saatavana vähintään 7 tai 10 vuoden ajan komponenttityypin perusteella mallin viimeisen yksilön markkinoille saattamisesta alkaen.

Vieraile verkkosivustollamme osoitteessa:

[www.gram.dk](http://www.gram.dk)

[www.gram.se](http://www.gram.se)

[www.gram.no](http://www.gram.no)

[www.gram.fi](http://www.gram.fi)







**NO**

Gram A/S

[www.gram.no](http://www.gram.no)

**SE**

Gram A/S

[www.gram.se](http://www.gram.se)

**FI**

Gram A/S

[www.gram.fi](http://www.gram.fi)



Gram A/S  
Gejlhavegård 2B  
DK-6000 Kolding  
[www.gram.dk](http://www.gram.dk)