



NO

**KOMBISKAP**  
Bruksanvisning

FI

**JÄÄKAAPPIPAKASTIN**  
Käyttöohje

**KF 481864 FN/1**  
**KF 481864 FN (v)/1**  
**KF 481864 FN X/1**

# Innhold

<b>FØR DU BRUKER APPARATET .....</b>	<b>4</b>
Generelle advarsler .....	4
Sikkerhetsadvarsler .....	9
Installere og bruke kombiskapet ditt .....	10
Før du bruker kombiskapet ditt .....	11
Informasjon om siste generasjons kjøleteknologi .....	11
<b>DELENE TIL APPARATET OG KAMMERENE .....</b>	<b>12</b>
Mål .....	15
<b>DE FORSKJELLIGE FUNKSJONENE OG MULIGHETENE.....</b>	<b>16</b>
Skjerm og kontrollpanel .....	16
Bruke kombiskapet .....	17
SuperFreeze .....	17
SuperCool .....	18
EcoFunction .....	19
HolidayFunction .....	20
Modus for avkjøling av drikkevarer .....	21
Skjermsparermodus .....	22
Barnesikringsfunksjonen  .....	23
Temperaturinnstilling .....	23
Innstillinger for frysertemperatur .....	23
Kaldere temperaturinnstillinger .....	24
Funksjonen for åpen dør-alarm .....	24
Advarsler om justeringer av temperatur .....	25
Tilbehør .....	26
Fryseskuff .....	26
FreshZone skuff .....	26
Fuktighetsregulator .....	27
<b>VASKING OG VEDLIKEHOLD .....</b>	<b>28</b>
Avising .....	29
<b>ORGANISERE MATVARENE I APPARATET .....</b>	<b>30</b>

Kjøleskapskammer .....	30
Frysekammer .....	30
<b>TRANSPORT OG FLYTTING.....</b>	<b>35</b>
Omhengsling av døren .....	35
<b>FØR DU KONTAKTER GRAM SERVICE .....</b>	<b>36</b>
<b>TIPS FOR Å SPARE ENERGI.....</b>	<b>40</b>
<b>TEKNISK DATA.....</b>	<b>41</b>
<b>INFORMASJON TIL TESTINSTITUTT .....</b>	<b>42</b>
<b>KUNDESTØTTE OG SERVICE .....</b>	<b>43</b>

## Generelle advarsler

**⚠ ADVARSEL:** Hold ventileringsåpninger, i apparatets kabinett eller i den innebygde strukturen, fri for hindringer.

**⚠ ADVARSEL:** Ikke bruk mekaniske enheter eller andre måter for å akselerere avisningsprosessen, annet enn det som er anbefalt av produsenten.

**⚠ ADVARSEL:** Ikke bruk elektriske apparater inne i matvarekammerne i apparatet, med mindre de er av en type som er anbefalt av produsenten.

**⚠ ADVARSEL:** Ikke skad kjølekretsen.

**⚠ ADVARSEL:** For å unngå fare forårsaket av et ustabilt apparat, må det fikses slik det står i instruksjonene.

**⚠ ADVARSEL:** Når du plasserer apparatet, må du påse at strømledningen ikke blir sittende fast eller kommer til skade.

**⚠ ADVARSEL:** Du må ikke plassere flere skjømteledninger eller strømkontakter bak apparatet.

**⚠ ADVARSEL:** Det må ikke brukes adapter på kontakten.

**⚠** Dersom apparatet bruker R600a som et kjølemiddel - kan du få denne informasjonen fra kjølerens etikett - du bør være forsiktig under frakt og installasjon for å hindre skade på kjøleelementene. Selv om R600a er en miljøvennlig og naturlig gass. Siden den er eksplosiv må du, dersom det er en lekkasje, flytte kjøleskapet ditt fra åpen flamme eller varmekilder, og ventilere rommet der apparatet står i noen få minutter.

- Mens du bærer og setter på plass kombiskapet, ikke ødelegg kjølegasskretsen.

- Ikke lagre eksplosivt materiale slik som aerosolkannener med flammende drivstoff i dette apparatet.
- Apparatet er ment å brukes i husholdninger og lignende apparater som;
  - personalkjøkken i butikker, kontor og andre jobbsteder
  - gårdshus og klienter på hotell, motell og andre overnattingssteder
  - hærberger og lignende
  - catering og lignende ikke-detalj apparater
- Dersom støpstelet ikke passer til kombiskapsledningen, må den byttes av produsenten, serviceagenten eller lignende kvalifisert personell for å unngå fare.
- Et spesielt jordet støpsel har blitt koblet til strømkabelen på kombiskapet ditt. Dette støpselet bør brukes med en spesiell jordet stikkontakt på 16 amp. Dersom det ikke finnes en slik stikkontakt i huset ditt, vennligst få det installert av en autorisert elektriker.
- Dette apparatet kan brukes av barn fra 8 år og oppover, og personer med redusert helse eller med mangel på erfaring og kunnskap dersom de har tilsyn eller blir instruert i riktig og sikker bruk, og forstår faren som er involvert. Barn skal ikke leke med apparatet. Vasking og vedlikehold skal ikke utføres av barn uten tilsyn.

- Barn i alderen mellom 3 til 8 år har lov til å laste inn og utav kjøleapparater. Barn er ikke forventet å utføre rengjøring eller vedlikehold av apparatet. Det forventes at småbarn (0-3 år) ikke bruker apparater. Det er forventet at unge barn (3-8 år) trygt kan bruke apparater, forutsatt at det gis kontinuerlig tilsyn. Eldre barn (8-14 år) og sårbare mennesker som kan bruke apparater trygt etter at de har fått riktig tilsyn eller instruksjon for bruk av apparatet. Svært sårbare mennesker forventes ikke å bruke apparater trygt hvis ikke kontinuerlig tilsyn er gitt.
- Dersom ledningen er skadet, må den skiftes av produsenten, dens serviceagent eller lignende kvalifisert personell for å unngå fare.
- Dette apparatet skal ikke brukes i høyder som overstiger 2000 moh.

**For å unngå forurensing av mat, følg disse instruksjonene:**

- Å ha døren åpen i lange perioder, kan føre til en betydelig økning i temperaturen i apparatets rom.
- Rengjør jevnlig overflater som kan komme i kontakt med mat og tilgjengelige dreneringssystemer.
- Oppbevar rå kjøtt og fisk i egnede beholdere i kjøleskapet, slik at det ikke kommer i kontakt med, eller drypper på annen mat.
- Hvis kjøleapparatet er tomt i lange perioder, må du slå av, avrim, rengjøre, tørke og la døren stå åpen for å forhindre muggdannelse i apparatet.

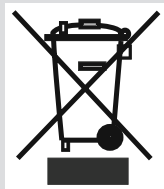

### Gamle kombiskap i ustand

- Dersom ditt gamle kombiskap har en lås, ødelegg eller fjern den før du kaster det, fordi barn kan sitte fast inne i det og det kan føre til en ulykke.
- Gamlekombiskap og fryser inneholder isolasjonsmateriale og kjølemiddel med CFC. Vær derfor veldig forsiktig for å ikke skade miljøet når du kvitter deg med det gamle kombiskapet ditt.

Vennligst hør med rette instans i kommunen om å kvitte seg med WEEE med tanke på gjenbruk, resirkulering eller reparering.

### NB!

- Vennligst les bruksanvisningen nøye før du installerer og bruker apparatet ditt. Vi er ikke ansvarlige for skade som oppstår grunnet feil bruk.
- Følg alle instruksjonene på apparatet ditt og i bruksanvisningen, og oppbevar denne bruksanvisningen på et trygt sted for å løse problemer som kan oppstå i fremtiden.
- Dette apparatet er produsert for å brukes i hjemmet, og det kan bare brukes i husholdningsmiljøer og for det spesifiserte bruksområdet. Det er ikke passende for kommersiell eller felles bruk. Slik bruk vil føre til at garantien på apparatet blir kansellert, og selskapet vårt vil ikke være ansvarlige for tapene det kan medføre.
- Dette apparatet er produsert for å brukes i hus, og det passer kun til kjøling og lagring av matvarer. Det er ikke passende for kommersiell eller felles bruk, og/eller for å lagre annet materiale enn matvarer. Selskapet vårt er ikke ansvarlige for tapene som kan oppstå i motsatt fall.



**Sikkerhetsadvarsler**

- Ikke bruk flere uttak eller skjøteledning.
- Ikke plugg inn ødelagte, slitte eller gamle kabler.
- Ikke dra, bøyd eller skad ledningen.



- Dette apparatet er designet for å brukes av voksne, ikke la barn leke med apparatet eller la dem henge i døra.
- Ikke plugg inn eller ut pluggen fra uttaket med våte hender for å unngå strømsjokk!
- Ikke plasser glassflasker eller drikkebokser i fryseren. Flasker eller bokser kan eksplodere.
- Ikke plasser eksplosivt eller brennbart materiale i kjøleskapet for din egen sikkerhet. Plasser drikke med høyere alkoholinnhold vertikalt og ved å lukke korkene deres skikkelig i kjølekammeret.
- Når du tar is som er laget i frysekammeret, ikke rør den, is kan føre til forfrysning og/eller kutt.
- Ikke rør frosne varer med våte hender! Ikke spis is krem og iskuber rett etter du har tatt dem ut fra fryseren!
- Ikke frys ned mat som allerede har vært frossent etter at det har tint. Dette kan være helseskadelig og blant annet føre til matforgiftning.
- Ikke dekk til kroppen eller toppen av kombiskapet med snøre. Dette påvirker ytelsen til kombiskapet ditt.
- Fiks tilbehøret i kombiskapet under transport for å unngå å skade det.

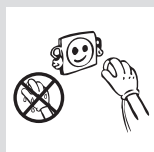
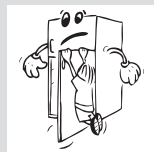
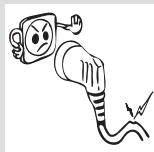

## Installere og bruke kombiskapet ditt

*Før du begynner å bruke kombiskapet ditt bør du legge merke til følgende punkter:*

- Driftspenningen for kombiskapet ditt er 220-240 v ved 50Hz.
- Vi tar ikke ansvar for skadene som følger av ujordet bruk.
- Plasser kombiskapet ditt på et sted der det ikke blir utsatt for direkte sollys.
- Apparatet ditt bør være minst 50 cm fra komfyrer, gassovner og varmeapparater, og det bør være minst 5 cm fra elektriske ovner.
- Kombiskapet ditt bør aldri brukes utendørs eller etterlatt i regn.
- Når kombiskapet plasseres ved siden av en dypfryser, bør det være minst 2 cm mellom dem for å unngå fukt på utsiden.
- Ikke plasser noen ting under kombiskapet dit, og sett fryseren din på en passende plass slik at det er minst 15 rom over.
- De justerbare forbenene bør stabiliseres i en passende høyde for å la kombiskapet ditt operere på en stabil og riktig måte. Du kan justere benene ved å skru de med klokka (eller i motsatt retning). Dette bør gjøres før man plasserer matvarer i kombiskapet.
- Før du bruker kombiskapet ditt, vask alle delene med varmt vann tilsatt en teskje natriumbikarbonat, og rens det så med rent vann og la det tørke. Sett alle delene på plass etter vasking.
- Installer lengdejusteringsplaten (den delen med sorte vaner på baksiden) ved å snu den 90° som vist i figuren for å unngå at kondenseren berører vegg.
- kombiskapet bør plasseres mot en vegg med en fri distanse som ikke overskrider 75 mm.

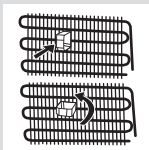

### Før du bruker kombiskapet ditt

- Når det brukes for første gang eller etter transport, la kombiskapet ditt stå oppreist i 3 timer før du plugges det inn for best bruk. Ellers kan du skade kompressoren.
- kombiskapet ditt kan lukte litt når det brukes første gang; lukten vil gradvis forsvinne når kjøleskapet ditt begynner å kjøle.

### Informasjon om siste generasjons kjøleteknologi

Kombiskap med siste generasjons kjøleteknologi fungerer annerledes enn statiske kombiskap. I normale kombiskap, blir den fuktige luften som slipper inn i fryseren og vanndampen fra maten til rim inne i fryserseksjonen. For å smelte – eller retttere sagt tine – dette rimet, må kjøleskapet kobles fra strømmettet. For å holde matvarene kalde under tineperioden, må brukeren oppbevare maten på et annet sted, og brukeren må fjerne all gjenværende is og akkumulert rim.

Situasjonen er en helt annen for fryserseksjonen utstyrt med siste generasjons kjøleteknologi. Ved hjelp av viften, blir kald og tørr luft blåst gjennom hele fryserseksjonen. Dette resulterer i at den kalde luften blåses lett gjennom fryserseksjonen – også i rommet mellom hyllene – og sørger for at matvarene fryses jevnt og skikkelig. Og det oppstår ikke rim.

Konfigurasjonen i kjøleseksjonen er nesten identisk til fryserseksjonen. Luft som slippes ut fra viften, plassert på toppen av kjøleseksjonen, avkjøles mens den passerer gjennom spalten bak luftkanalen. Samtidig blåses luften ut gjennom hullene i luftkanalen, slik at avkjølingsprosessen fullføres i kjøleseksjonen. Hullene på luftkanalen er konstruert for å oppnå en jevn fordeling av luft gjennom hele seksjonen.

Siden ingen luft passerer mellom fryser- og kjøleseksjonene, vil ikke lukter blande seg.

Dette gjør at kombiskap med siste generasjons kjøleteknologi er enkelt å bruke, og gir deg mye plass og et bra utseende.

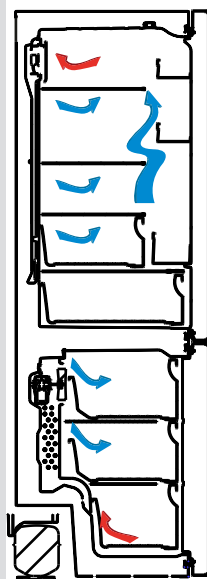
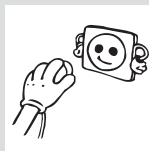

## DELENE TIL APPARATET OG KAMMERENE

Apparatet er ikke beregnet å brukes som et innebygget apparat.

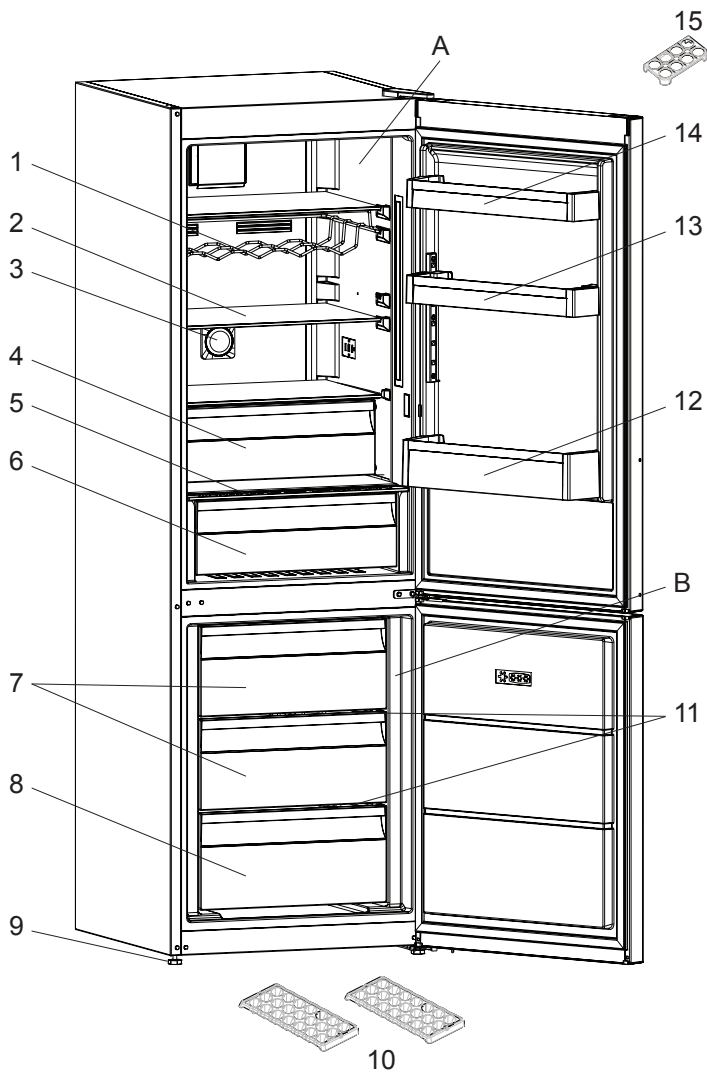

Denne presentasjonen er kun for informasjon om delene til apparatet.  
Delene kan variere ut fra apparatmodellen.

A) Kjøleskapskammer

B) Frysekammer

1) Vinstativ \*

2) Hyller i kjøleskap

3) Ioniseringsenhet \*

4) Kjøler \*

5) Deksel for frukt- og grønnsak

6) Grønnsaksskuff

7) Toppkurv i fryseren

8) Underkurv i fryseren

9) Justerbare føtter

10) Isbitbrett

11) Fryser glasshyller

12) Flaskehylle

13) Justerbar hylle på døren\* / Øvre hylle på døren

14) Øvre hylle på døren

15) Eggeglass

\* I noen modeller

**Generelle merknader**

**Ferskmatrom (kjøleskap):** Mest effektiv energibruk er sikret i konfigurasjonen med skuffene i den nedre delen av apparatet, og hyllene jevnt fordelt, plasseringen av dørskuffer påvirker ikke energiforbruket.

**Fryserom (fryser):** Mest effektiv energibruk er sikret i konfigurasjonen med skuffene og beholderne i standard posisjon.

## Mål

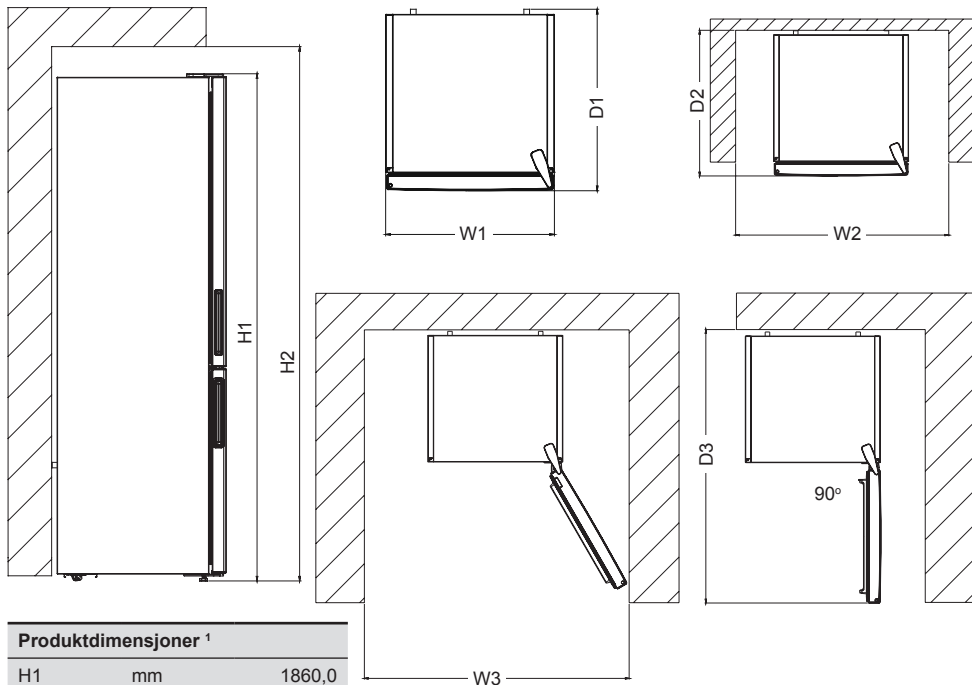

### Produktdimensjoner <sup>1</sup>

H1	mm	1860,0
W1	mm	595,0
D1	mm	650,0

<sup>1</sup> høyden, vidden og dybden til apparatet uten håndtak og føtter

### Nødvendig plass under bruk <sup>2</sup>

H2	mm	2010,0
W2	mm	695,0
D2	mm	744,1

<sup>2</sup> høyden, vidden og dybden til apparatet inkludert håndtaket, pluss nødvendig plass for fri sirkulering av luftkjøling

### Nødvendig plass under bruk <sup>3</sup>

W3	mm	981,6
D3	mm	1243,5

<sup>3</sup> høyden, vidden og dybden til apparatet inkludert håndtaket, pluss nødvendig plass for fri sirkulering av luftkjøling, pluss nødvendig plass for å kunne åpne døren til den minste vinkelen som lar deg fjerne alt innvendig utstyr

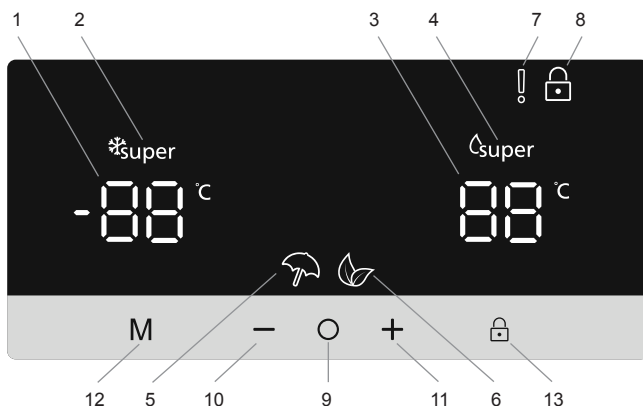
**Skjerm og kontrollpanel****Bruke kontrollpanelet**

1. Innstillinger for frysertemperatur
2. Indikator for SuperFreeze
3. Innstillinger for kjøleskapstemperatur
4. Indikator for SuperCool
5. Indikator for HolidayFunction
6. Indikator for EcoFunction
7. Alarmindikator
8. Indikator for barnesikring
9. Skjermvelger
10. Reduser verdi
11. Øk verdi
12. Modusvelger
13. Barnesikringsvelger



## Bruke kombiskapet

### Belysning (hvis tilgjengelig)

Når produktet kobles til for første gang, kan de indre lysene bli slått på 1 minutt senere grunnet åpningstester.



## SuperFreeze

### Formål

- å fryse en stor mengde mat som ikke får plass på hurtigfrysehyllen
- å fryse tilberedt mat
- å fryse fersk mat raskt for å beholde ferskheten

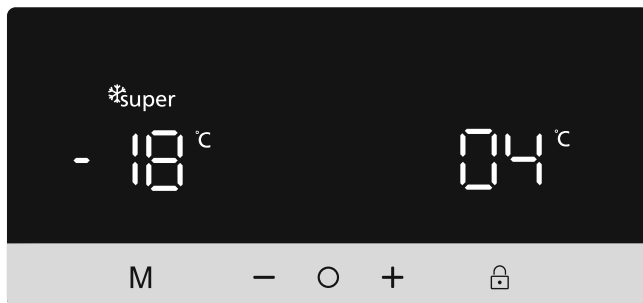
### Hvordan brukes denne?



- Trykk på -ikonet (nr. 9 på kontrollpaneldiagrammet) til innstillingen for frysertemperatur er valgt (nr. 1).
- Når du har valgt frysertemperaturinnstillingen, blinker temperaturen.
- Trykk på -ikonet (nr. 10) gjentatte ganger til superfryslogoen vises  i øvre venstre hjørne (nr. 2).
- Når SuperFreeze er stilt inn, piper maskinen for å bekrefte at modusen er slått på.
- Etter pipet, vises originaltemperaturen til fryseren på skjermen.
- Modusen kan avbrytes ved å gjenta instruksjonene over fra begynnelsen.

### Når denne modusen er aktiv:

- Du kan justere temperaturen for kjølerommet, dette påvirker ikke SuperFreeze.
- Eco- og HolidayFunction kan ikke velges når SuperFreeze er aktiv.



## SuperCool

### Formål

- å kjøle ned og lagre en stor mengde mat i kjølerommet
- å kjøle ned drikke raskt

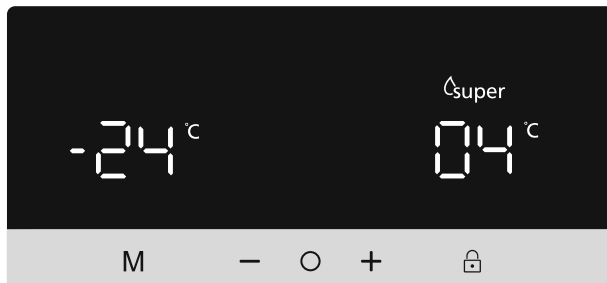
### Hvordan brukes denne?



- Trykk på -ikonet (nr. 9 på kontrollpaneldiagrammet) til innstillingen for kjøleskapstemperatur er valgt (nr. 1).
- Når du har valgt kjøleskapstemperaturinnstillingen, blinker temperaturen.
- Trykk på -ikonet (nr. 10) gjentatte ganger til superkjølelogoen vises  i øvre høyre hjørne (nr. 4).
- Når SuperCool er stilt inn, piper maskinen for å bekrefte at modusen er slått på.
- Etter pipet, vises den forrige temperaturen til kjøleskapet på skjermen.
- Modusen kan avbrytes ved å gjenta instruksjonene over fra begynnelsen.

### Når denne modusen er aktiv:

- Du kan justere temperaturen for fryserommet, dette påvirker ikke superkjølemodus.
- Eco- og HolidayFunction kan ikke velges når SuperCool er aktiv.

## EcoFunction

### Formål

Energisparing I perioder med mindre bruk (åpning av dør) eller fravær fra hjemmet, for eksempel i ferier, kan økonomiprogrammet gi en optimal temperatur samtidig som du sparer strøm.

### Hvordan brukes denne?

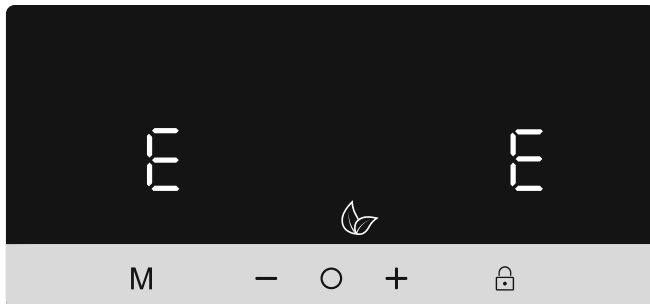

- Trykk på **M**-ikonet (nr. 12 på kontrollpaneldiagrammet) til økonomimodusikonet  vises (nr. 6).
- Når EcoFunction er stilt inn, piper maskinen for å bekrefte at modusen er slått på.
- Etter pipet viser temperaturinnstillingen til både kjøleskapet og fryseren (nr. 1 og nr. 3) en E.
- EcoFunction kan avbrytes ved å trykke på **M**-ikonet (nr. 12).

### Når denne modusen er aktiv:

- Fryser- og kjøleskapstemperaturen kan justeres. Justeringen foretas imidlertid ikke før EcoFunction er avbrutt. Når EcoFunction avsluttes, aktiveres de valgte innstillingsverdiene og temperaturen(e) justeres.
- Du kan velge SuperCool og SuperFreeze. EcoFunction avbrytes imidlertid umiddelbart når du velger én av modusene.
- HolidayFunction kan kun velges etter at EcoFunction avsluttes.

## HolidayFunction

### Formål

Feriemodus skal brukes hvis enheten blir stående over en lengre periode. I feriemodus er det bare fryserommet som forblir aktivt.

### Hvordan brukes denne?

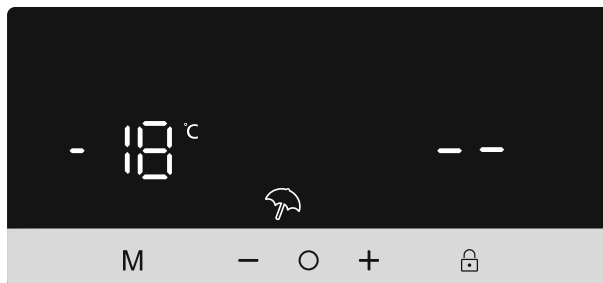

- Trykk på **M**-ikonet (nr. 12 på kontrollpaneldiagrammet) til feriemodusikonet  vises (nr. 5).
- Når HolidayFunction er stilt inn, piper maskinen for å bekrefte at modusen er slått på.
- Etter pipet viser kjøleskapet '--' og fryseren viser den innstilte temperaturen på -18 °C.
- HolidayFunction kan avbrytes ved å trykke på **M**-ikonet (nr. 12).

### Når denne modusen er aktiv:

- Fryser- og kjøleskapstemperaturen kan justeres. Justeringen foretas imidlertid ikke før HolidayFunction er avbrutt. Når HolidayFunction avsluttes, aktiveres de valgte innstillingsverdiene og temperaturen(e) justeres.
- Du kan velge SuperCool og SuperFreeze. HolidayFunction avbrytes imidlertid umiddelbart når du velger én av modusene.
- EcoFunction kan kun velges etter at HolidayFunction avsluttes.

### Modus for avkjøling av drikkevarer

#### Formål

Denne modusen brukes til å avkjøle drikkevarer innenfor en justerbar tidsperiode.

#### Hvordan brukes denne?

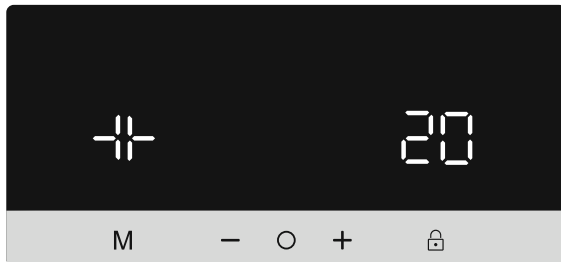

- Trykk på **M**-ikonet (nr. 12) og **○** (nr. 9) ikonene samtidig i fem sekunder.
- Indikatoren for kjøletemperaturen starter med å vise 05. Verdien blinker på skjermen.
- Brukeren kan enten trykke på **-** eller **+** for å justere tidsperioden (05, 10, 15, 20, 25 eller 30 minutter).
- Når du velger tiden, blinker nummeret tre ganger på skjermen, og det avgis et dobbelt lydsignal. Hvis brukeren ikke trykker på en knapp innen 2 sekunder, angis valget ditt.
- Maskinen angir så tidsperioden, den gjenstående tiden vises på skjermen.
- Når tiden er utløpt, avgis en alarm.
- Drikkekjølemodus kan avbrytes ved å trykke på **M**-ikonet (nr. 12) og **○** (nr. 9) ikonene samtidig i fem sekunder.

#### Når denne modusen er aktiv:

- Når drikkekjølings- og barnesikringsmodiene er aktive, skal barnesikringsmodusene avbrytes for å stoppe alarmen.
- Når du bruker denne modusen, må du sjekke temperaturen på flaskene regelmessig. Ta flaskene ut av enheten når de er kalde nok.
- Flaskene kan eksplodere hvis de blir liggende i enheten for lenge med drikkekjølingsmodus aktiv.

## Skjermsparermodus

### Formål

Denne modusen sparer energi ved å slå av alle lysene på kontrollpanelet når panelet ikke er aktivt.

### Hvordan brukes denne?

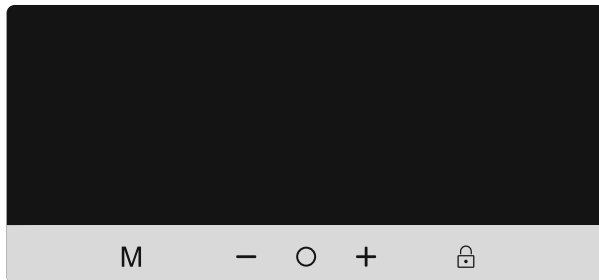

- Skjermsparermodus aktiveres automatisk etter 30 sekunder.
- Dersom du trykker på en hvilken som helst knapp mens lysene på kontrollpanelet er slukket, vises de aktuelle enhetsinnstillingene på skjermen igjen, slik at du skal kunne foreta de endringene du ønsker.
- Hvis du ikke ønsker å avbryte skjermsparemodus eller trykker på en hvilken som helst knapp i 30 sekunder, vil kontrollpanelet slukkes igjen.

### Deaktivere skjermsparemodus

- Når du vil kansellere skjermsparemodusen, trykker du på en hvilken som helst knapp for å aktivere knappene og deretter holder du modusknappen « M » (nr. 12) inne igjen i tre sekunder.
- Hvis du trykker på og holder modusknappen « M » (nr. 12) inne i tre sekunder, aktiveres skjermsparemodus igjen.

## Barnesikringsfunksjonen

### Formål

Barnesikringen kan aktiveres for å forhindre tilfeldige endringer eller andre endringer som ikke var tilsiktet, på innstillingene til enheten.

### Aktivering av barnesikring

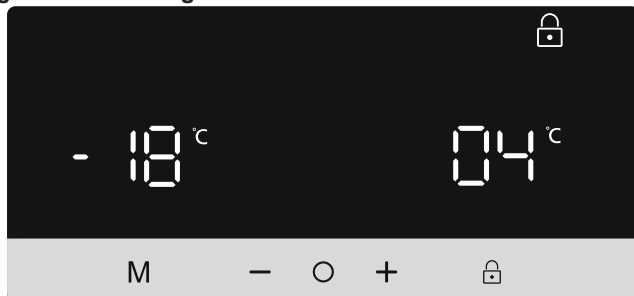

Trykk og hold inne barnesikringsknappen  (nr. 13) i fem sekunder.

### Avbryte barnesikringen

Trykk og hold inne barnesikringsknappen  (nr. 13) i fem sekunder.

## Temperaturinnstillinger

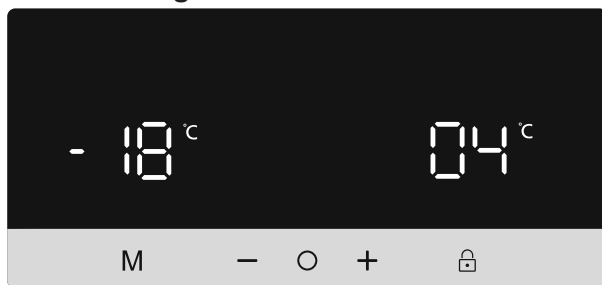

## Innstillinger for frysertemperatur

- Trykk på -ikonet (nr. 9 på kontrollpaneldiagrammet) til innstillingen for frysertemperatur er valgt (nr. 1).
- Når du har valgt frysertemperaturinnstillingen, blinker temperaturen.
- Brukeren kan deretter bruke (+ / -) til å stille inn temperaturen (-16, -18, -20, -22, -24 °C og superfrysmodus).
- Hvis SuperFreeze eller EcoFunction er aktivert, endres ikke temperaturen før modusen avbrytes.

### Kaldere temperaturinnstillinger

- Trykk på -ikonet (nr. 9 på kontrollpaneldiagrammet) til innstillingen for kjøleskapstemperatur er valgt (nr. 1).
- Når du har valgt kjøleskapstemperaturinnstillingen, blinker temperaturen.
- Brukeren kan deretter bruke (+ / -) til å stille inn temperaturen (8, 6, 5, 4, 2 °C og superkjølemodus).
- Hvis SuperFreeze eller EcoFunction er aktivert, endres ikke temperaturen før modusen avbrytes.

### Funksjonen for åpen dør-alarm

Hvis døren til kjøleskapet står oppe i mer enn to minutter, begynner apparatet å pipe.



## Advarslar om justeringer av temperatur

- Justeringer av temperaturen slettes ikke ved strømbrydd.
- Temperaturjusteringer bør gjøres i henhold til frekvensen av dørråpninger, mengde mat holdt inne i kjøleskapet og omgivelsestemperatur av kjøleskapet.
- Kjøleskapet skal betjenes opp til 24 timer i henhold til omgivelsestemperatur, uten avbrudd, etter å ha blitt koblet til. Dette sikrer at den er helt avkjølt. I denne perioden, må dørene til kjøleskapet ikke åpnes og mat må ikke plasseres inne.
- En 5 minutters forsinkelsesfunksjon brukes for å forhindre skader på kompressoren når du tar ut kontakten og setter den inn igjen etter en gi sammenbrudd har oppstått. Kjøleskapet vil begynne å fungere normalt etter 5 minutter.
- Kombiskapet er laget for å operere i temperaturintervaller som er angitt i kravene, i henhold til klimaklassen som er angitt i informasjonsetiketten. Vi anbefaler ikke å betjene kjøleskapet utenfor de angitte temperaturverdigrensene i form av kjøling.
- Dette apparatet er beregnet for bruk i en omgivelsestemperatur i 10°C - 43°C.

### Klimaklasse og betydning:

**T (tropisk):** Dette kjøleskapet er beregnet på bruk i omgivelsestemperaturer fra 16 °C til 43 °C.

**ST (subtropisk):** Dette kjøleskapet er beregnet på bruk i omgivelsestemperaturer fra 16 °C til 38 °C.

**N (temperert):** Dette kjøleskapet er beregnet på bruk i omgivelsestemperaturer fra 16 °C til 32 °C.

**SN (utvidet temperert):** Dette kjøleskapet er beregnet på bruk i omgivelsestemperaturer fra 10 °C til 32 °C.

## Tilbehør

### Fryseskuff

- Fryseskuffen er for matvarer som må nås lettere.
- Ta ut fryseskuffen;
- Trekk skuffen ut så langt som mulig
- Trekk forsiden av skuffen opp og ut.

**! Følg samme operasjon i motsatt rekkefølge for tilbakestilling av skyverommet .**

**Merk:** Håndtaket må alltid holdes mens den flyttes inn eller ut.

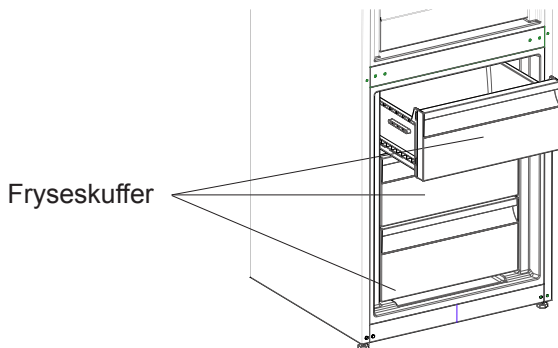

### FreshZone skuff (I noen modeller)

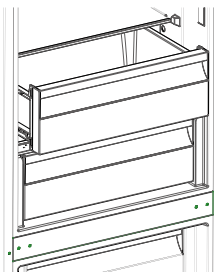

Hvis maten holdes i FreshZone i stedet for fryser eller kjøleskap, vil maten beholde friskhet og smak for en lengre periode og vil samtidig bevare friskt utseende. Hvis skuffen blir skitten, fjern den og vaske den med vann.

(Vann fryser ved 0 °C, men matvarer som inneholder salt eller sukker fryser ved lavere temperaturer)

FreshZone brukes vanligvis for rå fisk, ris, o.l. ...

**Ikke legg matvarer du ønsker å fryse i isterningbrett**

### Fjerne skuffen i kjøleren;

- Trekk FreshZone skuff mot deg ved å skyve den langs skinnene.
- Trekk FreshZone skuff opp fra skinnen for å fjerne den.

Etter at skuffen er fjernet, kan den tåle en belastning på maksimalt 20 kg.

### Fuktighetsregulator (I noen modeller)

Når fuktighetsregulatoren er i lukket posisjon, gjør den at frisk frukt og grønnsaker kan oppbevares lenger.

I tilfelle grønnsaksskuffen er helt full, bør friskhetsskiven foran grønnsaksskuffen åpnes. Med denne blir luften i grønnsaksskuffen og fuktighetsgraden kontrollert og levetiden forlenges.

Hvis du oppdager kondens på glasshyllen, bør fuktighetsregulatoren settes i åpen stilling.

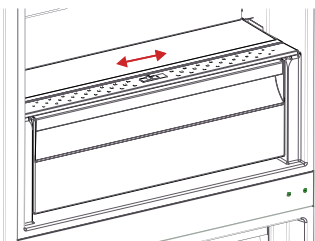

***Bilder og tekstbeskrivelser på tilbehørseksjonen kan variere ut fra apparatmodellen.***

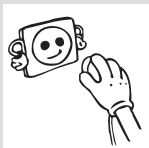

- **Sørg for å koble ut kombiskapet før du vasker det.**

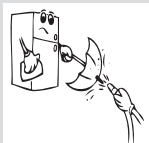

- Ikke vask kombiskapet ditt ved å helle vann.

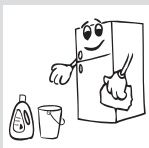

- Du kan vaske inner- og yttersidene med en myk klut eller en svamp med varmt såpevann.

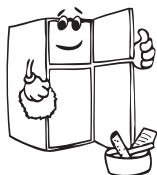

- Fjern delene individuelt og vask med såpevann. Ikke vask i oppvaskmaskin.

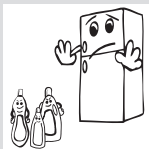

- Aldri bruk brennbart, eksplosivt eller etsende materiale som tynning, gass, syre til vasking.

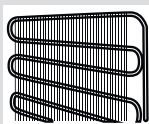

- Du bør vaske kondenseren med kost minst en gang i året for å spare energi og øke produktiviteten.

**Sørg for at kombiskapet ditt er frakoblet når du vasker det.**

## Avising

- Kombiskapet ditt kjører full automatisk avising. Vannet som oppstår som et resultat av avisingen renner gjennom en vannoppsamlende tut, flyter inn i en dampbeholder bak kjøleskapet ditt og fordampes der.
- Sørg for at du kobler fra kombiskapet ditt før du vasker dampbeholderen.
- Fjern dampbeholderen fra posisjonen sin ved å skru av skruene som indikert. Vask den med såpevann etter spesifiserte tidsintervall. Slik forhindres det at det dannes lukt.

## Å skifte ut LED-lys

Dersom kombiskapet ditt har LED-belysning, vennligst kontakt Gram service, ettersom lyset kun bør skiftes ut av berettigede fagfolk.

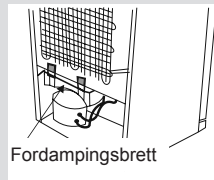

### Kjøleskapskammer

- For normale bruksforhold vil det være nok å justere temperaturverdien til kjøleskapet til 5°C.
- For å redusere fuktighet og konsekvent oppbygning av rim må du aldri plassere væske i de åpne beholderne i kjøleskapet. Frost har en tendens til å konsentreres i de kaldeste feltene i fordampere, og med tiden vil det kreve hyppigere avriming.
- Aldri sett varm mat inn i kjøleskapet. Varm mat bør avkjøles i romtemperatur, og bør plasseres slik at den sikrer tilstrekkelig luftsirkulasjon i kjøleskapet.
- Plasser kjøttet og rensset fisk (pakket inn i papir eller plast) som du vil bruke innen 1–2 dager i den nedre delen av kjøleskapet (som er over grønnsakene), da dette er den kaldeste delen og vil sikre de beste lagringsforholdene.
- Du kan legge frukten og grønnsakene i grønnsakskammeret uten innpakning.

### Frysekammer

- Vennligst bruk frysekammeret i skapet ditt til å lagre frossen mat over lengre tid og for å produsere is.
- For å få maksimal kapasitet for frysekammeret, vennligst kun bruk glasshyller for den øverste og midterste seksjonen. For underseksjonen, vennligst bruk lavere kurv.
- Vennligst ikke plasser maten du skal fryse sammen med allerede frossen mat.
- Du bør fryse ned maten (kjøtt, kjøttdeig, fisk osv.) ved å dele dem inn i posisjonsstørrelser slik at de kan spises på en gang.
- Ikke frys ned igjen frosne mat som har rullet å tine.
- Ikke plasser varme måltider i fryseren før de har blitt avkjølt. Det kan føre til at den andre maten som allerede er frossen råtner.
- Når du kjøper frossen mat, sørg for at de ble fryst under riktige forhold og at pakningen ikke er revet opp.
- Når du lagrer frossen mat må du følge anvisningene for oppbavaring som angitt på pakken. Dersom det ikke er noen forklaring, bør maten spises raskest mulig.
- Dersom det hadde vært fuktighet i pakken med frossenmat og den har en dårlig lukt, er det mulig at maten har blitt fraktet under ustabile forhold tidligere og råtnet. Ikke kjøp denne typen mat!

- Lagringsvarigheten til frossen mat endres avhengig av temperaturforholdene, hvor ofte dørene åpnes og lukkes, mattypen og hvor lang tid det gikk fra innkjøp til frysing. Følg alltid instruksjonene på pakken, og overstig aldri den indikerte lagringsvarigheten.
- Ikke åpne døren under langvarige strømbrudd. Tidene reduseres ved høyere temperaturer. Etter lange strømbrudd skal maten ikke innfrys på nytt. Spis den så fort som mulig.

**OBS!** Hvis du ønsker å åpne døren til fryseren like etter at du har lukket den, er den ikke enkel å åpne. Det er ganske normalt. Etter utjevning åpnes døren enkelt.

### **NB!**

- *Opptint frossenmat må tilberedes på samme måte som fersk mat. Om den ikke tilberedes etter å ha tint, må den ALDRI fryses på nytt.*
- Smaken av enkelte krydder man kan finne i tilberedte retter (anis, basilikum, brønnkarse, eddik, blandet krydder, ingefær, hvitløk, sennep, timian, merian, sort pepper osv.) endres og får en sterk smak når de lagres for lenge. Derfor bør det brukes lite krydder, eller krydderet bør tilsettes etter at maten er tint.
- Lagringsperioden for mat avhenger av oljen som brukes. Egnede oljer er margarin, kalvefett, olivenolje og smør, og uegnede oljer er peanøttolje og grisefett.
- Mat i flytende form bør fryses i plastkopper, og annen mat bør fryses i plastfolie eller poser.

Kjøtt og fisk	Forberedelse	Maksimal lagringstid (måned)
<b>Biff</b>	Pakket inn i folie	6-8
<b>Lammekjøtt</b>	Pakket inn i folie	6-8
<b>Kalvesteik</b>	Pakket inn i folie	6-8
<b>Kalveterninger</b>	I små biter	6-8
<b>Lammeterninger</b>	I biter	4-8
<b>Kjøttdeig</b>	I pakker uten tilsatt krydder	1-3
<b>Innvoller (biter)</b>	I biter	1-3
<b>Bolognes-saus/salami</b>	Bør pakkes inn selv om den har membran	
<b>Kylling og kalkun</b>	Pakket inn i folie	4-6
<b>Gås og and</b>	Pakket inn i folie	4-6
<b>Hjortedyr, kanin, villsvin</b>	I 2,5 kilos porsjoner og som fileter	6-8
<b>Ferskvannsfisk (laks, karpe, crane, malle)</b>	Etter å ha rensset fisken for innvoller og skjell, vask og tørk den; og om nødvendig kutt finner og hode.	2
<b>Mager fisk; abbor, piggvar og flyndre</b>		4
<b>Fet fisk (Tunfisk, makrell, bluefish, ansjos)</b>		2-4
<b>Skalldyr</b>	Renset og i poser	4-6
<b>Kaviar</b>	I pakken sin, aluminium- eller plastbeholder	2-3
<b>Snegle</b>	I saltvann, aluminium- eller plastbeholder	3

**NB!** Frossent kjøtt bør tilberedes som ferskt kjøtt etter det har tint. Om kjøttet ikke tilberedes etter å ha blitt tint, må det **ALDRI** fryses på nytt.



<b>Frukt og grønnsaker</b>	<b>Forberedelse</b>	<b>Maksimal lagringstid (måned)</b>
<b>Bønner</b>	Vask og kutt til små biter, og kok i vann	10-13
<b>Erter</b>	Rens og vask og kok i vann	12
<b>Kål</b>	Renset og kokt i vann	6-8
<b>Gulrot</b>	Rens og kutt i biter og kok i vann	12
<b>Paprika</b>	Kutt stilken, del opp i to biter og fjern kjernen og kok i vann	8-10
<b>Spinat</b>	Vasket og kokt i vann	6-9
<b>Blomkål</b>	Ta blomstene fra hverandre, kutt hjertet i deler og la det ligge litt i vann som er tilsatt litt sitronjuice	10-12
<b>Aubergine</b>	Skjær opp i 2 cm lange biter etter vasking	10-12
<b>Mais</b>	Rens og pakk med stilken eller som sukkermais.	12
<b>Eple og pære</b>	Skrell og del opp	8-10
<b>Aprikos og fersken</b>	Kutt opp i to biter og fjern steinen	4-6
<b>Jordbær og bjørnebær</b>	Vask og hull ut	8-12
<b>Tilberedt frukt</b>	Legg til 10% sukker i beholderen	12
<b>Plumme, kirsebær, rips</b>	Vask og hull ut stilkene	8-12

Meieriprodukter	Forberedelse	Maksimal lagringstid (måned)	Lagringsforhold
Pakke (homogenisert) melk	I sin egen pakke	2-3	Ren melk - I sin egen pakke
Ost - inkludert hvitost	I skiver	6-8	Originalpakning kan brukes ved kort lagringsperiode. Den bør pakkes inn i folie for lengre perioder.
Smør, margarin	I sin egen pakke	6	

	Maksimal lagringstid (måned)	Opptiningstid i romtemperatur (timer)	Opptiningstid i ovn (minutter)
<b>Brød</b>	4-6	2-3	4-5 (220-225 °C)
<b>Kjeks</b>	3-6	1 - 1,5	5-8 (190-200 °C)
<b>Bakverk</b>	1-3	2-3	5-10 (200-225 °C)
<b>Pai</b>	1 - 1,5	3-4	5-8 (190-200 °C)
<b>Filodeig</b>	2-3	1 - 1,5	5-8 (190-200 °C)
<b>Pizza</b>	2-3	2-4	15-20 (200 °C)

- Originalpakning og skum kan beholdes for re-transport (valgfritt).
- Du bør feste fast kjøleskapet med tykk pakning, bånd eller sterke seler og følge instruksjonene for transport på pakken for re-transport.
- Fjern bevegelige deler (hyller, tilbehør, grønnsaksskuffer osv.) eller beskytt dem i kjøleskapet mot støt og bruk bånd ved reposisjonering og transport.

***Bær kjøleskapet ditt i stående posisjon.***

### **Omhengsling av døren**

- Det er ikke mulig å endre retningen kjøleskapsdøren åpner seg, dersom dørhåndtakene på kjøleskapet ditt er installert fra fremsiden av døren.
- Det er mulig å endre retningen kjøleskapsdøren åpner seg på modeller uten håndtak.
- Dersom retningen som døren åpner seg kan endres på kjøleskapet ditt, bør du kontakte nærmeste autoriserte service for å endre åpningsretningen.

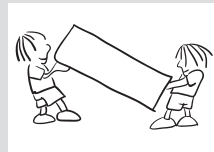

## Sjekk advarsler

Kombiskapet advarer deg dersom temperatuene for kjøler og fryser ikke er innenfor riktige verdier eller når et problem oppstår i apparatet. Advarselskoder vises i fryser- og kjøleindikatorene.

FEILTYPE	BETYDNING	ÅRSAK	TILTAK
E01	Sensorvarsel		Ring etter service for å få hjelp så fort som mulig.
E02	Sensorvarsel		Ring etter service for å få hjelp så fort som mulig.
E03	Sensorvarsel		Ring etter service for å få hjelp så fort som mulig.
E06	Sensorvarsel		Ring etter service for å få hjelp så fort som mulig.
E07	Sensorvarsel		Ring etter service for å få hjelp så fort som mulig.
E08	Varsel om lav spenning	Strømtilførselen til enheten har sunket til under 170 W.	<ul style="list-style-type: none"> <li>- Dette er ikke en svikt ved enheten. Feilen bidrar til å forhindre skade på kompressoren.</li> <li>- Voltstyrken må økes tilbake til påkrevd nivå</li> </ul> <p>Hvis varselet vedvarer må du kontakte en autorisert tekniker.</p>
E09	Det er ikke kaldt nok i fryseravdelingen	Sannsynlig etter lenger tids strøbrudd.	<ol style="list-style-type: none"> <li>1. Still frysertemperaturen lavere eller still til Superfrys. Så snart den påkrevde temperaturen er blitt nådd burde dette fjerne feilkoden. Hold dørene lukket så det går raskere å nå den rette temperaturen.</li> <li>2. Fjern de produktene som har tinet helt eller delvis i løpet av perioden med feil. De kan brukes innen en kort tidsperiode.</li> <li>3. Ikke legg noen nye produkter i fryseren før den rette temperaturen er blitt nådd og feilen ikke lenger vises.</li> </ol> <p>Hvis varselet vedvarer må du kontakte en autorisert tekniker.</p>

FEILTYPE	BETYDNING	ARSAK	TILTAK
E10	Kjøleskapsrommet er ikke kaldt nok	<b>Sannsynlig etter:</b> - lenger tids strømrødd. - det har stått varm mat i kjøleskapet.	1. Still kjøleskapstemperaturen lavere eller still til Superkjøl. Så snart den påkrevde temperaturen er blitt nådd burde dette fjerne feilkoden. Hold dørene lukket så det går raskere å nå den rette temperaturen. 2. Hold området foran luftekanalhullene fritt, og unngå å sette mat nær sensoren. Hvis varselet vedvarer må du kontakte en autorisert tekniker.
E11	Kjøleskapsrommet er for kaldt	Forskjellig	1. Sjekk om Superkjølmodus er aktivert 2. Reduser kjøleskapstemperaturen 3. Sjekk at området foran ventilene er fritt og ikke tildekket Hvis varselet vedvarer må du kontakte en autorisert tekniker.

### Dersom kombiskapet ikke fungerer:

- Er det feil med strømmen?
- Er støpselet koblet riktig til stikkkontakten?
- Er sikringen til stikkkontakten der pluggen er koblet, eller hovedsikringen, ødelagt?
- Er det noe galt med stikkkontakten? For å sjekke dette plugger du kombiskapet til en stikkontakt som du vet virker.

### Dersom kombiskapet ikke kjøler tilstrekkelig:

- Er temperaturjusteringen riktig?
- Åpnes skapsdøren ofte og blir stående åpen lenge?
- Er skapsdøren ordentlig lukket?
- Har du satt en rett eller matvare i skapet slik at den kommer i kontakt med bakveggen i skapet og dermed hindrer for luftsirkulasjonen?
- Er kombiskapet overfylt?
- Er det nok avstand mellom kombiskapet og bak- og sideveggene?
- Er omgivelsenestemperaturen innenfor verdiene som er spesifisert i bruksanvisningen

**Dersom maten i kjøleskapskammeret er overkjølt:**

- Er temperaturjusteringen riktig?
- Er det mye mat som nylig er satt i frysekammeret? Om det er tilfellet, kan kjøleskapet overkjøle matvarene inne i kjøleskapskammeret da det vil operere lenger for å kjøle denne maten.

**Dersom kjøleskapet lager for mye lyd:**

For å vedlikeholde kjølingsnivået aktiveres kompressoren fra tid til annen. Lyder fra kjøleskapet som kommer av denne funksjonen er normalt. Når det ønskede kjølingsnivået er nådd, vil lydene avta automatisk. Dersom lydene fortsetter:

- Er apparatet stabilt? Er beina justert?
- Er det noe bak kjøleskapet?
- Vibrerer hyllene eller rettene på hyllene? Plasser hyllene og/eller rettene på nytt om dette er tilfellet.
- Vibrerer gjenstandene i kjøleskapet?

**Normale lyder:****Knuselyd (isknusing):**

- Under automatisk avriming.
- Når apparatet avkjøles eller varmes (grunnet utviding av apparatets materiale).

**Kort knusing:** Høres når termostaten slår kompressoren av/på.

**Kompressorlyd (normal motorlyd):** Denne lyden betyr at kompressoren opererer normalt. Kompressoren kan lage mer støy en liten stund når den er aktivert.

**Boblelyder og plask:** Denne støyen kommer fra flyten av kjølemiddelet i rørene i systemet.

**Lyd av rennende vann:** Normal lyd av rennende vann som flyter i fordampningsbeholderen under avriming. Denne lyden kan høres under avriming.

**Blåselyd (normal viftelyd):** Denne lyden kan høres i frostfrie kjøleskap under normal drift på grunn av luftsirkulasjonen.

**Dersom fuktighet bygges opp inne i kjøleskapet:**

- Er alle matvarer pakket riktig? Er beholderne tørre før de settes i kjøleskapet?
- Åpnes kjøleskapsdørene ofte? Fuktighet fra rommet kommer inn i kjøleskapet når dørene åpnes. Fuktigheten vil bygge seg opp

raskere når du åpner dørene oftere, spesielt dersom luftfuktigheten i rommet er høy.

### **Dersom dørene ikke åpnes og lukkes skikkelig:**

- Hindrer matvarene at du får lukket døren?
- Er dørdelene, hyllene og skuffene plassert riktig?
- Er pakningen i døren ødelagt eller revnet?
- Står kjøleskapet i vater?

### **Dersom kantene til kjølekabinettet der døren treffer er varme:**

Spesielt om sommeren (varmt vær), kan overflatene bli varmere under kompressordriften, dette er normalt.

### **VIKTIGE MERKNADER:**

- Funksjonen for kompressorbeskyttelse vil aktiveres etter plutselige strømbrudd eller etter avkobling av apparatet, fordi gassen i kjølesystemet ikke er stabilisert ennå. Kombiskapet vil starte etter 5 minutter, det er ingenting å bry seg om.
- Om du ikke bruker kombiskapet på lang tid (f.eks. på sommerferie), plugg det ut. Vask kombiskapet i følge Del 4 og la døren stå åpen for å hindre fuktighet og lukt.
- Dersom problemet fortsetter etter at du har fulgt alle instruksjonene ovenfor, vennligst ta kontakt med nærmeste autoriserte serviceyter.
- Apparatet du har kjøpt er designet for hjemmebruk, og kan kun brukes hjemme til de gitte formålene. Det er ikke passende for kommersiell eller felles bruk. Dersom forbrukeren bruker apparatet på en måte som ikke er i samsvar med disse funksjonene, legger vi vekt på at produsenten og forhandleren ikke skal være ansvarlige for eventuelle reparasjoner og feil innenfor garantiperioden.
- Livstiden til apparatet som er erklært av industridepartementet er 10 år (perioden for å skaffe deler som kreves for riktig drift av apparatet).

**TIPS FOR Å SPARE ENERGI**

- 1-** Installer apparatet i et kjølig, godt ventilert rom, men ikke i direkte sollys, og ikke rett ved en varmekilde (radiator, stekeovnsplate). Om ikke må du bruke en isolasjonsplate.
- 2-** La varm mat og drikke kjøles ned på utsiden av apparatet.
- 3-** Når du skal tine frossen mat, plasser den i kjølekammeret. Den lave temperaturen til den frosne maten vil hjelpe til å kjøle ned kjølekammeret når den tiner. Så det er energibesparende. Dersom den frosne maten er tatt ut, fører det til sløsing av energi.
- 4-** Mat og drikke må dekket til når de settes inn. Ellers vil det bli økt fuktighet i apparatet. Derfor blir arbeidstiden lenger. Tildekking av mat og drikke hjelper også med å bevare smak og lukt.
- 5-** Når mat og drikke plasseres i apparatet, hold døren åpen så kort tid som mulig.
- 6-** Hold lokkene igjen på alle kammer ene i apparatet (grønnsakskammer, kjølekonserver).
- 7 -** Dørpakningen må være ren og smidig. Skift ut pakninger som er slitte.



Den tekniske informasjonen kan finnes på typeskiltet på innsiden av apparatet og på energimerket.

QR-koden på energimerket levert med apparatet viser til en nettløse til informasjon om apparatets ytelse i EU EPREL-databasen.

Lagre energimerket sammen med brukermanualen og alle andre dokumenter apparatet ble levert med.

Det er også mulig å finne den samme informasjonen i EPREL via lenken <https://eprel.ec.europa.eu> og modellnavnet og produktnummeret du finner på apparatets typeskilt.

Se lenken [www.theenergylabel.eu](http://www.theenergylabel.eu) for detaljert informasjon om energimerket.

Installasjon og forberedelse av apparatet for EcoDesign-verifisering skal skje i samsvar med EN 62552. Krav til ventilasjon, dimensjoner med anbefalte minsteavstander og åpning bak skal være som beskrevet i denne bruksanvisning. Ta kontakt med produsenten for ytterligere informasjon, inkludert lasteplaner.

Bruk alltid originale reservedeler.

Når du tar kontakt med vårt autoriserte servicesenter, påse at du har følgende informasjon tilgjengelig: Modell, serienummer.

Informasjonen kan finnes på typeskiltet.

Du finner klassifiseringsetiketten i kjølesonen på venstre nedre side .

De originale reservedelene til noen spesifikke komponenter er tilgjengelige i minst 7 eller 10 år, basert på komponenttypen, fra markedsføring av den siste enheten i modellen.

Besøk:

[www.gram.dk](http://www.gram.dk)

[www.gram.se](http://www.gram.se)

[www.gram.no](http://www.gram.no)

[www.gram.fi](http://www.gram.fi)



# Sisältö

<b>ENNEN LAITTEEN KÄYTTÖÖNOTTOA.....</b>	<b>47</b>
Yleisiä varoituksia .....	47
Varoituksia koskien turvallisuutta .....	52
Jääkaappipakastimen asentaminen ja käyttäminen .....	53
Ennen kuin alat käyttämään laitetta .....	54
Tietoa No-Frost-teknologiasta .....	54
<b>LAITTEEN OSAT JA OSASTOT .....</b>	<b>55</b>
Mitat .....	58
<b>ERILAISET TOIMINNOT JA MAHDOLLISUUDET .....</b>	<b>59</b>
Näyttö ja ohjauspaneeli .....	59
Jääkaappipakastimen käyttäminen.....	60
SuperFreeze .....	60
SuperCool .....	61
EcoFunction .....	62
HolidayFunction .....	63
Juomien viilennystila .....	64
Näytönsäästötila .....	65
Lapsilukkotoiminnallisuus  .....	66
Lämpötila-asetukset.....	66
Pakastimen lämpötila-asetukset .....	66
Jäähdytyksen lämpötila-asetukset .....	67
Ovi auki -hälytys .....	67
Lämpötilan säätöön liittyvät varoitukset .....	68
Lisävarusteet .....	69
Pakastinlaatikko .....	69
FreshZone-laatikko .....	69
Kosteudenhallinta .....	70
<b>PUHDISTAMINEN JA HOITO .....</b>	<b>71</b>
Sulattaminen .....	72
<b>ELINTARKKEIDEN ASETTAMINEN</b>	
<b>YHDISTELMÄJÄÄKAAPPIIN .....</b>	<b>73</b>
Jääkaappiosasto .....	73

Pakastusosasto .....	73
<b>KULJETUS JA SIIRTÄMINEN .....</b>	<b>78</b>
Oven avauspuolen vaihtaminen .....	78
<b>ENNEN KUIN OTAT YHTEYTTÄ GRAM-HUOLTOON ...</b>	<b>79</b>
<b>ENERGIANSÄÄSTÖVINKKEJÄ.....</b>	<b>83</b>
<b>TEKNISET TIEDOT .....</b>	<b>84</b>
<b>TIETOJA TESTAUSLAITOKSILLE.....</b>	<b>85</b>
<b>ASIAKASPALVELU JA HUOLTO .....</b>	<b>86</b>

## Yleisiä varoituksia

**!** **VAROITUS:** Pidä ilmanvaihtoaukot laitteen ympärillä, tai sen rungossa esteettöminä.

**!** **VAROITUS:** Älä käytä mekaanisia laitteita tai muita kuin valmistajan suosittelemia keinoja nopeuttaaksesi sulatusta.

**!** **VAROITUS:** Älä käytä sähkölaitteita elintarvikkeiden säilytyslokeroissa, jos valmistaja ei erikseen suosittele tätä.

**!** **VAROITUS:** Älä vahingoita laitteen kylmäainekiertoa.

**!** **VAROITUS:** Vältäaksesi laitteen epävakaudesta johtuvan vaaran, se tulee kiinnittää ohjeiden mukaisesti.

**!** **VAROITUS:** Varmista laitteen sijoituksen aikana, että virtajohto ei jää kiinni ja että se ei ole vaurioitunut.

**!** **VAROITUS:** Älä sijoita jatkopistorasioita tai siirrettäviä virtalähteitä laitteen taakse.

**!** **VAROITUS:** Älä käytä pistokesovitinta.

**!** Jos laite käyttää R600a kylmäaineena – tämän voi nähdä jäähdyttimen tyyppikilvestä- ole varovainen kuljetuksen ja asentamisen aikana jotta laitteesi jäähdytys-elementit eivät vaurioituisi. R600a on ympäristöystävällinen maakaasu. Se on kuitenkin räjähdysaltista. Vuodon sattuessa jäähdytys-elementtien vaurioitumisen seurauksena, siirrä laite kauas avotulen läheisyydestä tai muista lämmönlähteistä ja tuuleta tilaa jossa laite sijaitsee muutaman minuutin ajan.

- Älä vahingoita laitteen kylmäkiertoa kuljetuksen ja uudelleensijoittamisen aikana.
- Älä aseta räjähtäviä aineita kuten aerosolitölkkejä

jotka sisältävät herkästi syttyviä aineita laitteen sisään.

- Tämä laite on tarkoitettu kotitalouskäyttöä ja muita samankaltaisia sovelluksia varten kuten;
  - keittiöhenkilöstön tiloihin kaupoissa, toimistoissa ja muissa työympäristöissä
  - maatilamajoitusta ja hotelleja, motelleja tai muita asuinympäristöjä varten
  - aamiaismajoitustyyppejä ympäristöjä varten;
  - Ateriapalveluja ja muita samankaltaisia ei-kaupallisia sovelluksia varten
- Jos laitteen verkkojohto ei sovi käytettyyn pistorasiaan, se tulee korvata valmistajan, huoltoliikkeen tai muun valtuutetun henkilön toimesta vaaran välttämiseksi.
- Laitteen verkkojohto sisältää maadoitetun pistokkeen. Verkkojohto tulee liittää maadoitettuun pistorasiaan joka on suojattu 16 ampeerin sulakkeella. Jos asunnossasi ei ole tämänkaltaista pistorasiaa, pyydä valtuutettua sähkömiestä asentamaan se.
- Tätä laitetta voivat käyttää 8-vuotiaat ja sitä vanhemmat lapset sekä henkilöt joiden fyysinen, aistinvarainen tai henkinen toimintakyky on rajoittunut tai joilla ei ole aikaisempaa kokemusta tai tietoa laitteen käytöstä, jos heitä valvotaan tai opastetaan laitteen käytössä turvallisella tavalla ja he ymmärtävät laitteen käyttöön liittyvät vaarat. Lasten ei tule antaa leikkia laitteen kanssa. Lasten ei tule antaa puhdistaa ja huoltaa laitetta ilman valvontaa.



- 3-8 vuotiaat saavat täyttää ja tyhjentää jäähdytyslaitteita. Lasten ei tulisi puhdistaa tai huoltaa laitetta. Erittäin nuorten lasten (0-3 vuotta) ei tulisi käyttää laitteita. Nuorten lasten (3-8 vuotta) ei tulisi käyttää laitetta, ellei heitä valvota jatkuvasti turvallisuuden varmistamiseksi. Vanhemmat lapset (8-14 vuotta) ja fyysisesti tai psyykkisesti heikkokuntoiset tai estyneet ihmiset voivat käyttää laitteita, jos heitä joko valvotaan, tai heitä on neuvottu, kuinka laitetta käytetään turvallisesti. Fyysisesti tai psyykkisesti heikkokuntoisten henkilöiden ei tulisi käyttää laitteita, ellei heitä valvota jatkuvasti.
- Jos laitteen verkkojohto vaurioituu, se tulee korvata valmistajan, huoltoliikkeen tai muun valtuutetun henkilön toimesta vaaran välttämiseksi.
- Tätä laitetta ei ole suunniteltu käytettäväksi yli 2000 m korkeudessa.

### **Seuraathan seuraavia ohjeita välttääksesi ruuan saastumisen ja pilaantumisen:**

- Oven auki pitäminen pitkän aikaa voi aiheuttaa huomattavan lämpötilan nousun laitteen säilytyslokerossa.
- Puhdista säännöllisesti pinnat, jotka ovat kosketuksissa ruuan kanssa.
- Säilytä raaka liha ja kala sopivissa säilytysastioissa jääkaapissa siten, että ne eivät koske ja niistä ei valu mitään muihin ruokiin.
- Kahden tähden pakastetun ruuan säilytyslokerot sopivat esipakastetun ruuan säilyttämiseen sekä

jäätelön ja jääpalojen tekemiseen.

- Yhden kahden ja kolmen tähden säilytyslokerot eivät sovi tuoreen ruuan pakastamiseen.
- Jos jäähdytyslaitetta (jääkaappilaite) pidetään tyhjänä pitkän aikaa, laita se pois päältä, sulata, puhdista ja kuivaa se ja jätä ovi auki estääksesi homeen muodostumiseen jääkaapissa.

**Vanhat ja käytöstä poistetut laitteet**

- Jos vanhassa laitteessasi on lukko, riko tai irrota se ennen laitteen siirtämistä säilytykseen, jotta lapset eivät lukitse itseään laitteeseen ja joudu hengenvaaraan.
- Vanhat jääkaapit ja pakastimet sisältävät eristeenä ja kylmäaineena käytettyjä CFC-yhdisteitä. Huolehdi siksi siitä että et vahingoita ympäristöä hävittäessäsi vanhan laitteesi.

Ota yhteyttä paikallisiin viranomaisiin hävittääksesi WEEE-laitteen uudelleenkäyttöä, kierrätystä ja noutamista varten.

**Huomautuksia:**

- Lue ohjekirja huolellisesti ennen laitteen asentamista ja käyttöönottoa. Valmistaja ei vastaa vahingoista jotka johtuvat väärinkäytöksistä.
- Noudata kaikkia laitteessa ja ohjekirjassa olevia ohjeita, ja säilytä tämä ohjekirja varmassa tallessa mahdollisia myöhemmin vastaantulevia ongelmia varten.
- Tämä laite on valmistettu kotitalouksia varten ja sitä voidaan käyttää vain kotitalousympäristössä ja vain sille suunniteltuun käyttötarkoitukseen. Se ei sovellu kaupallisiin tai muihin käyttötarkoituksiin. Muussa tapauksessa laitteen takuu raukeaa eikä valmistaja vastaa aiheutuneista vahingoista.
- Tämä laite on tarkoitettu sisäkäyttöön ja se sopii vain elintarvikkeiden jäädytykseen / varastointiin. Se ei sovellu kaupallisiin tai muihin käyttötarkoituksiin ja/ta muiden aineiden kuin elintarvikkeiden säilytykseen. Valmistaja ei ota vastuuta vahingoista jotka johtuvat muista käyttötarkoituksista.

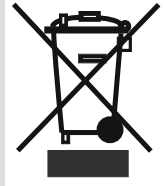

**Varoituksia koskien turvallisuutta**

- Älä käytä jakopistorasioita tai jatkojohtoja.
- Älä käytä vahingoittunutta, repeytynyttä tai vanhaa pistoketta.
- Älä revi, taita tai vahingoita sähköjohtoa.



- Tämä laite on suunniteltu aikuisten käyttöä varten, älä anna lasten leikkiä laitteella tai anna niiden roikkua jääkaapin ovesta.

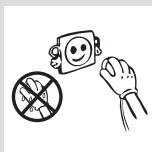

- Älä kytke tai irrota pistoketta pistorasiasta märin käsin välttääksesi sähköiskun vaaran!
- Älä aseta lasipulloja tai juomatölkkejä pakastinosastoon. Muuten pulloit ja tölkit voivat räjähtää.



- Älä aseta laitteen sisään räjähdysalttiita tai tulenarkoja aineita oman turvallisuutesi vuoksi. Aseta korkean alkoholipitoisuuden omaavat juomat pystyasentoon jääkaappiosastoon ja kierrä niiden korkit tiukasti kiinni.



- Kun otat jääpaloja pakastuslokerosta, älä kosketä niitä paljain käsin ettet saisi paleltumia ja/tai haavoja.

- Älä koske pakastettuihin elintarvikkeisiin märin käsin! Älä syö jäätelöä tai jääkuutioita jotka olet ottanut pakastimesta suoraan!

- Älä uudelleenpakasta sulatettuja elintarvikkeita sulatuksen jälkeen. Tämä voi aiheuttaa terveydellisiä haittoja kuten ruokamyrkytyksen.

- Älä peitä laitteen runkoa tai yläosaa kankaalla, jottei jäähdysteho heikkene.

- Kiinnitä lisävarusteet laitteeseen kuljetuksen ajaksi estääksesi niiden vaurioitumisen.

## Jääkaappipakastimen asentaminen ja käyttäminen

*Ennen kuin alat käyttämään laitetta, kiinnitä huomiota seuraaviin yksityiskohtiin:*

- Laitteen käyttöjännite on 220-240V 50Hz.
- Laitteen verkkojohto on maadoitettu. Verkkojohto tulee liittää maadoitettuun pistorasiaan joka on suojattu vähintään 16 ampeerin sulakkeella. Jos pistorasiasi ei ole edellä kuvatun kaltainen, pyydä valtuutettua sähköasentajaa tekemään tarvittavat muutokset.
- Valmistaja ei ota vastuuta vahingoista jotka johtuvat maadoittamattoman pistorasian käytöstä.
- Sijoita laite paikkaan jossa se ei altistu suoralle auringonvalolle.
- Laite tulee sijoittaa paikkaan jossa se on vähintään 50cm päässä helloista, kaasuliesistä ja lämmityslaitteen kennoista sekä ainakin 5cm päässä sähköliesistä.
- Laitetta ei tule koskaan käyttää ulkona tai jättää sateeseen.
- Jos asetat laitteen pakastimen viereen, jätä vähintään 2cm rako estääksesi kosteuden kerääntymisen laitteen ulkopinnoille.
- Älä aseta laitteen päälle mitään, ja sijoita laite asennusohjeen mukaisesti.
- Säädettävät etujalat tulee säätää sopivalle korkeudelle jotta laite toimisi vakaana ja oikealla tavalla. Voit säätää jalkoja kiertämällä niitä myötäpäivään (tai päinvastaiseen suuntaan). Tämä tulee tehdä ennen kuin asetat elintarvikkeet laitteen sisään.
- Ennen kuin alat käyttämään laitetta, pyyhi kaikki osat lämpimällä vedellä johon on lisätty teelusikallinen ruokasoodaa, pyyhi sen jälkeen puhtaalla vedellä ja kuivaa. Aseta kaikki osat paikoilleen puhdistamisen jälkeen.
- Asenna etäisyyden säätömuovi (takana oleva osa jossa mustat siivet) kääntämällä sitä 90° estääksesi lauhdutinta koskettamasta seinää.
- Laite tulee asettaa seinää vasten enintään 75mm etäisyydelle.

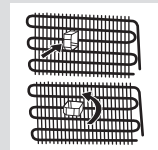

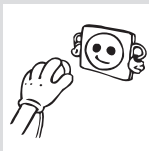

### Ennen kuin alat käyttämään laitetta

- Kun laite käynnistetään ensimmäistä kertaa tai siirtämisen jälkeen, pidä se pystyasennossa 3 tunnin ajan ennen sen kytkemistä verkkovirtaan jotta se voisi toimia tehokkaasti. Muuten voit vahingoittaa kompressoria.
- Laite voi tuoksuia kun sitä käytetään ensimmäistä kertaa; tuoksu haihtuu laitteen jäähtyttyä.

### Tietoa No-Frost-tekniologiasta

Jääkaappipakastimet, joissa on käytetty No-Frost-tekniologiaa, toimivat eri tavalla kuin vanhan malliset jääkaappipakastimet. Vanhalla tekniikalla toteutetuissa jääkaappipakastimissa kaappiin pääsevä kostea ilma ja elintarvikkeista haihtuva kosteus muuttuvat pakastimessa jääksi. Jääkaappipakastin on irrotettava verkkovirrasta sulatuksen ajaksi. Pitääksesi elintarvikkeet viileinä sulatuksen ajan ne on säilytettävä muualla, ja pakastimeen muodostunut jää on poistettava.

Tilanne on täysin erilainen laitteissa, joissa käytetään No-Frost-tekniologiaa. Kylmää ja kuivaa ilmaa puhalletaan pakastinosaan tuulettimen avulla. Tämän tuloksena kylmä ilma kulkee helposti pakastimessa jopa hyllyjen välissä, jolloin ruoka jäätyy tasaisesti ja riittävän hyvin. Silloin ei myöskään muodostu huurretta.

Jääkaappiosan rakenne on lähes sama kuin pakastinosan. Pakastimen yläosassa sijaitsevan tuulettimen puhaltama ilma viilentyä kulkiessaan ilmakehän läpi. Samalla ilma puhalletaan ulos ilmakehän rei'istä siten, että viilennysprosessi onnistuu pakastinosassa. Ilmakehän reiät jakavat ilman tasaisesti pakastinosassa.

Koska ilmaa ei pääse kulkemaan pakastimen ja jääkaapin välillä, myöskään eri tuoksut eivät sekoitu.

Tämän tuloksena No-Frost-tekniologiaa sisältävä laitteesi on helppokäyttöinen, tilava ja kaunis katseltava.

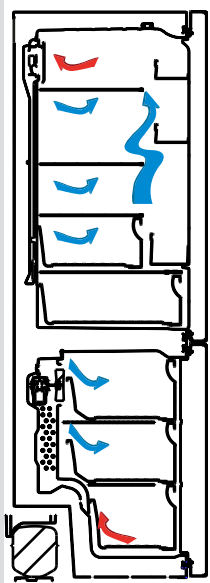

Tätä laitetta ei ole tarkoitettu käytettäväksi kiinteästi asennettuna laitteena.

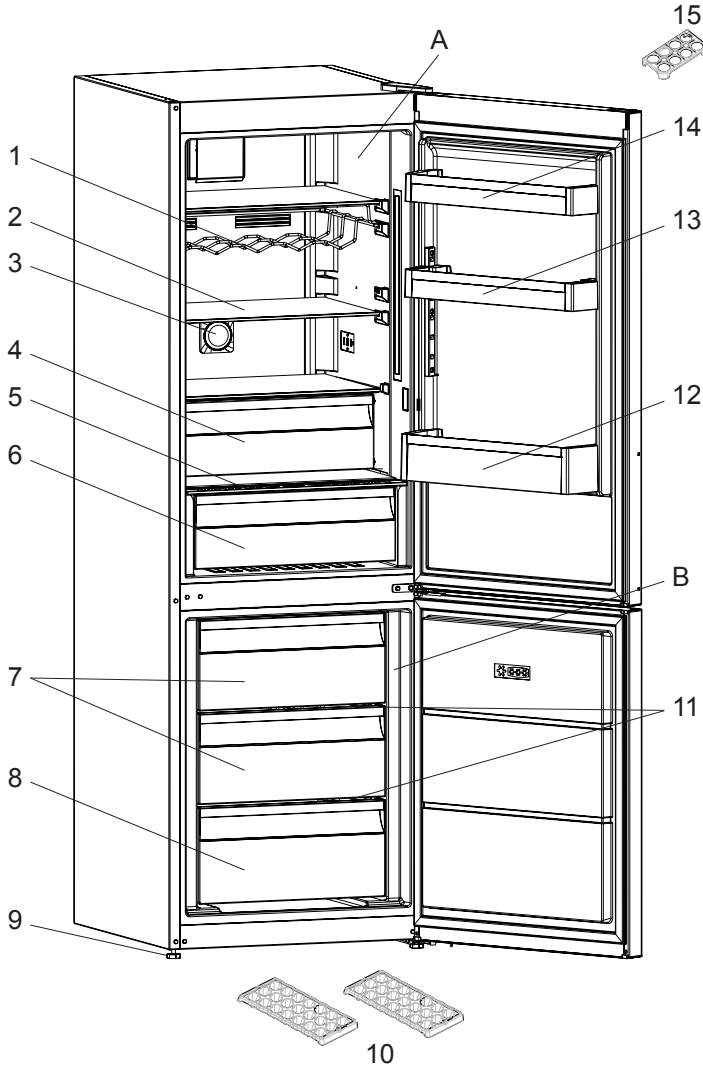

Tämä esitys on tarkoitettu vain antamaan tietoa laitteen osista. Osat voivat vaihdella laitteen mallin mukaan.

- A) Jääkaappiosasto
- B) Pakastinosasto
  
- 1) Viiniteline \*
- 2) Jääkaapin hyllyt
- 3) AirClean-suodatin \*
- 4) FreshZone \*
- 5) Vihanneslokeron kansi
- 6) Vihanneslokero
- 7) Pakastuslaatikko
- 8) Pakastuslaatikko
- 9) Pakastuslaatikko
- 10) Säätojalat
- 11) Jääpalalokero
- 12) Lasiset pakastushyllyt
- 13) Pullohylly
- 14) Säädetty ovihylly\* / Oven ylähyllyt
- 15) Oven ylähyllyt
- 16) Munalokero\*

\* Joissakin malleissa

Tämä esitys on tarkoitettu vain antamaan tietoa laitteen osista.  
Osat voivat vaihdella laitteen mallin mukaan.



**Yleisiä huomautuksia**

**Tuoreen ruoan lokero (jääkaappi):** Energia käytetään tehokkaimmin, kun laatikot ovat laitteen alaosassa ja hyllyt on jaettu tasaisesti. Ovikorien paikka ei vaikuta energiankulutukseen.

**Pakastelokero (pakastin):** Tehokkainta energian käyttöä on varmistaa, että lokeroiden ja astioiden asettelu on tehty alkuperäisellä tavalla.

Mitat

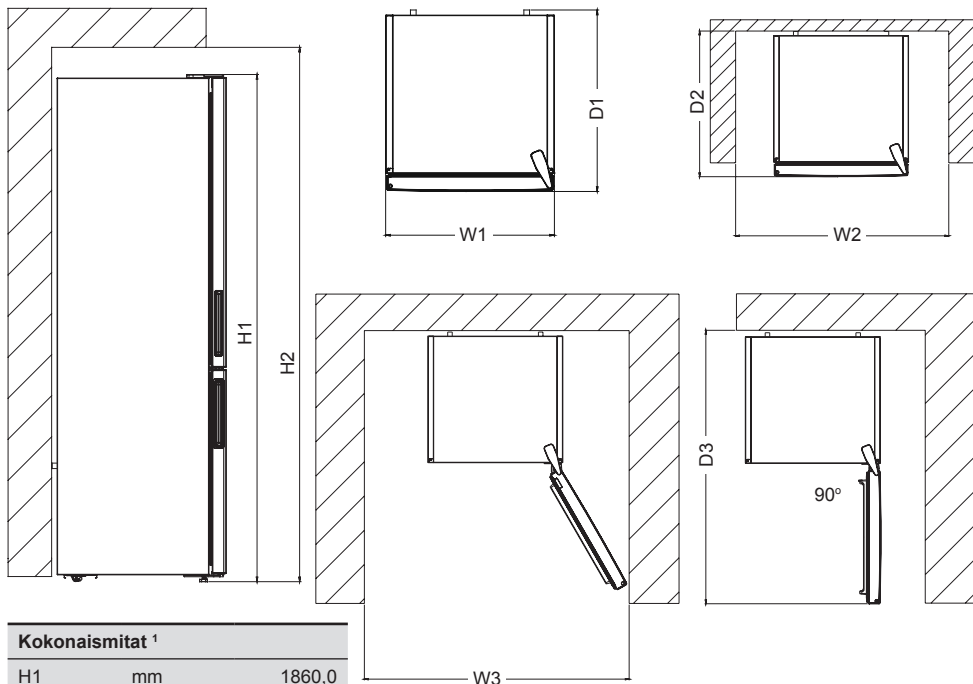

**Kokonaismitat <sup>1</sup>**

H1	mm	1860,0
W1	mm	595,0
D1	mm	650,0

<sup>1</sup> Laitteen korkeus, leveys ja syvyys ilman kahvaa ja jalkoja

**Käytössä tarvittava tila <sup>2</sup>**

H2	mm	2010,0
W2	mm	695,0
D2	mm	744,1

<sup>2</sup> Laitteen korkeus, leveys ja syvyys, kahva mukaan lukien, sekä tila, joka tarvitaan jäähdytysilman kiertoa varten

**Käytössä tarvittava kokonaistila <sup>3</sup>**

W3	mm	981,6
D3	mm	1243,5

<sup>3</sup> laitteen korkeus, leveys ja syvyys sisältäen kahvan sekä tila, joka tarvitaan jäähdytysilman kiertoa varten, ja tila, joka tarvitaan oven avautumiseen vähimmäiskulmaan, jossa on mahdollista poistaa kaikki sisäpuoliset osat

## Näyttö ja ohjauspaneeli

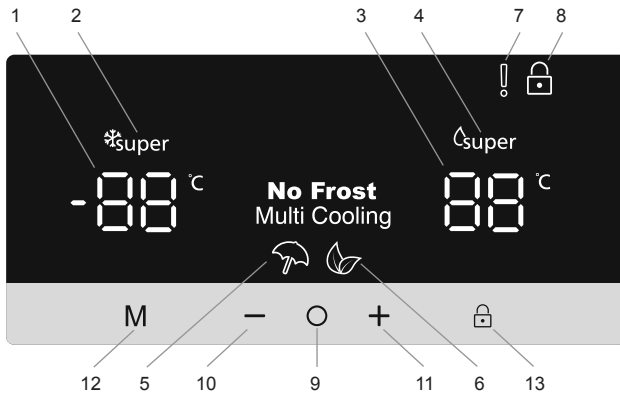

## Ohjauspaneelin käyttäminen

1. Pakastimen lämpötila-asetus
2. SuperFreeze-ilmaisain
3. Jääkaapin lämpötila-asetus
4. SuperCool-ilmaisain
5. HolidayFunction-ilmaisain
6. EcoFunction-ilmaisain
7. Hälytyksen ilmaisain
8. Lapsilukkotilan ilmaisain
9. Näytön valitsin
10. Pienennä arvoa
11. Suurena arvoa
12. Tilan valitsin
13. Lapsilukon valitsin

## Jääkaappipakastimen käyttäminen

### Valaistus (jos sisältyy)

Kun laite kytketään sähköverkkoon ensimmäisen kerran, niin sisävalot voivat itsetestien takia syttyä vasta yhden minuutin kuluttua.



### SuperFreeze

#### Käyttötarkoitus

- sellaisten suurten elintarvikemäärien pakastaminen, jotka eivät mahdu pikapakastushyllylle
- valmiiden ruokien pakastaminen
- tuoreiden elintarvikkeiden pakastaminen nopeasti, jotta ne säilyttävät tuoreutensa.

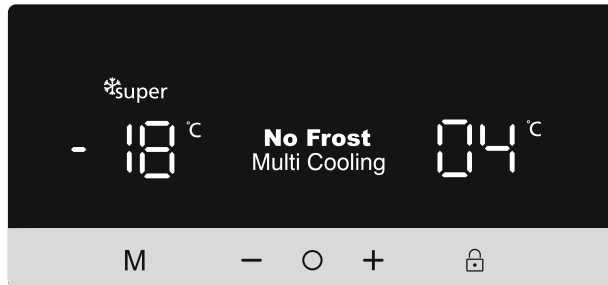
#### Käyttöohje



- Paina -kuvaketta (ohjauspaneelin kuvassa kohta nro 9), kunnes pakastimen lämpötila-asetus on valittuna (nro 1).
- Kun pakastimen lämpötila-asetus valitaan, lämpötila alkaa vilkkua.
- Paina -kuvaketta (nro 10) toistuvasti, kunnes tehopakastuksen kuvake  tulee näkyviin vasemmanpuoleiseen yläkulmaan (nro 2).
- SuperFreeze-tilan valitsemisen jälkeen laite antaa tilan vaihdosta ilmoittavan äänimerkin.
- Pakastimen alkuperäinen lämpötila tulee näkyviin äänimerkin jälkeen.
- Voit peruuttaa tilan toistamalla edelliset vaiheet alusta.

#### Toiminnon aikana:

- Jääkaappiosaston lämpötilaa voidaan säätää ilman, että tämä vaikuttaa SuperFreeze-toimintoon.
- EcoFunction- tai HolidayFunction-toimintoa ei voida valita SuperFreeze-toiminnon ollessa käytössä.



## SuperCool

### Käyttötarkoitus

- suurten elintarvikemäärien jäähdyttäminen ja varastointinen jääkaappiosastoon
- juomien viilentäminen nopeasti.

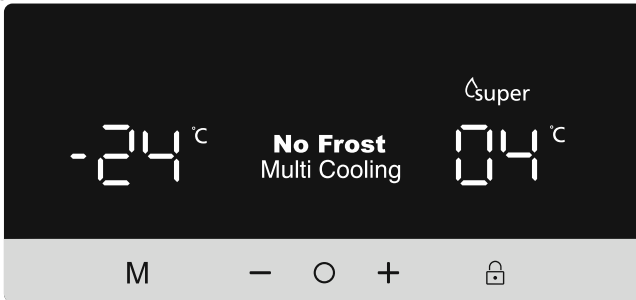
### Käyttöohje



- Paina -kuvaketta (ohjauspaneelin kuvassa kohta nro 9), kunnes jääkaapin lämpötila-asetus on valittuna (nro 1).
- Kun jääkaapin lämpötila-asetus valitaan, lämpötila alkaa vilkkua.
- Paina -kuvaketta (nro 10) toistuvasti, kunnes SuperCool-kuvake  tulee näkyviin oikeanpuoleiseen yläkulmaan (nro 4).
- SuperCool-tilan valitsemisen jälkeen laite antaa tilan vaihdosta ilmoittavan äänimerkin.
- Viimeisin jääkaapin lämpötila tulee näkyviin äänimerkin jälkeen.
- Voit peruuttaa tilan toistamalla edelliset vaiheet alusta.

### Toiminnon aikana:

- Pakastinosaston lämpötilaa voidaan säätää ilman, että tämä vaikuttaa SuperCool-toimintoon.
- EcoFunction- tai HolidayFunction-toimintoa ei voida valita SuperCool-toiminnon ollessa käytössä.

## EcoFunction

### Käyttötarkoitus

Energiansäästö. Laitteen ollessa vähäisemmällä käytöllä (kun ovea avataan harvemmin) tai esimerkiksi lomien aikana EcoFunction-tilalla saadaan aikaan optimaalinen lämpötila, jonka avulla voidaan säästää sähköä.

### Käyttöohje

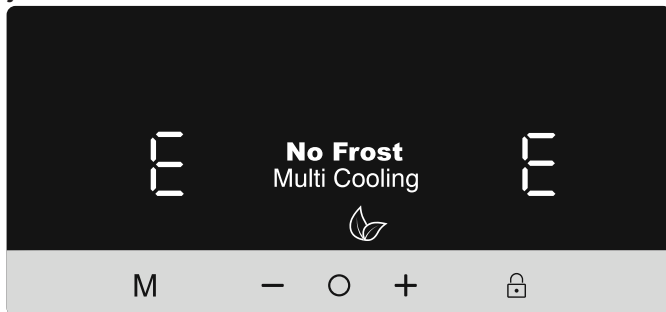

- Paina **M**-kuvaketta (ohjauspaneelin kuvassa kohta nro 12), kunnes EcoFunction-kuvake  tulee näkyviin (nro 6).
- EcoFunction-tilan valitsemisen jälkeen laite antaa tilan vaihdosta ilmoittavan äänimerkin.
- Äänimerkin jälkeen "E" näkyy sekä jääkaapin että pakastimen lämpötila-asetusten kohdalla (nrot 1 ja 3).
- EcoFunction-tila voidaan peruuttaa painamalla **M**-kuvaketta (nro 12).

### Toiminnon aikana:

- Pakastimen ja jääkaapin lämpötilaa voidaan säätää. Säädöt eivät kuitenkaan tule voimaan, ennen kuin EcoFunction-tila poistetaan käytöstä. Kun EcoFunction-tila poistetaan käytöstä, valitut asetukset ja lämpötilasäädöt tulevat voimaan.
- SuperCool- tai SuperFreeze-toiminto voidaan valita, mutta jommankumman tilan valitseminen poistaa EcoFunction-tilan käytöstä välittömästi.
- HolidayFunction-tila voidaan valita vasta sen jälkeen, kun EcoFunction-tila on poistettu käytöstä.

## HolidayFunction

### Käyttötarkoitus

HolidayFunction kannattaa ottaa käyttöön, kun laitetta ei käytetä pitkään aikaan. HolidayFunction-tilassa vain pakastinosasto pysyy toiminnassa.

### Käyttöohje

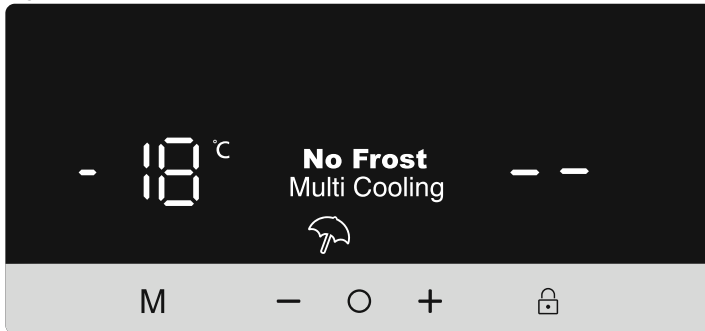

- Paina **M**-kuvaketta (ohjauspaneelin kuvassa kohta nro 12), kunnes HolidayFunction-kuvake  tulee näkyviin (nro 5).
- HolidayFunction-tilan valitsemisen jälkeen laite antaa tilan vaihdosta ilmoittavan äänimerkin.
- Näytössä näkyy äänimerkin jälkeen "--" ja pakastimen asetettu lämpötila -18 °C.
- HolidayFunction-tila voidaan poistaa käytöstä painamalla **M**-kuvaketta (nro 12).

### Toiminnon aikana:

- Pakastimen ja jääkaapin lämpötilaa voidaan säätää. Säädöt eivät kuitenkaan tule voimaan, ennen kuin HolidayFunction-tila poistetaan käytöstä. Kun HolidayFunction-tila poistetaan käytöstä, valitut asetusarvot ja lämpötilasäädöt tulevat voimaan.
- SuperCool- tai SuperFreeze-toiminto voidaan valita, mutta jommankumman tilan valitseminen poistaa HolidayFunction-tilan käytöstä välittömästi.
- EcoFunction-tila voidaan valita vasta sen jälkeen, kun HolidayFunction-tila on poistettu käytöstä.

**Juomien viilennystila****Käyttötarkoitus**

Tämän tilan avulla voit viilentää juomia valitsemasi keston verran.

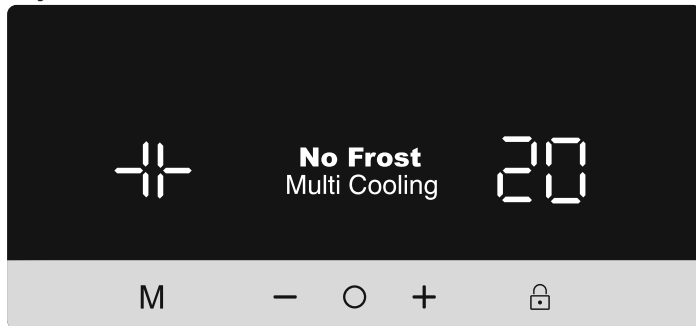
**Käyttöohje**

- Paina kuvakkeita **M** (nro 12) ja **○** (nro 9) samanaikaisesti viiden sekunnin ajan.
- Jäähdytyksen lämpötila-asetuksena näkyy nyt "05". Arvo vilkkuu näytössä.
- Voit säätää aika-asetusta (5, 10, 15, 20, 25 tai 30 minuuttia) painamalla painiketta **-** tai **+**.
- Kun olet valinnut ajan, numerot vilkkuvat näytössä kolme kertaa ja laite antaa äänimerkin. Jos mitään painiketta ei paineta kahteen sekuntiin, valittu aika aktivoituu.
- Aika otetaan käyttöön laitteessa ja jäljellä oleva aika näkyy näytössä.
- Kun aika on kulunut loppuun, laite antaa äänimerkin.
- Voit peruuttaa juomien viilennystilan painamalla kuvakkeita **M** (nro 12) ja **○** (nro 9) samanaikaisesti viiden sekunnin ajan.

**Toiminnon aikana:**

- Juomien viilennystilan ja lapsilukkotilan ollessa käytössä lapsilukkotila on poistettava käytöstä, jotta äänimerkki sammuu.
- Tätä tilaa käyttäessäsi pullojen lämpötila tulee tarkistaa säännöllisesti. Pullot täytyy ottaa ulos laitteesta, kun ne ovat tarpeeksi viileitä.
- Jos pullot jätetään laitteeseen liian pitkäksi aikaa juomien viilennystilassa, ne saattavat räjähtää.



## Näytönsäästötila

### Käyttötarkoitus

Tässä tilassa voidaan säästää sähköä sammuttamalla kaikki ohjauspaneelin valot, kun paneelia ei käytetä.

### Käyttöohje

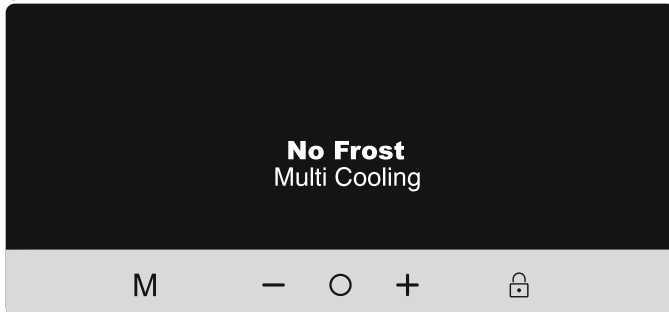

- Näytönsäästötila aktivoituu automaattisesti 30 sekunnin kuluttua.
- Jos painat mitä tahansa näppäintä ohjauspaneelin valojen ollessa pois päältä, laitteen nykyiset asetukset tulevat uudestaan näkyviin, jolloin voit tehdä haluamasi muutokset.
- Jos et poista näytönsäästötilaa käytöstä tai paina jotakin näppäintä 30 sekunnin aikana, ohjauspaneeli pysyy pois päältä.

### Näytönsäästötilan sammuttaminen

- Voit poistaa näytönsäästötilan käytöstä ja ottaa näppäimet käyttöön painamalla mitä tahansa näppäintä ja pitämällä sitten Tila-painiketta **M** (nro 12) painettuna kolmen sekunnin ajan.
- Voit ottaa näytönsäästötilan takaisin käyttöön pitämällä Tila-painiketta **M** (nro 12) painettuna kolmen sekunnin ajan.

## Lapsilukkotoiminnallisuus



### Käyttötarkoitus

Lapsilukon avulla voidaan estää tahattomien muutosten tekeminen laitteen asetuksiin.

### Lapsilukon asettaminen

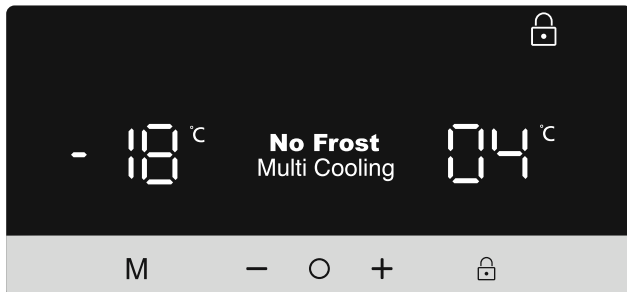

Pidä lapsilukon painiketta  (nro 13) painettuna viiden sekunnin ajan.

### Lapsilukon poistaminen käytöstä

Pidä lapsilukon painiketta  (nro 13) painettuna viiden sekunnin ajan.

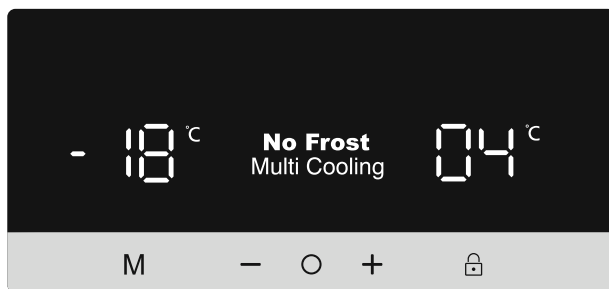

## Lämpötila-asetukset



### Pakastimen lämpötila-asetukset

- Paina -kuvaketta (ohjauspaneelin kuvassa kohta nro 9), kunnes pakastimen lämpötila-asetus on valittuna (nro 1).
- Kun pakastimen lämpötila-asetus valitaan, lämpötila alkaa vilkkua.
- Voit sitten asettaa lämpötilan (-16, -18, -20, -22 tai -24 °C ja SuperFreeze) plus- ja miinus-painikkeilla (+ / -).
- Jos SuperFreeze- tai EcoFunction on käytössä, lämpötila ei muutu, ennen kuin tila poistetaan käytöstä.

**Jäähdytyksen lämpötila-asetukset**

- Paina -kuvaketta (ohjauspaneelin kuvassa kohta nro 9), kunnes jääkaapin lämpötila-asetus on valittuna (nro 1).
- Kun jääkaapin lämpötila-asetus valitaan, lämpötila alkaa vilkkua.
- Voit sitten asettaa lämpötilan (8, 6, 5, 4 tai 2 °C ja SuperCool) plus- ja miinus-painikkeilla (  /  ).
- Jos SuperFreeze- tai EcoFunction on käytössä, lämpötila ei muutu, ennen kuin tila poistetaan käytöstä.

**Ovi auki -hälytys**

Jos jääkaapin ovi jätetään auki yli kahden minuutin ajaksi, laite antaa äänimerkin.

**Lämpötilan säätöön liittyvät varoitukset**

- Lämpötila-asetuksia ei poisteta sähkökatkon sattuessa.
- Lämpötila tulisi säätää ovien avaamistiheyden, laitteen sisällä säilytetyn ruoan määrän ja huonelämpötilan perusteella.
- Jääkaappipakastin on jätettävä käymään keskeytyksettä 24 tunnin ajaksi sen jälkeen, kun pistoke on liitetty pistorasiaan. Tämä takaa, että laite jäähtyy riittävän hyvin. Älä avaa ovia tai laita ruokaa laitteen sisään tänä aikana.
- Laitteessa on 5 minuutin mittainen viivetoiminto, joka on suunniteltu estämään kompressorivauriot, kun pistoke irrotetaan pistorasiasta ja liitetään takaisin sähkökatkoksen jälkeen. Laite alkaa käydä normaalisti 5 minuutin kuluttua.
- Laite on suunniteltu toimimaan standardeissa mainituissa huonelämpötiloissa sekä arvokilvessä mainitun ilmastoluokan mukaisesti. Laitteen käyttämistä ei suositella tiloissa, joiden lämpötilat eivät vastaa annettuja vaihteluvälejä, sillä tämä vaikuttaa jäähdytystehokkuuteen.
- Tämä laite on suunniteltu käytettäväksi 10 - 43 °C:een ympärivässä lämpötilassa.

**Ilmastoluokka ja sen merkitys:**

**T (trooppinen):** Tämä jäähdytyslaite on tarkoitettu käytettäväksi ympäristön lämpötiloissa 16 °C–43 °C.

**ST (subtrooppinen):** Tämä jäähdytyslaite on tarkoitettu käytettäväksi ympäristön lämpötiloissa 16 °C–38 °C.

**N (lauhkea):** Tämä jäähdytyslaite on tarkoitettu käytettäväksi ympäristön lämpötiloissa 16 °C–32 °C.

**SN (laajennettu lauhkea):** Tämä jäähdytyslaite on tarkoitettu käytettäväksi ympäristön lämpötiloissa 10 °C–32 °C.

## Lisävarusteet

### Pakastinlaatikko

- Pakastinlaatikko on sellaisille elintarvikkeille, joihin täytyy päästä käsiksi helposti.
- Pakastinlaatikon poistaminen
- Vedä laatikko ulos niin pitkälle kuin mahdollista
- Vedä laatikon etuosa ylös ja ulos.

**! Tee sama toimenpide käänteisesti, kun asettelet liukuosan uudelleen.**

**Huomaa:** Liikuttele laatikkoa sisään tai ulos aina kädensijasta.

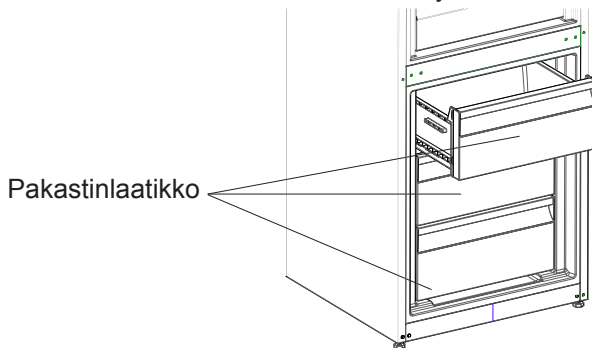

### FreshZone-laatikko (Joissakin malleissa)

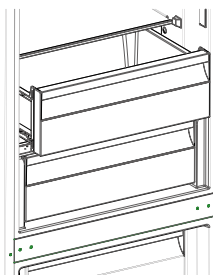

Kun elintarvikkeet säilytetään FreshZone-laatikossa pakastin- tai jääkaappiosaston sijasta, ne pysyvät tuoreina ja maukkaina, ja ne säilyttävät ulkonäkönsä pidempään. Jos FreshZone-laatikko likaantuu, irrota se ja pese se vedellä.

(Vesi jäätyy 0 °C:ssa, mutta suolaa tai sokeria sisältävät ruuat jäätyvät tätä matalammissa lämpötiloissa)

Tavallisesti FreshZone-laatikkoa käytetään raan kalan ym. säilytykseen.

### FreshZone-laatikon poistaminen

- Vedä FreshZone-laatikko ulos itseäsi kohti liu'uttamalla sitä kiskoillaan.
- Nosta FreshZone-laatikko pois kiskoilta poistaaksesi sen.
- Kun FreshZone-laatikko on poistettu, se kestää enintään 20 kg:n painon.

**Kosteudenhallinta (Joissakin malleissa)**

Kosteudenhallinta suljetussa asennossa auttaa tuoreita hedelmiä ja vihanneksia säilymään kauemmin.

Jos vihanneslokeron on täynnä, sen etuosassa sijaitseva venttiili pitää avata. Sen avulla vihanneslokeron ilman kosteutta voidaan hallita, ja vihannesten käyttöaika pidentää.

Jos näet kondenssivettä lasihyllyllä, voit asettaa kosteudenhallintamuovin avoimeen asentoon.

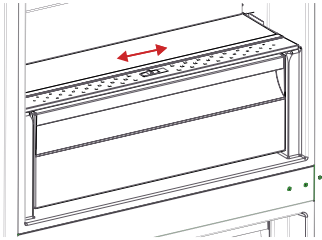

**Lisävarusteiden kuvat ja tekstikuvaukset voivat vaihdella laitteen mallin mukaan.**

- **Varmista ennen puhdistuksen aloittamista, että pistoke on irti pistorasiasta.**
- Älä pese jääkaappipakastinta kaatamalla vettä sen sisään.
- Voit pyyhkiä laitteen sisä- ja ulkopuolen pehmeällä kankaalla tai sienellä käyttäen lämmintä saippuavettä.

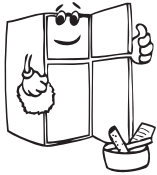

- Irrota osat yksitellen ja puhdista ne saippuavedellä. Älä pese osia astianpesukoneessa.

- Älä koskaan käytä herkästi syttyviä, räjähtäviä tai syövyttäviä materiaaleja kuten liuottimia, suihkeita tai happoja laitteen puhdistamiseen.
- Lauhdutin tulee puhdistaa harjalla vähintään kaksi kertaa vuodessa energian säästämiseksi ja toimintatehon lisäämiseksi.

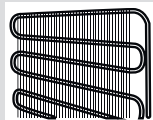
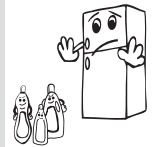
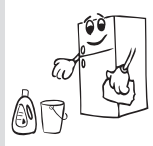
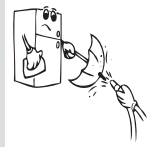
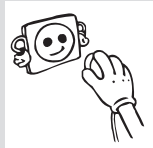

**Varmistu siitä että laite on irrotettu verkkovirrasta puhdistamisen aikana.**



### Sulattaminen

- Laitteessa on automaattinen sulatustoiminto. Sulatuksen seurauksena muodostuva vesi kulkee vedenkeruukouruun, virtaa siitä haihdutussäiliöön ja haihtuu itsestään.
- Irrota laite verkkovirrasta ennen haihdutussäiliön puhdistamista.
- Irrota haihdutussäiliö avaamalla ruuvit kuvan mukaisesti. Puhdista säiliö säännöllisesti saippuavedellä hajujen estämiseksi.

### LED-valaistuksen vaihtaminen

Jos laitteessa on LED-valaistus, sen saa vaihtaa vain valtuutettu sähköasentaja.



### Jääkaappiosasto

- Normaaleissa käyttöolosuhteissa, jääkaapin lämpötilaksi riittää 5°C.
- Vähentääksesi kosteutta ja sen seurauksena syntyvää huurtumista älä koskaan aseta avoimessa säiliössä olevia nesteitä jääkaappiin. Huurteella on taipumusta kerääntyä haihduttimen kylmimpiin osiin, ja se vaatii tavallista useamman sulatuskerran aikojen kuluessa.
- Älä aseta vastavalmistettua ruokaa jääkaappiin, ennen kuin se on jäähtynyt.
- Paketoi tuore liha ja puhdistettu kala muovipusseihin ja laita alimmalle hyllylle (juureslokeron yläpuolelle) koska tämä on jääkaapin viilein osa ja varmistaa parhaimmat säilytysolosuhteet.

Hedelmät ja kasvikset voi säilyttää juureslokerossa ilman pakkausta.

### Pakastusosasto

- Käytä pakastusosastoa pakasteiden pitkäaikaiseen säilytykseen ja jään valmistamiseen.
- Saavuttaaksesi pakastusosaston enimmäiskapasiteetin, käytä pelkästään ylintä lasihyllyä ja keskimmäistä lasihyllyä. Käytä alalaatikkoa alaosassa.
- Älä aseta elintarvikkeita jotka aiot pakastaa jo pakastettujen elintarvikkeiden viereen.
- Pakasta ruoka (liha, jauheliha, kala jne.) sopivan kokoisina annoksina, jotta ne voidaan käyttää yhdellä kertaa.

- Älä pakasta sulatettuja elintarvikkeita uudelleen sulatuksen jälkeen. Uudelleen pakastaminen voi aiheuttaa muun muassa ruokamyrkyksen.
- Älä aseta vastavalmistettuja ruokia pakastimeen ennen kuin ne ovat jäähtyneet.
- Ostaessasi pakasteita, varmistu siitä että ne on säilytetty asianmukaisissa olosuhteissa ja ettei pakkaus ole vaurioitunut. Aseta kaupasta kotiin kuljettamasi pakasteet pakastimeen mahdollisimman nopeasti.
- Säilöessäsi pakastettuja elintarvikkeita, pakkauksen vaatimia säilytysolosuhteita tulee ehdottomasti noudattaa. Jos pakkauksesta ei löydy tietoja säilyvyydestä, käytä tuote mahdollisimman pian.
- Pakasteen säilytysaika vaihtelee riippuen ympäristön lämpötilasta, ovien toistuvasta avaamisesta ja sulkemisesta, termostaatin asetuksista, elintarvikkeen tyypistä ja ajasta joka on kulunut pakasteen ostamisesta hetkeen jona se on laitettu pakastimeen. Noudata pakkauksen ohjeita säilytysajasta, älä ylitä suositeltua säilytysaikaa.
- Älä avaa pakastusosaston ovea pitkään kestäneen sähkökatkon aikana. Tämä arvo laskee ympäristön lämpötilan ollessa korkeampi. Pidempään kestäneen sähkökatkoksen aikana, älä pakasta elintarvikkeita uudelleen ja nauti niin nopeasti kuin mahdollista.

**Huomaa että:** jos haluat avata pakastimen oven uudelleen heti sulkemisen jälkeen, ovi ei aukea yhtä helposti. Tämä on täysin tavallista! Saavutettuaan tasapainotilan, ovi aukeaa taas helposti.

#### **Tärkeä huomautus:**

- Joidenkin valmistettujen ruokien mausteiden (anis, basilika, vesikrassi, viinietikka, yleismauste, inkivääri, valkosipuli, sipuli, sinappi, tinjami, mustapippuri, jne.) maku muuttuu ja voimistuu kun niitä säilytetään pitkään. Siksi pakastettavaan ruokaan kannattaa laittaa vain vähän mausteita ennen pakastamista ja lisätä haluttuja mausteita sulatuksen jälkeen.
- Säilytysaika riippuu myös ruoassa käytetystä öljystä. Pakastamiseen soveltuvia öljyjä ovat margariini, vasikanrasva, oliiviöljy ja voi. Pakastamiseen soveltumattomia ovat maapähkinäöljy ja ihra.
- Nestemäiset ruoat tulee pakastaa muoviastioissa ja muut ruoat joko muovikelmussa tai muovipusseissa.

<b>Liha ja kala</b>	<b>Valmistelut</b>	<b>Pisin säilytysaika (kuukautta)</b>
<b>Pihvi</b>	Käärittynä folioon	6 - 8
<b>Lampaanliha</b>	Käärittynä folioon	6 - 8
<b>Vasikanpaisti</b>	Käärittynä folioon	6 - 8
<b>Vasikanliha kuutioina</b>	Pieninä paloina	6 - 8
<b>Lampaanliha kuutioina</b>	Paloina	4 - 8
<b>Jauheliha</b>	Pakkauksessaan ilman mausteita	1 - 3
<b>Sisälmykset/siipikarja (paloina)</b>	Paloina	1 - 3
<b>Bolognan makkara/salami</b>	Tulee pakata vaikka olisi kuorellinen	
<b>Kana ja kalkkuna</b>	Käärittynä folioon	4 - 6
<b>Hanhi ja anka</b>	Käärittynä folioon	4 - 6
<b>Hirvi, jänis, villisika</b>	2,5kg annoksina ja fileenä	6 - 8
<b>Makeanveden kalat (lohi, karppi, taimen)</b>	Kun olet suolistanut ja suomustanut kalan pese ja kuivaa se, jos tarpeen leikkaa irti pää sekä pyrstö.	2
<b>Vähärasvaiset kalat; ahven, piikkikampela,kampela</b>		4
<b>Rasvaiset kalat (tonnikala, makrilli, sardelli)</b>		2 - 4
<b>Äyriäiset</b>	Pestynä ja pakattuna pusseihin	4 - 6
<b>Kaviaari</b>	Omassa pakkauksessaan, alumiinisessa tai muovisessa rasiassa	2 - 3
<b>Etanat</b>	Suolavedessä, alumiinisessa tai muovisessa rasiassa	3

**Huomaa:** Pakastettu liha tulee valmistaa samalla tavoin kuin tuore sulatuksen jälkeen. Jos lihaa ei kypsennetä sulatuksen jälkeen, sitä ei koskaan saa pakastaa uudelleen.

<b>Kasvikset ja hedelmät</b>	<b>Valmistelut</b>	<b>Pisin säilytysaika (kuukautta)</b>
<b>Pavut</b>	Pese ja leikkaa pieniksi paloiksi ja keitä vedessä	10 - 13
<b>Herneet</b>	Katko varret, pese ja keitä vedessä	12
<b>Kaali</b>	Pese ja keitä vedessä	6 - 8
<b>Porkkana</b>	Pese, leikkaa siivuiksi ja keitä vedessä	12
<b>Paprika</b>	Leikkaa juuret, halkaise kahteen osaan, poista kota ja keitä vedessä	8 - 10
<b>Pinaatti</b>	Pese ja keitä vedessä	6 - 9
<b>Kukkakaali</b>	Irrota lehdet, leikkaa ydin paloiksi ja jätä sitruunamehulla maustettuun veteen hetkeksi aikaa.	10 - 12
<b>Munakoiso</b>	Pese ja leikkaa 2cm osiin	10 - 12
<b>Maissi</b>	Puhdista ja pakkaa juurinen tai säilö sokerimaissina	12
<b>Omenat ja päärynät</b>	Kuori ja viipaloi	8 - 10
<b>Aprikoosit ja persikat</b>	Leikkaa kahteen osaan ja poista kivet	4 - 6
<b>Mansikat ja mustikat</b>	Pese ja katko varret	8 - 12
<b>Kypsennetyt hedelmät</b>	Lisää 10 % sokeria astiaan	12
<b>Luumut, kirsikat, happamat marjat</b>	Pese ja katko varret	8 - 12

<b>Maitotuotteet</b>	<b>Valmistelut</b>	<b>Pisin säilytysaika (kuukautta)</b>	<b>Säilytysolosuhteet</b>
Purkki (homogenoitua) maitoa	Omassa pakkauksessaan	2 - 3	Puhdas maito – omassa pakkauksessaan
Juusto-poislukien tuorejuustot	Siivuinä	6 - 8	Alkuperäistä pakkausta voidaan käyttää lyhytkestoiseen säilytykseen. Juusto tulisi kääriä folioon pitkäkestoista säilytystä varten.
Voi, margariini	Omassa pakkauksessaan	6	

	<b>Pisin säilytysaika (kuukautta)</b>	<b>Sulatusaika huoneenlämmössä (tuntia)</b>	<b>Sulatusaika uunissa (minuuttia)</b>
<b>Leivät</b>	4 - 6	2 - 3	4-5 (220-225 °C)
<b>Pikkuleivät</b>	3 - 6	1 - 1,5	5-8 (190-200 °C)
<b>Kakut</b>	1 - 3	2 - 3	5-10 (200-225 °C)
<b>Piirakat</b>	1 - 1,5	3 - 4	5-8 (190-200 °C)
<b>Filotaikinasta tehdyt leivokset</b>	2 - 3	1 - 1,5	5-8 (190-200 °C)
<b>Pitsa</b>	2 - 3	2 - 4	15-20 (200 °C)

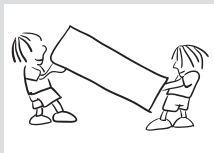

- Voit säilyttää alkuperäisen pakkauksen ja vaahtomuovin uudelleenkuljetusta varten (vaihtoehtoisesti).
- Pakkaa laite paksuun pakkaukseen, tai kiedo se teipillä tai vahvalla narulla ja noudata pakkauksessa olevia ohjeita uudelleenkuljetusta varten.
- Poista liikkuvat osat (hyllyt, lisävarusteet, juureslokerot jne.) tai kiinnitä ne laitteeseen teipillä siirtämisen ja kuljetuksen ajaksi.

***Kuljeta jääkaappipakastin pystyasennossa.***

**Oven avauspuolen vaihtaminen**

Jos haluat vaihtaa oven avauspuolen, ota yhteys Gram-huoltoon.

## Tarkista varoitukset:

Laitteesi varoittaa, jos pakastimen ja jääkaapin lämpötilat ovat väärällä tasolla tai jos laitteessa ilmenee ongelmia. Varoituskoodit näkyvät pakastimen ja jääkaapin näytöllä.

VIAN TYYPPI	MERKITYS	SYY	RATKAISU
E01	Anturin varoitus		Soita valtuutettuun huoltoon mahdollisimman pian.
E02	Anturin varoitus		Soita valtuutettuun huoltoon mahdollisimman pian.
E03	Anturin varoitus		Soita valtuutettuun huoltoon mahdollisimman pian.
E06	Anturin varoitus		Soita valtuutettuun huoltoon mahdollisimman pian.
E07	Anturin varoitus		Soita valtuutettuun huoltoon mahdollisimman pian.
E08	Matalan jännitteen varoitus	Laitteen virransyöttö on laskenut alle 170 W:n.	<p>- Kyseessä ei ole laitteen vioittuminen: tämä virhe estää kompressorin vahingoittumisen.</p> <p>- Jännitettä on lisättävä, kunnes se on jälleen vaaditulla tasolla.</p> <p>Jos tämä varoitus ei poistu, on otettava yhteys valtuutettuun asentajaan.</p>
E09	Pakastinosasto ei ole tarpeeksi kylmä.	Todennäköinen tilanne, kun sähkökatko on kestänyt pitkään.	<ol style="list-style-type: none"> <li>1. Aseta pakastin kylmemmälle asetukselle tai tehopakastukselle. Virhekoodin pitäisi poistua, kun tarvittava lämpötila on saavutettu. Älä avaa luukkua, jotta tarvittava lämpötila saavutetaan mahdollisimman nopeasti.</li> <li>2. Poista kaikki tuotteet, jotka ovat sulaneet tämän virheen aikana. Ne sopivat käytettäviksi lyhyen ajan kuluessa.</li> <li>3. Älä lisää pakastinosastoon tuoretavaroita, kunnes se oikea lämpötila on saavutettu ja virhe on poistunut.</li> </ol> <p>Jos tämä varoitus ei poistu, on otettava yhteys valtuutettuun asentajaan.</p>

VIAN TYYPPI	MERKITYS	SYY	RATKAISU
E10	Jääkaappiosasto ei ole tarpeeksi kylmä.	<b>Todennäköinen tilanne, kun</b> - sähkökatko on kestänyt pitkään. - jääkaappiin on laitettu kuumaa ruokaa.	1. Aseta jääkaappi kylmemmälle asetukselle tai pikajäähdytykselle. Virhekoodin pitäisi poistua, kun tarvittava lämpötila on saavutettu. Älä avaa luukkua, jotta tarvittava lämpötila saavutetaan mahdollisimman nopeasti. 2. Tyhjennä ilmakehän aukon edusta. Älä laita ruokaa lähelle anturia. Jos tämä varoitus ei poistu, on otettava yhteys valtuutettuun asentajaan.
E11	Jääkaappiosasto on liian kylmä.	Useita.	1. Tarkista, onko SuperCool käytössä. 2. Alenna jääkaappiosaston lämpötilaa. 3. Tarkista, että ilmanvaihtoaukot ovat puhtaat ja ettei niissä ole tukosta. Jos tämä varoitus ei poistu, on otettava yhteys valtuutettuun asentajaan.

### Jos jääkaappipakastin ei käynnisty:

- Ovatko sähköt katkenneet?
- Onko pistoke liitetty pistorasiaan oikein?
- Onko sulake palanut?
- Onko pistorasiassa vikaa? Voit helposti tarkistaa pistorasian toimivuuden liittämällä laitteen varmasti toimivaan pistorasiaan.

### Jos jääkaappipakastin ei jäähdytä tarpeeksi:

- Onko lämpötila säädetty oikein?
- Avataanko laitteen ovea usein ja pidetäänkö sitä pitkään auki?
- Onko ovi suljettu kunnolla?
- Onko laitteen sisään laitettu astia tai ruokaa joka ottaa kiinni takaseinään ja estää näin ilman kierron?
- Onko kaappi liian täynnä?
- Onko laitteen ja taka- sekä sivuseinien väliin jätetty tarpeeksi tyhjää tilaa?
- Onko ympäristön lämpötila käyttöoppaassa mainittujen raja-arvojen sisällä?



**Jos elintarvikkeet ovat liian viileitä**

- Onko lämpötila säädetty oikein?
- Onko pakastinlokeroon laitettu hiljattain useita elintarvikkeita? Jos näin on, laite voi viilentää jääkaappiosastossa olevia elintarvikkeita liikaa koska se toimii pidempään jäähdyttääkseen nämä elintarvikkeet.

**Jos laite pitää liikaa ääntä:**

Pitääkseen yllä asetettua lämpötilaa, kompressorin voi käynnistyä ajoittain. Laitteesta tänä aikana kuuluvat äänet ovat tavanomaisia ja johtuvat kompressorin toiminnasta. Kun haluttu lämpötila on saavutettu, äänet vaimentuvat automaattisesti. Jos äänet jatkuvat:

- Onko laite vakaa? Onko jalat säädetty oikein?
- Onko laitteen takana jotakin?
- Onko ovilokerot, hyllyt ja laatikot asetettu oikein paikoilleen?
- Tärisevätkö laitteen päälle asetetut esineet?

**Tavanomaisia ääniä:****Halkeileva (jään murtuminen) ääni:**

- Automaattisen sulatuksen aikana.
- Kun laitetta jäähdytetään tai lämmitetään (johtuen kylmäaineen laajenemisesta).

**Lyhyt halkeilu:** Kuuluu, kun termostaatti kytkee kompressorin päälle/pois.

**Kompressorin ääni (tavanomainen moottoriääni):** Tämä ääni tarkoittaa että kompressorin toimii normaalisti. Kompressorin voi aiheuttaa enemmän lyhytkestoista melua sen käynnistyessä.

**Kupliva ja roiskuva ääni:** Tämä ääni johtuu kylmäaineen virtauksesta järjestelmän putkistossa.

**Virtaavan veden ääni:** Normaali virtausmelu veden virratessa haihdutussäiliöön sulattamisen aikana. Tämän äänen voi kuulla sulatuksen aikana.

**Kiertävän ilman ääni (tuulettimen puhallusääni):** No-Frost-laite voi pitää tätä ääntä kierrättäessään ilmaa, järjestelmän toimiessa normaalisti.

**Jos jääkaappiin kerääntyy kosteutta:**

- Onko kaikki elintarvikkeet pakattu huolellisesti? Ovatko astiat kuivuneet ennen niiden asettamista jääkaappiin?

- Onko jääkaapin ovia avattu usein? Huoneen ilmankosteus pääsee jääkaapin sisään kun ovia avataan. Kosteutta kerääntyy jääkaapin sisään nopeammin, erityisesti jos huoneen ilmankosteus on korkea.

**Jos ovet eivät aukea tai mene kunnolla kiinni:**

- Ovatko elintarvikkeet oven tiellä?
- Onko ovilokerot, hyllyt ja laatikot sijoitettu oikein?
- Ovatko oven tiivisteet rikkoontuneet tai repeytyneet?
- Onko laite asetettu tasaiselle alustalle?

**Jos seinäkaapin reunat jotka ottavat kiinni jääkaapin oven saranoihin ovat lämpimiä:**

Erityisesti kesällä (kuumalla ilmalla), saranoihin kiinni ottavat pinnat voivat lämmetä kompressorin käymisen aikana, tämä on täysin normaalia.

**TÄRKEITÄ HUOMAUTUKSIA:**

- Kompressorin suojaus aktivoituu äkillisen sähkökatkoksen tai verkkovirrasta irrottamisen seurauksena, koska laitteen jäähdytysjärjestelmässä oleva kaasu ei ole vielä tasoittunut. Laite käynnistyy viiden minuutin kuluttua sähköön kytkeytymisen jälkeen.
- Jos et aio käyttää laitetta pitkään aikaan (esim. kesäloman aikana) irrota se verkkovirrasta. Puhdista laite osiossa 4 kuvatulla tavalla ja jätä ovi auki jotta laitteen sisään ei kerääntyisi ylimääräistä kosteutta ja tuoksuja.
- Jos ongelma jatkuu, vaikka olet noudattanut kaikkia edellä annettuja ohjeita, ota yhteys lähimpään valtuutettuun huoltoliikkeeseen.
- Ostamasi laite on suunniteltu vain kotitalouskäyttöä varten ja sitä voidaan käyttää vain kotona ja ainoastaan edellä mainittuihin käyttötarkoituksiin. Laite ei sovellu kaupallisiin tai julkisiin käyttötarkoituksiin. Jos laitetta käytetään näiden ehtojen vastaisesti, ei valmistaja tai myyjä ole vastuussa laitteen korjaamisesta tai sen mahdollisesta rikkoutumisesta takuuajan sisällä.
- Laitteen suunniteltu käyttöikä on 10 vuotta (tänä ajanjaksona laitteeseen on saatavilla varaosia joilla varmistetaan laitteen moitteeton toimintakyky).

- 1– Asenna laite viileään, hyvin ilmastoituun huoneeseen kauas suorasta auringonvalosta ja muista lämmönlähteistä (lämpöpattereista, liesistä jne.) Muussa tapauksessa käytä eristelevyä.
- 2– Anna lämpimien ruokien ja juomien jäähtyä ennen kuin asetat ne jääkaappiin.
- 3– Sulattaessasi pakasteita, aseta ne jääkaappiosastoon. Pakasteiden matala lämpötila auttaa viilentämään jääkaappiosastoa sulatuksen aikana. Näin säästät energiaa. Jos otat pakasteet suoraan ulos, energiaa kuluu hukkaan.
- 4– Asettaessasi juomia ja ruoantähteitä jääkaappiin, ne tulee peittää. Muuten laitteen sisällä oleva ilmankosteus kasvaa. Tämä johtaa siihen että laitteen täytyy työskennellä tehokkaammin saavuttaakseen alhaisen lämpötilan. Juomien ja ruoantähteiden peittäminen auttaa myös aromin ja maun säilyttämisessä.
- 5– Asettaessasi elintarvikkeita ja juomia jääkaappiin, pidä jääkaapin ovea auki niin vähän kuin mahdollista.
- 6– Pidä muiden osastojen kannet suljettuina (juureslokero, viileäkaappi ...jne).
- 7– Oven tiivisteiden tulee olla puhdas ja joustava. Vaihda tiivisteet jos ne ovat kuluneita.

Tekniset tiedot on merkitty laitteen sisäpuolella olevaan tyyppikilpeen ja energiamerkintään.

Laitteen mukana toimitetun energiamerkinnän QR-koodi on web-linkki laitteen suorituskykyyn liittyviin EU:n EPREL-tietokannan tietoihin.

Säilytä energiamerkintä myöhempää tarvetta varten yhdessä käyttöohjeen ja kaikkien muiden tämän laitteen mukana toimitettujen asiakirjojen kanssa.

Samat tiedot löytyvät myös EPREL:stä käyttämällä linkkiä <https://eprel.ec.europa.eu> ja laitteen tyyppikilvestä löytyvää mallinimeä ja tuotenumeroa..

Katso osoitteesta [www.theenergylabel.eu](http://www.theenergylabel.eu) lisätietoja energiamerkinnästä.

Laitteen asennuksen ja valmistelun EcoDesign-vahvistusta varten on oltava standardin EN 62552 mukainen. Ilmanvaihtovaatimusten, syvennysmittojen ja vähimmäisetäisyyden takaosassa on oltava kuten tämän käyttöohjeen OSASSA 2 on ilmoitettu. Ota yhteyttä valmistajaan saadaksesi muita lisätietoja, sisältäen täyttösuunnitelmat.

Käytä aina alkuperäisiä varaosia.

Ottaessasi yhteyttä valtuutettuun huoltokeskukseen pidä seuraavat tiedot saatavilla: Malli,-koodi, sarjanumero.

Nämä tiedot löytyvät laitteen tyyppikilvestä.

Arvokilpi löytyy jääkaappiosan vasemmasta alareunasta.

Joidenkin tiettyjen komponenttien alkuperäisiä varaosia on saatavana vähintään 7 tai 10 vuoden ajan komponenttityypin perusteella mallin viimeisen yksilön markkinoille saattamisesta alkaen.

Vieraile verkkosivustollamme osoitteessa:

[www.gram.dk](http://www.gram.dk)

[www.gram.se](http://www.gram.se)

[www.gram.no](http://www.gram.no)

[www.gram.fi](http://www.gram.fi)



**NO**

Gram A/S  
[www.gram.no](http://www.gram.no)

**SE**

Gram A/S  
[www.gram.se](http://www.gram.se)

**FI**

Gram A/S  
[www.gram.fi](http://www.gram.fi)



Gram A/S  
Gejlhavegård 2B  
DK-6000 Kolding  
[www.gram.dk](http://www.gram.dk)