

KK 3400-91 T

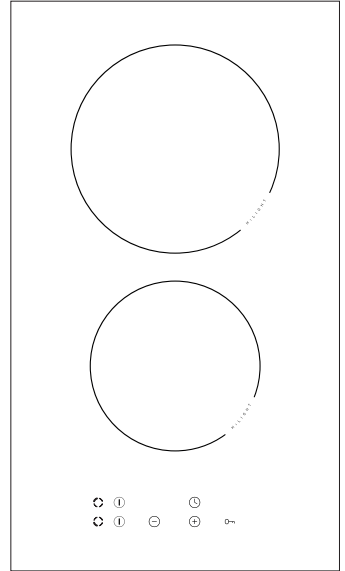

FI	Käyttöohjeet.....	2
SE	Bruksanvisning.....	21

Onnittelemme uuden keraamisen keittotason omistajaa

- Lue koko käyttöohje huolellisesti ennen keraamisen keittotason käyttöönottoa.
- Tutustu keraamisen keittotason toimintaan ja sen toimintoihin siinä järjestyksessä, kuin ne käyttöohjeessa esitetään.
- Tutustu huolellisesti tietoihin laitteen oikeasta käytöstä ja huollosta. Näin varmistat, että keittotaso on turvallinen käyttää ja kestää käytössä pitkään.
- Noudata turvallisuusohjeita tarkoin. Ne on tarkoitettu estämään onnettomuuksia ja suojaamaan keraamista keittotasoa vahingoilta.
- Säilytä käyttöohje tulevaa käyttöä varten.

Huom!

Älä käytä keittotasoa ennen kuin olet lukenut käyttöohjeet täydellisesti.

Keittotaso on tarkoitettu vain normaaliin käyttöön ohjeiden mukaisesti. Muu käyttö (esim. keittiön lämmitykseen) voi aiheuttaa henkilö- tai omaisuusvaurioita.

Valmistaja pidättää oikeuden tarpeellisiin tai hyödyllisiin tuotteiden muutoksiin, jotka eivät vaikuta keittotason toimintaan tai turvallisuuteen.

SISÄLTÖ

Perustiedot.....	2
Tärkeitä turvallisuusohjeita	4
Laitteen kuvaus.....	8
Asennus.....	9
Käyttö.....	12
Puhdistus ja huolto.....	18
Hälytykset ja vianmääritys.....	19
Tekniset tiedot.....	20

Huomautus. Laite ja sen saatavilla olevat osat kuumenevat käytön aikana. Varo erityisesti koskettamasta mitään kuumennuselementtejä, sillä ne voivat olla kuumia. Älä anna alle 8-vuotiaiden lasten käyttää laitetta ilman aikuisen valvontaa.

Tätä laitetta ei saa käyttää henkilöt (alle 8-vuotiaat mukaan lukien), joiden fyysiset, henkiset tai aisteihin liittyvät kyvyt on heikentyneet tai henkilöt, joilla ei ole kokemusta ja tietoa laitteen käytöstä, ellei heidän turvallisuudestaan vastuussa oleva henkilö valvo heitä tai ole antanut heille opastusta heidän turvallisuudestaan. Varmista, että lapset eivät leiki laitteella. Älä anna lasten puhdistaa laitetta tai käyttää sitä ilman valvontaa.

Huomautus. Valvomaton rasvan tai öljyn keittäminen keittotasolla voi olla vaarallista ja siitä saattaa aiheutua tulipalo.

ÄLÄ KOSKAAN yritä sammuttaa tulta vedellä. Sammuta laite ja peitä liekki kannella tai syttymättömällä huovalla.

Huomautus. Tulipalon vaara: Älä säilytä mitään keittopinnalla.

TURVALLISUUS

Huomautus. Jos keittoalue on halkeillut, katkaise virta, jotta vältät sähköiskun vaaran.

Laitetta ei ole tarkoitettu käytettäväksi ulkoisen ajastimen tai erillisen kaukosäätöjärjestelmän avulla.

Älä puhdista laitetta höyrypuhdistuslaitteella.

TURVALLISUUS

- Lue huolellisesti kaikki ohjeet ennen kuin asennat tason ja alat käyttää sitä. Näin varmistat turvallisuuden ja vältät vaurioittamasta tasoa.
- Keittotason saa asentaa vain ammattitaitoinen henkilö.
- Keittotasoa ei saa asentaa kylmäkalusteiden välittömään läheisyyteen.
- Keittotasoa asennetaan huonekaluihin, joiden lämpötilakestävyys on oltava 100°C. Vaa-
timus koskee vaneripintoja, reunoja, muovipintoja, liimaa sekä maalia.
- Keittotasoa ei saa käyttää ennen kuin se on asennettu. Näin vältät koskemasta sähköisiin osiin.
- Mahdolliset sähkölaitteiden korjaukset saa suorittaa vain ammattitaitoinen henkilö. Am-
mattitaidottoman henkilön suorittama työ saattaa aiheuttaa henkilövahinkoja.
- Irrota keittotasoa pistorasiasta tai poista sulake, jotta keittotasoa on täysin jännitteetön.
Näin sähkövirta katkeaa täydellisesti.
- Pääsy johtotulppaan on oltava vapaa
- Lapsia ei saa päästää toimivan keittotason lähelle.
- Kytketyn tason lämpöalueet kuumenevat nopeasti. Älä aseta kattiloita keittotasolle ennen
kuin keittoalue on kytketty päälle. Samalla säästät myös energiaa.
- Jälkilämmön ilmaisin varoittaa kytketystä ja lämpimästä keittoalueesta.
- Sähkökatkon sattuessa kaikki keittotason säädöt ja lukemat nollautuvat. Ole varovainen
– jännitteen palattua ilmaisin ei valvo ennen katkoa lämmitettyjä keittoalueita.
- Jos pistorasia sijaitsee keittoalueen läheisyydessä, keittotason johto ei saa koskea
lämpimiin keittoalueisiin.
- Kun käytät oljyä tai rasvaa, pidä keittotasoa koko ajan silmällä. Palovaara.
- Älä käytä muovi- tai alumiiniastioita. Korkeissa lämpötiloissa ne sulavat ja voivat vaurio-
ittaa tasoa.
- Kiinteä tai nestemäinen sokeri, sitruunahappo, suola jne. eivät saa tulla kosketukseen
lämpimän keittoalueen kanssa.
- Jos sokerinpitoista ainetta tai muovivaipaa pääsee kuumalle tasolle, kaavi se pois terävällä
kaapimella. Älä missään tapauksessa sulje keittotasoa. Varo palovammoja.
- Käytä keraamisella keittotasolla vain keittoastioita, joiden pohja on tasainen, naarmuton
ja ilman teräviä reunoja.
- Keraamisen keittotason keittoalue on kuumuuden- sekä kylmyydenkestävä.
- Vältä esineiden pudottamista tasolle. Esim. maustepurkin putoaminen voi vahingoittaa
keraamisen tason pintaa.
- Kiehuvat ruoat voivat pöytästä läpi laitteen jännitteisiin osiin.
- Jos lasi halkeaa tai siihen tulee muu vaurio, keittotasoa on irrotettava heti sähköverkosta.
Ota yhteys huoltoon.
- Noudata keraamisen tason puhdistus- ja huoltoohjeita. Takuu ei koske tason väärinkäy-
töstä aiheutuneita vaurioita.

Tärkeää! Jos virtajohto on vaurioitunut, se on vaaran välttämiseksi annettava valmistajan, asiantuntevan korjaamon tai pätevästi koulutetun henkilön vaihdettavaksi.

ENERGIANSÄÄSTÖVIHJEET



Järkevästä energiankäytöstä on hyötyä sekä kodin taloudelle että luonnolle.

- **Käytä oikeita keittoastioita.** Paksu- ja tasapohjaiset astiat säästävät jopa kolmanneksen energiaa. Muista käyttää kantta, muuten energiankulutus nousee jopa nelinkertaiseksi.
- **Valitse astiat, jotka kooltaan sopivat keittoalueelle.** Keittoastian pohjan läpimitan on oltava sama tai hieman suurempi kuin keittoalueen.
- **Keittoalueet ja astioiden pohjat on pidettävä puhtaana.** Lika estää lämmön siirtymistä. Palaneen lian poistossa käytetään luonnolle haitallisia aineita.
- **Vältä tarpeetonta kannen nostamista.**
- **Tasoa ei suositella sijoitettavaksi kylmäkalusteiden läheisyyteen,** sillä se nostaa niiden energiankulutusta.

PURKAMINEN PAKKAUKSESTA



Pakkaus suojaa tuotetta kuljetusvaurioilta. Purettuasi pakkauksen toimita se kierrätykseen. Pakkauksen kaikki osat ovat ympäristölle vaarattomia ja kokonaan kierrätyskel-

poisia. Pakkauksen osissa on kierrätystä helpottava merkintä.

Huom! Älä päästä lapsia keittotason lähelle ennen kuin olet toimitannut kaikki pakkauksen vaaralliset osat (muovipussit, styroksi, jne) kierrätykseen.

VANHAN LAITTEEN HÄVITTÄMINEN



Jos poistat laitteen lopullisesti käytöstä, älä vie sitä tavalliseen yhdyskuntajättesäiliöön, vaan toimita lähimpään kierrätys- tai uudelleenkäyttökeskukseen.

 Laitteessa, sen käyttöohjeissa tai pakkauksessa on kierrätyskelpoisuusmerkki.

Laite on valmistettu kierrätyskelpoisista materiaaleista. Viemällä vanhan laitteen uudelleenkäyttökeskukseen autat suojelemaan luontoa.

Jos et tiedä, missä lähin kierrätys- tai uudelleenkäyttökeskus sijaitsee, kysy kunnan ympäristöhallinnolta.

LAITTEEN KUVAUS

Tason kuvaus KK 3400-91 T

Takakeittoalue
Ø 180

Etukeittoalue
Ø 145

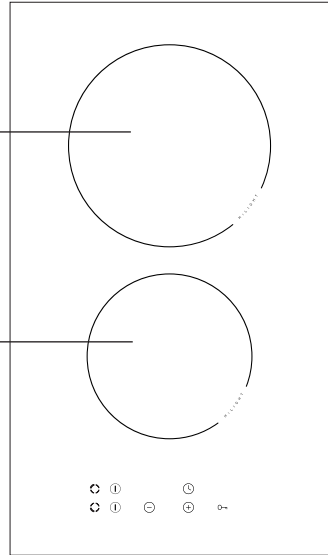

Käyttöpaneeli

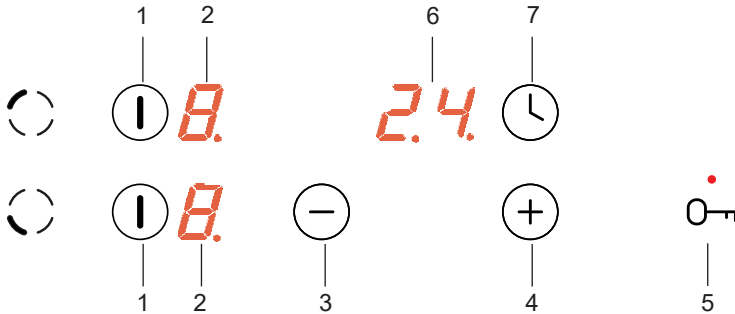

1. Pääkytkin
2. Näyttö
3. Tehon - näppäin
4. Tehon + näppäin

5. Avaimen näppäin, Merkkivalo
6. Näyttö
7. Toimintoajan näppäin

ASENNUS

Pöytälevyn ominaisuudet keittotason asennusta varten

- Pöytälevyn paksuuden on oltava 28-40 mm, syvyys min. 600 mm. Levyn on oltava tasainen ja vaakasuorassa. Levyn seinien reunat on tiivistettävä vuotojen ja kosteuden ehkäisemiseksi.
- Etäisyyden asennusaukosta pöytälevyn reunaan on oltava min. 60 mm edessä ja takana min. 50 mm.
- Kalusteiden on oltava vanerista tehtyjä ja liimojen sen kiinnittämiseen on oltava 100°C lämmönkestäviä. Mikäli ehdot eivät täyty, voi seurauksena olla pinnan muodonmuutos tai vanerin irtoaminen.
- Asennusaukon reunat täytyy tiivistää kosteudenkestävällä materiaalilla.
- Asennusaukko levyyn on tehtävä kuvan 1. mittojen mukaisesti.
- Tason alle on jätettävä n. 25 mm vapaata tilaa ilmankierron varmistamiseksi ja tason ympäristön lämpenemisen estämiseksi.

①

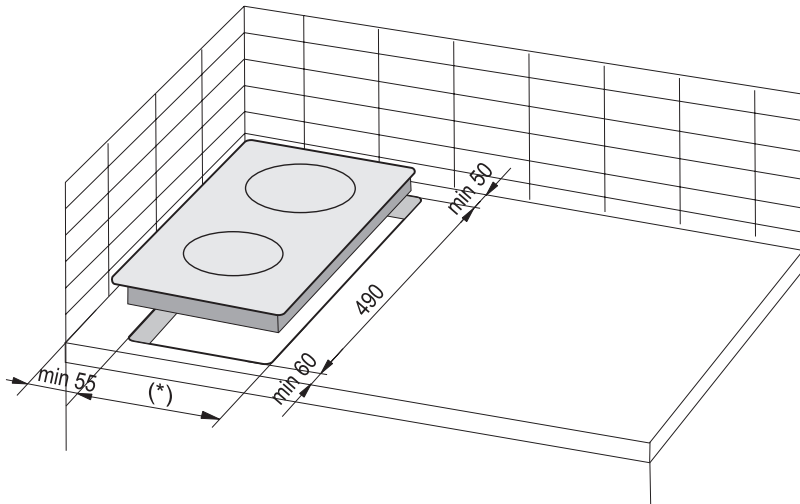

(*) 285 mm

ASENNUS

Jos keittotasoa asennetaan keittiön kaapin päällä sijaitsevaan pöytälevyyn, laitteen alapuolelle tulee asentaa suojalevy, kuten viereisessä kuvassa. Jos keittotasoa asennetaan kalusteunin yläpuolelle, suojalevyä ei tarvita.

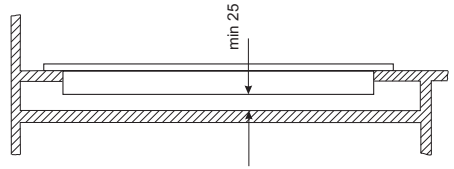

Lieden asennus keittiökaapin työtasoon.

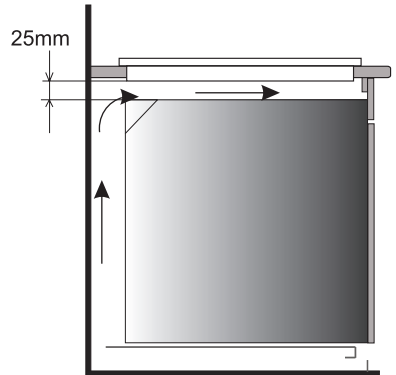

Lieden asennus keittiön työtason tuulettimella varustetun uunin päälle.



Älä asenna keittotasoa kalusteunin päälle, ellei siihen liity tuuletinta.



Reititä virtajohto niin, ettei se kosketa laitteen pohjaa.

ASENNUS

Pöytälevyn sijoitetun keittotason asennus KK 3400-91 T

- 38 mm paksun pöytälevyn asennuksessa käytetään "A" kiinnittämiä kuvan 2 ja 3 mukaisesti. 28 mm paksuisessa levyssä "A" kiinnittimien lisäksi käytetään 4 15x15x50 puuruuveja. Asennus on kuvattu kuvissa 4 ja 5.
- Tarkista, että tiiviste on kiinni tasossa.
- Ruuvaa kiinnittimet kevyesti tason alaosasta.
- Puhdista levy, asenna keittotaso aukkoon ja paina tiiviisti levyyn kiinni.
- Laita kiinnittimet pystysuoraan asentoon tason reunaan ja kiristä.

2

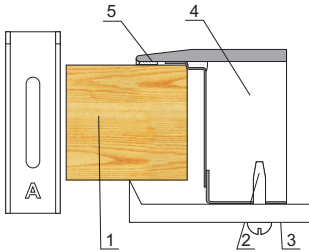

- 1 - pöytälevy
- 2 - ruuvi
- 3 - kiinnitin
- 4 - keittotaso
- 5 - tason tiiviste

4

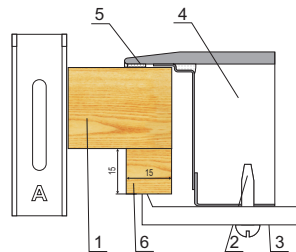

- 1 - pöytälevy
- 2 - ruuvi
- 3 - kiinnitin
- 4 - keittotaso
- 5 - tason tiiviste
- 6 - puuruuvi

3

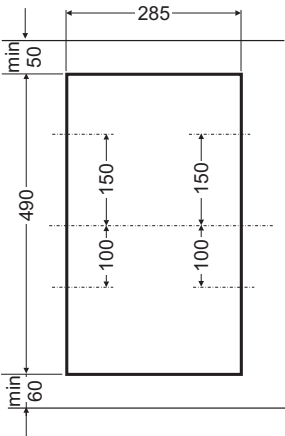

5

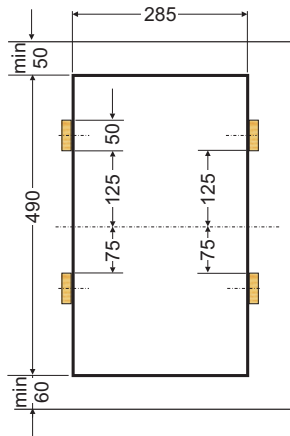

KÄYTTÖ

SOVELTUVAT ASTIAT

- Laadukkaan kattilan pohjan on oltava tasainen. Näin vältät ylikuumenemisen. Lämpö levittyy tasaisesti ja parhaiten kattiloissa, joiden pohjat ja seinät ovat paksuja.
- Kattilan pohjan on oltava kuiva. Kun otat kattilan jääkaapista, tarkista, että sen pohja on täysin kuiva. Pyyhi kosteutta pois tarvittaessa. Näin keittotason pinta pysyy puhtaana.
- Kattilan kansi estää lämmön tuhlaamista ja auttaa säästämään energiaa.

Keraaminen keittotaso on varustettu kosketusohjauspaneelilla. Jotkin toiminnon muutokset kuitataan äänimerkillä.

Paina **vain yhtä näppäintä kerrallaan**, kun kytket tai sammutat keittotason tai säädät laitteen lämpötehoa. Jos painat samanaikaisesti useampaa näppäintä, laite hylkää ohjaussignaalin. Jos painat näppäintä pitkään, kuulet vikahälytyksen. (paitsi keittoalueen toiminnan katketessa).

Keittoastioiden valinta

On olemassa erityisesti keraamisille keittotasoille suunniteltuja keittoastioita. Noudata astioiden valmistajien ohjeita.

Alumiini- ja kuparipohjat voivat aiheuttaa värjäytymiä, joiden puhdistaminen on erittäin vaikeata. On oltava hyvin varovainen käytettäessä maalattuja kattiloita, jotka pohjaan palaessaan voivat aiheuttaa pysyviä vaurioita keraamiselle pinnalle. Noudata seuraavia ohjeita optimaalisen energiankulutuksen ja keittämisajan saavuttamiseksi, sekä välttääksesi ruokien palamista kiinni tason pintaan.

Astian pohja:

Keittoastioiden pohjien on oltava paksuja ja tasaisia. Karkea tai likainen pohja voi naarmuttaa keraamista keittotasoa.

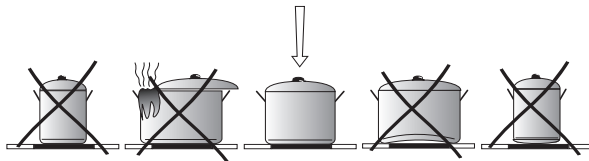

Astian koko:

Keittoastian pohjan läpimitan on oltava sama kuin keittoalueen.

Astian kansi:

Kansi estää lämmön karkaamisen, pienentää energiankulutusta ja lyhentää kuumenemisaikaa.

KÄYTTÖ

Ohjauspaneeli

Kun kytket liedен verkkovirtaan, kuulet lyhyen äänimerkin ja anturit lukittuvat. Kosketa  3 sekunnin ajan, niin lukitus vapautuu.



Tärkeää!

Älä aseta mitään esineitä antureiden päälle, sillä tämä voi aiheuttaa virheen. Pidä anturit aina puhtaina.

Lieden ja keittoalueen kytkeminen päälle

Tärkeää!

Liesi on päällä, kun aktivoit keittoalueen.

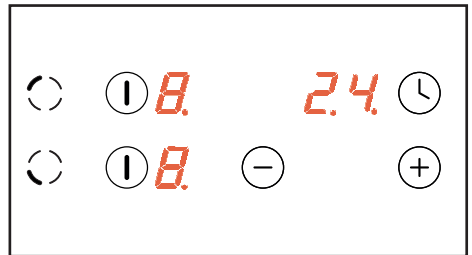

Kytke liesi ja valittu keittoalue päälle koskettamalla . Aktiivisen keittoalueen näytössä näkyy nolla (0). Tee nyt haluttu lämpöasetus kosketusantureilla  ja  (ks. Kuumennustehon asetus)





Jos mitään antureista ei kosketeta 10 sekuntiin, laite kytkeytyy pois päältä.

Jos lapsilukkotoiminto on aktivoitu, laitetta ei voi kytkeä päälle (ks. "Lapsilukon vapautus").

Lämpöasetuksen asettaminen

Kun tehoksi on asetettu "0", voit säätää sitä käyttämällä anturia  tai .

Kun molemmat keittoalueet toimivat ja sinun on säädettävä ensimmäisen keittoalueen lämpöasetusta. Säädä lämpöasetusta koskettamalla lyhyesti  ja koskettamalla sen jälkeen  tai .

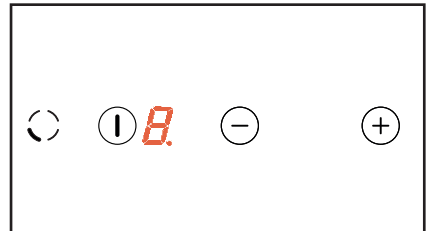

KÄYTTÖ

Kypsymislämmön asetusta voidaan nyt muuttaa milloin tahansa käyttäen edellä kohdassa "**Lämpöasetuksen asettaminen**" kuvattua menetelmää.

Laitteen virran katkaiseminen



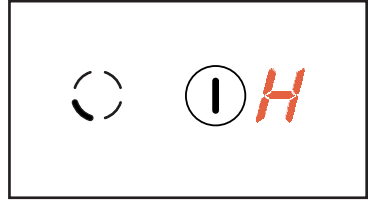

Laitte on toiminnassa, kun vähintään yksi keittoalue on päällä. Kytke valittu keittoalue ja sitten laite pois päältä koskettamalla .

Näyttöön tulee "H"-kirjain jälkilämmön merkiksi.







Valitun keittoalueen kytkeminen pois päältä

Valittu keittoalue voidaan kytkeä päältä seuraavasti:

- kytke valittu keittoalue pois päältä koskettamalla 
- kosketa samanaikaisesti antureita  ja  tai
- pienennä lämpöasetus nollaan ("0") koskettamalla .

Kun molemmat keittoalueet toimivat:

- kytke valittu keittoalue pois päältä koskettamalla 
- salli lämpöasetuksen säätö koskettamalla  ja sen jälkeen:
- kosketa samanaikaisesti  ja  tai
- pienennä lämpöasetus nollaan ("0") anturin  avulla.

Näyttöön tulee "H"-kirjain jälkilämmön merkiksi.

Automaattinen kuumennustoiminto

Jokaisessa keittoalueessa on automaattinen kuumennustoiminto. Kun se on aktivoituna, kyseinen keittoalue kytkeytyy päälle täydellä teholla joksikin aikaa valitun lämpöasetuksen mukaan ja siirtyy sitten takaisin alun perin asetettuun lämpöasetukseen.

Aktivoi automaattinen kuumennustoiminto valitsemalla haluttu lämpöasetus koskettamalla anturia . Tämän jälkeen lämpöasetus "9" näkyy jaksottain keittoalueen näytössä kirjaimen "A" kanssa noin 10 sekunnin ajan.

Jos aloitat lämpöasetuksen valinnan 10 sekunnin sisällä koskettamalla anturikenttää , automaattinen kuumennustoiminto aktivoituu ja kirjain "A" näkyy jaksottain keittoalueelle valitun lämpöasetuksen kanssa niin kauan kuin toiminto on aktivoituna.

Kypsennyksen lämpöasetus voidaan nyt vaihtaa milloin tahansa kohdassa "**Lämpöasetuksen valinta**" kuvatulla tavalla.

KÄYTTÖ



Jos et aloita lämpöasetuksen valintaa 10 sekunnin kuluessa, kirjain "A" sammuu eikä automaattinen kuumennustoiminto ole enää aktiivinen.



Jos et halua automaattisen kuumennustoiminnon olevan käytössä, aloita lämpöasetuksen valinta koskettamalla anturikenttää (+).

Lämpöasetus	Nopea kypsymisaika [min]
1	1'11"
2	2'44"
3	4'47"
4	5'28"
5	6'29"
6	1'11"
7	2'44"
8	2'44"
9	-

Lapsilukkotoiminto

Lapsilukkotoiminto, joka aktivoidaan koskettamalla -lapsilukon anturikenttää, suojaa laitetta lasten tai lemmikkieläinten tekemältä tahattomalta käytöltä tai päälle kytkemiseltä. Lapsilukkotoiminnon asetus kaikkien keittoalueiden ollessa päältä pois kytkettyinä suojaa keittopintaa tahattomalta käytöltä. Laitetta voidaan käyttää vasta, kun lapsilukkotoiminto on vapautettu.





Lapsilukkotoiminto aktivoituu automaattisesti, kun laitteessa ei ole verkkovirtaa.

Lapsilukon asettaminen

Voit asettaa lapsilukkotoiminnon koskettamalla (avain)anturia , kunnes merkkivalo ● syttyy. Kun anturia kosketetaan, kuuluu lyhyt äänimerkki.

Lapsilukon vapauttaminen

Voit vapauttaa lapsilukkotoiminnon koskettamalla (avain)anturia , kunnes merkkivalo sammuu. Kun anturia kosketetaan, kuuluu lyhyt äänimerkki.

Laitte on myös lukittuneena, kun se kytketään päälle ensimmäistä kertaa verkkovirtaan liittämisen jälkeen. Voit vapauttaa lukituksen koskettamalla ja koskettamalla  3 sekunnin ajan.

KÄYTTÖ

Jälkilämmön merkkivalo

Kun keittoalue on kytketty pois päältä, vastaavan keittoalueen näytössä näkyy kirjain "H", joka varoittaa, että keittoalue on yhä kuuma.



Älä kosketa keittoaluetta varoituksen aikana jälkilämmön aiheuttaman palovammariskin takia äläkä aseta keittoalueelle mitään esinettä, joka on herkkä lämmölle!

Kun jälkilämmön merkkivalo sammuu, keittoaluetta voidaan koskettaa. On kuitenkin hyvä muistaa, että se on yhä huoneenlämpöä lämpimämpi.



Jälkilämmön merkkivaloa "H" ei näy virtakatkoksen aikana. Keittoalueet voivat silti yhä olla kuumia!

Käyttöajan rajoittaminen

Tehokkuuden lisäämiseksi kukin keittoalue on varustettu keittoalueen käyttöajan rajoituksella. Suurin mahdollinen käyttöaika on asetettu viimeisen valitun lämpöasetuksen mukaan. Jos et muuta lämpöasetusta pitkään aikaan (ks. taulukko), siihen liittyvä keittoalue kytkeytyy automaattisesti pois päältä ja jälkilämmön merkkivalo aktivoituu. Voit kuitenkin kytkeä päälle ja käyttää yksittäisiä keittoalueita milloin tahansa käyttöohjeiden mukaisesti.

Kypsymislämmön asetus	Enimmäiskäyttöaika (tuntia)
1	10
2	5
3	5
4	4
5	3
6	2
7	2
8	2
9	1

KÄYTTÖ



Ajastin

Jos laite on varustettu ajastimella, sen avulla voidaan asettaa minkä tahansa keittoalueen käyttöaika.

Jotta voit käyttää ajastinta keittoalueen kanssa, sen on toimittava vähintään lämpöasetuksella

1. Jos tämä ehto täyttyy:

- kosketa ajastinanturia,

- aseta aika välille 0 - 99 koskettamalla  tai 



Kun kosketat  tai , kyseisen keittoalueen näyttöön tulee kirjain "t".

Kun molemmat keittoalueet toimivat:

- kosketa lyhyesti  sen keittoalueen vieressä, jolle haluat asettaa ajastimen. Jatka edellä kuvatulla tavalla.

Kun ajastimen loppulaskentaa etenee, kirjain "t" ja lämpöasetus vaihtelevat näytössä.

Kun ajastin pääsee nollaan, keittoalue kytkeytyy pois päältä automaattisesti ja kuulet äänimerkin.

   Voit peruuttaa ajastimen koskettamalla samanaikaisesti ja.

PUHDISTUS JA HOITO

Keittotason puhtaudesta huolehtiminen ja oikea hoito pidentävät keittotason käyttöikä.



Keraamisten pintojen puhdistuksessa on samoja periaatteita kuin lasin puhdistuksessa. Älä käytä keittotason puhdistamiseen voimakkaita puhdistusaineita, kuten karkeita hankausaineita tai naarmuttavia pesusieniä. Älä myöskään käytä höyrypesuria, koska höyry voi aiheuttaa oikosulun.

Puhdistus jokaisen käytön jälkeen

- **Kevyet, palamattomat** tahrat pyyhitään pois kostealla rievulla, ilman puhdistusainetta. Astianpesuaineen käyttö voi aiheuttaa sinisiä tahrja. Niitä ei voi aina poistaa edes erikoispuhdistusaineella.
- **Voimakkaasti kiinnittynyt lika täytyy pyyhkiä heti pois puhdistuskaapimella ja pyyhkäistä keittoalue sen jälkeen kostealla rievulla.**

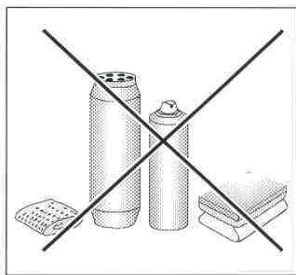
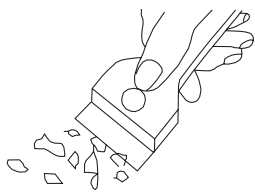

Tahrojen poistaminen

- **Vaaleat helmenväriset tahrat (alumiinin jäännökset)** voit poistaa jäähtyneestä keittotasosta erityisen puhdistusaineen avulla. Kalkkijäännökset (esim. veden ylikiehumisen jälkeen) voit poistaa etikalla tai erityisellä puhdistusaineella.
- Sokeria sisältäviä ruokia, muovia ja alumiinifoliota poistettaessa ei saa katkaista virtaa keittoalueelta! Raaputa heti jäännökset pois niiden ollessa vielä kuumia puhdistuskaapimella. Poistettuasi tahrnan voit kytkeä keittotason pois päältä, ja pyyhkäistä jäähtyneen keittoalueen erityispuhdistusaineella.

Älä puhdistu kuumaa keittotasoa puhdistusaineella. Puhdistu jäähtyneet levyt puhdistusaineella, anna kuivua ja pyyhi taas kostealla pyyhkeellä. Ennen kuin panet keittotason taas päälle pyyhi kaikki puhdistusaineen jäljet kostealla pyyhkeellä. Muuten ne voivat vahingoittaa keittotason pintaa.

Valmistajan antama takuu ei koske vaurioita, jotka aiheutuvat virheellisestä käytöstä tai puhdistuksesta!

Huom!

Jos keittotasoa ei voi jostakin teknisestä syystä käyttää, katkaise virta pääkatkaisimesta tai poista sulake, jotta keittotaso on täysin jännitteetön. Ota yhteyttä GRAM-huoltoon.

Huom!

Jos keraaminen taso on murtunut tai haljennut, katkaise virta keittotasolta ja irrota se sähköverkosta heti. Ota yhteyttä GRAM-huoltoon.

TOIMENPITEET ONGELMATILANTEISSA

Toimi ongelmatilanteissa seuraavien ohjeiden mukaisesti:

- Kytke keittotaso pois päältä.
- Irrota laite sähköverkosta.
- Ota yhteys GRAM-huoltoon.
- Ennen kuin otat yhteyttä huoltoon, yritä saada laitteesi kuntoon omin voimin käymällä seuraavat kohdat läpi.

ONGELMA	SYY	RATKAISU
1.Laite ei toimi	- virta on poikki	- tarkista onko kotisähköverkon sulake ehjä, tarvittaessa vaihda
2.Anturit eivät reagoi kosketukseen	- ohjauspaneelia ei ole kytketty päälle	- kytke ohjauspaneeli päälle
	- näppäintä ei ole painettu tarpeeksi kauan (alle 1 sekunti)	- paina näppäintä kauemmin
	- useampaa näppäintä on painettu samanaikaisesti	- paina vain yhtä näppäintä (paitsi kun kytketään keittoalue pois päältä)
3.Laite ei reagoi, lyhyt äänimerkki kuuluu	- lukitus on kytketty päälle	- kytke lukitus pois päältä
4.Laite ei reagoi, pitkä äänimerkki kuuluu	- ohjausvirhe (on painettu väärää näppäintä tai liian nopeasti)	- kytke keittotaso päälle uudelleen
	- näppäimet peitetyt tai likaiset	- paljasta tai puhdista näppäimet
5.Keittotaso kytkeytyy pois päältä	- mitään näppäintä ei ole painettu 10 sekunnin aikana laitteen käynnistämisestä	- kytke ohjauspaneeli päälle uudelleen, syötä komennot heti
	- näppäimet peitetyt tai likaiset	- paljasta tai puhdista näppäimet
6.Yksi keittoalue kytkeytyy pois päältä ja näyttöön syttyy kirjain H	- toimintoajan rajoitus on pantu päälle	- kytke keittoalue päälle uudelleen
	- näppäimet peitetyt tai likaiset	- paljasta tai puhdista näppäimet

TOIMENPITEET ONGELMATILANTEISSA

ONGELMA	SYY	RATKAISU
7. Jälkilämmön ilmaisin ei pala, vaikka keittoalue on yhä kuuma	- sähkökatko, keittotaso on irrotettu sähköverkosta	- jälkilämmön ilmaisin toimii taas kun keittotaso on kytketty päälle ja uudelleen pois päältä
8. Keraamisessa tasossa halkeama	 Varoitus! Keittotaso on irrotettava heti sähköverkosta (poista sulake). Ota yhteys lähimpään GRAM-huoltoon	
9. Vika ei poistu	Keittotaso on irrotettava heti sähköverkosta (poista sulake). Ota yhteys lähimpään GRAM-huoltoon Huom! Asiakas vastaa laitteen oikeasta käytöstä ja sen kunnossapidosta. Jos reklamaatio on perusteeton tai tämän ohjekirjan ohjeita ei ole noudatettu, korjauskustannukset laskutetaan asiakkaalta. Takuu ei koske myöskään tulipalosta, salamaiskusta tai asennusvirheestä johtuvia vikoja. Valmistaja sanoutuu irti kaikesta vastuusta, jos ohjeita ja suosituksia ei noudateta.	

TEKNISET TIEDOT

Käyttöjännite	230V 1N ~ 50 Hz
Teho	3,0 kW
Malli	KK 3400-91 T
- Keittoalue: Ø145 mm	1,2 kW
- Keittoalue: Ø180 mm	1,8 kW
Mitat	520 x 300 x 48;
Paino	n.5,0 kg

Grattis til din nya keramiska kokplatta

- Denna keramiska kokplatta svarar mot marknadens behov, där man uppskattar både pålitlighet, funktionalitet, enkelhet och snygg design.
- Innan våra kokplattor packas och lämnar fabriken kontrolleras de noggrant med hänsyn till säkerhet och funktionalitet.
- Läs denna bruksanvisning noggrant innan du börjar använda kokplattan. Instruktionerna i bruksanvisningen kommer att hjälpa dig att använda produkten på rätt sätt.
- Bruksanvisningen ska förvaras på ett lättillgängligt ställe. Den ska följas noggrant för att undvika olyckshändelser.

Observera!

Läs bruksanvisningen noggrant innan du installerar och använder kokplattan.

Kokplattan är endast tänkt att användas som kokanordning. Utnyttjande av kokplattan för andra ändamål än matlagning (tex för uppvärmning av lokalen) är inte tillåtet därför att det kan vara farligt.

Tillverkaren förbehåller sig rätten att göra ändringar som inte påverkar kokplattans funktion.

INNEHÅLLSFÖRTECKNING

Grundläggande information.....	21
Säkerhetsanvisningar.....	23
Produktbeskrivning.....	27
Installation.....	27
Skötsel.....	31
Rengöring och underhåll.....	37
Om spishällen inte fungerar.....	38
Tekniska data.....	39

SÄKERHETSANVISNINGAR

Obs. Hällen och dess åtkomliga delar blir varma under användning. Undgå att röra vid kokzonerna eftersom de kan vara heta. Låt inte barn under 8 år använda spisen utan vuxens uppsikt.

Spisen får inte användas av personer (inklusive barn under 8 år) med nedsatt fysisk, sensorisk eller mental förmåga, eller som saknar erfarenhet och kunskap om dess användning, utom om de övervakas eller har instruerats av den som ansvarar för deras säkerhet. Barn får inte leka med spishällen. Låt inte barn rengöra eller använda spisen utan att ha uppsikt över dem.

Obs. Ha alltid uppsikt över spisen om du lagar mat i olja eller fett, annars kan faror uppstå och det finns risk för eldsvåda.

Försök ALDRIG släcka elden med vatten. Dra ut spisens kontakten från väggen och kväv lågorna med ett lock eller en brandfilt.

Obs. Brandrisk: Använd inte kokyten som förvaringsplats.

Obs. Om hällens yta har spruckit ska du stänga av strömmen för att undvika risken för elstötar.

SÄKERHETSANVISNINGAR

Spisen är inte avsedd att styras med hjälp av en extern timer eller en separat fjärrkontroll.

Använd inte utrustning som rengör med ånga när du rengör spisen.

SÄKERHETSANVISNINGAR

- Läs bruksanvisningen innan du använder kokhällen första gången. Underlåtenhet att följa bruksanvisningens anvisningar om säkerhet kan leda till personskada eller skada på utrustningen.
- Om kokhällen används i närheten av radio, TV eller en annan apparat som avger vågor, kontrollera att kokhällens manöverpanel fungerar korrekt.
- Installation av kokhällen får endast utföras av behörig installatör – elektriker.
- Kokhällen får inte monteras i närheten av kylanordningar.
- Möbler som kokhällen är inbyggd i måste vara värmebeständiga till 100°C.
- Detta gäller även fanér, kanter, ytor gjorda av konstfiber, lim och lack.
- Kokhällen får enbart användas efter att den byggts in. På detta sätt försäkras man sig om att den inte kommer i kontakt med strömförande delar.
- Ertillbehören får bara repareras av specialister. Oprofessionella reparationer kan orsaka allvarliga risker för användaren.
- Anordningen blir helt strömlös först då man dragit ur nätkontakten eller skruvat ur proppen.
- Uttag till anslutningsledning ska vara tillgänglig efter installation av kokhällen.
- Tillåt inte barn att vara i närheten av kokhällen när den används. Barn kan dra ner kokkärl och kastruller med varmt innehåll och därmed bränna sig.
- Värmezonerna blir snabbt varma efter att de slagits på. Därför bör man sätta på värmezoner först efter att kokkärl placerats på dem. På detta sätt sparar man energi.
- Den inbyggda eftervärmeindikatorn visar om kokhällen är avstängd eller om den fortfarande är varm.
- Vid strömavbrott försvinner alla inställningar som gjorts före strömavbrottet. Efter att ström åter anslutits ska man vara särskilt försiktig då värmezoner som var varma före strömavbrottet inte längre kontrolleras av indikatorn.
- Om stickkontakt finns i närheten av kokhällen, försäkra dig om att kabeln inte vidrör varma ytor.
- Vid användning av olja och andra fetter får hällen på grund av brandfara inte lämnas utan tillsyn.
- Använd inte kokkärl gjorda av konstfiber eller aluminium eftersom de smälter i höga temperaturer och kan skada hällen.
- Socker, citronsyra, salt etc. i både fast och flytande form samt plast får inte komma i kontakt med värmezoner.
- Om socker eller plast hamnar på en värmezon ska du inte stänga av kokhällen utan skrapa av detta med ett vasst redskap. Skydda händerna mot brännskador.
- Vid användning av kokhällen får enbart kokkärl eller kastruller med plan botten utan några kanter användas, annars kan kokhällen skadas.
- Värmeplattan tål snabba temperaturväxlingar. Den är inte känslig för vare sig kyla eller värme.
- Man bör undvika att tappa föremål på plattan. Slag, som uppstår när t ex en kryddbuk faller ner på plattan, kan orsaka sprickor och splitter i den keramiska kokhällen.
- Om det finns sprickor i hällen kan vätskor som kokar över lätt komma i kontakt med strömförande detaljer.
- Om kokhällen blir skadad måste den genast stängas av helt för att undvika risk för elektrisk stöt.
- Alla anvisningar angående rengöring och underhåll ska följas noggrant. Vid otillåten eller felaktig användning upphör garantin att gälla.
- Om anordningen är utrustad med halogena värmezoner kan det vara skadligt att titta rakt på dessa.

Viktigt! Om elsladden är skadad måste den, för att undvika fara, bytas av tillverkaren, av ett specialiserat reparationsföretag eller av en behörig elektriker.

HUR MAN SPARAR ENERGI



Om man använder energi på ett ansvarligt sätt, sparer man pengar och skonar miljön.

- **Använda lämpliga kokkärl**

Kokkärl med platt och tjock botten kräver 1/3 mindre energi. Kom ihåg att använda lock, annars ökar energiförbrukning med 4 gånger!

- **Anpassa kokkärlet till värmezonen**

Kokkärlet bör aldrig vara större än värmezonen.

- **Placera plattan långt ifrån kyl- och frysskåp**

Genom att placera kokplattan i närheten av kyl- och frysskåp ökar energiförbrukning.

- **Se till att värmezonen och kokkärlsbottnarna är rena**

Smuts försämrar värmeöverföringen. Starkt inbränd smuts kan ofta endast tas bort med hjälp av miljöfarliga rengöringsmedel.

- **Undvika att lyfta på locket i onödan**

UPPACKNING



Emballaget skyddar kokplattan mot skador som kan uppstå under transport. Efter att du packat upp kokplattan bör du lämna emballaget till återvinning.

Allt material som använts vid tillverkning av emballaget är miljövänligt och kan återvinnas till 100%.

Obs! Se till så att barn inte kan få i sig av den frigolit som skyddar under transporten.

KASSERING AV FÖRBRUKADE PRODUKTER



När produkten är förbrukad får den inte kasseras som vanligt avfall, utan man bör överlämna den till en organisation som återvinner elektriska och elektroniska produkter. På produkten, bruksanvisningen eller förpackningen finns en symbol som visar att förbrukad produkt ska lämnas till återvinning.

Material som används för tillverkning av produkten kan återvinnas enligt lämplig beteckning. Genom återvinning av materialet i den förbrukade produkten bidrar man till ett stärkt miljöskydd.

Kontakta din kommun för uppgifter om var i din kommun det finns organisationer som tar hand om förbrukade produkter.

PRODUKTBESKRIVNING

Beskrivning av spishäll KK 3400-91 T

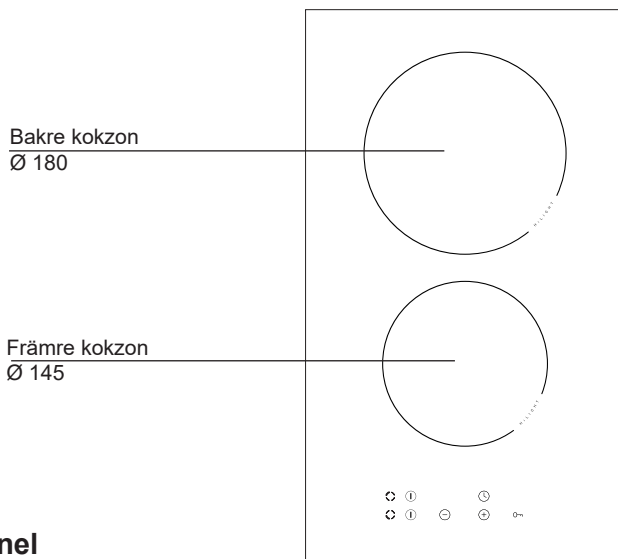

Kontrollpanel

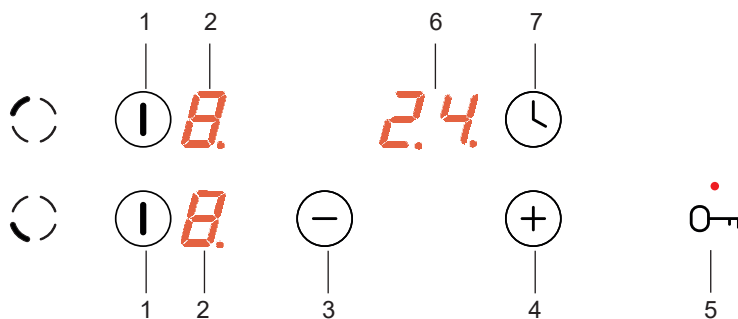

1. Huvudbrytare
2. Display
3. Sensor för minskning av värmeeffekt
4. Sensor för ökning av värmeeffekt

5. Nyckel-sensor, Indikator för blockeringsfunktion
6. Display
7. Sensor för tidrelä

INSTALLATION

Förberedande åtgärder inför monteringen

- Toppskivan ska ha en tjocklek på mellan 28 och 40 mm och ett djup på minst 600 mm. Toppskivan ska vara plan och nivellerad. Toppskivans sida vänd mot väggen ska tätas och skyddas mot översvämningar och fukt.
- Avståndet mellan hålets kant och toppskivans främre kant ska vara minst 60 mm. Avståndet till toppskivans bakre kant ska vara minst 50 mm.
- Möbler som ska byggas in måste ha beklädnad som klarar 100 °C (detsamma gäller limmet som fäster beklädnaden vid möbeln). Om detta villkor inte uppfylls, kan det leda till att möbelytan deformeras eller att beklädnaden lossar.
- Hålets kanter bör skyddas med fuktbeständigt material.
- Hålet i toppskivan ska göras i enlighet med måtten angivna på bild 1.
- Lämna minst 25 mm fritt utrymme under toppskivan för att möjliggöra korrekt ventilation och undvika överhettning.

1

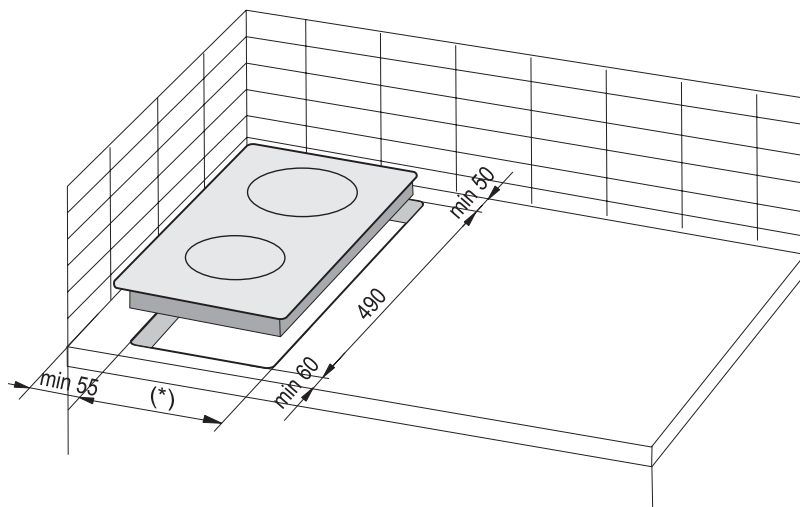

(*) 285 mm

INSTALLATION

OBS. Montera spärrhyllan samtidigt med kökskåpets bänkskiva, enligt vad som beskrivs på bilden bredvid. Om skivan installeras ovanpå ugnen anpassad för inbyggnad behöver du inte montera spärrhyllan.

Om skivan har monterats i kökskåpets bänkskiva ovanpå en låda, täck skivan underifrån med en träskiva eller en skiva av skyddsgolv för keramiska plattor.

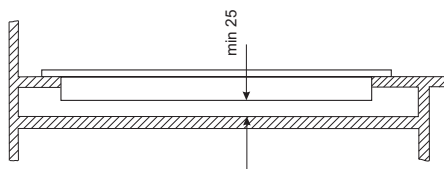

Installera spishäll i köksskåp

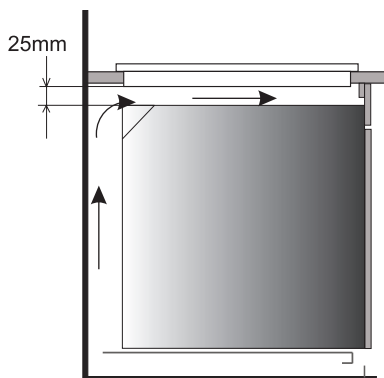

Installera spishäll i köksbänk ovanför ugn med ventilation.



Hällen får inte installeras ovanför en ugn som saknar ventilation.



Dra elkabeln på ett sådant sätt att den inte rör vid enhetens undersida.

INSTALLATION

Montering av toppskivan - KK 3400-91 T

- Om toppskivan har en tjocklek på 38 mm, ska 4 hållare "A" användas för att fästa den. Monteringsanvisningar visas i bild 2 och 3. Om toppskivan har en tjocklek på 28 mm, ska förutom 4 hållare "A" även 4 träklossar (15 x 15 x 50 mm) användas. Monteringsanvisningar visas i bild 4 och 5.
- Kontrollera om packningen ligger exakt mot skivan.
- Skruva lätt hållarna från skivans undersida.
- Rengör toppskivan, tryck in skivan i öppningen och tryck in mot toppskivan.
- Ställ in hållarna vinkelrät mot skivkanten och skruva fast.

2

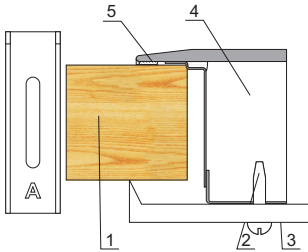

- 1 - toppskiva
- 2 - skruv
- 3 - hållare
- 4 - värmeplatta
- 5 - skivans packning

4

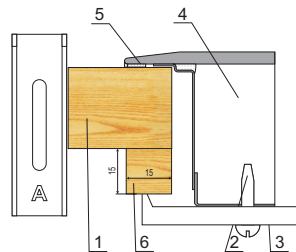

- 1 - toppskiva
- 2 - skruv
- 3 - hållare
- 4 - värmeplatta
- 5 - skivans packning
- 6 - träkloss

3

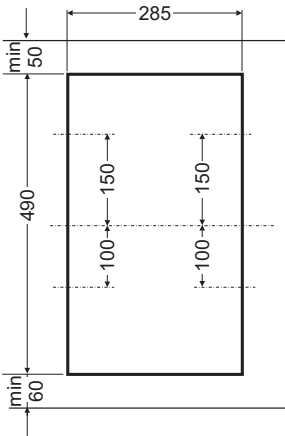

5

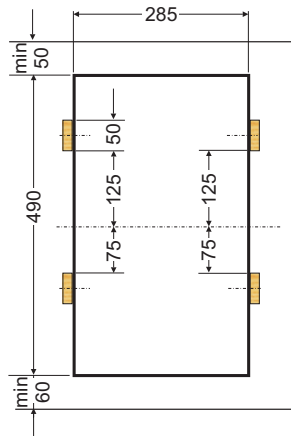

SKÖTSEL

Innan du börjar använda kokplattan

- Först ska kokplattan rengöras ordentligt. Den keramiska kokplattan behandlas på samma sätt som glasytor.
- Vid första användningen kan det finnas en övergående luktavsöndring. Ha därför ventilationen igång eller öppna fönster.
- Utför skötseln med hänsyn till säkerhetsanvisningarna.

Den keramiska kokplattan är utrustad med sensorstyrning. Sensorerna aktiveras när man rör vid plattan på markerade platser.

Varje aktivering medför en ljudsignal.

När du sätter på, stänger av eller justerar värmenivån **ska aldrig mer än en sensor aktiveras**. Vid aktivering av flera sensorer (bortsett från värmesensorn och klockan) ignorerar systemet alla manöversignaler och under lång aktivering kommer signal om fel.

Lämpliga kokkärl

De finns speciella kokkärl för kokning och stekning på den glaskeramiska kokplattan. Följ tillverkarens anvisningar.

Kokkärl med botten av aluminium eller koppar kan lämna avlagringar som är svåra att få bort. Det rekommenderas att vara dubbelt försiktig med emaljerade kärl, vilka kan göra skada vid torrkokning. För att minimera energiförbrukningen och koktiderna samt förebygga vidbränning ska man iaktta följande anvisningar:

Kokgrytans botten

Kokkärl ska ha en stabil, plan botten. Botten med skarpa kanter eller förkolnade matrester kan skada kokplattan.

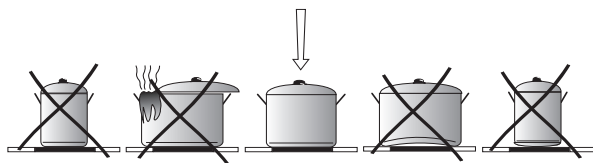

Kokgrytans storlek

Kokgrytans bottendiameter ska helst stämma exakt med värmeplattans diameter.

Kokgrytans lock

Locket förhindrar värmeflykt, vilket förkortar uppvärmningstid och sparar energi.

ANVÄNDNING

Kontrollpanel

När du har anslutit hällen till strömuttaget hörs en kort pipton och sensorerna spärras. Tryck på  i 3 sekunder för att låsa upp spärren.



Viktigt!

Ställ inte föremål på sensorerna, det kan orsaka ett fel. Peksensorerna ska hållas rena.

Starta hällen och sätta på en kokzon

Viktigt!



Hällen är startad när du sätter på en kokzon.

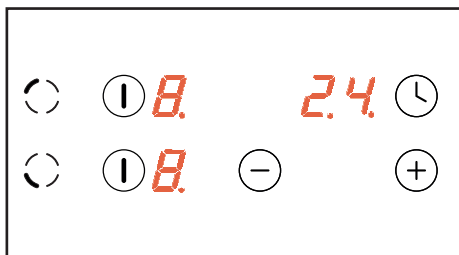

Tryck på  för att starta hällen och en vald kokzon. Den valda kokzonens display visar "0". Ställ därefter in önskad värme med peksensor  och  (se Att ställa in värmeeffekten)



Produkten stänger av sig själv om du inte trycker på någon sensor inom 10 sekunder. Om barnlåset är aktiverat kan hällen inte startas (se "Att låsa upp barnlåset").

Att ställa in värmen

När värmen står på "0" ändrar du den genom att trycka på sensor  eller .

Gör så här om du har två kokzoner igång och vill ändra den ena zonen inställning. Tryck kort på  och tryck sedan på  eller  för att ändra värmeinställningen.

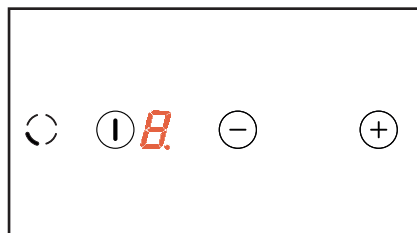

ANVÄNDNING

Tillagningsvärmen kan nu ändras när som helst på det sätt som har beskrivits ovan i "Att ställa in värmen".

Att stänga av hällen

Hällen är igång när minst en kokzon är aktiv. Tryck på **I** och håll den intryckt för att först stänga av vald kokzon och sedan hällen.

Bokstaven "H" visas på displayen och indikerar restvärme.



Att stänga av en vald kokzon

Gör så här för att stänga av vald kokzon:

- Tryck på **I** för att stänga av vald kokzon
- Tryck sedan samtidigt på sensor, **+** och **-** eller Tryck på sensor **-** för att sänka värmen till "0."

Om båda kokzonerna är igång:

- Tryck på **I** för att stänga av vald kokzon
- Tryck kort på **I** för att tillåta att värmeinställningen ändras.
- Tryck sedan samtidigt på sensor, **+** och **-** eller
- Tryck på sensor **-** för att sänka värmen till "0."

Bokstaven "H" visas på displayen och indikerar restvärme.

Automatisk uppvärmningsfunktion

Varje kokzon har en automatisk uppvärmningsfunktion. När funktionen är aktiverad ställs kokzonen i fråga in på full värme under en tid som beror på den valda värmeinställningen, därefter återställs den till den ursprungliga inställningen.

Aktivera den automatiska uppvärmningsfunktionen genom att ställa in önskad värme genom att först trycka på sensor **-**. Då visas tillfälligt värmeinställningen "9" på kokzonens display tillsammans med bokstaven "A" under ca 10 sekunder. .

Om du börjar ställa in värmen inom 10 sekunder genom att trycka på sensorfältet **-** aktiveras den automatiska uppvärmningsfunktionen och bokstaven "A" visas tillfälligt tillsammans med kokzonens valda värmeinställning så länge funktionen är aktiverad.

När funktionen är igång kan du när som helst ändra värmeinställningen på det sätt som beskrivs ovan i avsnittet "Ställa in värmen".

ANVÄNDNING



Om du inte börjar ställa in värmen inom 10 sekunder släcks bokstaven "A" och den automatiska uppvärmningsfunktionen är inaktiv.



Om du inte vill att den automatiska uppvärmningsfunktionen ska vara igång börjar du värmeinställningen med att först trycka på sensorfältet (+).

Värmeinställningar	Snabb tillagningstid [min]
1	1'11"
2	2'44"
3	4'47"
4	5'28"
5	6'29"
6	1'11"
7	2'44"
8	2'44"
9	-

Barnlåsfunktion

Barnlåsfunktionen aktiveras när du trycker på barnlås-sensorn . Den förhindrar att produkten kan sättas igång oavsiktligt av barn eller husdjur.

Om du aktiverar barnlåsfunktionen när alla kokzoner är avstängda kan hällen inte användas oavsiktligt. Hällen kan startas genom att barnlåset avaktiveras.





Barnlåsfunktionen aktiveras automatiskt vid strömavbrott.

Att ställa in barnlåset

Aktivera barnlåsfunktionen genom att trycka på sensor  (nyckel) tills indikeringslampan ● tänds. En kort ljudsignal hörs när du trycker på sensorn.

Att låsa upp barnlåset

Barnlåsfunktionen avaktiveras genom att du trycker på sensor  (nyckel) tills indikeringslampan slocknar. En kort ljudsignal hörs när du trycker på sensorn.

Produkten är alltid spärrad första gången den startas efter att den har anslutits till strömmen. Tryck på  i 3 sekunder för att låsa upp spärren.

ANVÄNDNING

Indikator för restvärme

När du har stängt av en kokzon kommer bokstaven "H" att visas för kokzonen i fråga, den varnar för att kokzonen fortfarande är varm!



Under den tiden ska du inte beröra kokzonen eftersom du kan riskera brännskador p.g.a. restvärmen, ställ heller inga värmekänsliga föremål på kokzonen!

När indikatorn för restvärme slocknar kan du beröra kokzonen, men tänk på att den fortfarande kan vara varmare än den omgivande temperaturen.



Indikatorn för restvärme "H" syns inte under strömavbrott. Trots detta kan kokzonen fortfarande vara het!

Att begränsa funktionstiden

För att öka effektiviteten har spishällen utrustats med en tidsbegränsare för varje kokzon. Tidsbegränsaren reglerar hur länge kokzonerna kan vara i funktion. Den maximala funktionstiden är inställd efter den senaste valda värmeinställningen

Om du inte ändrar värmeinställningen under en längre tid (se tabell) kommer kokzonen i fråga att stängas av automatiskt och restvärmeindikatorn aktiveras. Men du kan starta och använda separata kokzoner när du vill i enlighet med användaranvisningarna.

Inställning av tillagningsvärme	Maximal funktions-tid (timmar)
1	10
2	5
3	5
4	4
5	3
6	2
7	2
8	2
9	1

ANVÄNDNING

Timer

Om hällen har en timer kan den användas för att ställa in tiden för alla kokzonerna.

För att du ska kunna ställa in timern för en kokzon måste den vara igång med en värmeinställning på minst 1. Om denna förutsättning är uppfylld:

- Tryck på timerns sensor.

Tryck på \oplus eller \ominus för att ställa in tiden mellan 0 och 99.

När du trycker på \oplus eller \ominus visas bokstaven "t" på den aktuella kokzonens display.

Om båda kokzonerna är igång:

- Tryck kort på I för kokzonen som du vill ställa in timern för. Fortsätt sedan enligt beskrivningen ovan.

Medan timern räknar ner visar displayen bokstaven "t" omväxlande med värmeinställningen. När timern har räknat ner till noll stängs kokzonen automatiskt och en kort pipton hörs.

 Tryck samtidigt på \oplus och \ominus för att avbryta timerfunktionen.

RENGÖRING OCH UNDERHÅLL

Användarens löpande rengöring och underhåll av kokplattan påverkar plattans livslängd och funktion.



Keramiska ytor ska rengöras på samma sätt som glasytor. Man får inte använda varken kraftiga rengöringsmedel, skursand eller stålull.

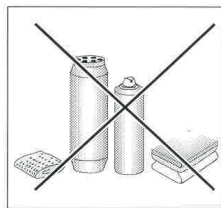

Rengöring efter varje användning

- **Vid lätt nedsmutsning**, använd en våt trasa utan rengöringsmedel. Användning av diskmedel kan förorsaka blå fläckar. Dessa fläckar försvinner inte alltid vid en första rengöring, även om man använder speciella rengöringsmedel
- **Vid svår nedsmutsning**, använd en vass skrapa och torka efter med en våt trasa.

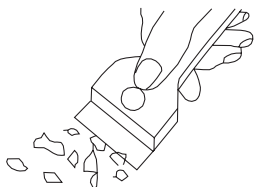

Borttagning av fläckar

- **Ljusa pärlfärgade fläckar (rester av aluminium)** kan avlägsnas från kall värmeplatta med hjälp av speciella rengöringsmedel. Kalkrester (t.ex. efter överkokning av vatten) avlägsnas med ättika eller speciella rengöringsmedel.
- Vid borttagning av socker, maträtter som innehåller socker samt plastmaterial och aluminiumfolie får man inte stänga av värmezonen innan man rengjort den! Man bör omedelbart skrapa bort rester (i varmt tillstånd) med en vass skrapa. När plattan är rengjord ska den stängas av och tvätas med speciella rengöringsmedel.

Speciella rengöringsmedel kan man köpa i varuhus, elaffärer, färghandlar, livsmedelsaffärer och i vitvaruaffärer. Vassa skrapor finns i hobbyaffärer, på byggmarknader och i färghandlar.

Man får aldrig använda rengöringsmedel på en het värmeplatta. Det är bäst att låta rengöringsmedel torka och sedan torka efter med våt trasa innan man värmer upp plattan. Annars kan medlet bli frätande.

Garantin gäller inte vid felaktig behandling av hällens keramiska yta!

Varning!

Om av någon anledning det går inte att använda plattan medan den är på, bör man stänga av huvudströmbrytaren eller skruva ur proppen och vända sig till GRAM:s service.

Varning!

Om det uppstår sprickor i den keramiska hällen bör man omedelbart stänga av den och koppla bort den från elnätet (genom att skruva ur proppen eller dra ut stickkontakten ur vägguttaget). Sedan bör man vända sig till GRAM:s service.

FÖRFARANDE VID NÖDSITUATIONER

I en nödsituation bör man:

- stänga av kokhällens arbetsdelar
- koppla från elanslutningen
- vända sig till underhållsservice
- mindre fel kan användaren avhjälpa själv med vägledning av anvisningar som finns i tabellen nedan. Innan du vänder dig till GRAM service, kontrollera först alla punkter i tabellen.

PROBLEM	ORSAK	ÅTGÄRD
1.Kokplattan fungerar inte	- anordningen får inte ström	- kontrollera säkerhetsproppen; om proppen har gått bör den bytas ut.
2.Kokhällen reagerar inte för data som man lagrar i minnet	- manöverpanelen är avstängd	- sätt på manöverpanel
	- tryckknappen hålls inne för kort tid (mindre än 1 sekund)	- håll knappen intryckt under längre tid
	- flera knaptryckningar har gjorts samtidigt	- tryck alltid på en knapp i taget (undantag: när en värmezona stängs av)
3.Kokhällen reagerar inte och ger ifrån sig en kort ljudsignal	- blockeringsfunktionen är aktiverad	- avaktivera blockeringsfunktionen
4.Kokplattan reagerar inte och ger ifrån sig en lång ljudsignal	- felaktig hantering (fel sensor har valts eller för snabba tryck på sensorer)	- sätt igång kokplattan en gång till
	- sensor(er) är täckt(a) eller smutsig(a)	- täck av eller rengör sensorerna
5.Hela kokhällen stängs av	- efter att kokhällen satts på har inga data lagrats under längre tid än 10 sek.	- sätt igång manöverpanelen en gång till och mata genast in data
	- sensor(er) är täckt(a) eller smutsig(a)	- täck av eller rengör sensorerna
6.En värmezona stängs av	- automatisk begränsning av uppvärmningstid	- sätt igång värmezonen en gång till
	- sensor(er) är täckt(a) eller smutsig(a)	- täck av eller rengör sensorerna

FÖRFARANDE VID NÖDSITUATIONER

PROBLEM	ORSAK	ÅTGÄRD
7. Eftervärmeindikatorn lyser inte trots att en eller flera värmezoner fortfarande är varma	- strömavbrott, kokhällen är bortkopplad från elnätet	- eftervärmeindikatorn kommer att fungera först efter att man satt på och stängt av från manöverpanel
8. Spricka i keramikplattan	 Varning! Koppla genast från elanslutningen (säkerhetspropp). Vänd dig till närmaste GRAM service.	
9. Om felet fortfarande inte är avhjälpt	Koppla från elanslutningen (säkerhetspropp). Vänd dig till närmaste GRAM service. Viktigt! Användaren är ansvarig för att kokhällen är i rätt skick och att den används på rätt sätt. Om GRAM service tillkallas på grund av felaktig användning, görs servicen på användarens bekostnad även under garantiperioden. Vi tar inte ansvar för skador orsakade på grund av att denna bruksanvisning inte följs.	

TEKNISKA DATA

Märkspänning	230V 1N ~ 50 Hz
Märkeffekt	3,0 kW
Modell	KK 3400-91 T
- värmezon: Ø 145 mm	1,2 kW
- värmezon: Ø 180 mm	1,8 kW
Mått	520 x 300 x 48;
Vikt	ca. 5,0 kg

NO:

Gram A/S

Tel.: 22 07 26 30

www.gram.no

SE:

Gram A/S

Tel.: 040 38 08 40

www.gram.se

FI:

Gram A/S

Tel.: 020 7756 350

www.gram.fi



Gram A/S

Gejlhavegård 2B

DK-6000 Kolding

+45 73 20 10 00

www.gram.dk