

GRAM

FI Kuivaava pyykinpesukone / Käyttöopas

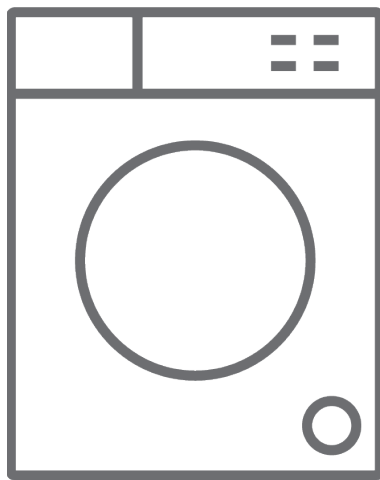





WDD 786014-90/1

Kiitos, että ostit tämän tuotteen.

Tämä käyttöopas sisältää tärkeitä turvatietoja ja ohjeita laitteen käyttöä ja huoltoa varten.

Varaa aikaa käyttöoppaan lukemiseen ennen laitteen käyttämistä ja säilytä se myöhempää käyttöä varten.

Kuvake	Tyyppi	Merkitys
	VAROITUS	Vakavan vamman tai kuoleman vaara
	SÄHKÖISKUVAARA	Vaarallisen jännitteen vaara
	TULIPALO	Varoitus, tulipalovaara / helposti syttyviä materiaaleja
	HUOMIO	Henkilö- tai omaisuusvahingon vaara
	TÄRKEÄÄ/HUOMAUTUS	Tietoja järjestelmän oikeasta käytöstä

SISÄLLYS

1.TURVAOHJEET	1
1.1 Yleiset turvallisuusvaroitukset	2
1.2 Käytön aikana	7
1.3 Pakkausmateriaalit ja ympäristö.....	9
1.4 Energiansäästöietoja	9
2.TEKNISET TIEDOT	10
3.KONEEN YLEISKATSAUS	11
3.1 Yleiskuva	11
4.ASENNUS	11
4.1 Kuljetuspulttien irrotus	11
4.2 Jalkojen/säädettävien tukien säätäminen.....	12
4.3 Sähköliitännät	12
4.4 Vedenottoletkun liitäntä	12
4.5 Vedenpoistoletkun liitäntä.....	13
5.OHJAUSPANEELIN YLEISKATSAUS	13
5.1 Pesuainelokero.....	14
5.2 Osiot	14
5.3 Ohjelmanvalitsin	15
5.4 Elektroninen näyttö.....	15
6.PYYKINPESUKONEEN KÄYTTÄMINEN	15
6.1 Pyykin valmistelu	15
6.2 Pyykin laittaminen koneeseen	16
6.3 Pesuaineen lisääminen koneeseen.....	16
6.4 Koneen käyttö.....	17
6.5 Ohjelman valinta.....	17
6.6 Puolitäyden tunnistusjärjestelmä	17
6.7 Lisätoiminnot	17
6.8 Lapsilukko	19
6.9 Ohjelman peruuttaminen	19
6.10 Ohjelman päätyminen.....	19
7.OHJELMATAULUKKO	21
7.1 Tärkeää tietoa.....	26
8.PUHDISTAMINEN JA HUOLTO	27
8.1 Varoitus	27
8.2 Vedenottosuodattimet.....	27
8.3 Pumpun suodatin.....	28
8.4 Pesuainelokero.....	28
9.Runko/rumpu	29
10.VIANMÄÄRITYS	30
11.AUTOMAATTISET VIKAVAROITUKSET JA TOIMENPITEET	31

1. TURVAOHJEET

Käyttöjännite/-taajuus	(220–240) V~/50 Hz
Kokonaisvirta (A)	10
Vedenpaine (MPa)	Enintään 1 MPa / vähintään 0,1 MPa
Kokonaisteho (W)	2 200
Maksimipesukapasiteetti (kuivapaino) (kg)	8
Maksimikuivauskapasiteetti (kg)	6

- Älä asenna konetta matolle tai sellaiselle alustalle, joka estää koneen alustan tuuletuksen.
- Tätä laitetta ei ole tarkoitettu sellaisten henkilöiden käyttöön (mukaan lukien lapset), joiden fyysinen, sensorinen tai henkinen kapasiteetti on rajoittunut tai joilta puuttuu kokemusta ja osaamista, jollei heidän turvallisuudestaan vastuussa oleva henkilö opasta tai ohjaa laitteen käytössä.
- Alle 3-vuotiaat lapset tulee pitää poissa laitteen läheltä, jollei heitä valvota jatkuvasti.
- Jos virtajohto vioittuu, ota yhteys lähimpään valtuutettuun huoltokeskukseen vaihtovirtajohdon saamiseksi.
- Käytä vain koneen mukana tulevaa uutta vedenottoletkua koneen vedenottoliitäntöjä tehdessäsi. Älä koskaan käytä vanhaa, käytettyä tai vahingoittunutta vedenottoletkua.
- Lapset eivät saa leikkiä laitteella. Lapset eivät saa

puhdistaa tai huoltaa laitetta ilman valvontaa.

HUOMAA: Osoitteesta washingmachine@standardtest.info voit pyytää tämän käyttöoppaan digitaalista versiota. Mainitse sähköpostissasi mallinimi ja sarjanumero (20 numeroa), jotka löydät laitteen luukusta.

Sinun ja muiden turvallisuuden varmistamiseksi tutustu seuraaviin varotoimiin ennen kuivaavan pesukoneen asennusta tai käyttöä.

Kone on tarkoitettu vain kotitalouskäyttöön. Sen kaupallinen käyttö aiheuttaa takuun raukeamisen.



Tässä oppaassa käsitellään useita eri malleja, joten omassa laitteessasi ei välttämättä ole kaikkia tässä mainittuja ominaisuuksia. Tämän vuoksi on tärkeää kiinnittää erityistä huomiota numeroihin, kun luet käyttöopasta.

1.1 Yleiset turvallisuusvaroitukset

Ennen kuin otat kuivaavan pesukoneen käyttöön, poista neljä kuljetuspulttia ja kumiset välikappaleet koneen takaa.

- Takuu ei kata vahinkoja, jotka johtuvat ulkoisista tekijöistä, kuten tulipalosta, tulvimisesta tai muista syistä.
- Säilytä tämä käyttöopas myöhempää käyttöä varten ja luovuta se mahdolliselle seuraavalle omistajalle.
- Kuivaavan pesukoneen käyttöön sopiva ympäristön lämpötila on 15–25 °C.
- Jos lämpötila laskee alle 0 °C:seen, letkut voivat

haljeta tai laitteen elektroniikka ei välttämättä toimi oikein.

- Varmista, ettei kuivaavaan pesukoneeseen laitettavissa vaatteissa ole vierasesineitä, kuten nauvoja, neuloja, sytyttimiä ja kolikoita.
- Älä päästä nukkaa kertymään kuivaavaan pesukoneeseen.
- Pitkäkestoinen altistus ilmalle voi aiheuttaa pesu- ja huuhteluaineisiin jäämiä. Lisää pesu- tai huuhteluaine lokeroon vasta pesukerran alussa.
- Jos kuivaavaa pesukonetta ei aiota käyttää pitkään aikaan, irrota se pistorasiasta ja sulje vesihana. Lisäksi suosittelemme, että jätät luukun auki, jotta kuivaavan pesukoneen sisälle ei kerry kosteutta.
- Tuotannon aikana tehtyjen laatutarkistusten seurauksena kuivaavan pesukoneen sisään voi jäädä jonkin verran vettä. Tämä ei vaikuta kuivaavan pesukoneen toimintaan.
- Säilytä kuivaavan pesukoneen mukana toimitettu asiakirjapussi, jossa tämä käyttöopas tuli, poissa lasten ulottuvilta tukehtumisvaaran välttämiseksi.
- Koneen pakkauksesta voi aiheutua vaaraa lapsille. Älä anna lasten leikkiä kuivaavan pesukoneen pakkauksella tai sen pienillä osilla.
- Käytä esipesuohjelmia vain hyvin likaiselle pyykille.
- Älä ylitä valitsemasi pesu- tai kuivausohjelman enimmäistäyttömäärää.
- Jos kuivaava pesukone vikaantuu, irrota se pistorasiasta ja sulje vesihana. Älä yritä korjata kuivaavaa pesukonetta itse. Korjauksen saa suorittaa vain valtuutettu huoltoedustaja.

- Älä koskaan avaa pesuainelokeroa kuivaavan pesukoneen ollessa käynnissä.
- Älä koskaan yritä pakottaa kuivaavan pesukoneen luukkua auki koneen ollessa käynnissä.
- Noudata valmistajien ohjeita huuhteluaineen tai vastaavien tuotteiden käytöstä kuivaavassa pesukoneessa.
- Älä pysäytä kuivaavaa pesukonetta, ennen kuin ohjelman kuivausvaihe on päättynyt. Jos joudut pysäyttämään koneen ennen kuivausvaiheen päättymistä, poista nopeasti kaikki pyykki koneen sisältä ja levitä se sopivalle pinnalle jäähtymään.
- Laitteeseen ei saa syöttää sähköä ulkoisen kytkentälaitteen, kuten ajastimen, kautta. Laitetta ei myöskään saa kytkeä virtapiiriin, jonka verkkoyhtiö säännöllisesti kytkee ja katkaisee.
- Kuivaavaa pesukonetta ei saa asentaa paikkaan, jossa lukittava ovi, liukuovi tai pesukoneeseen nähden vastakkaiselta puolelta saranoitu ovi estää pesukoneen luukkua avautumasta kokonaan.
- Sijoita kuivaava pesukone tilaan, joka voidaan tuulettaa hyvin ja jossa on jatkuva ilmankierto.

TURVALLISUUSVAROITUKSET

- Lue nämä varoitukset. Näiden varoitusten noudattamatta jättäminen voi asettaa sinut tai muut hengenvaaraan.

PALOVAMMAVAARA

- Älä koske luukkuun, poistoletkuun tai poistoveteen kuivaavan pesukoneen ollessa käynnissä. Niiden kuuma lämpötila aiheuttaa palovammavaaran.

- Avaa luukku kokonaan kuivauksen jälkeen. Älä koske luukun lasiin. Sen kuuma lämpötila aiheuttaa palovammavaaran.

SÄHKÖISKUN VAARA

Älä kytke kuivaavaa pesukonetta pistorasiaan jatkojohdon kautta.

- Viallinen virtajohto/pistoke voi aiheuttaa tulipalon tai sähköiskun. Viallinen virtajohto/pistoke on vaihdettava. Tämän saa tehdä vain valtuutettu asentaja.
- Älä koskaan irrota konetta pistorasiasta vetämällä johdosta. Pidä aina kiinni pistokkeesta.
- Älä koskaan koske virtajohtoon/pistokkeeseen märillä käsillä, sillä se voi aiheuttaa oikosulun tai sähköiskun.
- Älä koske kuivaavaan pesukoneeseen, jos kätesi tai jalkasi ovat märät.
- Jos virtajohto on vaurioitunut, ota yhteyttä lähimpään valtuutettuun huoltoliikkeeseen.

Räjähdyksivaara

- Huuhtelee mahdolliset kemikaalit, kuten tahransietoaine, huolellisesti vaatteista ennen pesu- ja kuivausohjelman aloittamista. Jos näin ei toimita, kemikaalit voivat aiheuttaa räjähdysvaaran kuivaustoiminnon aikana.

Tulipalovaara

- Älä säilytä syttyviä tai räjähtäviä nesteitä koneen lähellä.
- Ruokaöljyllä, asetonilla, bensiinillä, kaasuöljyllä, tahransietoaineella, tärpätillä, vahalla tai vahanpoistoaineilla likaantuneet tekstiilit on

pestävä kuumalla vedellä ja runsaalla määrällä pesuainetta ennen kuivausta kuivausohjelmalla.

- Älä käytä pesupalloa/-laitetta pesu- ja kuivausohjelman aikana, sillä se voi aiheuttaa tulipalovaaran.
- Älä käytä kuivausohjelmaa seuraavissa olosuhteissa, sillä ne aiheuttavat tulipalovaaran:
 - Pyykkiä ei ole pesty ensin.
 - Öljypohjaisia tahroja ei ole esikäsitelty ennen pesu- tai kuivausohjelman aloittamista.
 - Pyykki on puhdistettu teollisuuskemikaaleilla.
 - Pyykissä on runsaasti pehmuste-, vaahtomuovi-, kumi- tai kumimaisia osia tai asusteita.
 - Vaahtokumia (lateksivaahto), uimalakkeja, vedenpitäviä tekstiilejä, kumipinnoitettuja kankaita taikka vaatteita tai tyynyjä, joissa käytetään vaahtopehmusteita, ei tule kuivata koneen kuivaustoiminnolla.
 - Täytteelliset tai vaurioituneet esineet (kuten tyynyt tai takit). Kumisieni aiheuttaa tulipalovaaran kuivaustoiminnon aikana.
- Älä koskaan käytä liuottimia sisältäviä tuotteita koneessa.
- Varmista, ettei kuivaavaan pesukoneeseen laitettavissa vaatteissa ole vierasesineitä, kuten nauloja, neuloja, sytyttimiä, tulitikkuja ja kolikoita.

Putoamisen ja loukkaantumisen vaara

- Älä kiipeä kuivaavan pesukoneen päälle.
- Varmista, etteivät letkut ja kaapelit aiheuta kompastumisvaaraa.

- Älä käännä kuivaavaa pesukonetta ylösalaisin tai kyljelleen.
- Älä nosta kuivaavaa pesukonetta luukusta tai pesuainelokerosta.
- Varmista, etteivät letkut ja kaapelit aiheuta kompastumisvaaraa.

⚠️ Loukkaantumisen välttämiseksi toimi varovasti, kun siirrät kuivaavaa pesukonetta. Kuivaava pesukone on painava. Suosittelemme, että sen siirtämiseen osallistuu vähintään kaksi henkeä.

⚠️ Lasten turvallisuus

- Älä anna lasten leikkiä koneella.
- Älä päästä lapsia lähelle konetta ilman jatkuvaa valvontaa. Lapset saattavat lukita itsensä koneen sisälle.
- Luukun lasi ja koneen pinta voivat kuumentua voimakkaasti käytön aikana. Älä anna lasten koskea koneeseen ihovammojen vaaran vuoksi.
- Koneen pakkauksesta voi aiheutua vaaraa lapsille. Älä anna lasten leikkiä kuivaavan pesukoneen pakkauksella tai sen pienillä osilla.
- Jos pesuainetta tai muita puhdistustuotteita niellään tai ne joutuvat kosketuksiin ihon tai silmien kanssa, ne saattavat aiheuttaa myrkytyksen tai ärsytystä. Säilytä puhdistusaineet lasten ulottumattomissa.

1.2 Käytön aikana

- Älä päästä lemmikkejä lähelle konetta.
- Varmista ennen käyttöä, että olet poistanut kaikki pakkausmateriaalit ja suojateipit kuivaavan

pesukoneen ulkopuolelta, rummun sisältä sekä pesuainelokerosta. Tarkista laite ulkopuolelta näkyvien vaurioiden varalta. Älä asenna äläkä käytä kuivaavaa pesukonetta, jos se on vaurioitunut.

- Tämä kuivaava pesukone on tarkoitettu vain kotikäyttöön ja sellaisen pyykin pesuun ja kuivaamiseen, jonka valmistaja on merkinnyt konepestäväksi ja rumpukuivattavaksi, käsin pestävästä villasta tai villasekoitteesta valmistetuille tekstiileille sekä satiinille, pitsille, silkille ja muille käsin pestäville vaatteille. Älä käytä kuivaavaa pesukonetta mihinkään muuhun käyttötarkoitukseen, jota tässä käyttöoppaassa ei nimenomaisesti mainita.
- Tätä laitetta voivat käyttää yli 8-vuotiaat lapset sekä henkilöt, joiden fyysinen, sensorinen tai henkinen kapasiteetti on rajoittunut tai joilta puuttuu kokemusta ja osaamista, kunhan heitä valvotaan tai opastetaan laitteen turvalliseen käyttöön ja he ymmärtävät laitteen käyttöön liittyvät vaarat. Lapset eivät saa leikkiä laitteella. Lapset eivät saa puhdistaa tai huoltaa laitetta ilman valvontaa.
- Vain valtuutettu huoltoedustaja saa asentaa koneen. Muu kuin valtuutetun huoltoedustajan suorittama asennus johtaa takuun raukeamiseen.

OHUOMAA: Koneen tekniset tiedot saattavat vaihdella ostetun mallin mukaan.

1.3 Pakkausmateriaalit ja ympäristö

HÄVITÄ PAKKAUSMATERIAALI JA VANHA KONE VASTUULLISESTI

Pakkausmateriaalin irrottaminen

Pakkausmateriaalit suojaavat konettasi vahingoilta, joita voi aiheutua kuljetuksen aikana. Kierrätä pakkausmateriaalit.

Kierrätysmateriaalien käyttö pienentää raaka-aineiden kulutusta ja jätteen määrää.

1.4 Energiansäästötietoja

Tärkeitä tietoja, joiden avulla voit käyttää konetta mahdollisimman tehokkaasti:

- Kuivaavaan pesukoneeseen laitetun pyykin määrä ei saa ylittää ilmoitettua enimmäistäyttömäärää. Kun vältät ylitäyttöä, koneesi toimii tehokkaammin.
- Esipesutoiminnon käyttämättä jättäminen tavallisesti ja kevyesti likaantuneen pyykin pesussa säästää sähköä ja vettä.

EY-vaatimustenmukaisuusvakuutus

Vakuutamme, että tuotteemme noudattavat soveltuvia eurooppalaisia direktiivejä, päätöksiä ja asetuksia sekä mainituissa standardeissa lueteltuja vaatimuksia.

Vanhan koneen hävittäminen



Tämä symboli tuotteessa tai sen pakkauksessa osoittaa, ettei tuotetta saa käsitellä kotitalousjätteenä. Vie laite sen sijaan sähkö- ja elektroniikkalaiteromun kierrätyspisteeseen. Kun varmistat, että tämä laite hävitetään oikein, autat estämään ympäristöön ja ihmisten terveyteen mahdollisesti kohdistuvia kielteisiä vaikutuksia, joita voisi muuten aiheutua laitteen asiattomasta hävittämisestä. Lisätietoja laitteen kierrättämisestä saat paikallisilta viranomaisilta, jätehuoltopalvelulta tai liikkeestä, josta ostit

tuotteen.

2. TEKNISET TIEDOT

Maksimipesukapasiteetti (kuivapaino) (kg)	8
* Maksimikuivauskapasiteetti (kg)	6
Linkousnopeus (kierr./min)	1 400
Ohjelmien määrä	15
Käyttöjännite/-taajuus (V/Hz)	220–240 / 50
Vedenpaine (MPa)	Maksimi: 1 Minimi: 0,1
Mitat (K x L x S) (mm)	845 x 597 x 582

3. KONEEN YLEISKATSAUS

3.1 Yleiskuva

1. Kosketuspainikkeet ja elektroninen näyttö
2. Ohjelmapainike
3. Ylätaso
4. Pesuainelokero
5. Luukku
6. Pumpun suodattimen kansi
7. Virtajohto
8. Poistoletku
9. Kuljetuspultit
10. Säätöjalat
11. Poistovesiletkun muovinen pidike: (Älä poista pidikettä, sillä sen poistaminen häiritsee koneen toimintaa).

4. ASENNUS

4.1 Kuljetuspulttien irrotus

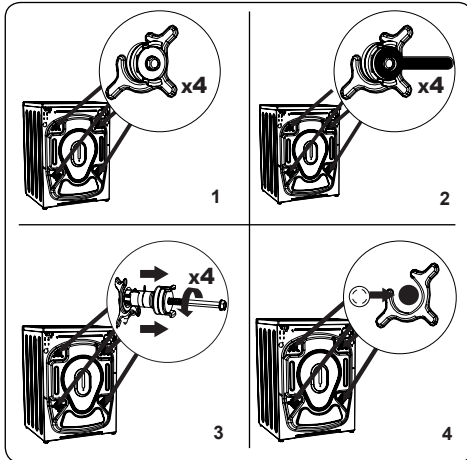

1. Irrota ennen pesukoneen käyttöä 4 kuljetuspulttia ja kumiset välikappaleet pesukoneen takaa. Jos pultteja ei irroteta, ne voivat aiheuttaa voimakasta tärinää, melua ja laitteen toimintahäiriön sekä johtaa takuun raukeamiseen.
2. Avaa kuljetuspultit kiertämällä niitä vastapäivään sopivalla työkalulla.
3. Vedä kuljetuspultit suoraan ulos.
4. Aseta lisätarvikepussissa toimitetut muoviset tulpat kuljetuspulttien tilalle. Pidä kuljetuspultit tallessa myöhempää käyttöä varten.

OHUOMAA: Poista kuljetuspultit ennen koneen ensimmäistä käyttökertaa. Takuu ei kata vaurioita, jotka aiheutuvat koneen käytöstä kuljetuspultit paikoillaan.

4.2 Jalkojen/säädettävien tukien säätäminen

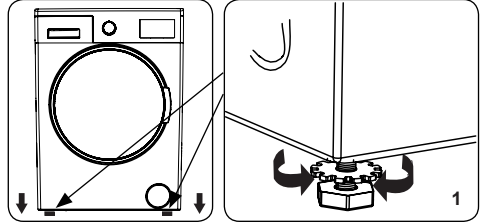

1. Älä asenna konetta alustalle, joka estää koneen pohjan tuuletuksen (kuten matolle).
- Jotta varmistetaan koneen hiljainen ja tärinätön toiminta, se tulee asentaa tukevalle alustalle.
- Kone säädetään vaakatasoon säätöjaloilla.
- Löysää muovista lukkomutteria.

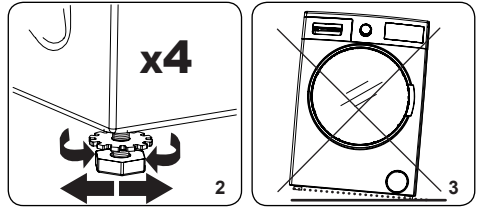

2. Jos haluat nostaa konetta, kierrä jalkoja myötäpäivään. Jos haluat laskea konetta, kierrä jalkoja vastapäivään.
- Kun kone on vaakatasossa, kiristä lukkomutterit kiertämällä niitä myötäpäivään.
3. Älä koskaan yritä säätää konetta vaakatasoon asettamalla sen alle pahvia, puuta tai muita vastaavia materiaaleja.
- Kun puhdistat koneen asennuspaikkaa, varmista, että kone jää vaakatasoon myös puhdistuksen jälkeen.

4.3 Sähköliitännät

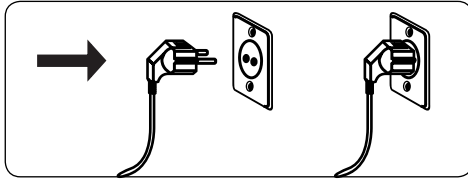

- Pesukoneesi täytyy kytkeä verkkovirtaan: 220–240 V, 50.
- Pesukoneen virtajohto on varustettu maadoitetulla pistokkeella. Pistoke tulee aina liittää 10 ampeerin maadoitettuun pistorasiaan.
- Jollei näitä arvoja vastaavaa pistorasiaa ja sulaketta ole saatavilla, pyydä valtuutettua sähköasentajaa tekemään tarvittavat sähköasennukset.
- Emme ota vastuuta vaurioista, jotka aiheutuvat maadoittamattomien laitteiden käytöstä.

HUOMAA: Koneen käyttö pienjännitteellä lyhentää koneen käyttöikää ja rajoittaa sen suorituskykyä.

4.4 Vedenottoletkun liittäminen

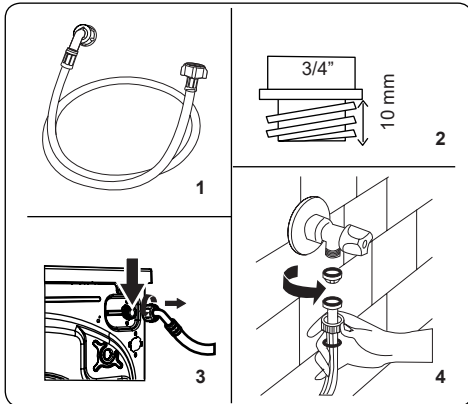

1. Koneessa on joko yksi vedenottoletkännä (kylmä vesi) tai kaksi vedenottoletkännä (kuuma ja kylmä vesi) riippuen koneen kokoonpanosta. Valkoisella tulpalla varustettu letku tulee liittää kylmävesihanaan ja punaisella tulpalla varustettu letku kuumavesihanaan (jos oleellinen).
- Liitoskohtien vuotojen estämiseksi letkun mukana toimitetaan

pakkauksessa 1 tai 2 mutteria (riippuen koneen kokoonpanosta). Nämä mutterit asennetaan vedenottoletkuun vesihanana puoleiseen päähän.

2. Uudet vedenottoletkut liitetään 3/4"-kierteellä varustettuun vesihanaan.
- Liitä vedenottoletkun valkoisella tulpalla varustettu pää valkoiseen vedenottoventtiiliin koneen takaosassa ja toisen vedenottoletkun punaisella tulpalla varustettu pää punaiseen vedenottoventtiiliin (jos oleellinen).
- Kiristä liitännät käsin. Jos et ole varma, pyydä apua pätevältä putkiasentajalta.
- Veden virtauspaineen ollessa 0,1–1 MPa kone toimii optimaalisen tehokkaasti (0.1 MPa:n paine tarkoittaa, että täysin auki olevasta hanasta tulee yli 8 litraa vettä minuutissa).
3. Kun kaikki kytkennät on tehty, avaa vesihana varovasti ja tarkista, esiintyykö vuotoja.
4. Varmista etteivät uudet vedenottoletkut ole jääneet jumiin, taittuneet, kiertyneet tai rusentuneet.
- Jos koneessa on kuuman veden ottoletkännä, kuuman veden lämpötila saa olla korkeintaan 70 °C.

HUOMAA: Pesukone voidaan kytkeä vesihanaan vain mukana toimitetulla uudella letkulla. Vanhoja letkuja ei saa käyttää uudelleen.

4.5 Vedenpoistoletkun liittäminen

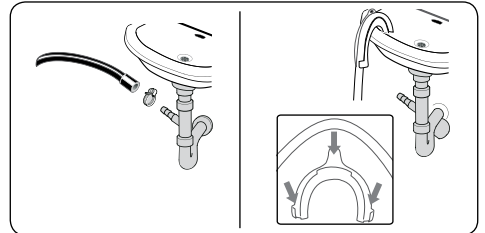

- Liitä vedenpoistoletku pystyputkeen tai pesualtaan vesilukkoon lisätarvikkeilla.
- Älä koskaan yritä jatkaa vedenpoistoletkua.
- Älä aseta koneen vedenpoistoletkua säiliöön, ämpäriin tai kylpyammeeseen.
- Varmista, ettei vedenpoistoletku ole taittunut, vääntynyt, rusentunut tai

venynyt.

- Vedenpoistoletku voidaan asentaa korkeintaan 100 cm:n korkeudelle lattiasta.

5. OHJAUSPANEELIN YLEISKATSAUS

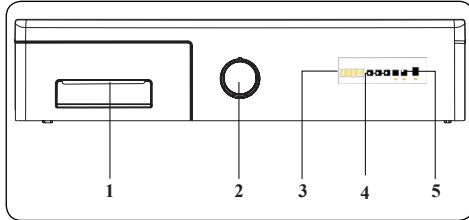

1. **Pesuainelokero**
2. **Ohjelmanvalitsin:** Voit valita pyykinpesu/kuivausohjelman ohjelmavalitsimen avulla. Valitse haluttu ohjelma kääntämällä ohjelmanvalitsinta myötä- tai vastapäivään. Varmista, että valitsin on tarkalleen halutun ohjelman kohdalla.
3. **Elektroninen näyttö**
4. **Lisätoimintojen merkkivalot:** Näillä painikkeilla voit valita ohjelman lisätoiminnot. Lisätietoja on kohdassa Lisätoiminnot.
5. **Käynnistä/Tauko-painike:** Käynnistää tai pysäyttää valitun ohjelman.

5.1 Pesuainelokero

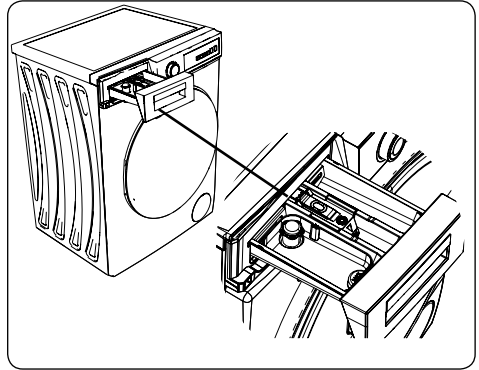

1. Nestemäisen pesuaineen tarvikkeet
2. Pääpesuainelokero
3. Huuhteluainelokero
4. Esipesuainelokero
5. Jauhemaisen pesuaineen asteikko
6. Jauhemaisen pesuaineen annostelija (*)

(*) Kokoonpano voi vaihdella ostetun mallin mukaan.

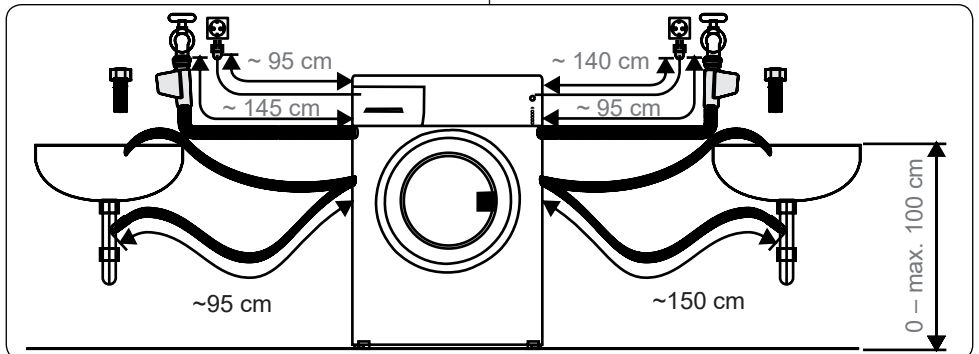

5.2 Osiot

Pääpesuainelokero:

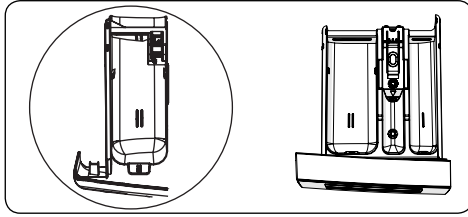

Tämä lokero on tarkoitettu nestemäiselle tai jauhemaiselle pesuaineelle tai kalkinpoistoaineelle. Nestemäisen pesuaineen asteikkolevy toimitetaan pesukoneen sisällä. (*)

Huuhteluaine-, tärkki- ja pesuainelokero:

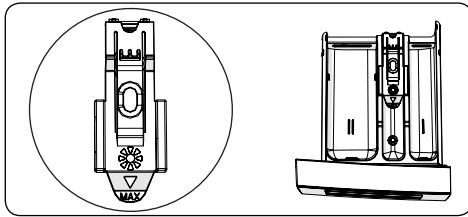

Tämä lokero on tarkoitettu huuhteluaineille tai tärkille. Noudata pakkauksessa kuvattuja ohjeita. Jos huuhteluaineista jää jäämiä, kokeile niiden laimentamista tai nestemäisen huuhteluaineen käyttöä.

Esipesuainelokero:

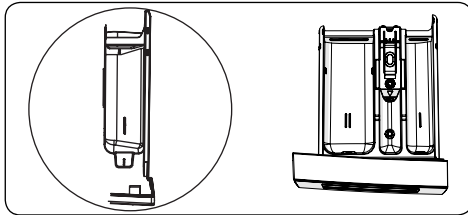

Tätä lokeroa tulee käyttää vain, kun esipesutoiminto on valittu. Suosittelemme, että esipesutoimintoa käytetään vain hyvin likaiselle pyykille.

(*) Kokoonpano voi vaihdella ostetun mallin mukaan.

5.3 Ohjelmanvalitsin

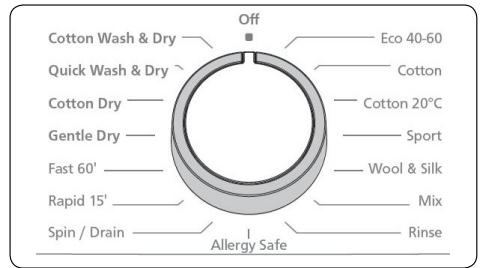

- Valitse haluamasi ohjelma kääntämällä ohjelmanvalitsinta myötä- tai vastapäivään, kunnes ohjelmanvalitsimen merkki on oikean ohjelman kohdalla.
- Varmista, että ohjelmanvalitsin on täsmälleen haluamasi ohjelman kohdalla.

5.4 Elektroninen näyttö

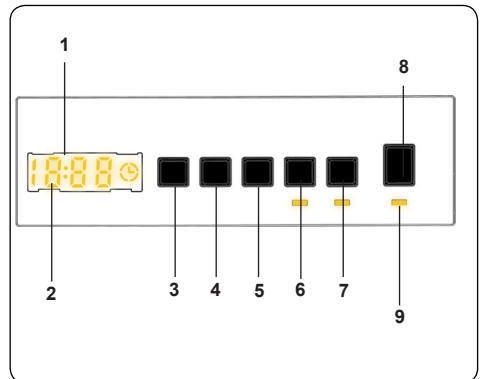

1. Elektroninen näyttö
2. Digitaalinen näyttö
3. Veden lämpötilan säätöpainike
4. Linkousnopeuden säätöpainike
5. Viivästetty käynnistys lisätoiminto
6. Kuivausajan valinta
7. Kuivaustoiminnon valinta
8. Käynnistä/Tauko-painike
9. Käynnistä/Tauko-painikkeen lamppu

Näyttöpaneeli näyttää pesun viiveajastimen (jos se on laitettu päälle), lämpötilan valinnan, linkouksen nopeuden, sekä kaikki muut valitut toiminnot. Näyttöpaneelissa

lukee "End" kun valittu ohjelma on valmis. Näytöllä näkyy myös ilmoitus, jos laitteessasi on vika.

6. PYYKINPESUKONEEN KÄYTTÄMINEN

6.1 Pyykin valmistelu

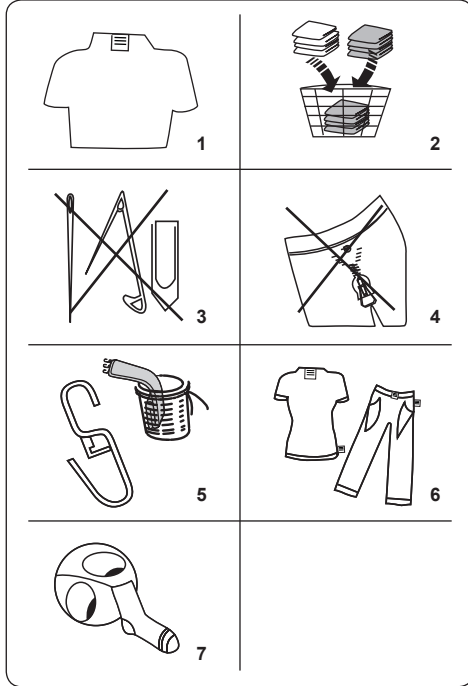

1. Noudata vaatteiden pesumerkintöjä.
 - Lajittele pyykki tyyppin (puuvilla, synteettinen, arat tekstiilit, villa jne.), pesulämpötilan (kylmä, 30°, 40°, 60°, 90°) ja likaisuusasteen (vähän likainen, likainen, hyvin likainen) mukaan.
2. Älä koskaan pese valkopyykkiä ja kirjopyykkiä yhdessä.
 - Tummista tekstiileistä voi irrota ylimääräistä väriainetta, joten ne tulee pestä erikseen useita kertoja.
3. Varmista, ettei pyykin sekaan tai taskuihin ole jäänyt metallisia esineitä.

! **HUOMIO:** Koneen vikaantuminen, joka aiheutuu vierasesineiden aiheuttamista vaurioista, ei kuulu takuun piiriin.

4. Sulje vetoketjut ja hakaset.
5. Poista metalliset tai muoviset koukut verhoista tai aseta ne pesuverkkoon tai -pussiin.
6. Käännä housut, neuleet, t-paidat, collegepuserot ja vastaavat tekstiilit nurinpäin.
7. Pese sukat, nenäliinat ja vastaava pikkupyypikki pesuverkossa.

Voidaan valkaista	Älä valkaise	Normaali pesu
Maks. silityslämpötila on 150 °C	Maks. silityslämpötila on 200 °C	Älä silitä
Kemiallinen pesu sallittu	Ei kemiallista pesua	Tasokuivaus
Ripusta vettä valuvana	Ripusta kuivumaan	Ei rumpukuivausta
Kemiallinen pesu öljyllä, puhtaalla alkoholilla ja R113:lla sallittu	Perkloorieteeni R11, R13, petroli	Perkloorieteeni R11, R113, öljy

6.2 Pyykin laittaminen koneeseen

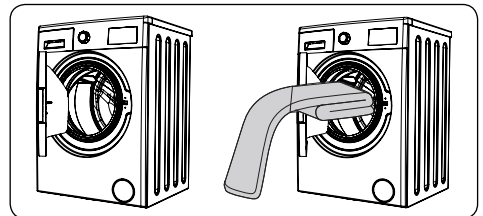

- Avaa koneen luukku.
 - Levitä pyykki tasaisesti koneeseen.
- !** **HUOMAA:** Varo, ettet ylitä koneen enimmäistäyttömäärää, sillä se heikentää pesutulosta ja aiheuttaa pyykin

rypistymistä. Lisätietoja täyttömääristä saat pesuohjelmataulukoista.

Seuraavassa taulukossa on kuvattu pyykin tyypillisiä painoja:

PYYKIN TYYPPI	PAINO (g)
Pyyhe	200
Lakana	500
Kylpytakki	1 200
Peitto	700
Tyynyliina	200
Alusvaatteet	100
Pöytäliina	250

- Lisää jokainen pestävä vaate erikseen.
- Tarkista, ettei pyykkiä ole jäänyt kumitiivisteeseen ja luukun väliin.
- Työnnä luukkua varovasti, kunnes se naksahtaa kiinni.

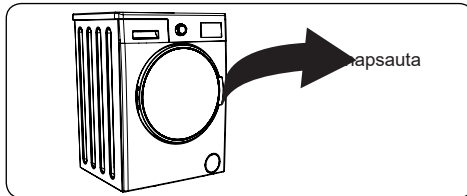

- Varmista, että luukku on kokonaan kiinni, sillä muuten ohjelma ei käynnisty.

6.3 Pesuaineen lisääminen koneeseen

Koneeseen lisättävän pesuaineen määrä riippuu seuraavista tekijöistä:

- Jos vaatteet ovat vain vähän likaisia, älä käytä esipesua. Lisää pieni määrä pesuainetta (valmistajan ohjeen mukaan) pesuainelokeron osastoon II.
- Jos vaatteet ovat hyvin likaisia, valitse esipesun sisältävä pesuohjelma ja lisää neljäsosa pesuaineesta pesuainelokeron osastoon I ja loput osastoon II.
- Käytä automaattipesukonekäyttöön tarkoitettuja pesuaineita. Annostele pesuainetta valmistajan ohjeen mukaan.
- Kovan veden alueilla tarvitaan enemmän pesuainetta.
- Suuremman täyttömäärän pesuun tarvitaan enemmän pesuainetta.

- Lisää huuhteluaine pesuainelokeron keskimmäiseen osastoon. Älä ylitä merkittyä MAX-tasoa.
- Paksu pesuaine voi saada lokeron tukkeutumaan, joten sitä tulee laimentaa.
- Nestemäistä pesuainetta on mahdollista käyttää kaikissa ohjelmissa ilman esipesua. Tätä varten liu'uta nestemäisen pesuaineen asteikkolevy (*) pesuainelokeron osastossa II oleviin ohjaimiin. Käytä levyn viivoja apuna pesuaineen annostelussa tarpeen mukaan.

(*) Kokoanpano voi vaihdella ostetun mallin mukaan.

6.4 Koneen käyttö

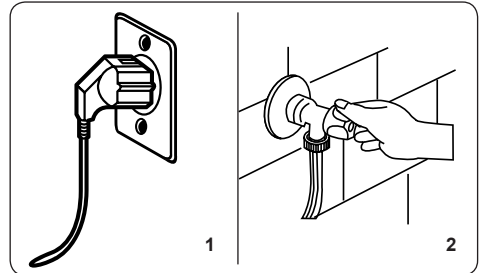

1. Kytke pesukone pistorasiaan.
2. Avaa pesukoneen vesihana.
 - Avaa koneen luukku.
 - Levitä pyykki tasaisesti koneeseen.
 - Työnnä luukkua varovasti, kunnes se naksahtaa kiinni.

6.5 Ohjelman valinta

Valitse pyykille sopivin pesuohjelma ohjelmataulukoiden avulla.

6.6 Puolitäytön tunnistusjärjestelmä

Koneessa on puolitäytön tunnistusjärjestelmä.

Jos pyykin määrä on alle puolet enimmäistäyttömäärästä, kone kytkee puolitäytötoiminnon automaattisesti käyttöön riippumatta valitsemastasi pesuohjelmasta. Tällöin valittu pesuohjelma suoritetaan nopeammin, ja sen veden ja energian kulutus pienenee.

6.7 Lisätoiminnot

1. Lämpötilan valinta

Käytä pesuveden lämpötilan säätämispainiketta säätääksesi automaattisesti ohjelmoitua pesuveden lämpötilaa.

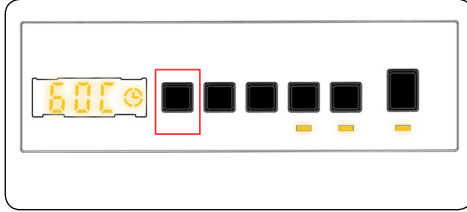

Kun valitset ohjelman, pesukone valitsee automaattisesti tämän ohjelman maksimilämpötilan. Voit säätää lämpötilaa painamalla lämpötilan säätöpainiketta kunnes haluamasi lämpötila näkyy digitaalisella näytöllä.

Voit laskea asteittain pesuveden lämpötilaa valitun ohjelman pesuveden enimmäislämpötilan ja kylmäpesun (- - C) lämpötilavaihtoehtojen välillä painamalla lämpötilan säätöpainiketta.

2. Linkousnopeuden valinta

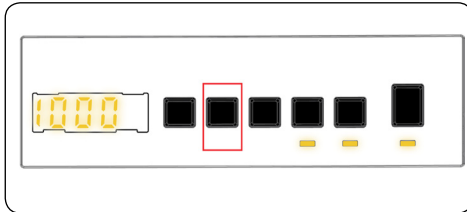

Kun valitset pesuohjelman, pesukone valitsee automaattisesti maksimilinkousnopeuden.

Linkousnopeutta voi säätää maksimilinkousnopeudesta linkouksen pois jättämiseen (- - -) painamalla Linkousnopeus -painiketta, kunnes haluttu linkousnopeus näkyy näytöllä.

Jos kelaat haluamasi linkousnopeuden ohi, jatka linkousnopeus-painikkeen painamista, kunnes haluamasi linkousnopeus näkyy taas näytöllä.

3. Viiveajastin

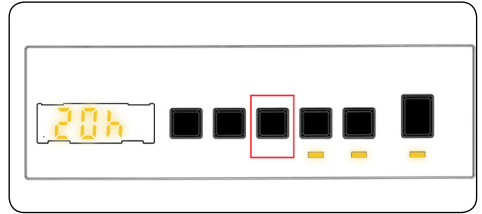

Tällä lisätoiminnoilla voit asettaa pesuohjelman alkamaan 1-23 tunnin viiveellä.

Kun haluat käyttää viivästystoimintoa:

- Paina viiveajastinnäppäintä kerran.
- Näyttöön ilmestyy teksti "01h". ☺ valaistuu elektronisella näytöllä.
- Painele viiveajastinnäppäintä, kunnes pesuohjelman käynnistysviive on sopiva.
- Jos valinta menee haluamasi viiveen ohi, jatka viiveajastin-näppäimen painelemista, kunnes valinta on taas sopivan ajan kohdalla.
- Viivästystoiminto otetaan käyttöön käynnistämällä kone Käynnistä/Tauko-näppäimellä.
- Jos haluat peruuttaa viivästystoiminnon:
 - Jos olet käynnistänyt koneen painamalla Käynnistä/Tauko-näppäintä, paina viiveajastinnäppäintä kerran. ☺ sammuu elektronisella näytöllä.
 - Jos et ole käynnistänyt konetta painamalla Käynnistä/Tauko-näppäintä, paina viiveajastinnäppäintä pohjassa pitkään, kunnes ☺ syttyy elektronisella näytöllä. ☺ sammuu elektronisella näytöllä.



NOTE: Jos haluat valita lisätoiminnon, ja lisätoiminnon LED-valo ei ole päällä, tarkoittaa se, että toiminto ei ole päällä valitsemassasi pesuohjelmassa.

4. Kuivausajan valinta:

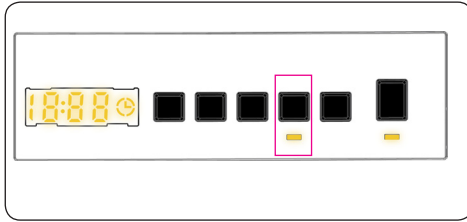

Jos jatkat painamista, ruudulla näytetään kuivausvaihtoehdot (0:30, 0:60, 0:90, 120 minuuttia). Voit valita haluamasi kuivausajan.



HUOMAA: Jos jotakin edellä mainituista kuivausajoista (30, 60, 90, 120 min) ei näytetä, kun painat kuivausajan valintapainiketta, kyseinen aika ei ole käytettävissä valitun ohjelman kanssa.

Taulukko: Eri täyttömäärille suositellut kuivausajat:

Kuivausohjelmien kestot:	
Kuivattavan pyykin määrä	Suosittelut kuivausaika
1 kg	30 min
2 kg	60 min
3,0 kg	90 min
3,5 kg	120 min
Jos kuivattavaa pyykkiä on yli 3,5 kg, suositeltava kuivaustoiminto on Kaappikuiva, Ripustuskuiva tai Silityskuiva.	

5. Kuivaustoiminnon valinta

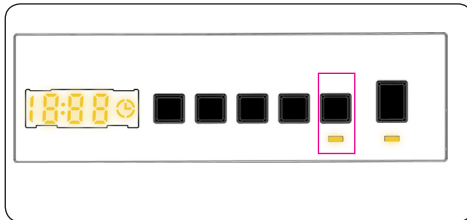

Painamalla "kuivaustaso"-näppäintä voit käyttää pyykille kuivaustoimintoa pesun jälkeen. Jos haluat ottaa toiminnon käyttöön, paina kuivaustason painiketta valittuasi ensin ohjelman. Kuivaustasolle on

3 eri valintaa: "Kaappikuiva", "Ripustuskuiva" ja "Silityskuiva". Jos kuivaustaso on valittuna, näytössä näkyvä aika päivittyy. Näytössä näkyvä aika kasvaa, kun silityskuivasta siirrytään kohti Kaappikuivaa. Jos et halua käyttää kuivaustasotoimintoa pesuohjelman lopuksi, pidä näppäintä painettuna kunnes sen LED sammuu.

Jos valitset aikakuivauksen, näytössä näkyy ensin 30', 60', 90' tai 120' valinnasta riippuen, minkä jälkeen kuivausaika lisätään valittuun ohjelmaan ja päivitetty aika näytetään.

Käynnistä/Tauko-painike

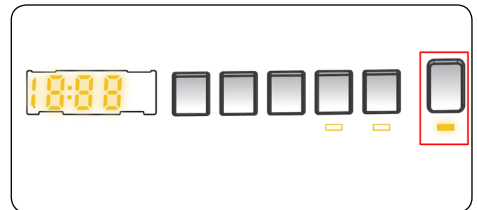

Painamalla Käynnistä/Tauko-painiketta voit käynnistää valitsemasi ohjelman tai keskeyttää käynnissä olevan ohjelman. Jos kytket koneen valmiustilaan, Käynnistä/Pysäytä-valo elektronisessa näytössä alkaa vilkkua.

6.8 Lapsilukko

Lapsilukkotoiminnolla voit lukita painikkeet, jolloin valitsemaasi pesuohjelmaa ei voi muuttaa tahattomasti.

Jos haluat aktivoida lapsilukon, paina painikkeita 2 ja 3 samanaikaisesti vähintään 3 sekunnin ajan. Elektronisella näytöllä välähtää 2 sekunnin ajan symboli "CL", kun lapsilukko aktivoituu.

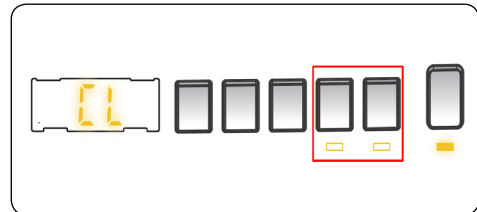

Jos painikkeita painetaan tai valittua ohjelmaa yritetään vaihtaa ohjelmanvalitsimella, kun lapsilukko on

aktiivisena, CL-symboli välähtää 2 sekunnin ajan elektronisella näytöllä.

Jos lapsilukko on päällä, ohjelma on käynnissä ja ohjelmavalitsin käännetään ensin Pois-asentoon ja sitten toisen ohjelman kohdalle, aiemmin valittu ohjelma jatkuu siitä mihin se jäi.

Jos haluat poistaa lapsilukon käytöstä, paina painikkeita 2 ja 3 samanaikaisesti vähintään 3 sekuntia, kunnes elektronisen näytön symboli "CL" sammuu..

6.9 Ohjelman peruuttaminen

Päällä olevan ohjelman voi peruuttaa milloin vain:

1. Käännä ohjelmavalitsin "STOP"-asentoon.
2. Kone pysäyttää pesutoiminnon ja ohjelma peruutetaan.
3. Käännä ohjelmavalitsin mihin tahansa muuhun pesuohjelmaan tyhjentääksesi pesukoneen.
4. Kone suorittaa veden tyhjennystoiminnon ja peruuttaa ohjelman.
5. Voit nyt valita ja käynnistää uuden pesuohjelman.

6.10 Ohjelman päättyminen

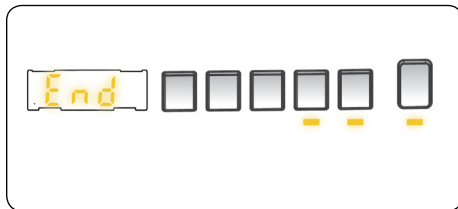

Kone pysähtyy itsestään heti kun valitsemasi ohjelma päättyy.

- Elektroniselle näytölle tulee viesti "" (END)
- Voit avata koneen luukun ja ottaa pyykin pois.
- Jätä koneen luukku auki, jotta koneen sisäosa voi kuivua.







- Käännä ohjelmavalitsin STOP-asentoon.
- Irrota pyykinpesukone pistorasiasta.
- Sulje vesihana.





1. Kuivaustoiminnon valinta:

OHJELMA	VALITTAVISSA	KUIVAUSPROFIILI	OLETUS-ASETUS	MAHDOLLISET VALINNAT		
				Valinta 1	Valinta 2	Valinta 3
ECO 40-60	KYLLÄ	Puuvilla, kuivaus	–	Valinta 1	Valinta 2	Valinta 3
Puuvilla	KYLLÄ	Puuvilla, kuivaus	–	Valinta 1	Valinta 2	Valinta 3
Puuvilla 20 °C	KYLLÄ	Puuvilla, kuivaus	–	Valinta 1	Valinta 2	–
Synteettiset	KYLLÄ	Arat tekstiilit kuivaus	–	Valinta 1	Valinta 2	Valinta 3
Villa ja silkki	EI	–	–	–	–	–
Sekapesu	EI	–	–	–	–	–
Huuhtelu	KYLLÄ	Puuvilla, kuivaus	–	Valinta 1	Valinta 2	Valinta 3
Allergiaystävällinen	KYLLÄ	Puuvilla, kuivaus	–	Valinta 1	Valinta 2	–
Linkous/tyhjennys	KYLLÄ	Puuvilla, kuivaus	–	Valinta 1	Valinta 2	Valinta 3
Pika 12'	KYLLÄ	Puuvilla, kuivaus	–	Valinta 1	–	–
Pika 60' 60°C	KYLLÄ	Puuvilla, kuivaus	–	Valinta 1	Valinta 2	–
Arat tekstiilit kuivaus	KYLLÄ	Arat tekstiilit kuivaus	Valinta 2	Valinta 1	Valinta 2	Valinta 3
Puuvilla, kuivaus	KYLLÄ	Puuvilla, kuivaus	Valinta 2	Valinta 1	Valinta 2	Valinta 3
Pikapesu & kuivaus	EI	Puuvilla, kuivaus	Valinta 1	–	–	–
Puuvillaohjelma & kuivaus	KYLLÄ	Puuvilla, kuivaus	Valinta 2	Valinta 1	Valinta 2	Valinta 3
KYLLÄ: Valittavissa EI: Ei valittavissa						

Valittavissa olevat kuivausajat				
ECO 40-60	30	60	90	120
Puuvilla	30	60	90	120
Puuvilla 20 °C	30	60	90	120
Synteettiset	30	60	90	120
Villa ja silkki	–	–	–	–
Sekapesu	–	–	–	–
Huuhtelu	30	60	90	120
Allergiaystävällinen	30	60	90	120
Linkous/tyhjennys	30	60	90	120
Pika 12'	30	60	90	120
Pika 60' 60°C	30	60	90	120
Arat tekstiilit kuivaus	30	60	90	120
Puuvilla, kuivaus	30	60	90	120
Pikapesu & kuivaus	–	–	–	–
Puuvillaohjelma & kuivaus	30	60	90	120

7. OHJELMATAULUKKO

Ohjelma	ECO 40-60	Puuvilla	Puuvilla 20°C
Valittavissa olevat pesulämpötilat (°C)	40*, 60°	60*, 90°, 80°, 70°, 60°, 40°	20*, (Kylmäpesu)
Pesun/kuivauksen maksimikapasiteetti (kg)	8.0 / 6.0	8.0 / 6.0	4,0 / 4,0
Valittavissa oleva linkousnopeus (kierr./min)	"- - -" (Ei linkousta), 400, 600, 800, 1000, 1200, 1400*	"- - -" (Ei linkousta), 400, 600, 800, 1000, 1200, 1400*	"- - -" (Ei linkousta), 400, 600, 800, 1000, 1200, 1400*
Pyykin tyyppi / kuvaukset	Lämpöä kestävät puuvilla- ja pellavatekstiilit (alusvaatteet, lakanat, pöytäliinat ja pyyhkeet) (maks. 3,5 kg)	Puuvilla- ja pellavatekstiilit (alusvaatteet, lakanat, pöytäliinat, pyyhkeet) (maks. 3,5 kg)	Vähän likaiset puuvilla- ja pellavatekstiilit (lakanat, pöytäliinat, pyyhkeet) (maks. 2,0 kg)
Valittavissa olevat lisätoiminnot	"- - -" (Ei linkousta), 	"- -C"(Kylmäpesu), "- - -" (Ei linkousta), 	"- -C"(Kylmäpesu), "- - -" (Ei linkousta), 
Valittavissa olevat kuivaustoiminnot **			
Ohjelman kesto (min)	219	255	103









Ohjelma	Synteettiset	Villa ja silkki	Sekapesu
Valittavissa olevat pesulämpötilat (°C)	40*, 30°, (Kylmäpesu),	30*, (Kylmäpesu)	40*, 30°, (Kylmäpesu)
Pesun/kuivauksen maksimikapasiteetti (kg)	3,5/3,5	2,5	-
Valittavissa oleva linkousnopeus (kierr./min)	"- - -" (Ei linkousta), 400, 600, 800, 1000, 1200*	"- - -" (Ei linkousta), 400, 600, 800*	"- - -" (Ei linkousta), 400, 600, 800*
Pyykin tyyppi / kuvaukset	Synteettiset sekä keinokuitusekoitetekstiilit (synteettisiä kuituja sisältävät paidat, puserot, sukat jne.)	Villatekstiilit ja villaa sisältävät sekoitetekstiilit, joissa on konepesumerkintä.	Likaiset puuvilla-, synteettiset, värilliset ja pellavatekstiilit voi pestä yhdessä (maks. 2,5 kg)
Valittavissa olevat lisätoiminnot	"- -C"(Kylmäpesu), "- - -" (Ei linkousta), 	"- -C"(Kylmäpesu), "- - -" (Ei linkousta), 	"- -C"(Kylmäpesu), "- - -" (Ei linkousta), 
Valittavissa olevat kuivaustoiminnot **		-	-
Ohjelman kesto (min)	110	43	99









! HUOM: OHJELMAN KESTO VOI VAIHDELLA PYYKIN MÄÄRÄN, HANAVEDEN, YMPÄRISTÖN LÄMPÖTILAN JA VALITTUJEN LISÄTOIMINTOJEN MUKAAN.





(*) Ohjelman oletusarvoiset tehdasasetukset.

(**) Kun halutaan valita useita lisätoimintoja, kaikki lisätoiminnot eivät välttämättä ole yhteensopivia keskenään.

Älä kuivaa pyyhkeitä, puuvilla- ja pellavatekstiilejä sekä synteettisiä ja keinokuitusekoitetekstiilejä samaan aikaan. Valitse vaatteille aina sopivin kuivausohjelma.

Ohjelma	Huuhtelu	Allergiaystävällinen	Linkous/tyhjennys
Valittavissa olevat pesulämpötilat (°C)	(Kylmäpesu)*	60** 50°, 40°, 30° (Kylmäpesu)	(Kylmäpesu)*
Pesun/kuivauksen maksimikapasiteetti (kg)	8,0 / 6,0	4,0 / 4,0	8,0 / 6,0
Valittavissa oleva linkousnopeus (kierr./min)	"- - -" (Ei linkousta), 400, 600, 800, 1000, 1200, 1400*	"- - -" (Ei linkousta), 400, 600, 800*	"- - -" (Ei linkousta), 400, 600, 800, 1000, 1200, 1400*
Pyykin tyyppi / kuvaukset	Tätä ohjelmaa voidaan käyttää lisähuuhteluun pesun jälkeen.	Vauvanvaatteet	Tätä ohjelmaa on mahdollista käyttää kaikenlaisen pyykin kanssa, kun pesujakson jälkeen halutaan ylimääräinen linkousvaihe./ Tyhjennysohjelmalla voit poistaa koneen sisään kertyneen veden (pyykin lisääminen tai poistaminen). Jos haluat käyttää tyhjennysohjelmaa, käännä ohjelmanvalitsin Linkous/tyhjennys-ohjelman kohdalle. Valitse "Ei linkousta" lisätoimintonäppäimellä, niin ohjelma käynnistyy.
Valittavissa olevat lisätoiminnot	"- -C"(Kylmäpesu)*, "- - -" (Ei linkousta), 	"- -C"(Kylmäpesu), "- - -" (Ei linkousta), 	"- -C"(Kylmäpesu)*, "- - -" (Ei linkousta), 
Valittavissa olevat kuivaustoiminnot **	 	 	 
Ohjelman kesto (min)	30	177	24

Ohjelma	Pika 15'	Pika 60' 60°C	Arat tekstiilit kuivaus
Valittavissa olevat pesulämpötilat (°C)	30** (Kylmäpesu)	60** 50°, 40°, 30°, (CKylmäpesu)	-
Pesun/kuivauksen maksimikapasiteetti (kg)	2,0/2,0	4,0/4,0	3,5
Valittavissa oleva linkousnopeus (kierr./min)	"- - -" (Ei linkousta), 400, 600, 800*	"- - -" (Ei linkousta), 400, 600, 800, 1000, 1200, 1400*	-
Pyykin tyyppi / kuvaukset	Vähemmän likaisen puuvilla-, kirjo- ja pellavapyykin pesemiseen vain 15 minuutissa. Huomaa: Koska tämän ohjelman pesuaika on lyhyt, siinä tarvitaan vähemmän pesuainetta kuin muissa ohjelmissa. Ohjelman kesto kasvaa, jos kone havaitsee epätasaisen täytön.	Likainen puuvilla- ja pellavakirjopyykin. (Korkeintaan 2 kg:n täyttömäärällä pesuaika on 30 min)	Rumpukuivauksen kestäväksi merkitty puuvillapyykin.
Valittavissa olevat lisätoiminnot	"- -C"(Kylmäpesu), "- - -" (Ei linkousta), 	"- -C"(Kylmäpesu), "- - -" (Ei linkousta), 	
Valittavissa olevat kuivaustoiminnot **	 	 	 
Ohjelman kesto (min)	15	60	100

Ohjelma	Puuvilla, kuivaus	Pikapesu & kuivaus	Puuvillaohjelma & kuivaus
Valittavissa olevat pesulämpötilat (°C)	-	30 ^{o*} , (Kylmäpesu)	40 ^{o*} , 90 ^o , 80 ^o , 70 ^o , 60 ^o , 50 ^o , 40 ^o , 30 ^o , (Kylmäpesu)
Pesun/kuivauksen maksimikapasiteetti (kg)	6,0	0,5 kg (3 paitaa)	6,0
Valittavissa oleva linkousnopeus (kierr./min)	-	800 [*]	1 400 [*]
Pyykin tyyppi / kuvaukset	Rumpukuivauksen kestäväksi merkitty puuvillapyykki.	Rumpukuivauksen kestäväksi merkitty puuvilla- ja pellavakirjopyykki. Huomaa: Kone määrittää ohjelman keston automaattisesti koneen täyttömäärän mukaan.	Puuvilla- ja pellavatekstiilit (alusvaatteet, lakanat, pöytäliinat, pyyhkeet) (maks. 4,0 kg)
Valittavissa olevat lisätoiminnot		"- C"(Kylmäpesu), 	"- C"(Kylmäpesu), 
Valittavissa olevat kuivaustoiminnot **		-	
Ohjelman kesto (min)	135	33	540

⚠️ HUOM: OHJELMAN KESTO VOI VAIHDELLA PYYKIN MÄÄRÄN, HANAVEDEN, YMPÄRISTÖN LÄMPÖTILAN JA VALITTUJEN LISÄTOIMINTOJEN MUKAAN.

(*) Ohjelman oletusarvoiset tehdasasetukset.

(**) Kun halutaan valita useita lisätoimintoja, kaikki lisätoiminnot eivät välttämättä ole yhteensopivia keskenään.

Älä kuivaa pyyhkeitä, puuvilla- ja pellavatekstiilejä sekä synteettisiä ja keinokuitusekoitetekstiilejä samaan aikaan. Valitse vaatteille aina sopivin kuivausohjelma.

Eco 40-60-ohjelma pystyy puhdistamaan normaalisti likaantuneet puuvillapyykit, jotka on ilmoitettu pestäväksi 40 °C:ssa tai 60 °C:ssa, yhdessä syklissä, ja että tätä ohjelmaa käytetään arvioimaan EU:n ekologista suunnittelua koskevan lainsäädännön noudattamista.

Pesu- ja kuivausjakso pystyy puhdistamaan normaalisti likaantuneet puuvillapyykit, jotka on ilmoitettu pestäväksi 40 °C:ssa tai 60 °C:ssa, yhdessä syklissä, ja kuivata ne siten, että niitä voidaan heti säilyttää kaapissa, ja että tätä ohjelmaa käytetään arvioimaan EU:n ekologista suunnittelua koskevan lainsäädännön noudattamista.

- Kotitalouksien pesukone-kuivausrummut; pesu- ja kuivausjakso pystyy puhdistamaan normaalisti likaantuneet puuvillapyykit, jotka on ilmoitettu pestäviksi 40 °C:ssa tai 60 °C:ssa, yhdessä syklissä, ja kuivata ne siten, että niitä voidaan heti säilyttää kaapissa, ja että tätä ohjelmaa käytetään arvioimaan EU:n ekologista suunnittelua koskevan lainsäädännön noudattamista.
- Energiankulutuksen kannalta tehokkaimmat ohjelmat ovat yleensä ne, jotka toimivat alhaisemmissa lämpötiloissa ja pidemmällä kestolla.
- Kotitalouksien pesu-kuivaimen käyttäminen valmistajan vastaaviin ohjelmiin ja osoittamaan kapasiteettiin edistää energian ja veden säästöä.
- Ohjelman kesto, energiankulutus ja vedenkulutusarvot voivat vaihdella pyykin painon ja tyyppin, valittujen lisätoimintojen, vesijohtoveden ja ympäristön lämpötilan mukaan.
- Pesuohjelmissa on suositeltavaa käyttää nestemäistä pesuainetta matalassa lämpötilassa. Pesuaineen määrä voi vaihdella pyykin määrän ja pyykin likaisuuden mukaan. Noudata pesuainevalmistajien suosituksia pesuainemäärästä.
- Linkousnopeus vaikuttaa meluun ja jäljellä jäävään kosteuteen. Mitä suurempi linkousnopeus linkousvaiheessa, sitä korkeampi melu ja pienempi jäljellä oleva kosteuspitoisuus.
- Voit käyttää tuotetietokantaa, johon mallitiedot on tallennettu, lukemalla QR-koodin energiamerkinnästä.

Ohjelman nimi	Nimelliskapasiteetti kg	Energiankulutus kWh/jakso			Ohjelman kesto Tuntia: Minuuttia			Vedenkulutus Litraa/jakso			Maks. lämpötila °C			Jäännöskosteus % 1400 rpm		
		Nimelliskapasiteetti	1/2 kuorma	1/4 kuorma	Nimelliskapasiteetti	1/2 kuorma	1/4 kuorma	Nimelliskapasiteetti	1/2 kuorma	1/4 kuorma	Nimelliskapasiteetti	1/2 kuorma	1/4 kuorma	Nimelliskapasiteetti	1/2 kuorma	1/4 kuorma
Puuvilla 90	8	2,37			03:10			85			81			53%		
Puuvilla 60	8	1,22			04:15			59			45			53%		
Eco 40-60	8	1,07	0,75	0,32	03:39	02:48	02:48	54	45	39	44	40	24	53%	53%	53%
Synteettiset	3,5	0,70			01:50			61			42			53%		
Pika 60	4	0,82			01:00			34			58			53%		
Puuvilla 20	4	0,21			01:43			45			20			53%		
Pesu & kuivaus	6	4,59	2,43		09:00	05:00		52	58		38	27				

7.1 Tärkeää tietoa

- Käytä vain pesuaineita, huuhteluaineita ja muita lisäaineita, jotka sopivat automaattisiin pesukoneisiin. Vaahtoa on esiintynyt liikaa ja automaattinen vaahtonvaimennusjärjestelmä on aktivoitunut pesuaineen liiallisen käytön vuoksi.
- Suosittelemme pesukoneen säännöllistä puhdistamista joka toinen kuukausi. Käytä säännöllistä puhdistusta varten Drum Clean -ohjelmaa. Jos koneessasi ei ole Drum Clean -ohjelmaa, käytä Puuvilla 90 -ohjelmaa. Käytä tarvittaessa vain pesukoneille valmistettuja kalkinpoistoaineita.
- Älä koskaan yritä pakottaa pesukoneen luukkua auki koneen ollessa käynnissä. Voit avata koneen luukun kahden minuutin kuluttua pesun päättymisestä. *
- Älä koskaan yritä pakottaa pesukoneen luukkua auki koneen ollessa käynnissä. Luukku avautuu heti pesujakson päättymisen jälkeen. *
- Valtuutetun huoltoedustajan tulee aina suorittaa asennus- ja korjaustoimenpiteet mahdollisten riskien välttämiseksi. Valmistaja ei ole vastuussa vahingoista, jotka voivat aiheutua luvattomien henkilöiden suorittamista toimenpiteistä.

(*) Kokoonpano voi vaihdella ostetun mallin mukaan.

8. PUHDISTAMINEN JA HUOLTO

8.1 Varoitus

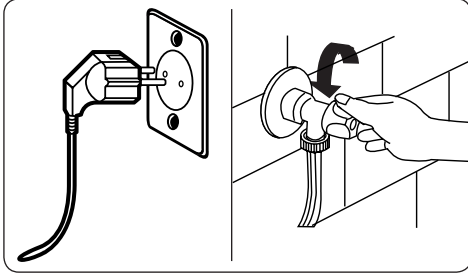

Katkaise verkkovirta ja irrota pistoke pistorasiasta ennen koneen huoltoa tai puhdistusta.

Sulje hana ennen koneen huollon ja puhdistuksen aloittamista.

⚠️ HUOMIO: Älä käytä pesukoneen puhdistamiseen liuottimia, hankaavia puhdistusaineita, lasinpesuaineita tai yleispuhdistusaineita. Niiden sisältämät kemikaalit voivat vahingoittaa muovipintoja ja muita komponentteja.

8.2 Vedenotto-suodattimet

Vedenotto-suodattimet estävät lian ja vierasesineiden kulkeutumisen koneen sisään. Suosittelemme, että nämä suodattimet puhdistetaan, jos koneen vedenotto ei riitä, vaikka vesi on kytketty ja vesihana on auki. Suosittelemme että vedenotto-suodattimet puhdistetaan kahden kuukauden välein.

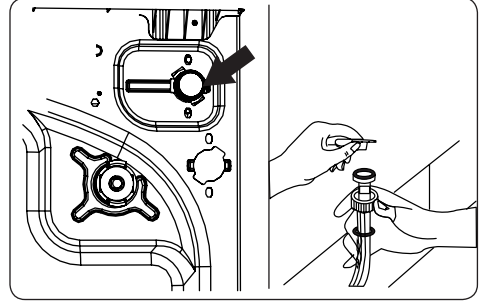

- Irrota vedenottoletku tai -letkut pesukoneesta.
- Irrota vedenotto-suodatin vedenottoventtiilistä vetämällä suodattimen muovitankoa varovasti kärkipihdeillä.
- Toinen vedenotto-suodatin sijaitsee vedenottoletkun vesihanan puoleisessa päässä. Irrota toinen vedenotto-suodatin vetämällä suodattimen muovitankoa varovasti kärkipihdeillä.
- Puhdista suodatin huolellisesti pehmeällä harjalla ja saippuavedellä ja huuhtele se perusteellisesti. Työnnä suodatin varovasti takaisin paikalleen.

⚠️ HUOMIO: Vedenottoventtiilin suodattimet voivat vedenlaadun vuoksi tai tarvittavan huollon laiminlyönnin seurauksena tukkeutua ja hajota. Tämä voi aiheuttaa vesivuodon. Takuu ei kata tällaisia hajoamisia.

8.3 Pumpun suodatin

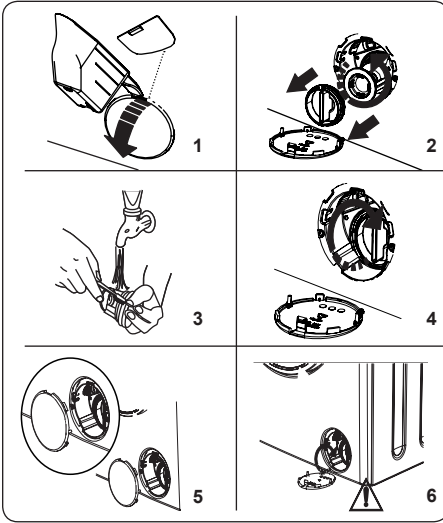

Pesukoneen pumpun suodatinjärjestelmä pidentää pumpun käyttöikää estämällä nukkua kulkeutumasta koneeseen. Suosittelemme, että pumpun suodatin puhdistetaan kahden kuukauden välein. Pumpun suodatin sijaitsee koneen etuosan oikeassa alakulmassa kannen takana.

Pumpun suodattimen puhdistaminen:

6. Voit käyttää pumpun kannen avaamiseen koneen mukana toimitettua jauhemaisen pesuaineen lusikkaa (*) tai nestemäisen pesuaineen asteikkolevyä.
7. Työnnä pesuainelusikan tai asteikkolevyn pää kannessa olevaan aukkoon ja paina kevyesti taaksepäin. Kansi aukeaa.
 - Ennen kuin avaat suodattimen kannen, aseta suodattimen kannen alle astia, johon koneen sisään jäänyt vesi pääsee valumaan.
 - Avaa suodatin kiertämällä sitä vastapäivään ja vedä se sitten irti. Anna veden valua pois.

HUOMAA: Voit joutua tyhjentämään vedenkeruustian muutaman kerran riippuen siitä, paljonko vettä koneen sisään on jäänyt.

8. Poista mahdolliset vierasesineet suodattimesta pehmeällä harjalla.

9. Aseta puhdistettu suodatin takaisin paikalleen ja kiristä se kiertämällä myötäpäivään.
10. Kun suljet pumpun kantta, kohdista kannen sisäpuolella olevat kiinnikkeet etupaneelin puolella oleviin reikiin.
11. Sulje suodattimen kansi.

VAROITUS: Pumpussa oleva vesi voi olla kuumaa. Odota, että se jäähtyy, ennen kuin aloitat huollon tai puhdistuksen.

(*) Kokoonpano voi vaihdella ostetun mallin mukaan.

8.4 Pesuainelokero

Pesuainelokeroon voi kertyä ajan myötä pesuainejäämiä. Suosittelemme pesuainelokeron irrottamista ja jäämien poistamista kahden kuukauden välein.

Pesuainelokeron irrottaminen:

- Vedä lokero täysin ulos.

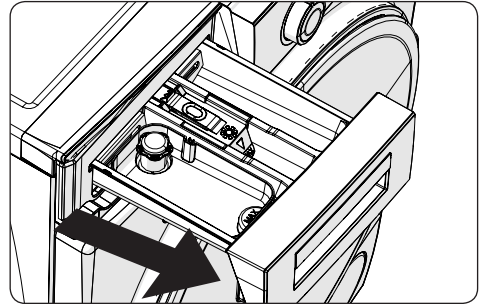

- Paina pesuainelokeron sisällä olevaa kohtaa oheisen kuvan mukaisesti ja vedä pesuainelokero irti

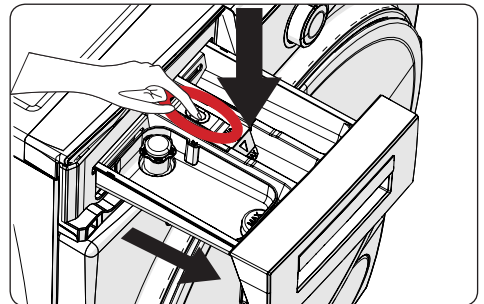

- Irrota pesuainelokero ja pura huuhtelun esto. Poista mahdolliset

huuhteluainejäämät huolellisesti. Asenna huuhtelun esto takaisin puhdistamisen jälkeen ja tarkista, että se on hyvin paikallaan.

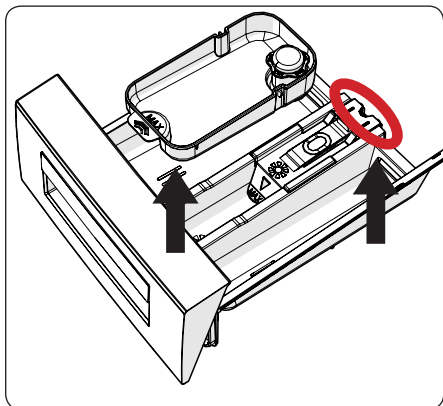

- Huuhtele runsaalla vedellä ja käytä harjaa apuna.
- Poista pesuainelokeron aukossa olevat jäämät ja varo, etteivät ne putoa koneen sisälle.
- Kuivaa pesuainelokero pyyhkeellä tai kuivalla kankaalla ja asenna se takaisin paikalleen.

! Älä pese pesuainelokeroa astianpesukoneessa.

Nestemäisen pesuaineen annostelija(*)

Kun nestemäisen pesuaineen annostelija on tarpeen puhdistaa tai huoltaa, irrota se oikeisen kuvan mukaisesti ja poista pesuainejäämät huolellisesti. Asenna annostelija takaisin paikalleen. Varmista, ettei imuputkeen jää jäämiä.

(*) Kokoonpano voi vaihdella ostetun mallin mukaan.

9. Runko/rumpu

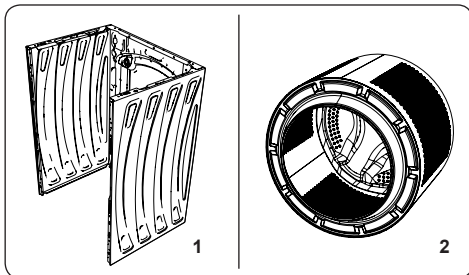

1. Runko

Käytä mietoa, hankaamatonta puhdistusainetta tai saippuavettä ulkopinnan puhdistukseen. Pyyhi kuivaksi pehmeällä kankaalla.

2. Rumpu

Älä päästä metalliesineitä, kuten neuloja, paperiliittimiä, kolikoita jne. koneen sisään. Nämä esineet aiheuttavat ruostetahroja rumpun pintaan. Puhdista ruostetahrat käyttämällä klooritonta puhdistusainetta ja seuraa puhdistusaineen valmistajan antamia ohjeita. Älä koskaan käytä teräsvillaa tai muita samankaltaisia kovia välineitä ruostetahrojen puhdistamiseen.

10. VIANMÄÄRITYS

Koneen korjaaminen tulee antaa valtuutetun huoltoliikkeen tehtäväksi. Jos kone tarvitsee korjausta tai et saa ongelmaa ratkaistua noudattamalla alla olevia ohjeita, toimi seuraavasti:

- Irrota pesukone pistorasiasta.
- Sulje vesihana.

VIKA	MAHDOLLINEN SYY	VIANMÄÄRITYS
Pesukone ei käynnisty.	Konetta ei ole liitetty verkkovirtaan.	Liitä laite verkkovirtaan.
	Sulakkeet ovat vialliset.	Vaihda sulakkeet.
	Ei verkkovirtaa.	Tarkista syöttövirta.
	Käynnistä/Tauko-painiketta ei ole painettu.	Paina Käynnistä/Pysäytä-painiketta.
	Ohjelmavalitsimen seis-asento.	Käännä ohjelmavalitsin haluttuun asentoon.
	Koneen luukkua ei ole suljettu kunnolla.	Sulje koneen täyttöluukku.
Pesukone ei ota vettä.	Vesihana on käännetty kiinni.	Avaa vesihana.
	Vedenottoletku voi olla mutkalla.	Tarkista veden tuloletku ja suorista se.
	Veden tuloletku on tukossa.	Puhdista veden tuloletkun suodattimet. (*)
	Vedenottosuodatin on tukkeutunut.	Puhdista vedenottosuodattimet. (*)
	Koneen luukkua ei ole suljettu kunnolla.	Sulje koneen täyttöluukku.
Pesukone ei tyhjennä vettä.	Veden poistoletku on tukossa tai mutkalla.	Tarkista poistoletku ja puhdista tai suorista se.
	Pumpun suodatin on tukossa.	Puhdista pumpun suodatin. (*)
	Pyykki on täytetty rumpuun liian tiiviisti.	Levitä pyykki tasaisesti pesukoneeseen.
Kone tärisee.	Koneen jalvoja ei ole säädetty.	Sääädä jalvoja. (**)
	Kuljetuspultteja ei ole irrotettu.	Irrota kuljetuspultit koneesta. (**)
	Rummun täyttömäärä on pieni.	Tämä ei estä koneen käyttöä.
	Kone on liian täynnä pyykkiä tai pyykki on jakautunut epätasaisesti.	Älä ylitäytä konetta. Levitä pyykki tasaisesti koneeseen.
	Kone on asetettu kovaa pintaa vasten.	Älä asenna pesukonetta kovaa pintaa vasten.
Pesuainelokeron muodostuu liikaa vaahtoa.	Pesuainetta on käytetty liikaa.	Paina Käynnistä/Pysäytä-painiketta. Jos haluat estää vaahtoamisen, sekoita yksi ruokalusikallinen huuhteluainetta 1/2 litraan vettä ja kaada seos pesuainelokeroon. Paina Käynnistä/Pysäytä-painiketta 5–10 minuutin kuluttua.
	Käytetty pesuaine on vääränlaista.	Käytä vain automaattipesukonekäyttöön tarkoitettuja pesuaineita.
Pesutulos on huono.	Pyykki on liian likaista valitulle pesuohjelmalle.	Valitse sopivin pesuohjelma ohjelmatalukoiden avulla.
	Pesuainetta on käytetty liian vähän.	Annostele pesuainetta pakkauksessa mainitun ohjeen mukaan.
	Koneessa on liikaa pyykkiä.	Tarkista, ettei valitun ohjelman enimmäistäyttömäärä ole ylittynyt.

VIKA	MAHDOLLINEN SYY	VIANMÄÄRITYS
Pesutulos on huono.	Vesi on kovaa.	Kasvata pesuaineen annostusta valmistajan ohjeen mukaan.
	Pyykki on täytetty rumpuun liian tiiviisti.	Levitä pyykki tasaisesti koneeseen.
Kone poistaa ottamansa veden suoraan.	Poistovesiletkun pää on liian alhaalla koneeseen nähden.	Tarkista, että poistovesiletkun pää on sopivalla korkeudella. (**)
Vettä ei näy rummussa pesun aikana.	Koneessa ei ole vikaa. Vesi sijaitsee rummun näkymättömässä osassa.
Pyykissä on pesuainejäämiä.	Joidenkin pesuaineiden liukenemattomat hiukkaset voivat muodostaa pyykkiin valkoisia pilkkuja.	Tee lisähuuhdeltu tai puhdista kuivunut pyykki harjalla.
Pyykissä näkyy harmaita pilkkuja.	Pyykki sisältää käsittelemätöntä öljyä, voidetta tai rasvaa.	Seuraavalla pesukerralla annostele pesuainetta pakkauksessa mainitun ohjeen mukaan.
Linkous tapahtuu odotettua myöhemmin tai ei ollenkaan.	Koneessa ei ole vikaa. Elektroninen epätasaisen kuorman ohjausjärjestelmä on aktivoitunut.	Epätasaisen kuorman ohjausjärjestelmä yrittää levittää pyykkiä tasaisesti. Linkous alkaa, kun pyykki on levitetty tasaisesti. Seuraavalla pesukerralla täytä kone tasaisesti.
Pyykit ovat kosteita kuivauksen päätteeksi.	Sopivaa kuivausohjelmaa ei ole valittu. Koneen enimmäistäyttökapasiteetti voi olla ylittetty.	Valitse pyykille sopiva kuivausohjelma (katso sivun 21 ohjelmataulukko).

(*) Katso koneen huoltoa ja puhdistamista koskeva luku.

(**) Katso tarkemmin koneen asennusta koskevasta luvusta.

11. AUTOMAATTISET VIKAVAROITUKSET JA TOIMENPITEET

Pesukone on varustettu sisäänrakennetulla viantunnistusjärjestelmällä, joka näyttää ilmoituksia vilkkuvien merkkivalojen yhdistelmillä. Yleisimmät vikakoodit on kuvattu alla.

VIKAKOODI	MAHDOLLINEN VIKA	RATKAISU
E01	Koneen täyttöluukku ei ole suljettu kunnolla.	Sulje luukku oikein, kunnes se naksahda kiinni. Jos vika ei korjaannu, sammuta kone, irrota se verkkovirrasta ja ota välittömästi yhteyttä lähimpään valtuutettuun huoltoedustajaan.
E02	Vedenpaine tai koneen sisällä olevan veden pinta on matala.	Tarkista, että hana on kokonaan auki. Vedentulo voi olla katkaistu. Jos ongelma ei häviä, kone pysähtyy hetken kuluttua automaattisesti. Irrota kone verkkovirrasta, käännä vesihana pois päältä ja ota yhteyttä valtuutettuun huoltoedustajaan.
E03	Pumppu on viallinen, pumpun suodatin on tukkeutunut tai pumpun sähköliitäntä on viallinen.	Puhdista pumpun suodatin. Jos ongelma ei häviä, ota yhteyttä lähimpään valtuutettuun huoltoedustajaan. (*)
E04	Koneen sisään on kertynyt liikaa vettä.	Kone tyhjentää veden itsestään. Tyhjennyksen jälkeen sammuta kone ja irrota se verkkovirrasta. Käännä vesihana pois päältä ja ota yhteyttä valtuutettuun huoltoedustajaan.

(*) Katso koneen huoltoa ja puhdistamista koskeva luku.



www.gram.dk
www.gram.se
www.gram.no
www.gram.fi



52338836

