



FIKSUMPI
KYLPUHUONE

HYGIENIC FLUSH

TEKEE PUHTAANAPIDOSTA HELPPOA

UUTUUS!
HYGIENIC
FLUSH

YKSINKERTAISEMMIN
PUHDASTA FIKSUMMAN
HUUHTELUN ANSIOSTA



HYGIENIC FLUSH



FIKSUMPI HUUHTELU, JOKA PARANTAA HYGIENIAA JA HELPOTTAA PUHDISTUSTA. INNOVATIIVINEN SUUNNITTELU, JOHON SISÄLTYVÄ AVOIN HUUHTELUKAULUS JA SILEÄT PINNAT ELIMINOIVAT KAIKKI MAHDOLLISET LIKAPESÄT. HYGIENIC FLUSH MINIMOI VOIMAKKAIDEN PUHDISTUSAINEIDEN TARPEEN.



HYGIENIC FLUSH

- Ei huuhtelukaulusta - helppo pitää puhtaana
- Valmistettu hygienisestä, kestävästä posliinista
- Minimalistinen, helppohoitoinen muotoilu
- Yhteensopiva Triomont-asennustelineen kanssa
- Asennusmitta 180mm c-c
- Kuormitustestattu 400kg.
- Useita istuinkansivaihtoehtoja.

		LVI-nro	€
		5G84 Hygienic Flush, seinään asennettava WC-istuin WC-istuin ilman huuhtelukaulusta. Seinäasennus telineellä, jossa sisäänrakennettava huuhtelusäiliö. Asennusteline ei sisälly toimitukseen. Valkoisilla istuinkansilla, SC/QR	5652076 376,96

YKSINKERTAISEMMIN PUHDASTA FIKSUMMAN HUUHTELUN ANSIOSTA

Hygienic Flush 5G84 on WC-istuin, jonka avoin huuhtelukaulus helpottaa puhtaanapitoa ja parantaa hygieniää. Huuhtelu puhdistaa tehokkaasti, ja innovatiivisen suunnittelun sileät pinnat estävät lian kiinnittymistä. Avoin huuhtelukaulus helpottaa puhtaanapitoa ja minimoi vahvojen puhdistusaineiden tarpeen. Hygienic Flush -istuimen ajaton ja tyylikäs suunnittelu sulautuu jokaiseen kylpyhuoneeseen.

AJATON SUUNNITTELU YHTEISTYÖSSÄ
TÄYDELLISEN TOIMIVUUDEN KANSSA.
HYGIENIC FLUSH SOPII KAIKKIIN
KYLPUHUONEISIIN.

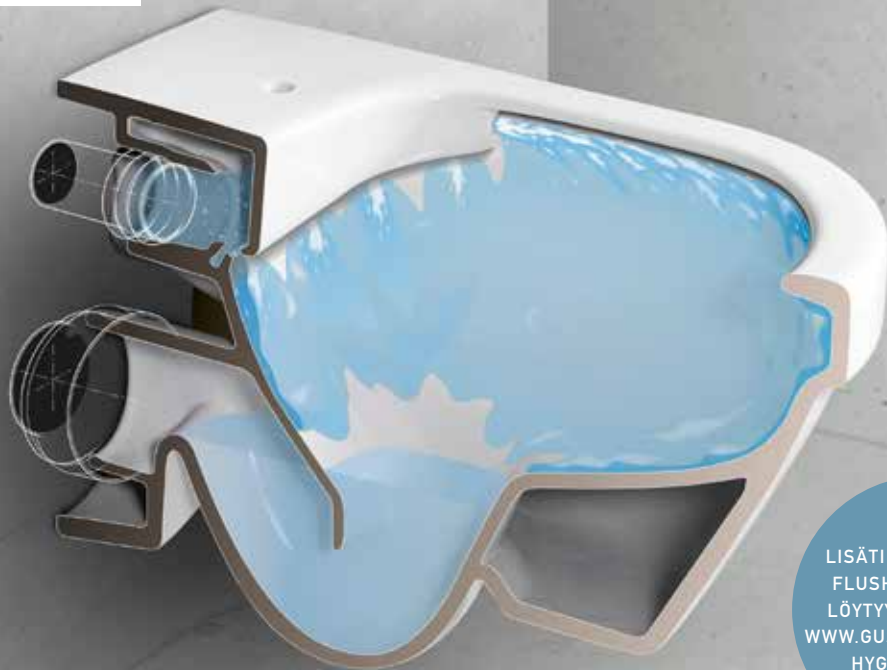

LISÄTIETOA HYGIENIC
FLUSH -ISTUIMESTA
LÖYTYY OSOITTEESTA
[WWW.GUSTAVSBERG.COM/
HYGIENICFLUSH](http://WWW.GUSTAVSBERG.COM/HYGIENICFLUSH)



AVOIN HUUHTELUKAULUS HELPOTTAA PUHTAANAPITOAA.



WC-ISTUIN, HYGIENIC FLUSH 5G84, ISTUINKANNET SOFT CLOSE/QUICK RELEASE. TRIOMONT PNEUMAATTINEN SEINÄPAINIKE DUO, VALKOINEN, LASI. ARTIC-PESUALLASKAAPPI 4860, NATURAL OAK, PESUALLAS 4551, G1-PAPERITELINE

NÄIN YKSINKERTAISTA HYGIENIC FLUSH -ISTUIMEN ASENTAMINEN ON

Parhaan huuhtelutuloksen saamiseksi Hygienic Flush 5G84 kannattaa asentaa yhdessä Gustavsbergin Triomont-asennustelineen kanssa. Triomont-asennusteline sopii useimpiin kylpyhuoneisiin, minkä ansiosta välttyt kalliilta remonteilta. Tarvitset vain 14 cm syvyisen tilan asennustelinettä varten. Tilaa ei siis tarvita yhtään sen enempää kuin lattiaan asennettavaa WC-istuinta varten.

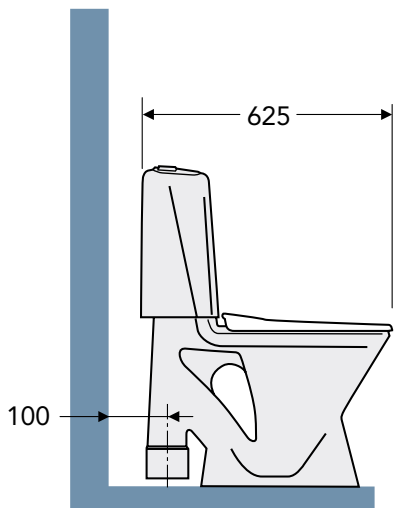

LATTIAAN ASENNETTAVA WC-ISTUIN

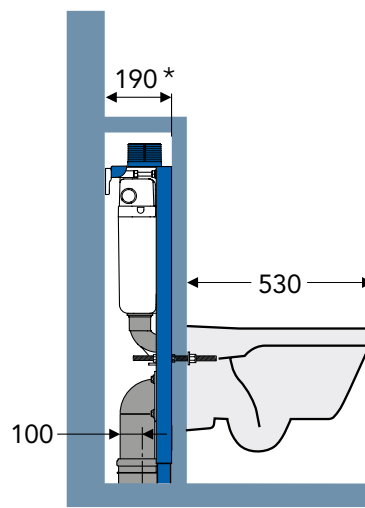

KORVATTU SEINÄKIINNITTEISELLÄ WC-ISTUIMELLA JA TRIOMONT-ASENNUSTELINEILLÄ

*) Esimerkissä näkyvät mitat, kun vedenpoistoputken keskikohta on 100 mm:n päässä seinästä.

HYVÄ TIETÄÄ TRIOMONT-JÄRJESTELMÄSTÄ

Triomont on yksinkertainen ja joustava järjestelmä sekä asentajan että kylpyhuoneen käyttäjän kannalta. Järjestelmä ja kaikki materiaalit ovat erittäin laadukkaita. Se kestää tiukimmat testivaatimukset, eli 400 kg:n kuormituksen. Kun valitset Triomontin, sinun ei tarvitse pohtia asennuksen kestävyyttä.

WC-ISTUIMET

Kaikki Gustavsbergin WC-istuimet ovat yhteensopivia Triomont-asennustelineiden kanssa. WC-istuinten kiinnityspulttien etäisyys on 180 tai 230 mm, joten teline sopii monille erilaisille istuimille. Gustavsberg on osa Villeroy & Bochia, eli voit etsiä mieluisan istuimen myös heidän valikoimastaan. Koska kiinnityspulttien etäisyys on 180 mm, voit valita minkä tahansa WC-istuimen sekä Gustavsbergin että Villeroy & Bochin valikoimasta. Valinnanvaraa riittää. WC-istuimia on suunniteltu niin lapsille, pitkille, lyhyille, suurikokoisille kuin liikuntarajoitteisillekin. Valikoimassa on pieniä ja suuria istuimia, joita voidaan asentaa esimerkiksi nurkkaan ja pieniin tiloihin, ja ne kaikki sopivat Triomont-asennustelineisiin.

KOLME ERILAISTA ASENNUSTAPAA TRIOMONTILLE

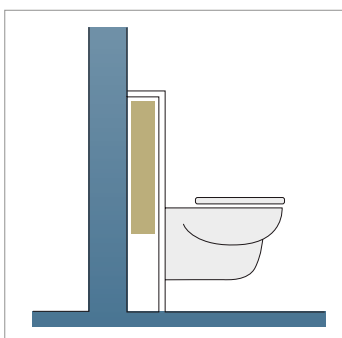

PUOLISEINÄ

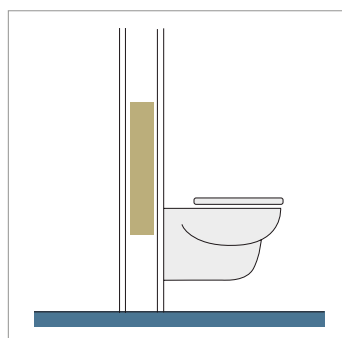



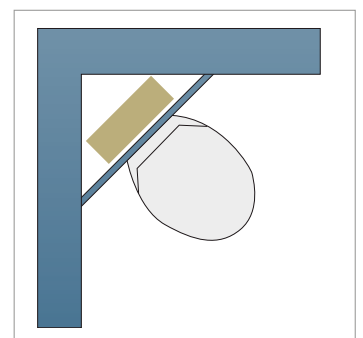

KOKOSEINÄ

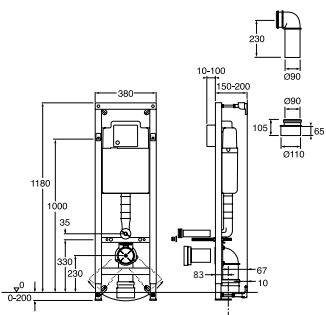

NURKKA

TRIOMONT-ASENNUSTELINEET

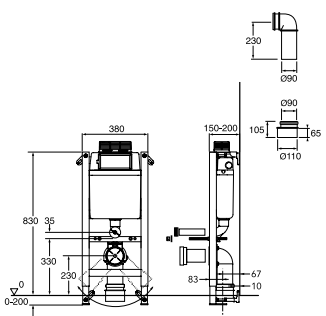
- SINTEF-sertifioitu, kuormitustestattu teräskehikko, kantavuus max 400kg.
- Seinä- tai lattialiitäntä viemärielle.
- Säädettävä istuinkorkeus, 410–610 mm. Suositeltu asennuskorkeus 450 mm lattiasta.
- Seinäkiinnike sisältyy toimitukseen.
- Säädettävä huuhteluveden määrä.

		LV/ART-nro	€
 <p>Asennus seinäpainikkeen tai paineilmalla toimivan painikkeen kanssa.</p>		Triomont XS asennusteline, painike edessä Korkea malli suoralle seinälle tai nurkkaan. Valitse lisäksi seinähuuhtelupainike tai pneumaattinen huuhtelupainike. Paino: 14 kg sis. pakkausmateriaali. Asennus: Piirroksen mukaisen (1 000 mm) WC-istuimen istuinkorkeus noin 410 mm. Säädettävissä 610 mm:iin asti. Triomont XS; mekaaninen seinäpainike 5752491 384,40 Triomont XS; pneumaattinen painike seinälle. 5752009 393,08 Lisävarusteet: Nurkkakannakkeet 5752883 27,28 Ylimääräinen seinäkiinnike (kun mukana tulevaa alakiinnikettä ei voida käyttää) 5752882 27,28	
			
 <p>Asennus seinäkiinnikkeen päällä olevan tai paineilmalla toimivan painikkeen kanssa.</p>		Triomont XT -asennusteline, painike päällä Matala malli suoralle seinälle. Valitse lisäksi puoliseinän päälle asennettava tai pneumaattinen huuhtelupainike. Paino: 12 kg sis. pakkausmateriaali. Asennus: Piirroksen mukaisen (830 mm) WC-istuimen istuinkorkeus noin 410 mm. Säädettävissä 610 mm:iin asti. Triomont XT; puoliseinän päälle asennettava mekaaninen painike* 5752011 384,40 Triomont XT; pneumaattinen painike puoliseinän päälle* 5752027 393,08 Lisävarusteet: Ylimääräinen seinäkiinnike (kun mukana tulevaa alakiinnikettä ei voida käyttää) 5752882 27,28 * Huom! Päältäpainettava	
			

Hinnat ovat suuntaa-antavia ja sisältävät verot. Tarkat hintatiedot saat jälleenmyyjiltämme. Pidätämme oikeuden mallistojen muutoksiin ja hinnankorotuksiin emmekä vastaa painovirheistä. Tarkista tiedot ennen hankintapäätöksiä.

Triomont-asennustelineen toimituksen sisältö:

- asennusteline seinäkiinnitykseen
- uimuri- ja sulkuventtiileillä varustettu, kondensoitumisen estämiseksi eristetty huuhtelusäiliö

- viemärin ja veden liitäntäsarjat (putki putkessa)
- 4 seinäkiinnikettä
- M12-kierretanko WC-istuimen asennukseen
- muovinen sininen huuhtelupainikkeen reikämalli

- suojatulpat
- ruuvit ja tulpat kiinnitystä varten
- WC-istuimen ja seinän väliin kiinnitettävä eristysuoja
- seinän reikämalli
- asennusohjeet

- Lisäksi tarvitaan:**
- WC-istuin
 - huuhtelupainike

HUUHTELE TYLIKKÄÄSTI. HUUHTELE FIKSUSTI.

Valitse seinään asennettava, puoliseinän päälle asennettava tai pneumaattinen painike. Mieti myös, haluatko tavallisen vai kaksoishuuhtelun. Meillä on useita painikemalleja, jotka löytyvät kaikki osoitteesta www.gustavsberg.fi/tuotteet/asennustelineet/painonapit

Seinäpainike

Mekaaninen tai pneumaattinen painike kiinnitetään seinään WC-istuimen yläpuolelle.

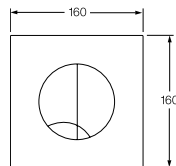

Pneumaattinen seinäpainike, Duo, valkoinen lasi.

Päälle asennettava painike

Mekaaninen tai pneumaattinen painike kiinnitetään telineettä varten rakennetun puoliseinän päälle.

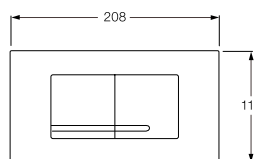

Mekaaninen päälle asennettava painike, Duo, kiiltävä kromi, muovi.

Pneumaattinen huuhtelupainike

Paineilmalla toimiva tavallinen huuhtelupainike voidaan sijoittaa vapaasti jopa 1,5 metrin päähän asennustelineestä.

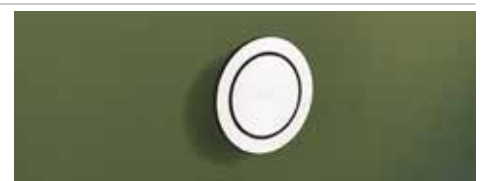
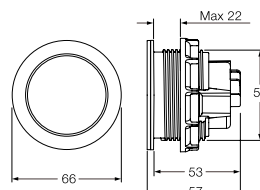

Pneumaattinen huuhtelupainike, ruostumaton.

TERVETULOA KOTISIVUILLEMME
OSOITTEeseen WWW.GUSTAVSBERG.FI,
JOSTA LÖYTYY LISÄÄ INSPIRAATIOTA JA
KAIKKI TUOTTEEMME



TUKI JA PALVELUT

Kotisivuiltamme löytyy myös käyttöohjeita ja opastusvideoita sekä apua Gustavsbergin tuotteiden käyttöön ja hoitoon. Asiakaspalveluun voi ottaa yhteyttä sähköpostitse: myynti@gustavsberg.com



A MEMBER OF THE
VILLEROY & BOCH GROUP

Oy Gustavsberg Ab
Laippatie 14 B, 00880 Helsinki
puhelin 09 329 18 811
www.gustavsberg.fi myynti@gustavsberg.com