

LAMINAATTILATTIA

HARO®

Quality Flooring

2011



Tervetuloa HARO-laminaattilattioiden kiehtovaan maailmaan!

Saksan johtavana parkettivalmistajana valikoimiimme kuuluu upeita puukuoseja, joita ei juurikaan pysty erottamaan aidosta puusta. Aidot pinnat ja parketin lankkumainen muoto vakuuttavat ulkonäöllään.

HARO-laminaattilattia ilahduttaa kuitenkin jo asennusvaiheessa: todella helpon TopConnect®-asennusmenetelmän ansiosta HARO TRITTY on helppo asentaa. Lisäksi innovaatiomme Silent CT tuo käyttäjilleen lisämukavuutta. Comfortec-järjestelmän ansiosta voimme tarjota sinulle maailman hiljaisimman laminaattilattiavalikoiman.

HARO TRITTY -laminaattilattiat ovat yli 20 vuoden ajan tarjonneet innovaatioillaan unohtumattomia hetkiä koteihin.

**HARO TRITTY
Silent CT**

**Hiljaisin
laminaattilattia**

HARO TRITTY

**Parkettiammattilaisen
kauneimmat
puukuosit**

**HARO
Top Connect®**

**Maailman
helpoin
asennusjärjestelmä**



HARO TRITTY – aina oikea valinta



Yritysjohto neljännessä ja viidennessä sukupolvessa:
Peter Hamberger ja
Dr. Peter M. Hamberger

Tietyt asiat eivät muutu aikojen saatossa: Franz Paul Hambergerin pieni, vuonna 1866 Rosenheimiin, Baijeriin, perustama perheyryitys, joka aloitti tiilitehtaana ja sahana, on nykyään Saksan johtavia parkettivalmistajia. Ja tietyt asiat pysyvät aina ennallaan: Myös yli 140 vuoden kuluttua Hamberger on edelleen aito perheyryitys, omistajiensa johtama jo neljännessä ja viidennessä sukupolvessa. Tämä perinteiden ja innovaatioiden synteesi näkyy myös HARO-laminaattilattioissa: täydelliset puujäljitelvät, kestävä tuotanto ja innovatiiviset tekniikat yhdistyvät erinomaiseksi HARO-merkkilaaduksi. Valitessasi HARO-laminaattilattian laadun – valitset viiden sukupolven puuasiantuntemuksen.

Sisällys

Maailman hiljaisin laminaattilattia: HARO TRITTY Silent CT	06
Mallistot	10
Pinnat	12
Muodot	13
TRITTY 75	14
TRITTY 100	26
TRITTY 100 Loft	40
TRITTY 100 Gran Via	46
TRITTY 100 Plaza	54
TRITTY 250	58
Asennus	66
Silent Pro® -askeläänieriste	67
Tarvikkeet hoito	68
Tekniset tiedot	70



PEFC

Hamberger Flooring GmbH & Co. KG sai PEFC-sertifioinnin alkuvuonna 2004. Ensimmäisenä parkettimerkinä HARO-parketti on kokonaan PEFC-sertifioitu, mikä tarkoittaa sitä, että käyttämämme puu on kokonaan peräisin sertifioituista, kestävästi hoidetuista metsistä.



Standardinmukaisuusmerkki

Ü-merkkiä on edellytetty Saksassa 1. tammikuuta 2011 alkaen kaikilta laminaattilattioilta todisteena rakennustarkastus-hyväksynnästä. Merkin saaminen edellyttää sitä, että käytetyt aineet ja päästöt täyttävät tietyt kriteerit. Kuluttajan näkökulmasta todiste terveyden kannalta tärkeistä tekijöistä parantaa tuoteturvallisuutta.



ISO 9001

Standardin EN ISO 9001: 2000 mukainen laatusertifiointi on vakiinnuttanut yrityksen prosessit ja auttaa näin takaamaan tuotteiden tasalaatuisuuden.



ISO 14001

ISO EN 14001: 2004 -sertifiointi tarkoittaa, että yrityksellämme on aktiivinen ympäristöjärjestelmä.



CE

CE-merkintä takaa, että HARO-parketti ja HARO-laminaattilattia ovat kaikkien eurooppalaisten turvallisuutta ja terveyttä koskevien perusdirektiivien mukaisia.



HARO-takuu

Lakisääteisen takuun lisäksi HARO on myöntänyt lisätakuuta eri tuoteryhmille. Huomaa takuehdot.



EPLF

Hamberger Flooring GmbH & Co. KG on European Producers of Laminate Flooring -järjestön perustajajäsen.



Made in Germany

Koska kaikki lattiamme ovat parasta mahdollista laatutyötä, niillä on myös kansainvälisesti arvostettu Made in Germany -tunnus.



Ympäristömerkki Blauer Engel

Ympäristömerkin sininen enkeli takaa tuotteidemme ympäristöominaisuudet.

Maailman hiljaisin laminaattilattia: HARO TRITTY Silent CT

Hyvästit töminälle, ärsyttävälle mekkalalle, kolinalle ja rytinälle – nauti kotonasi maailman hiljaisimmasta laminaattilattiasta. Tämän mahdollistaa HARO-innovaatio ComforTec – lankun alapuolella olevat liimanauhat kiinnittävät laminaatin asennuspohjaan. Tuloksena jalan alla miellyttävältä tuntuva pinta ja kokonaan liimatun lattian korvia hivelevä akustiikka. Tämä innovatiivinen laminaattilattia ei kuitenkaan ainoastaan kuulosta hyvältä, vaan HARO TRITTY Silent CT on kestävä ja helppohoitoinen, käsittää valikoiman parkettiasiantuntijan valmistamia täydellisiä puujäljitelmiä ja on lisäksi helppo asentaa Top Connectin®, todennäköisesti nopeimman asennusjärjestelmän ansiosta. Jokaisella askelella pääset nauttimaan nykyaikaisen laminaattilattian eduista.

**60%
HILJAISEMPI**
kuin perinteiset
laminaattilattiat

ComforTec

(lankun alapinnalla liimanauhat)



Hiljaisen vallankumouksen salaisuus on HARO TRITTY Silent CT:n alapinnalla: HARO-innovaatio ComforTec. Liuotinaineettomasta synteettisestä kautsusta valmistetut liimanauhat lankun alapinnalla mahdollistavat täydellisen kiinnityksen asennuspohjaan. Tuloksena jalan alla miellyttävältä tuntuva pinta ja kokonaan liimatun lattian korvia hivelevä akustiikka.

HARO TRITTY Silent CT ja ComforTec-tekniikka

- vähentää ilmaäänäiä ainutlaatuisesti 60 % (verrattuna tavanomaisiin askeläänivaimennettuihin laminaattilattioihin)
- yhtä edullinen, mutta kuultavasti parempi kuin laminaattilattia, jossa erikseen ostettu laadukas askeläänivaimennin
- helppo asentaa Top Connectin® ansiosta
- ei tarvitse liimaa eikä kuormita asuntoa haitta-aineilla
- heti asumisvalmis
- vakuuttaa erinomaisella kestävyydellään ja 10 mm:n paksuudellaan ja jopa 25 vuoden takuullaan
- sopii käytettäväksi lattialämmityksen kanssa

Alan riippumattomat asiantuntijat ovat valinneet HARO-innovaation ykköseksi:



Das Heimwerkermagazin

Laminaattilattioiden voittaja

”Erittäin hyvä”



HolzLand Award 2010

”Loppukäyttäjän näkökulmasta

innovatiivinen tuote”





Kuultavasti hiljaisempi – tämän osoittavat myös riippumattomat äänitasotestit.

Testaussertifiointit EPLF Impulse Hammer ja IHD Walking Lady*

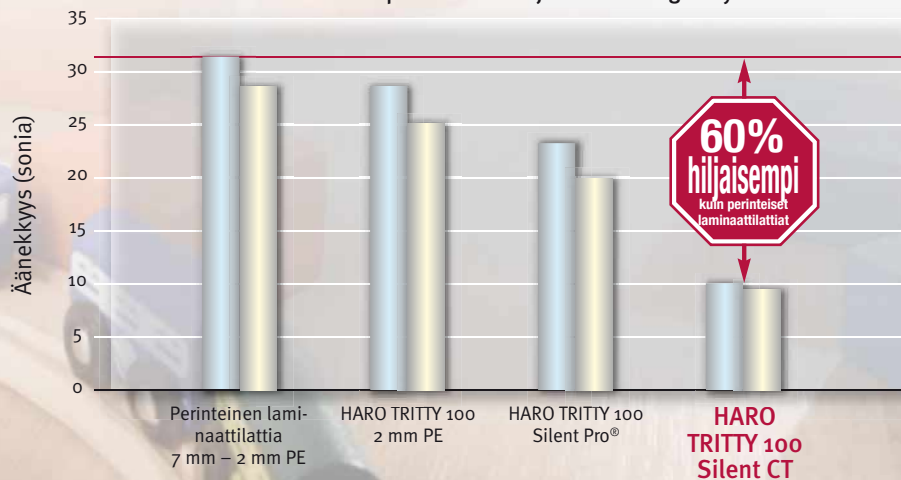

EPLF Impulse Hammer IHD Walking Lady

* Testaajana ja sertifioijana tunnustettu testauslaitos: Entwicklungs- und Prüflabor Holztechnologie GmbH

Maailman hiljaisin laminaattilattia – HARO TRITTY Silent CT: valikoima

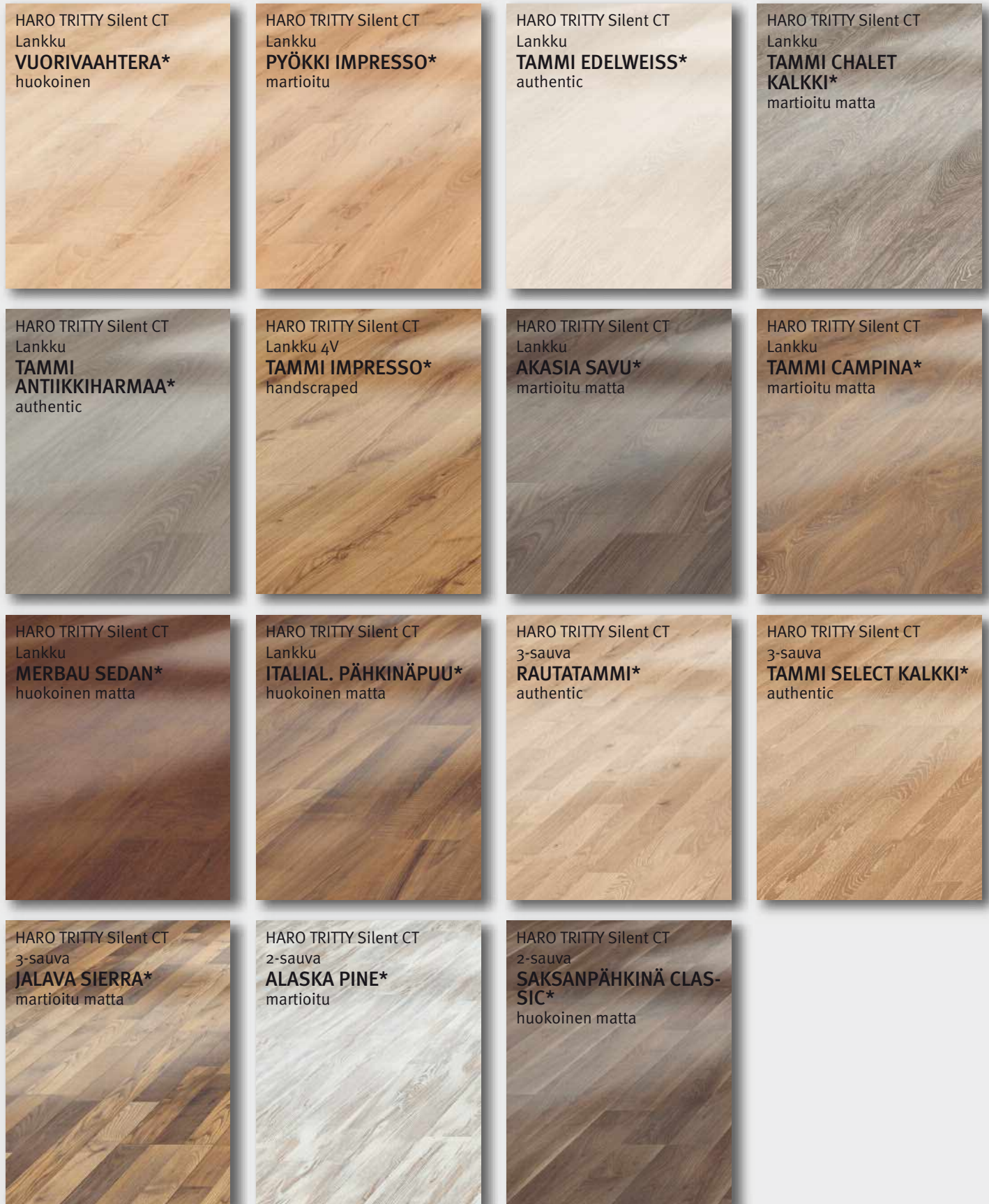

Mitat

Kulutusluokka

Takuu

HARO TRITTY 100 Silent CT

10 x 193 x 1 282 mm

23/32



20 vuotta asuintiloissa





Mitat

Kulutusuokka

Takuu

HARO TRITTY 100 Silent CT

10 x 243 x 2 200 mm

23/32



20 vuotta asuintiloissa



Täyttä merkkilaatua

Kolme mallistoa, kolme tarkoitukseensa sopivaa laminaattilattiaa – älä tyydy vähempään. Enempää ei kukaan sinulle todennäköisesti pysty myöskään tarjoamaan. Nauti askel askeleelta vakuuttavasta laadusta, suuresta valikoimasta, helposta asennuksesta, helppohoitoisuudesta ja houkuttelevista hinnoista. Oivana vaihtoehtona HARO TRITTY.



Hyvä tietää

- Saksan johtavan parkettivalmistajan merkkilaatua – Made in Germany
- Yli 20 vuoden kokemus laminaattilattioiden valmistuksesta
- Puukuviot kuin alkuperäisissä HARO-parkettilattioissa
- Joka makuun sopiva kuosi
- Helppo asentaa Top Connectin® ansiosta, myös lattia-
lämmityksen päälle
- Ihanteellinen kosteussuoja aquaTec® -järjestelmän ansiosta
- Erinomainen askeläänivaimennus Silent Pro® -eristeellä
- Kestävä ja helppohoitoinen myös lattialämmityksen päällä
- Terveellinen sisäilma
- Jopa 25 vuoden takuu

Käyttötarkoitukseensa parhaimmin sopivan laminaattilattian löydät taulukosta:

TRITTY 75



Asuintiloihin kovaan kuormitukseen ja julkisiin tiloihin kevyeen kuormitukseen

TRITTY 100



Asuintiloihin kovaan kuormitukseen ja julkisiin tiloihin kohtuulliseen kuormitukseen

TRITTY 250



Asuin- ja julkisiin tiloihin kovaan kuormitukseen

		TRITTY 75	TRITTY 100	TRITTY 250
Asuintilat	Makuuhuone	soveltuu hyvin	soveltuu	soveltuu
	Lastenhuone	soveltuu hyvin	soveltuu	soveltuu
	Ruokailuhuone	soveltuu hyvin	soveltuu	soveltuu
	Olohuone	soveltuu hyvin	soveltuu	soveltuu
	Eteinen	soveltuu	soveltuu hyvin	soveltuu
	Keittiö	soveltuu	soveltuu hyvin	soveltuu
Yritystilat	Toimistot		soveltuu hyvin	soveltuu
	Hotellihuoneet		soveltuu hyvin	soveltuu
	Kokoustilat	soveltuu	soveltuu hyvin	soveltuu
	Lääkärikeskukset		soveltuu	soveltuu hyvin
	Vastaanottotilat			soveltuu hyvin
	Mymälät			soveltuu hyvin

soveltuu hyvin soveltuu

* Mittaus IHD-normin vasarointitestillä / Walking Lady

Rakenne – HARO TRITTY 75/100



1. Pintakerros, erikoiskyllästetty (kestävä suojakerros)
2. Kuviokerros, erikoiskyllästetty
3. Korkeapaineella puristettu HDF-E1-runko aquaResist®
4. Pohjakerros
5. Tilauksesta tehtaalla liitetty Silent Pro® -askeläänieriste (myös lattialämmityksen päälle)
HARO TRITTY 75/100/250 = paksuus 2 mm tai Silent CT (ComforTec) -tekniikan kanssa

Rakenne – HARO TRITTY 250



1. Pintakerros, erikoiskyllästetty (kestävä suojakerros)
2. Kuviokerros ja voimapaperi, erikoiskyllästetty
3. Korkeapaineella puristettu HDF-E1-runko aquaResist®
4. Monikerroksinen pohjakerros (kosteudenkestävä)
5. Tilauksesta tehtaalla liitetty Silent Pro® -askeläänieriste (paksuus 2 mm); (soveltuu myös lattialämmityksen)
tai Silent CT (ComforTec) -tekniikan kanssa käytettäväksi

Koe ero

Pintoja joka makuun

Valinnan varaa kiiltävästä mattaan – aina kuitenkin upean aito vaikutelma.



Pinta, joka on kuin puusepän käsihöylällä viimeistelmä.

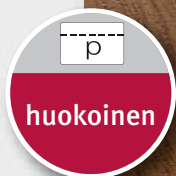

Hieman huokoinen ja silkkimatta kiilto.



Kiiltävä kuvioimaton, luonnonmatta kiilto.



Tuntuu aidolta puulta.

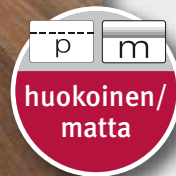

Matta ja hieman huokoinen, tyylikäs aivan kuin luonnonöljyllä käsitelty pinta.

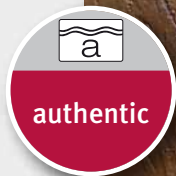

Käytännössä ero aitoon puuhun ei huomaa. Harmoninen martiointi ja kuosi.



Kuin aidon puun syyt. Matta pinta korostaa luonnollista vaikutelmaa.

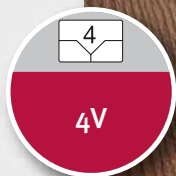

Viistot reunat niin pitkällä sivuilla kuin päädyissäkin, mikä takaa entistä muuntuvamman vaikutelman, puhutaan pääty- ja sivuviisteistä.



Käytännössä ero aitoon puuhun ei huomaa. Harmoninen martiointi ja kuosi. Aivan kuin luonnonöljyllä käsitelty pinta. Lankussa lisäksi hieman huokoinen kiilto.

Lattiat, joilla on muoto

Kuusi erilaista muotoilua kaikkiin sisustustyyliin

Jokaisella tilalla on omat ainutlaatuiset ominaisuutensa. Siksi on hienoa, HARO TRITTY -laminaattilattioista voi valita kuudesta eri muotoilusta. Leveämmät ja pidemmät suurempiin tiloihin, kapeat lankkumaisemmat tai perinteiset muodot: enemmän valinnanvaraa tarkoittaa enemmän mahdollisuuksia ja vähemmän kompromisseja.

Uusi muoto
25 % leveämpi



- 1 3-sauva**
Puulaivojen lattioista tuttu kuvio. Erityisominaisuudet: kolme vierekkäistä sauvaa kussakin lankkuelementissä.
Lankun mitat: **193 x 1 282 mm**
(TRITTY 250: 190 x 1 282 mm)
- 2 2-sauva**
Selkeä. Puujäljitelmä tuo lisää tilantuntua ja kirkasta kiiltoa.
Lankun mitat: **193 x 1 282 mm**
(TRITTY 250: 190 x 1 282 mm)
- 3 Lankku**
Klassikko. Suosittu erityisesti suurpiirteisyytensä ansiosta.
Lankun mitat: **193 x 1 282 mm**
(TRITTY 250: 190 x 1 282 mm)
- 4 Loft 4V**
Kapea. Kapea muoto ja viisteet neljällä sivulla korostavat lankun luonnetta.
Lankun mitat: **135 x 1 282 mm**
- 5 Gran Via 4V**
Jättiläinen: Korostaa muotoa ja luo tilantuntua. Erikoispituus ja viisteet neljällä sivulla korostavat lankkumaisuutta.
Lankun mitat: **243 x 2 200 mm**
- 6 Plaza 4V**
Leveä: nykyaikainen, erilainen ja innostava, viisteet neljällä sivulla. Soveltuu erityisesti designympäristöihin.
Lankun mitat: **302 x 847 mm**

Mallisto 75

Perusmallisto



UUTUUS: Nyt myös

**HARO
Top Connect®**

Todennäköisesti maailman
helpoin
asennusjärjestelmä

HARO TRITTY 75
2-sauva

LEHTIKUUSI COUNTRY

martioitu matta
(puujäljitelmä)

lisävaruste:
askeläänieriste

lisävaruste:

Antistaattisuusluokitus
ASF 2





Malliston 75 lattiat sopivat hyvin ensimmäiseen omaan asuntoon. Alkuperäinen, monipuolinen ja kuormitettava: 33 puulajia, 9 erilaista pintaa ja helppo asennus Top Connectin® ansiosta – perusmallimme tekee tyylikkään kaikista asuintiloista.

Asuin-/
yksityiset tilat



Julkiset tilat



kova kulutus



vähäinen
kulutus



HARO TRITTY 75
3-sauva

RAUTATAMMI

authentic matta
(puujäljitelmä)

HARO TRITTY 75
3-sauva

**TAMMI ESPRESSO
KALKKI**

martioitu matta
(puujäljitelmä)





HARO TRITTY 75
Lankku

TAMMI VAALEA
TEOLLISUUSMUOTOILU

martioitu matta
(puujäljitelmä)

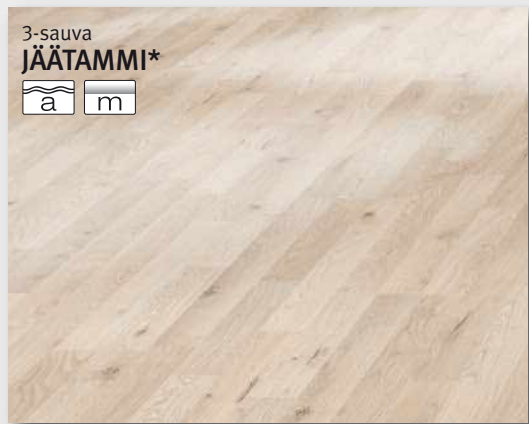
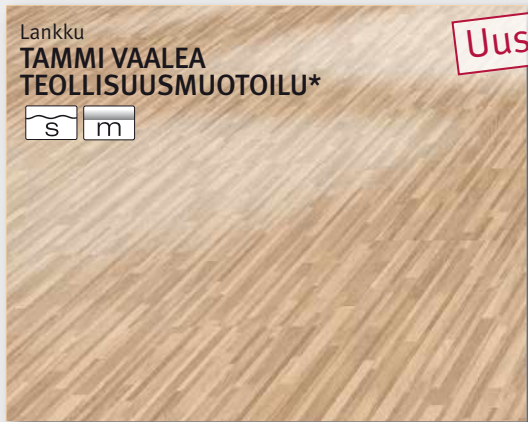

3-sauva
TAMMI TITAANINHARMAA*



Uusi!

2-sauva
PYÖKKI PROVENCE*

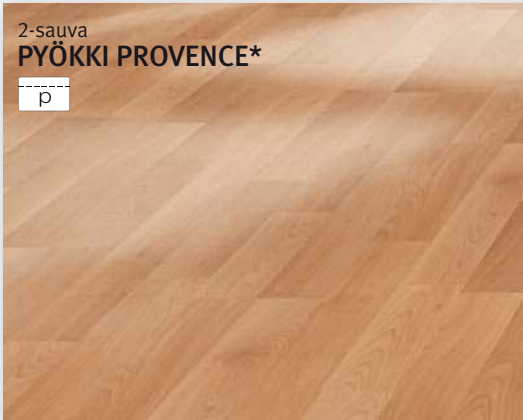

Lankku
TAMMI NATUR*



Uusi!

3-sauva
TAMMI FORTE*



Uusi!



*puujäljitelmä



HARO TRITTY 75
3-sauva

**TAMMI MARTIOITU
VALKOINEN**

autenttinen
(puujäljelmä)



HARO TRITTY 75
3-sauva
**PÄHKINÄPUU
AKZENT**
Huokoinen
(puujäljitelmä)



Lankku 4V
BOURBON OAK*



Uusi!



3-sauva
TAMMI ESPRESSO KALKKI*



Uusi!

*puujäljitelmä



3-sauva
RAUTATAMMI*

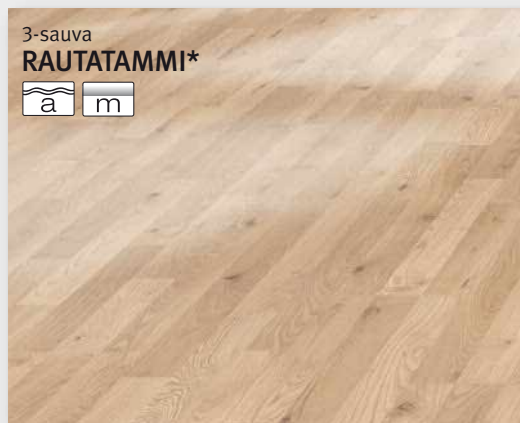
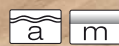

2-sauva
TAMMI VAALEA SAHATTU*



Uusi!



3-sauva
TAMMI CLASSIC*



Lankku
NORDIC PINE*

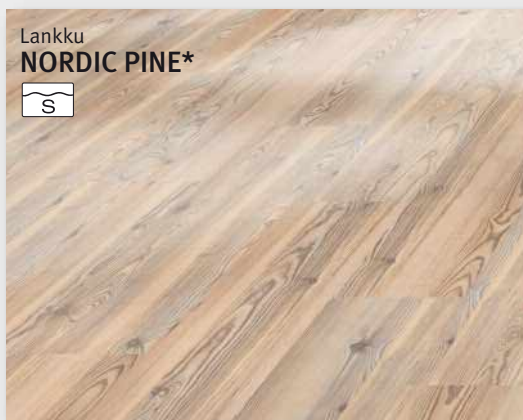

Lankku
ALABAMA-TAMMI*

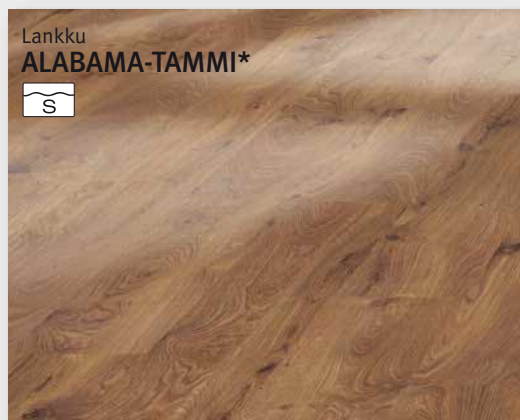



Uusi!

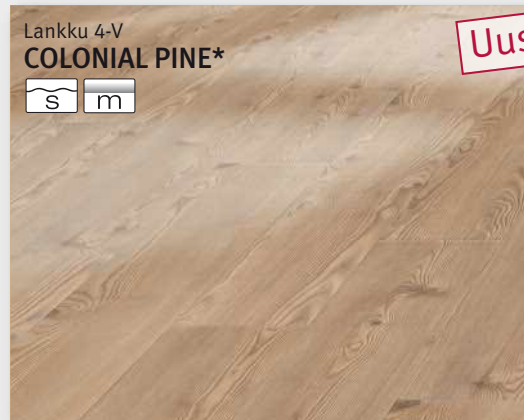

Uusi!



Uusi!

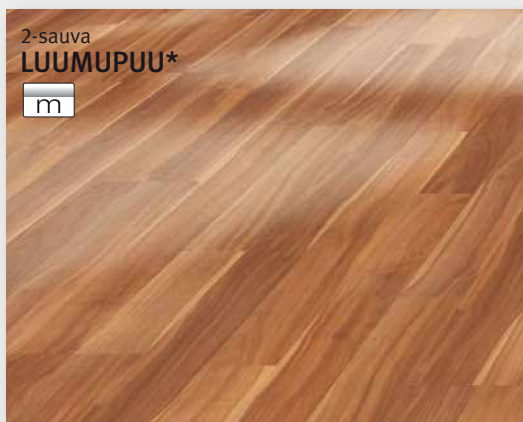
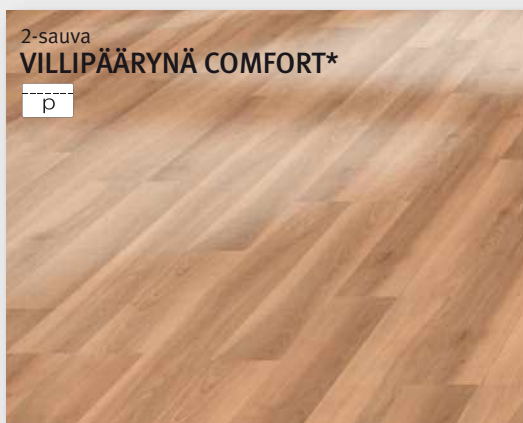

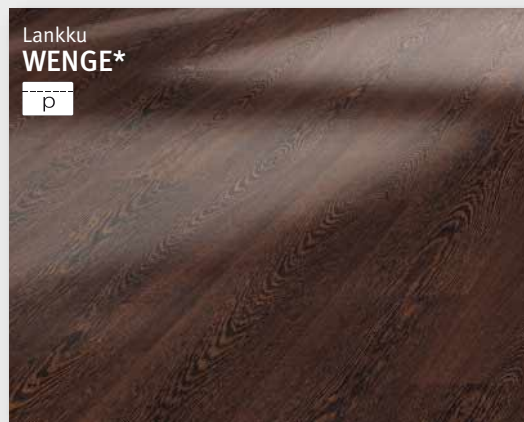
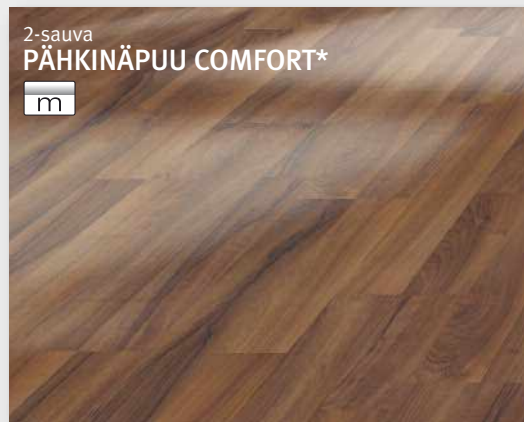
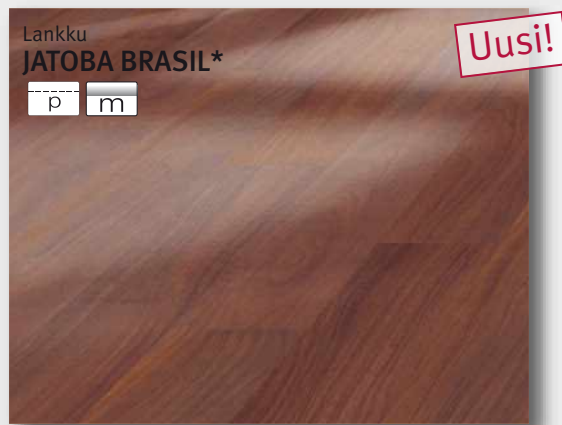

Mallisto 100

Luonnollinen



lisävaruste:
askeläänieriste

lisävaruste:

Antistaattisuusluokitus
ASF 2





Kuin suoraan luonnosta olevat pinnat, rasi-
tusta ja kuormitusta kestävä –
malliston 100 lattia-
täyttävät kaikki toiveet.
Tilauksesta saatava
Silent CT -tekniikka
tekee malliston 100
lattia-
jopa maailman
hiljaisimmat laminaatti-
lattia-
Top Connect®-asennus-
järjestelmä tuo hyvän
mielen jo uutta HARO-
laminaattilattia-
asennettaessa.

HARO TRITTY 100
Lauta 4V
KASTANJA IMPRESSO
teksturoitu matta
(puujäljitelmä)

Asuin-/
yksityiset tilat



Julkiset tilat



kova kulutus



kohtuullinen
kulutus



HARO TRITTY 100
Lauta 4V

TAMMI JURANVALKOINEN

martioitu matta
(puujäljitelmä)

TRITTY 100 2-sauva, 3-sauva, Lankku: kauneimmat puukuviot kaikkiin tiloihin



HARO TRITTY 100
2-sauva

ALASKA PINE
teksturoitu
(puujäljitelmä)



HARO TRITTY 100
3-sauva

**TAMMI SELECT
KALKKI**

authentic
(puujäljitelmä)



Lauta
VUORIVAATERA*

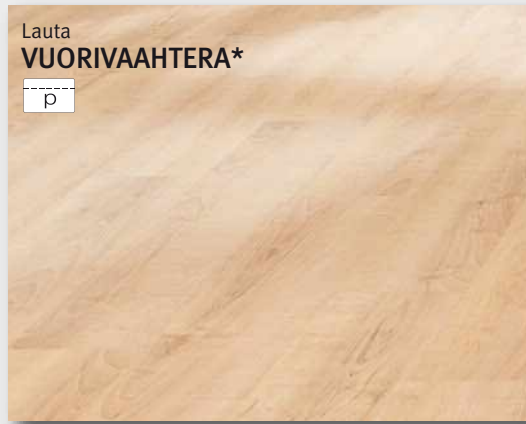

Lauta
PYÖKKI IMPRESSO*

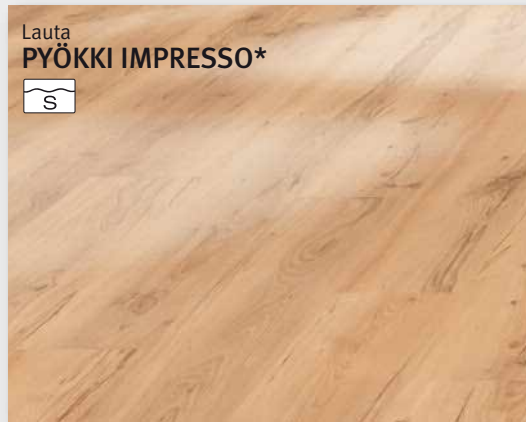

Lauta
TAMMI EDELWEISS*



Uusi!



Lauta 4V
TAMMI NEVARA KALKKI*



Uusi!





HARO TRITTY 100

Lauta

PYÖKKI IMPRESSO

teksturoitu

(puujäljitelmä)



HARO TRITTY 100

TAMMI CAMPINA

lauta martioitu matta

(puujäljitelmä)





HARO TRITTY 100
2-sauva

SAKSANPÄHKINA

Huokoinen matta
(puujäljitelmä)

3-sauva
VAAHTERA AKZENT*

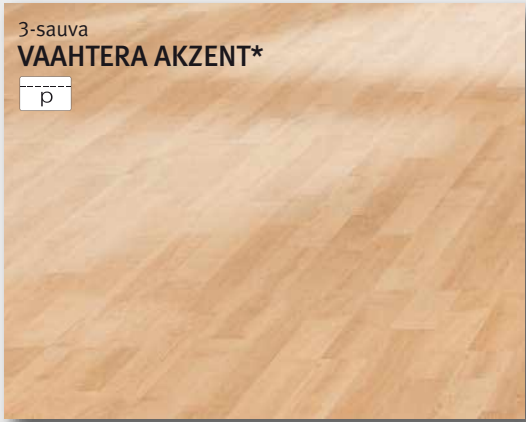

Lauta
TAMMI VAALEANHARMAA*



Uusi!

3-sauva
PYÖKKI BEIGE*



3-sauva
RAUTATAMMI*



Lauta 4V
TAMMI JURANVALKOINEN*

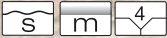

Uusi!

3-sauva
TAMMI PREMIUM CREME*



Uusi!

Lauta
TAMMI CHALET KALKKI*



Uusi!

3-sauva
TAMMI SELECT KALKKI*



Uusi!

*puujäljelmä

Lauta
TAMMI ANTIIKKIHARMAA*



Uusi!

Lauta
TAMMI CREME KALKKI*



Uusi!

Lauta
TAMMI ELEGANCE*



Uusi!

3-sauva
TAMMI PREMIUM NATUR*



Uusi!



*puujäljitelmä



HARO TRITTY 100
Lauta 4V
LÄMPÖKÄSITELTY SAARNI
handscraped
(puujäljitelmä)

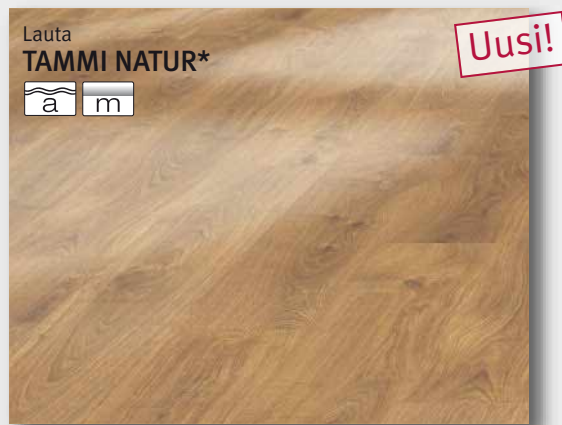

Lauta
TAMMI NATUR*

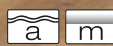

Uusi!



Lauta
TAMMI CAMPINA*



Uusi!



3-sauva
MUSTA TAMMI KALKKI*



Uusi!



2-sauva
ALASKA PINE*



Uusi!



Uusi!



Uusi!



Uusi!

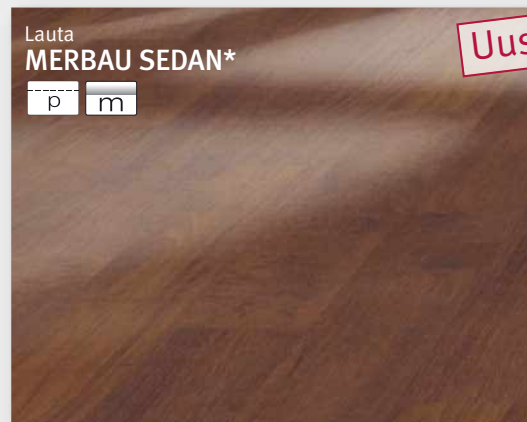

Uusi!

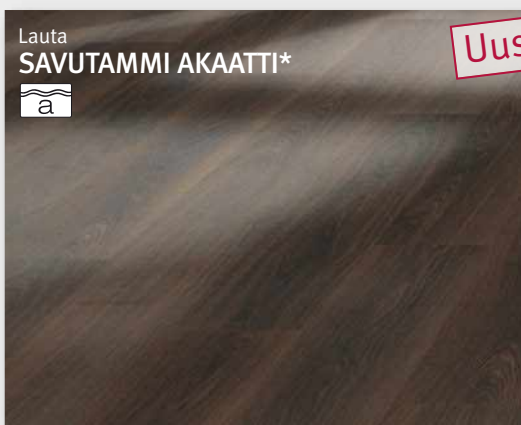

Uusi!



Uusi!



Uusi!

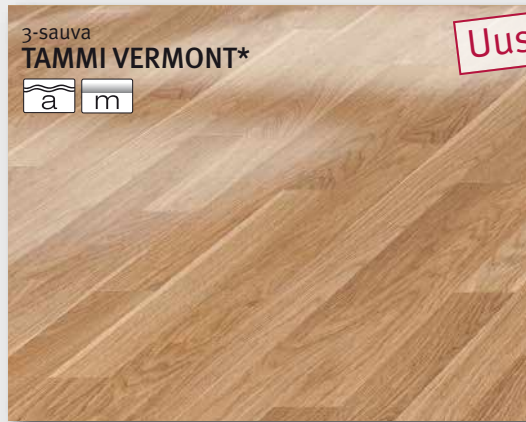
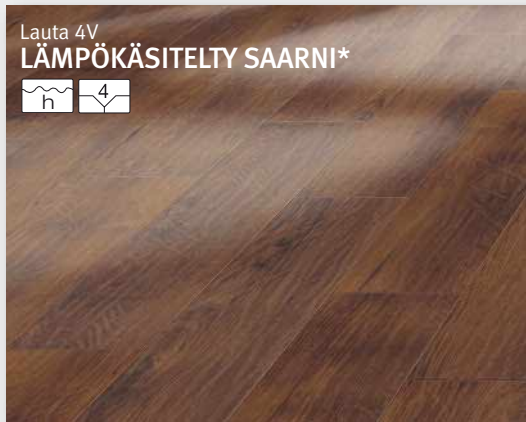
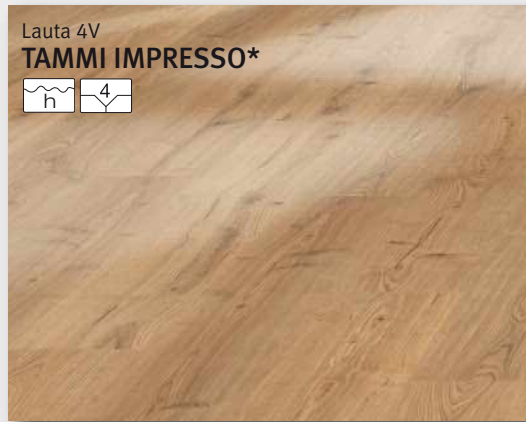



TRITTY 100 Loft:
maaseutuidylliä
pieniin tiloihin



HARO TRITTY 100
Loft 4V

**TAMMI CREME
KALKKI**

authentic
(puujäljitelmä)

HARO TRITTY 100
Loft 4V

**SAVUTAMMI TERRENO
KALKKI**

authentic matta
(puujäljitelmä)



HARO TRITTY 100
Loft 4V
ALPPITAMMI NATUR
authentic matta
(puujäljitelmä)

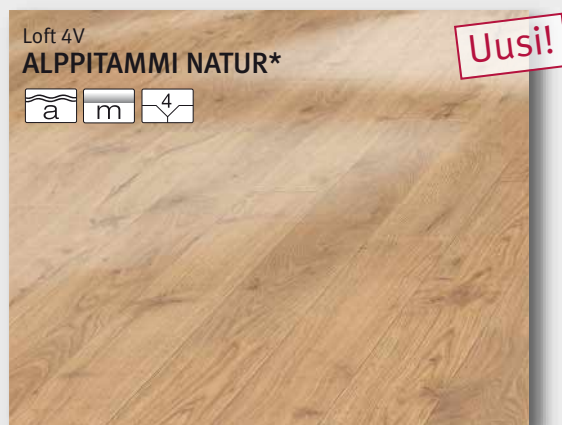
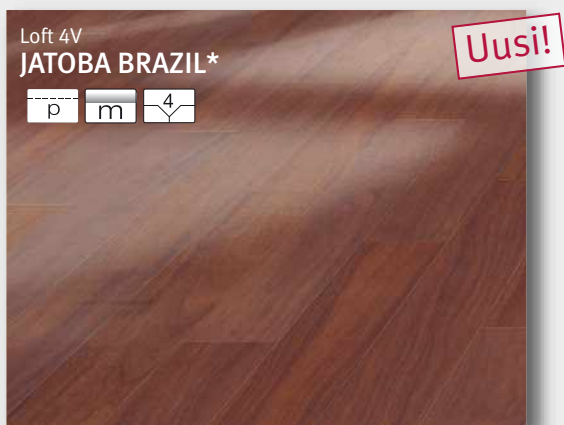
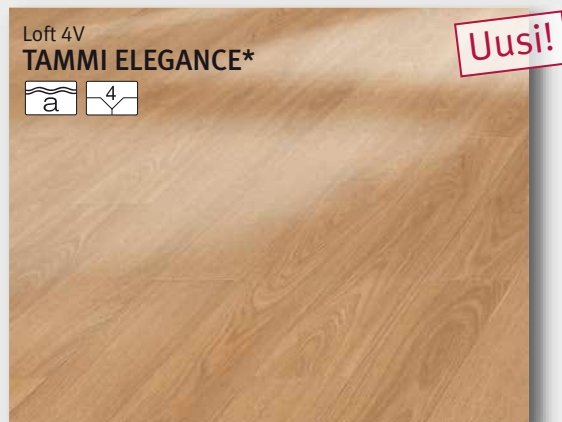
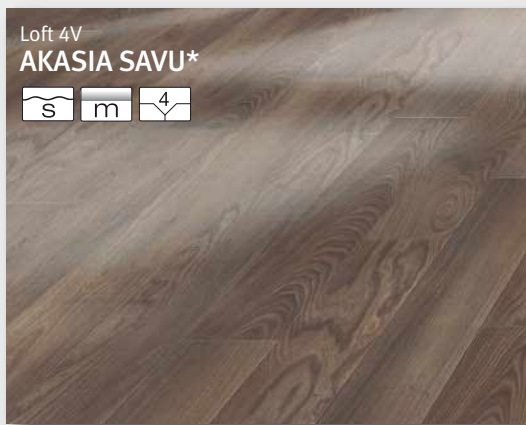

*puujäljitelmä



HARO TRITTY 100
Loft 4V

SAVUTAMMI AKAATTI
authentic
(puujäljitelmä)

Loft 4V
TAMMI CREME KALKKI*

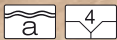

Uusi!

Loft 4V
TAMMI NATUR*



Uusi!

*puujäljitelmä



Loft 4V
ALPPITAMMI SAVU*

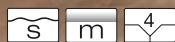

Uusi!



Loft 4V
SAVUTAMMI AKAATTI*

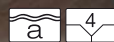

Uusi!





HARO TRITTY 100
Gran Via 4V

TAMMI ANTIIKKI

teksturoitu matta
(puujäljelmä)

TRITTY 100 Gran Via: maalaistunnelmaa parkettiasiantuntijalta suurempiin tiloihin



HARO TRITTY 100
Gran Via 4V

PAINTED WOOD

teksturoitu
(puujäljitelmä)



HARO TRITTY 100
Gran Via 4V

ITALIALAINEN PÄHKINÄPUU

Huokoinen matta
(puujäljitelmä)



Gran Via 4V
ALPPITAMMI VALKOINEN*



Uusi!



Gran Via 4V
TAMMI CHALET KALKKI*

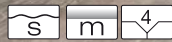

Uusi!



Gran Via 4V
TAMMI ANTIIKKIHARMAA*

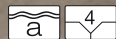

Uusi!



Gran Via 4V
TAMMI IMPRESSO*

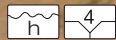

*puujäljelmä

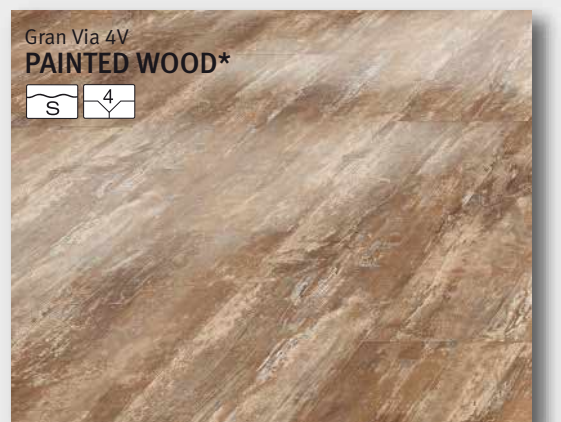



HARO TRITTY 100
Gran Via 4V

ALPPITAMMI HARMAA

authentic matta
(puujäljitelmä)



HARO TRITTY 100
Gran Via 4V

**TAMMI CHALET
KALKKI**

teksturoitu matta
(puujäljitelmä)

Gran Via 4V
JATOBA BRASIL*



Uusi!



*puujäljitelmä



Gran Via 4V
TAMMI ANTIIKKI*



Uusi!

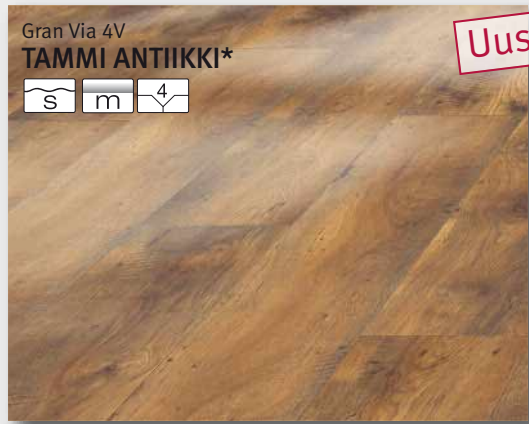

Gran Via 4V
SAVUTAMMI TERRENO KALKKI*



Uusi!



Gran Via 4V
SNOW PINE*



Gran Via 4V
ITALIALAINEN PÄHKINÄPUU*



Uusi!



Gran Via 4V
AFROMOSIA*

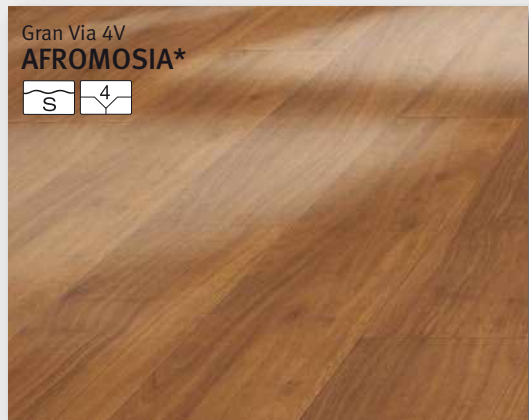

TRITTY 100 Plaza: tyylikäs laminaattilattia – kuin oikea laattalattia



HARO TRITTY 100
Plaza 4V

MODERN PINE
teksturoitu matta
(puujäljelmä)





HARO TRITTY 100
Plaza 4V

JALAVA FLOREA

matta
(puujäljitelmä)



Plaza 4V
MINIMAL WHITE*



Plaza 4V
TAMMI CROSS CUT*



Uusi!

Plaza 4V
MODERN PINE*



Uusi!

Plaza 4V
JALAVA FLOREA*



Uusi!

Plaza 4V
FERROBRONCA*

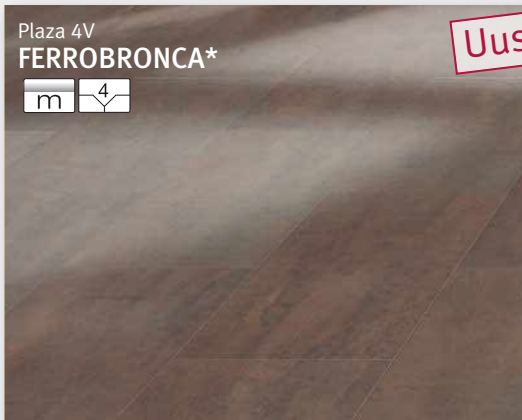

Uusi!

Plaza 4V
MARMOR CLASSICO*



Uusi!

*puujäljitelmä

Mallisto 250

Huippukestävä



lisävaruste:
askeläänieriste

lisävaruste:

Antistaattisuusluokitus
ASF 2





Todella luja, iskun- ja naarmutuksenkestävä, pitkäikäinen ja kulutuksenkestävä – nämä erinomaiset ominaisuudet tekeävät mallistosta 250 ihanteellisen kovan kulutuksen asuintiloihin kuten eteiseen, olohuoneeseen ja keittiöön sekä julkisiin tiloihin.

HARO TRITTY 250
Lauta
COUNTRY OAK
teksturoitu
(puujäljitelmä)

Asuin-/
yksityiset tilat



Julkiset tilat



kova kulutus



kova kulutus



HARO TRITTY 250
Lauta

HOPEAOLIIVI

Huokoinen
(puujäljitelmä)

HARO TRITTY 250
Lauta

CELTIC OAK

teksturoitu
(puujäljitelmä)



- Monday 17th Dec 10:00am
- Tuesday 18th Dec 10:00am
- Wednesday 19th Dec 10:00am

Postausgang

Color-act
Color-act
Color-act



HARO TRITTY 250
Lauta
PURE OAK
teksturoitu
(puujäljitelmä)

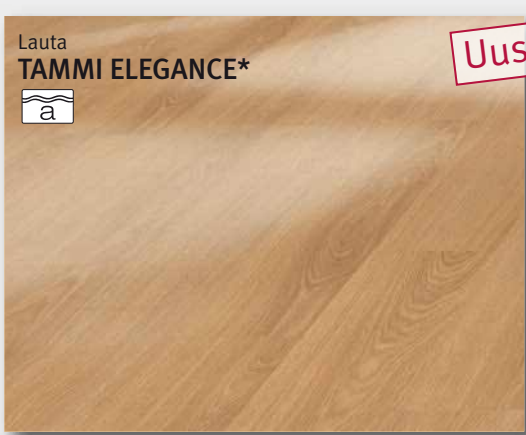
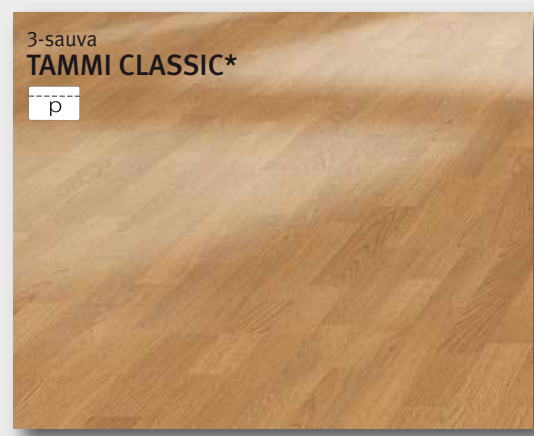
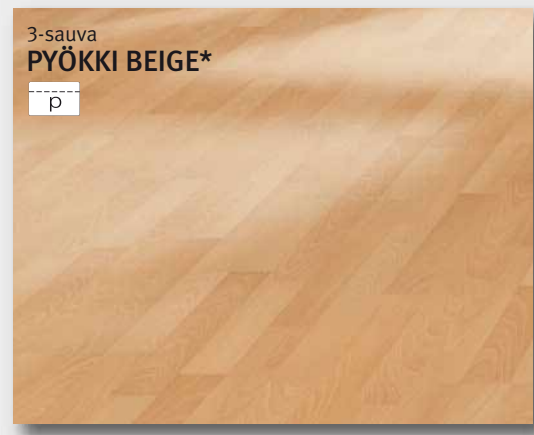

Uusi!

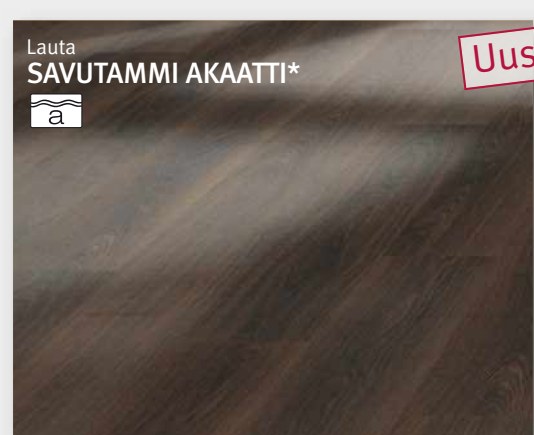
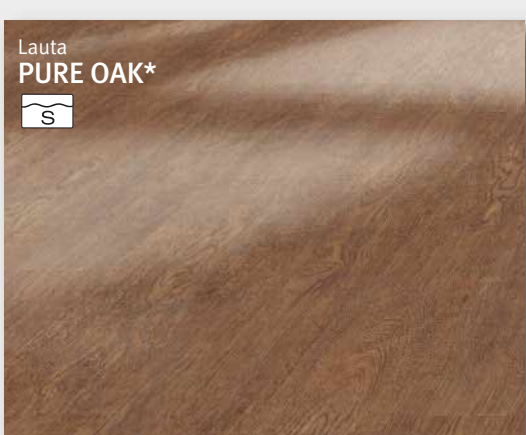
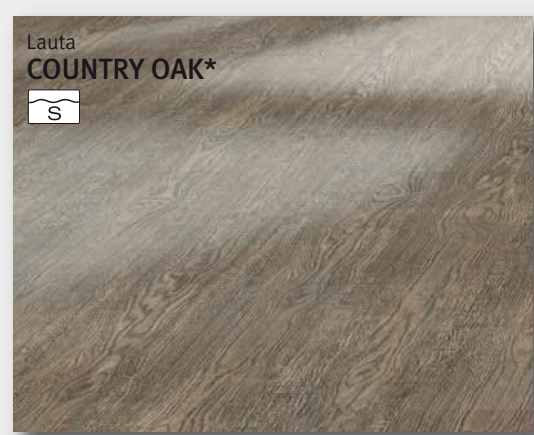

Uusi!

*puujäljitelmä

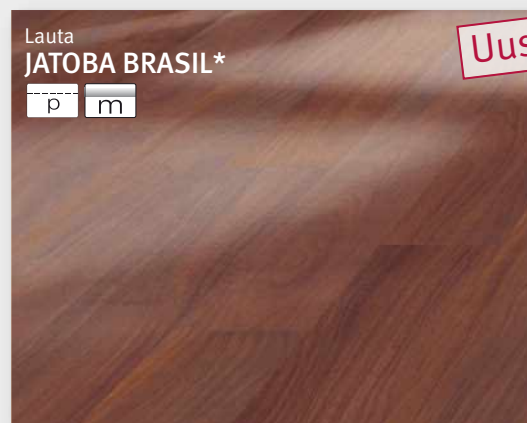
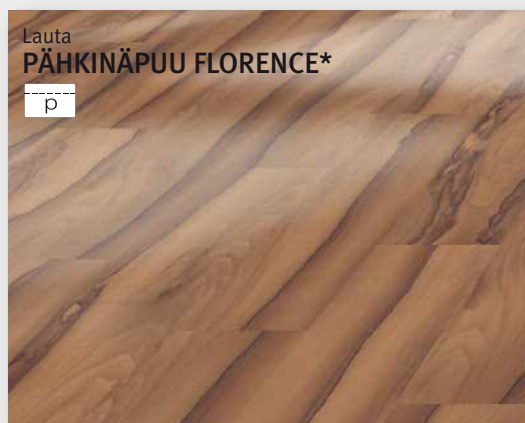

Uusi!

*puujäljitelmä



HARO TRITTY 250
3-sauva

PÄHKINÄPUU IMPRESSO

Huokoinen
(puujäljitelmä)

Helppo asentaa – Top Connect®

Top Connect® on todennäköisesti maailman helpoin asennusjärjestelmä. Lankut kohdistetaan ensin pituussuunnassa ja lukitaan sitten päätypuolelta vain vähäistä voimaa käyttäen. Tarvittaessa laminaatti on myös yhtä helppo purkaa.

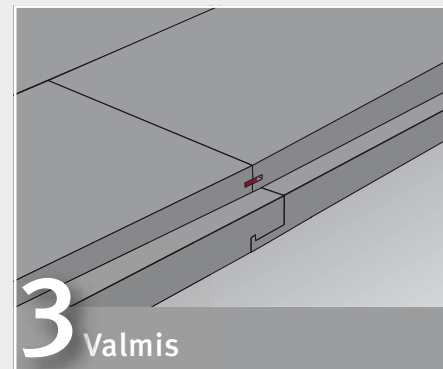
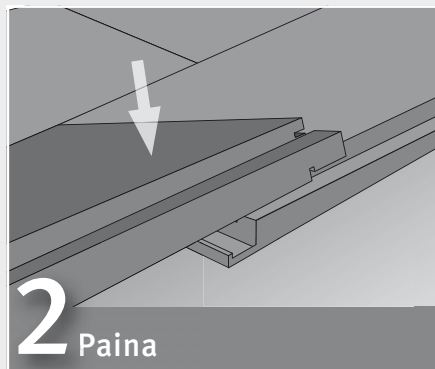
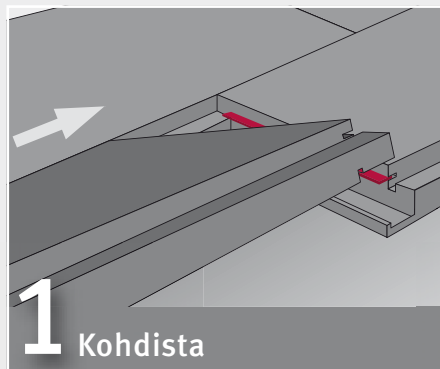

- Asennus ilman työkaluja
- Erittäin nopea ja helppo asentaa
- Tarkka ja ammattimainen liitostekniikka
- Helppo asentaa, helppo purkaa
- Varmat liitokset pääty- ja pitkittäisreunoilla

HARO
Top Connect®
Todennäköisesti maailman
helpoin
asennusjärjestelmä

Joustava ja rauhoittava: Silent Pro®-askeläänieriste

Askeläänieriste Silent Pro® on saatavana tilauksesta HARO TRITTY - laminaattilattioihin. Eriste liimataan laminaatin alle tehtaalla ja se minimoi askel- ja ilmaäänät ja helpottaa entisestään asentamista. Hermojen ja kuuloaistin lisäksi tästä on iloa myös nivelille ja selkärangalle: miellyttävä eriste on pehmeästi joustava – aivan kuin metsäpolku. Askeläänieriste Silent Pro® on 2 mm paksu ja tilattavissa erikseen.

Ominaisuudet:

- Erinomainen askel- ja ilmaäänien vaimennus
- Joustava alusta säästää niveliä ja selkärangaa
- Asennus ja eristys samalla kertaa
- Sopii asennettavaksi lattialämmityksen kanssa
- Katkaiseminen käy helposti ja siististi
- Leikkuujätteet voi hävittää kotitalousjätteen mukana
- Askeläänieriste saatavana myös erikseen

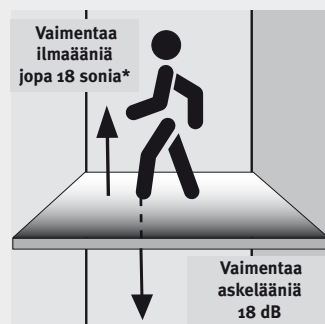
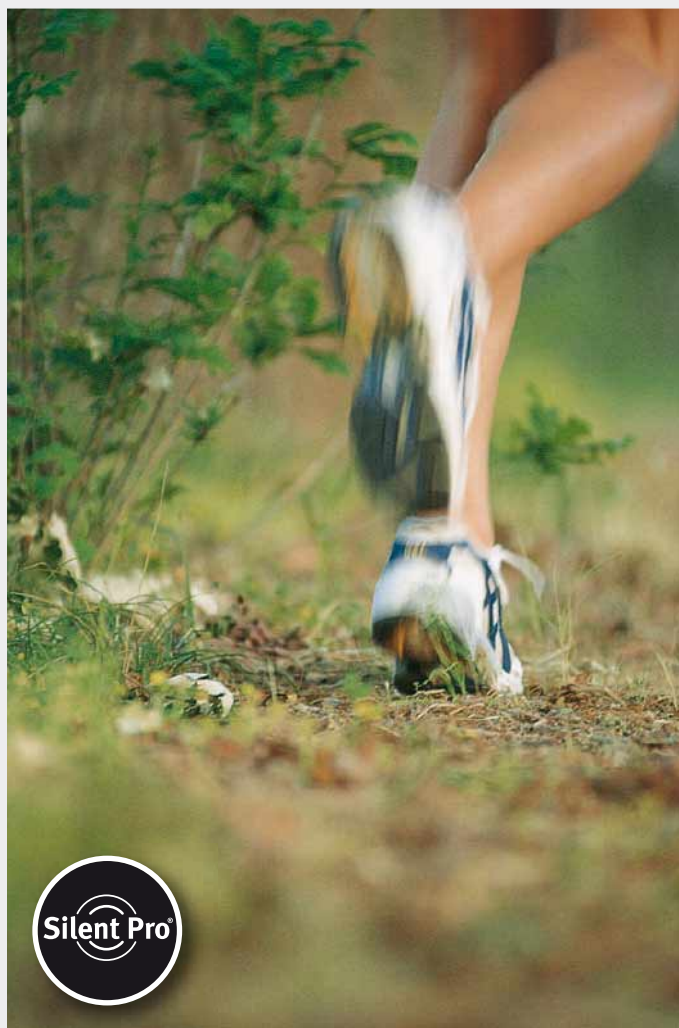

Silent Pro® alentaa alempiin kerroksiin kuuluvia askel- ja ilmaääniä huomattavasti.



Silent Pro®-askeläänieriste liimataan laminaattilattian alle.

Silent Pro® -eriste	Paksuus	Ilmaäänien vaimennus	Askeläänivaimennus
HARO TRITTY 75	2 mm	12 sonia*	18 dB
HARO TRITTY 100	2 mm	12 sonia*	18 dB
HARO TRITTY 250	2 mm	18 sonia*	18 dB

* suurin saatu yksittäinen arvo WKI:n kuulapudotustestissä (verrokkilattiaan verrattuna)

LATTIALÄMMITYS

Asumismukavuutta HARO-laminaatilattioille

Enemmän miellyttävää lämpöä ja vähemmän kylmiä jalkoja, kun valitset lattialämmitysmaton. Helppo rullata uivasti asennettavan laminaatilattian alle, helppo kytkeä ja nautiskella lopputuloksesta jo puolen tunnin kuluttua. Matot on helppo asentaa myös jälkikäteen.



- Asennus suoraan lattian alle
- Käden käänteessä käyttövalmis
- Nopea lämpenemään
- Älykäs lämpötilasäädin, jossa yksilölliset säädöt
- Vähentää huoneen lämmityskuormitusta
- Valittavana 2 eri tarkoituksiin sopivaa vaihtoehtoa

HARO-jalkalistat

Jalkalistajärjestelmä

Huoneen viimeistelyyn olemme kehittäneet niin kätevät kuin tyylikkäätkin jalkalistat. Sopivat jalkalistat kiinnitetään vain kiinnittämiinsä – ja valmista tuli.



Helppohoitoisuutta

HARO TRITTY -laminaatilattiat ovat helppohoitoisia. Tähän tarkoitukseen kehittämiämme puhdistus- ja hoitotuotteiden avulla jopa lapsellisen helppoa.

Yleensä riittää kuivapuhdistus mopilla, pehmeällä harjalla tai pölynimurilla. Nihkeäpuhdistukseen suosittelemme tähän kehitettyä HARON laminaatilattian puhdistusainetta – saatavana käytännöllisenä hoitopakkauksena.



clean & green **Uusi**

Luonnollisen lattiahuollon vallankumous

Kehitetty nimenomaan nykyaikaisten, vastuuntuntoisten kotitalouksien vaatimukseen: Clean & green -sarjamme uusi ekologinen lattianpuhdistusainetiiviste. Helppokäyttöinen ja ympäristön huomioon ottava – kodin lattian huoltoon.



clean & green®

Nopea, helppo,
luonnollinen – hoitaa
kaikkia lattiaita

EU
Ecolabel
www.ecolabel.eu

Arvo säilymään!



Painavat huonekalut voivat vahingoittaa lattiaa. Käteviä huopatasuja löydät kahta eri kokoa HARO-jälleenmyyjältäsi. Samoin rikkoutumattoman polykarbonaattisuojamaton – valmistettu ilman pehmitteitä ja liuotainaineita – suojaa esim. tuolin rullien aiheuttamilta naarmuilta ja sopii myös lattialämmityksen kanssa käytettäväksi.

Nauti elämästä – valitse HARO TRITTY

Koska kaikki talot ja asunnot eivät ole samanlaisia. Koska kaikilla ihmisillä on oma makunsa. Siksi valikoimiimme kuuluu valtava määrä laminaattilattioita. Seuraavilta noin 50 sivustolta löydät toivon mukaan sinua miellyttävän vaihtoehdon. Lisätietoja myös osoitteesta www.haro.de.

Tarkempien teknisten tietojen lisäksi löydät sivustoltamme myös sinua lähimpänä olevan jälleenmyyjäsi.

Merkkilaminaatin edut

-  Ylivoimainen ulkonäkö
-  Erinomainen hinta-/laatusuhde
-  Muotostabiili ja hyvä yhteensopivuus
-  Soveltuu lattialämmitykseen
-  Antistaattinen ASF2 Tritty 100 ja Tritty 250
-  Korkea naarmutuskestävyys
-  UV-valon kestävä
-  Likaa hylkivä ja helppohoitoinen
-  Kaksoiskosteussuojaus aquaTec Systemillä
-  Hankauskestävä
-  Vaikeasti syttyvä (Cfl-S1) DIN EN 13501-1 mukaisesti
-  Iskun- ja lyönninkestävä
-  Savukkeentuhkankestävä
-  Valinnainen askeläänieriste

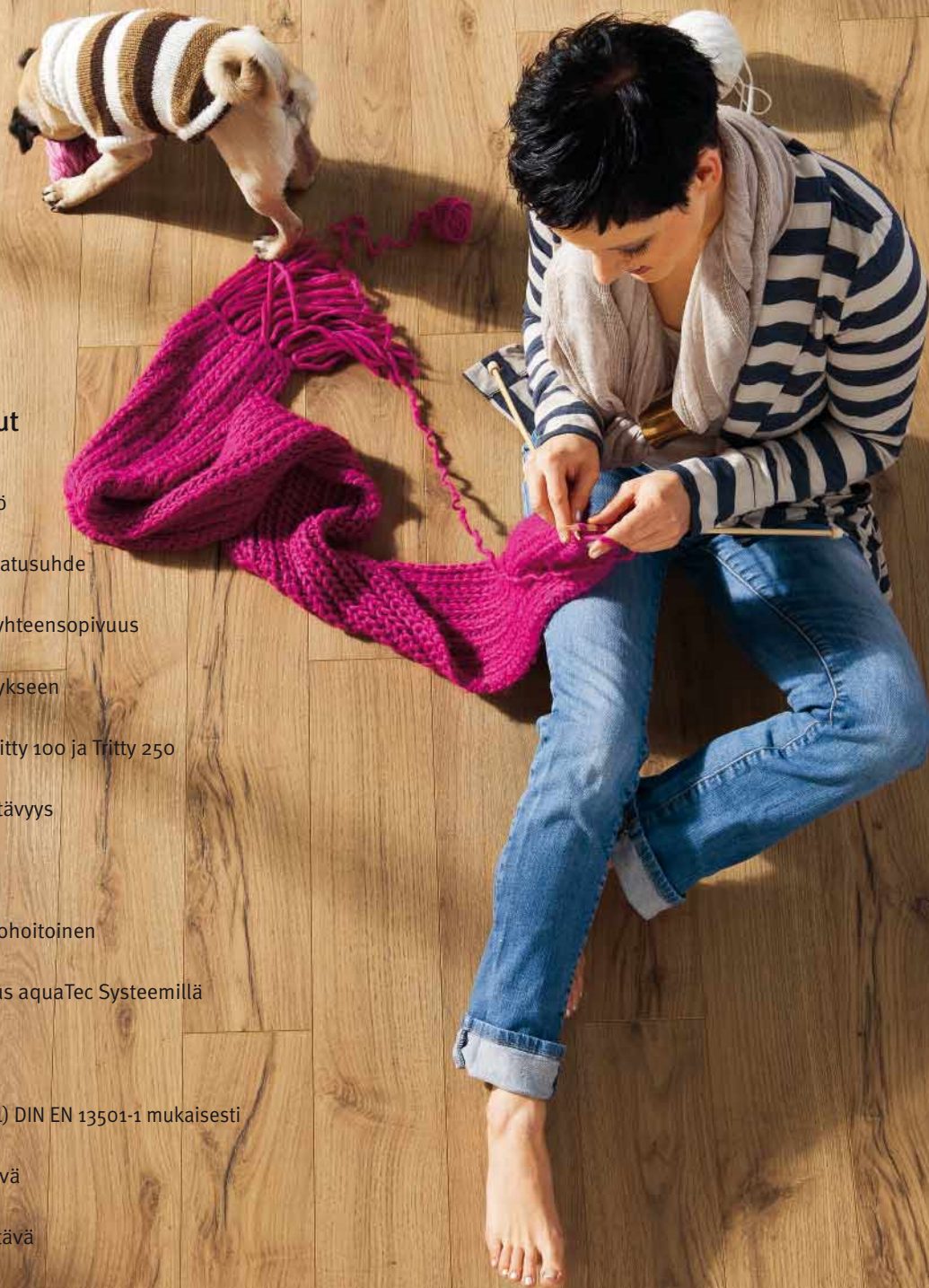

HARO TRITTY 75 Yleislattia

7 millimetrin rakennekorkeuden takia täydellinen valinta asuintiloihin ja julkisiin tiloihin kevyeen kuormitukseen.

Tekniset tiedot:

Käyttöluokka: 23/31



Hankauksen kestoluokka: AC3

Iskunkestoluokka: IC1

Antistaattisuusluokitus: ASF 2

Takuu:

15 vuotta asuintiloissa



Mitat**:

7 x 193 x 1 282 mm

Silent Pro® -äänieristeen kanssa:

2 mm korkeampi: 9 x 193 x 1 282 mm

Kopinääniparannus: 30 %*

Askeläänten vaimennus: 18 dB

* Mittaus IHD-normin vasarointitestillä / Walking Lady (verokilattiaan verrattuna)

** paksuus x leveys x pituus

HARO TRITTY 100 Kestävä ja luonnollinen

Lattia, joka ei vaadi kompromisseja, vaatii vaan käyttöön asuin- ja julkisiin tiloihin.

Tekniset tiedot:

Käyttöluokka: 23/32



Hankauksen kestoluokka: AC4

Iskunkestoluokka: IC2

Antistaattisuusluokitus: ASF 2

Takuu:

20 vuotta asuintiloissa



Mitat**:

8 x 193 x 1 282 mm

Loft 4V: 8 x 135 x 1 282 mm

Gran Via 4V: 8 x 243 x 2 200 mm

Plaza 4V: 8 x 302 x 847 mm

Silent Pro® -äänieristeen kanssa:

2 mm korkeampi

Kopinääniparannus: 30 %*

Askeläänten vaimennus: 18 dB

Silent CT:n kanssa:

2 mm korkeampi

Kopinääniparannus: > 60 %*

HARO TRITTY 250 Huippukestävä

Paras valinta – paras hankauksen-, iskun- ja naarmutuksenkestävyys. Ihanteellinen julkisiin tiloihin.

Tekniset tiedot:

Käyttöluokka: 23/33



Hankauksen kestoluokka: AC5

Iskunkestoluokka: IC3

Antistaattisuusluokitus: ASF 2

Takuu:

25 vuotta



10 vuotta



Mitat**:

10 x 190 x 1 282 mm

Silent Pro® -äänieristeen kanssa:

2 mm korkeampi: 12 x 190 x 1 282 mm

Kopinääniparannus: 30 %*

Askeläänten vaimennus: 18 dB

aquaTec® – kaksinkertainen kosteussuoja

aquaTec® System

Monikerrosrakenteensa ansiosta HARO-laminaattilattiat ovat aina kestäviä. AquaTec®-järjestelmä takaa sen, että lattia säilyy aina hyvässä kunnossa. Tämä ominaisuus on saavutettu yhdistämällä korkeapaineella puristettu HDF-runkolevy aquaResist® ja erikoiskyllästetty pintaa suojaava kerros (pintakerros ja kuosi).

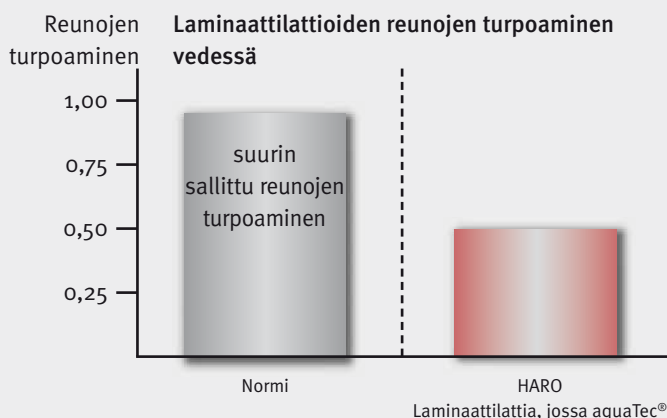

HARO®

Quality Flooring



Maahantuoja (Importer)
Rajatammi Oy

Niittytie 29
01300 Vantaa

puhelin: 09 8700370
sähköposti: info@rajatammi.com

Hamberger Flooring GmbH & Co. KG
Postfach 10 03 53, 83003 Rosenheim, Deutschland, puhelin +49 8031 7000, faksi +49 8031 700 600, sähköposti info@haro.com
www.haro.com

604 315/04/11 FIN - Subject to errors and modifications. Printed in Germany.

HAMBERGER
FLOORING