

MUUTOS TAI LISÄYS

PAIVAMAARA

PIIRTAJA

K.OSA/KYLA

KORTTELI/TILA

TONTTI/RN:O

RAKENNUSTOIMENPIDE

UUDISRAKENNUS

VIRANOMAISTEN ARKISTOINTIMERKINTOJA VARTEN

PIIRUSTUSLAJI

PÄÄPIIRUSTUS

JUOK. N:O

0/0

RAKENNUSKOHDDE

LEIKKIMÖKKI SANTERI

PIIRUSTUKSEN SISALTO

POHJA
LEIKKAUS
JULKISIVU

MITTAKAAVA

1:50
1:50
1:50



COPYRIGHT HONKARAKENNE OYJ

SUUNNITTELIJA

Sirpa Peltokangas RI Amk

KARSTULAN TEHDAS
HONGANTIE 41, 43500 KARSTULA
PUH. 020 575 700 FAX 020 575 7210

PVM

14.02.2017

SUUNNITTELUALA

ARK

PIIR.NRO

MUUTOS

PIIRTAJA

SSP

TILAUSNUMERO

000000

ATK-NIMI

SANTERI-HONKA_VLL88.pln

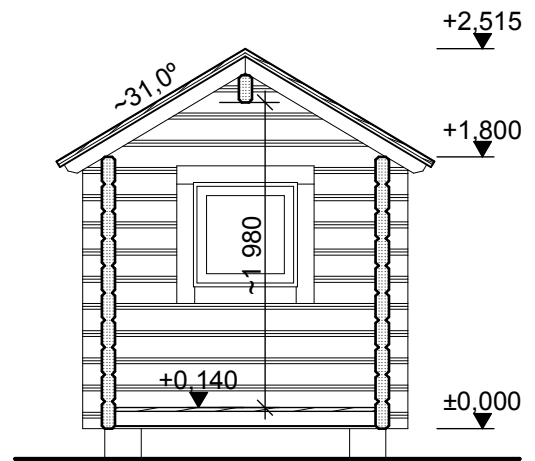
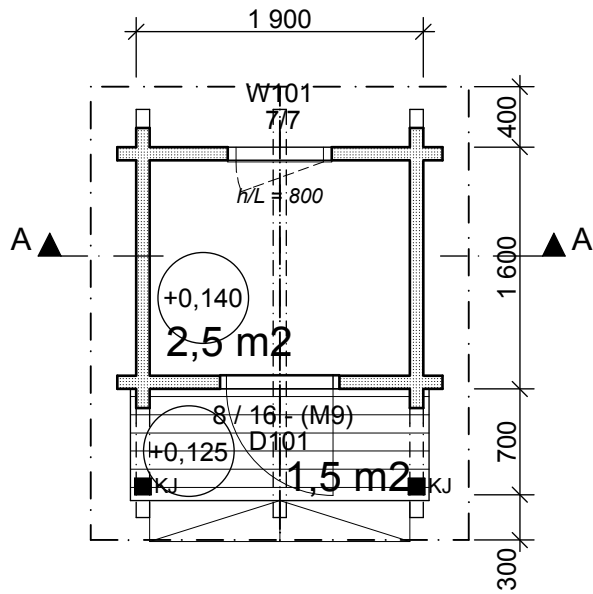

Kerrosala 3.0m²

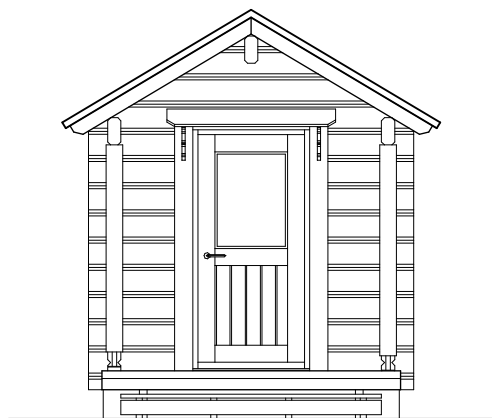

JULKISIVU 1 1:50

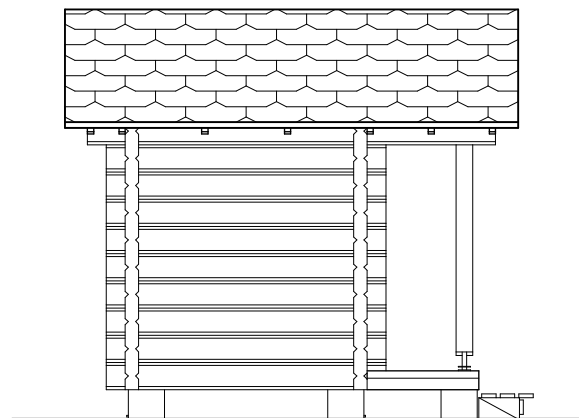

JULKISIVU 2 1:50

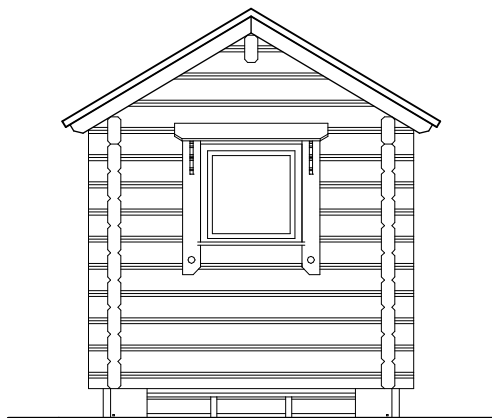

JULKISIVU 3 1:50

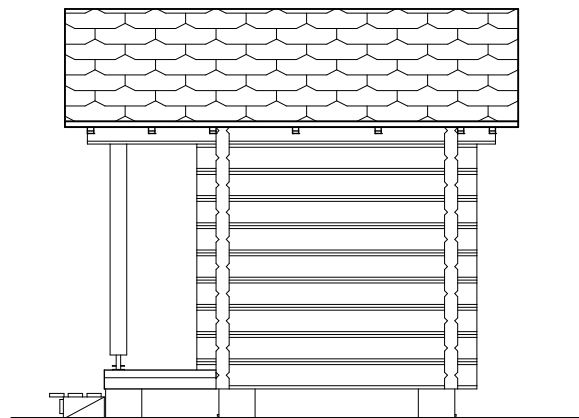

JULKISIVU 4 1:50

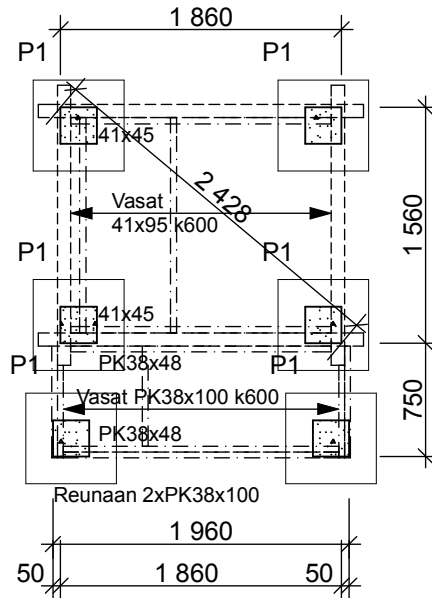

OHJEELLINEN HARKKOPILARI P1

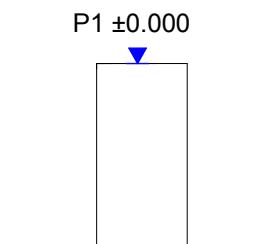

Ohjeellinen perustusleikkaus

Perustus on aina suunniteltava rakennuspaikkakohtaisesti!
 Oheiset leikkaukset on tarkoitettu helpottamaan kohteen
 varsinaisen perustussuunnittelijan työtä.

TERASSIN JA SISÄLATTIAN LIITOS HIRSISEINÄÄN

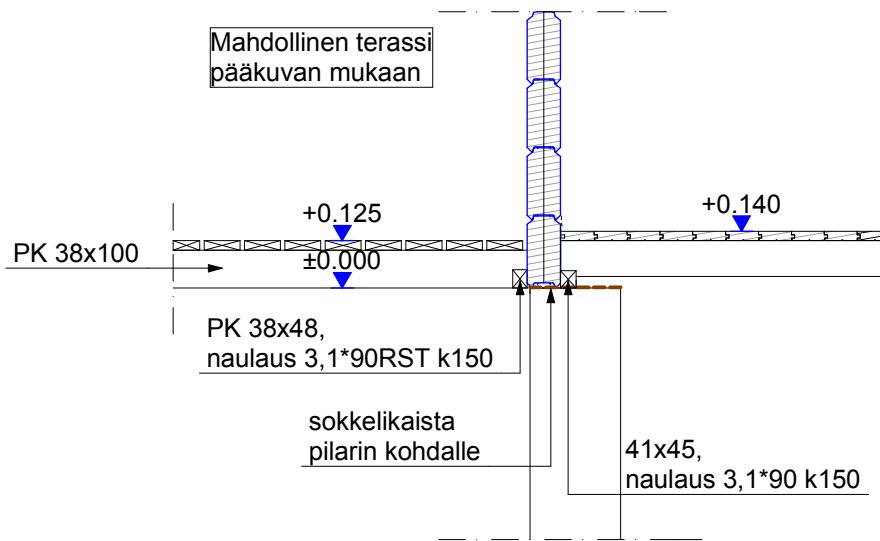

TERASSIN PUUPILARIN ALALIITOS

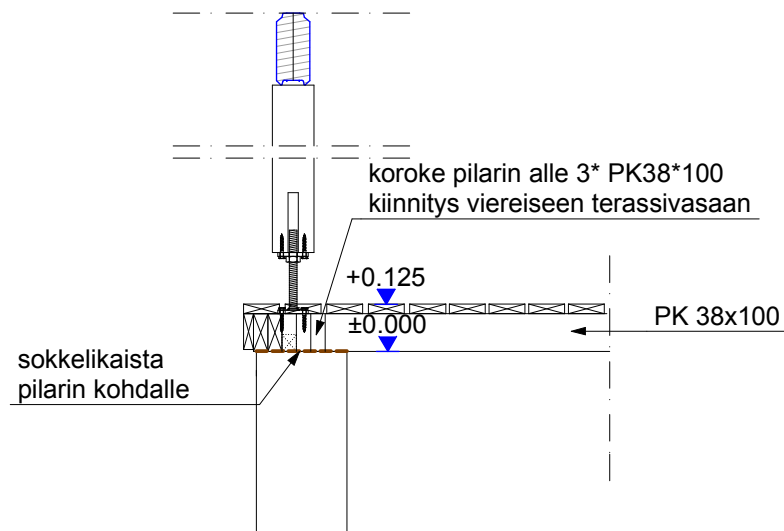

Ohjeellinen perustusleikkaus

Perustus on aina suunniteltava rakennuspaikkakohtaisesti!
Oheiset leikkaukset on tarkoitettu helpottamaan kohteen
varsinaisen perustussuunnittelijan työtä.