

ASENNUS- JA HOITO-OHJE

TREND ja CLASSIC Kylpyhuonekalusteet

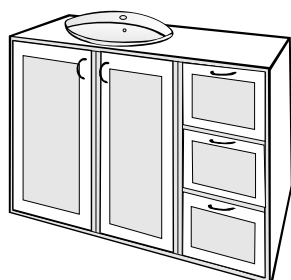
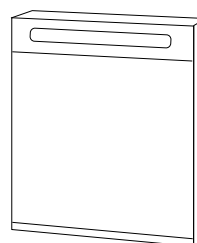
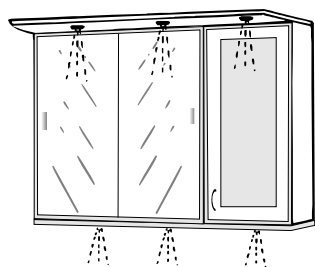
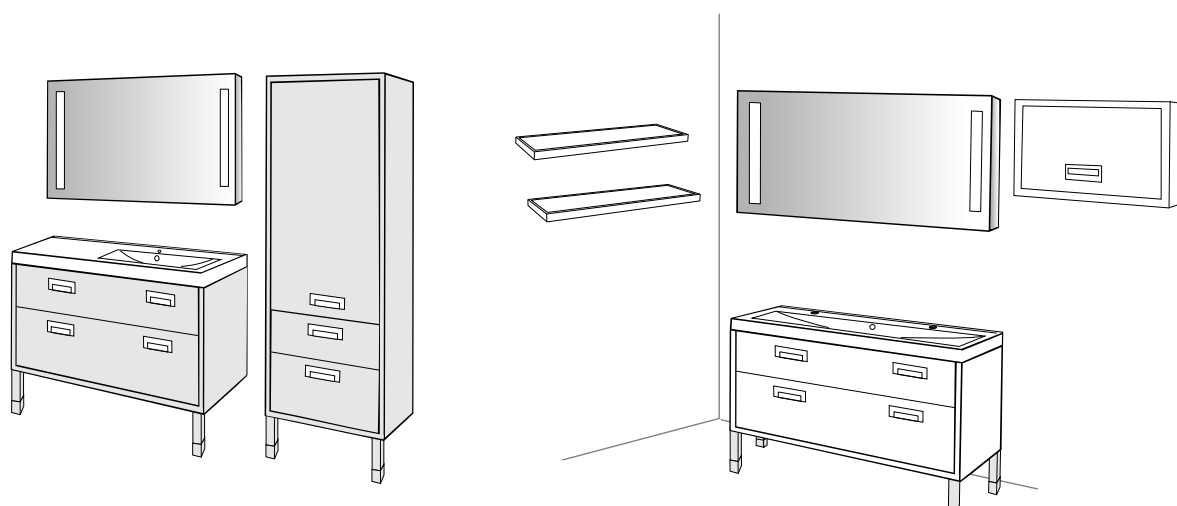

Sisällysluettelo TREND kylpyhuonekalusteet

TREND kylpyhuonekalusteet

Asennuslistan mittatiedot laatikollisille TREND alakaapeille 600/900/1200x500x485 mm.....	3
Trend kaappiasennusta koskeva yleisohje:	
- <i>asennuslistan kiinnittäminen seinään</i>	4
- <i>tukijalat</i>	4
- <i>kaappien kiinnittäminen asennuslistaan</i>	4
- <i>laatikonpään kiinnittäminen laatikkoon</i>	4
- <i>laatikonpään säätö sivusuunnassa</i>	4
- <i>laatikonpään säätö korkeussuunnassa</i>	4
- <i>laatikonpään hienosäätö</i>	4
- <i>tarvittaessa, poista laatikonpää</i>	4
- <i>reelinkien asennus</i>	4
- <i>tarvittaessa, poista reelingit</i>	4
- <i>tarvittaessa, poista laatikko</i>	4
- <i>tarvittaessa, asenna laatikko</i>	4
Alakaapit 600/900/1200x350	5
Korkea kaappi 500x1620x350	5
Yläsivukaappi 700x360x180	6
Peilin 600/900/1200x55 asennus seinään	6
Valohylly 600/900/1200x200x50	7
Peilikaapit 600/900/1200x550x110	7
Hoito-ohje	16

TREND (tasoaltaat IDO Wave) asennuslistan & peilin ruuvien mittatiedot:

Käytä seuraavia mittoja lattiapinnasta lukien kiinnittäessäsi asennuslista seinään.
HUOM! Mitta asennuslistan yläreunaan. Kiinnitä asennuslista listassa kauimpana olevista rei'istä.

- Peili	1880 mm
600/900/1200x550	
- Peilikaappi	1860 mm
600/900/1200x550	
- Korkeakaappi	1860 mm
500x1620x350	
- Alakaappi	757 mm
600/900/1200x500x485	
- Yläsivukaappi	1860 mm
700x360x180	
- Valohylly	
600/900/1200x200x50	

Ruuvien etäisyys (X):

Peili 600 x 550 mm	335 mm
Peili 900 x 550 mm	635 mm
Peili 1200 x 550 mm	935 mm

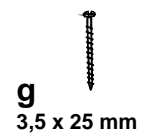
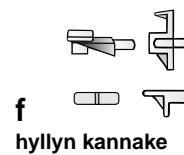
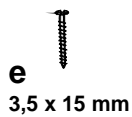
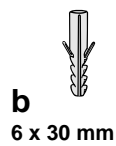
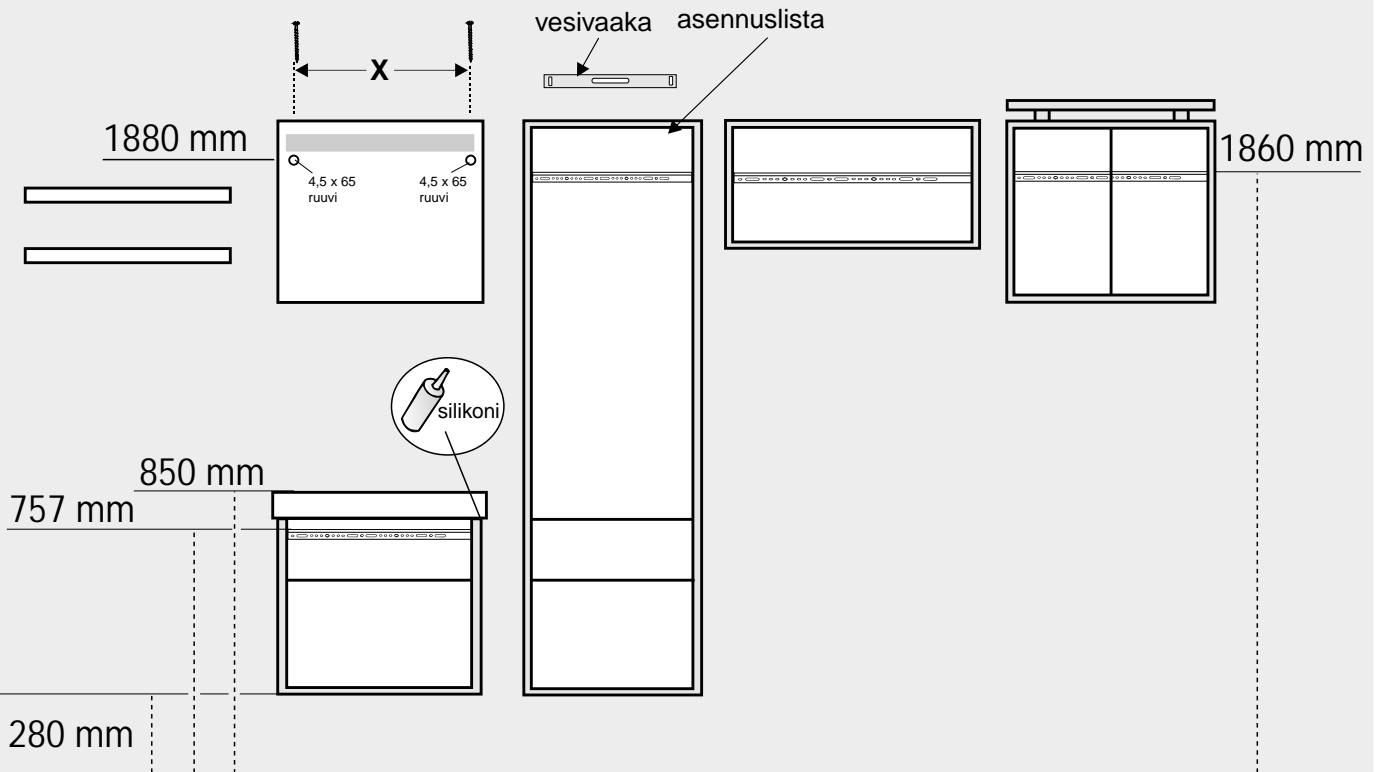

TREND KAAPPIASENNUSTA KOSKEVA YLEISOHJE

Asennuslistan kiinnittäminen seinään

Kiinnitä asennuslista jostakin listassa kauimpana olevista rei'istä (kuva 1).

- Betoniseinä: käytä ruuvia (a) ja tulppaa (b), (kuva 2).
- Puuseinä: ei tulppaa, ainoastaan ruuvi (a).

Tukijalat

Mikäli käytät tukijalkoja kiinnitä ne mukana seuraavin ruuvein (kuva 3).

Kaappien kiinnittäminen asennuslistaan

Nosta kaappi paikoilleen siten, että se tarttuu asennuslistaan (kuva 4). Tarkista vesivaa'an avulla, että kaappi on vaakasuorassa. Tarvittaessa kaappia voidaan säätää korkeussuunnassa ripustushelan säätöruuvilla (kuva 5). Kiinnitä tämän jälkeen kaappi seinällä olevaan asennuslistaan ripustushelan kiristysruuvilla.

Laatikonpään asennus

Kiinnitä ensin laatikonpään pikakiinnike (kuva 6). Vie tämän jälkeen laatikonpään pikakiinnike laatikon sivuihin. Paina laatikonpää laatikkoa vasten jolloin pikakiinnikkeet lukittuvat automaattisesti (kuva 7).

Laatikonpään säätö sivusuunnassa (kuva 8).

Väännä ruuvia A laatikon oikealla puolella ja säädä laatikkoa sivusuunnassa.

Laatikonpään säätö korkeussuunnassa (kuva 9).

Löysää ruuvia B laatikon molemmilla puolilla ja säädä korkeussuunnassa. Kiristä ruuvit säädön jälkeen.

Laatikonpään hienosäätö (kuva 10).

(Tarvittaessa, poista laatikonpää)

Avaa ruuvia C Pozi nro 2 (kuva 11).

Poista laatikko tämän jälkeen (kuva 12).

Reelinkien asennus

Vie reelingi laatikonpään reikiin. Reelingi johon on merkitty L asennetaan vasempaan ja R oikeaan reikään (kuva 13).

"Näpsäytä" reelingi kiinni laatikon takaosaan (kuva 14).

(Tarvittaessa, poista reelingit)

Avaa ensin "näpsäytys-kiinnike" laatikon takareunasta (kuva 15).

Poista ensin "näpsäytys-kiinnike" (kuva 16).

Poista reelingi laatikonpäästä (kuva 17).

(Tarvittaessa, poista laatikko)

Vedä ulos ja nosta ylös - tasaisella vauhdilla ja yhdessä ja samassa liikkeessä (kuva 18).

Laatikko voidaan tämän jälkeen poistaa (kuva 19).

(Tarvittaessa, asenna laatikko)

Aseta laatikko ulosvedettyjen ohjauskiskojen päälle (kuva 20).

Työnnä laatikko kokonaan kaappiin niin laatikko lukittuu automaattisesti (kuva 21).

Ole varovainen ettei kaapin runko vahingoitu kun työnnät laatikon kaappiin (kuva 22).

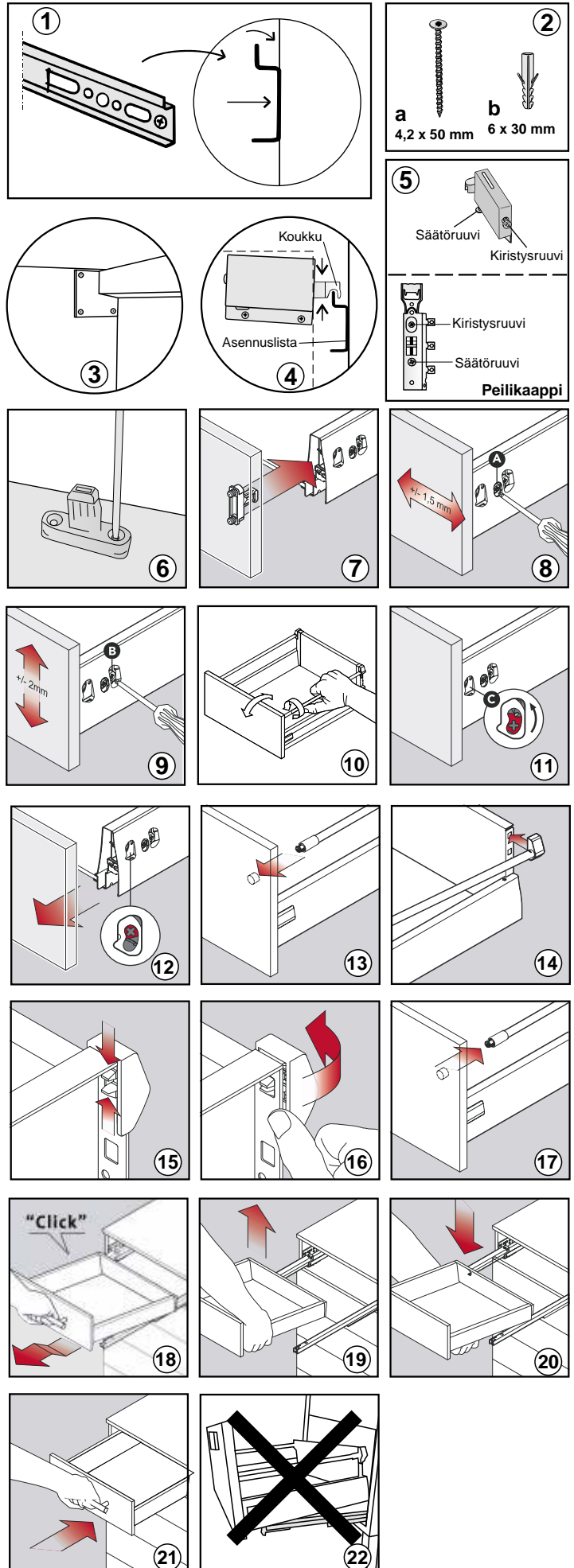

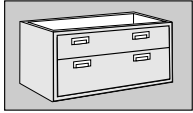

ALAKAAPIT

Kaapin kiinnitys seinään varmistetaan ruuvilla kaapin takaosassa sijaitsevan sidelistan lävitse (**kuva A**).

Vesilukon asennuksen tulee suorittaa valtuutettu LVI-asentaja.

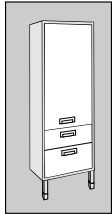
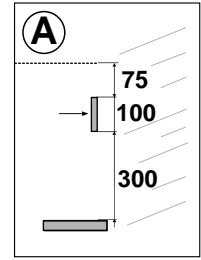

KORKEAKAAPPI

Kaapin kiinnitys seinään varmistetaan ruuvilla kaapin takaosassa sijaitsevan alemman sidelistan lävitse (**kuva A**).

Oven kiinnittäminen kaappiin

Ruuvaa saranan aluslevyt niille tarkoitettuihin reikiin kaapin rungossa (**kuva 1**).

Nosta ovi paikoilleen ja paina oveen valmiiksi asennetut saranat aluslevyihin (**kuva 2**).

Säädä ovi tarvittaessa (**kuvat 1-3**).

Paina saranan peitelevy paikalleen (**kuva 4**).

Laita muovistoppari paikoilleen korkean kaapin yläosassa sijaitsevaan reikään (**kuva B**).

Korkeassa kaapissa jossa upotettu vedin, käтisyden vaihtamiseksi, vaihda saranat oven toiseen reunaan.

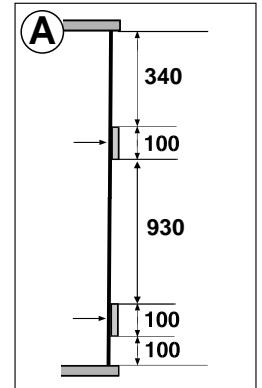

Korkeussuunnan
säätöruuvi

Syvyysuunnan
säätöruuvi

Sivusuunnan
säätöruuvi

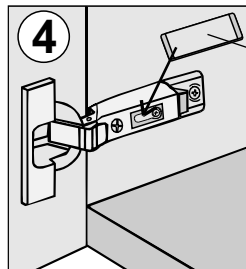
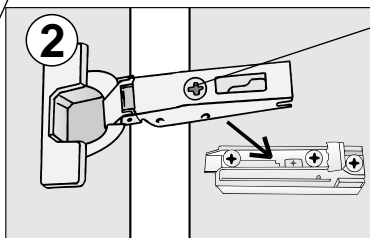
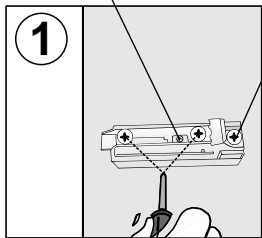

Peitelevy

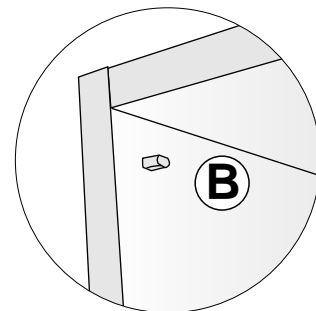

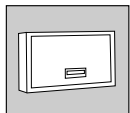

YLÄSIVUKAAPPI

Kaapin kiinnitys seinään varmistetaan ruuvilla kaapin takaosassa sijaitsevan sidelistan lävitse (**kuva A**).

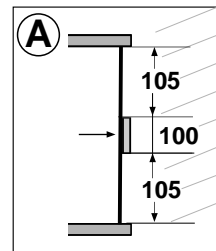

Oven kiinnittäminen kaappiin

Nosta ovi paikoilleen ja paina oveen valmiiksi asennetut saranat aluslevyihin (**kuva 2**). Säädä ovi tarvittaessa (**kuvat 1-3**). Paina saranan peitelevy paikalleen (**kuva 4**).

Pumpun kiinnitys kaappiin

Asenna pumpun runkoon ja oveen kiinni (**kuva 5**).

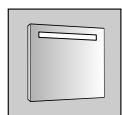
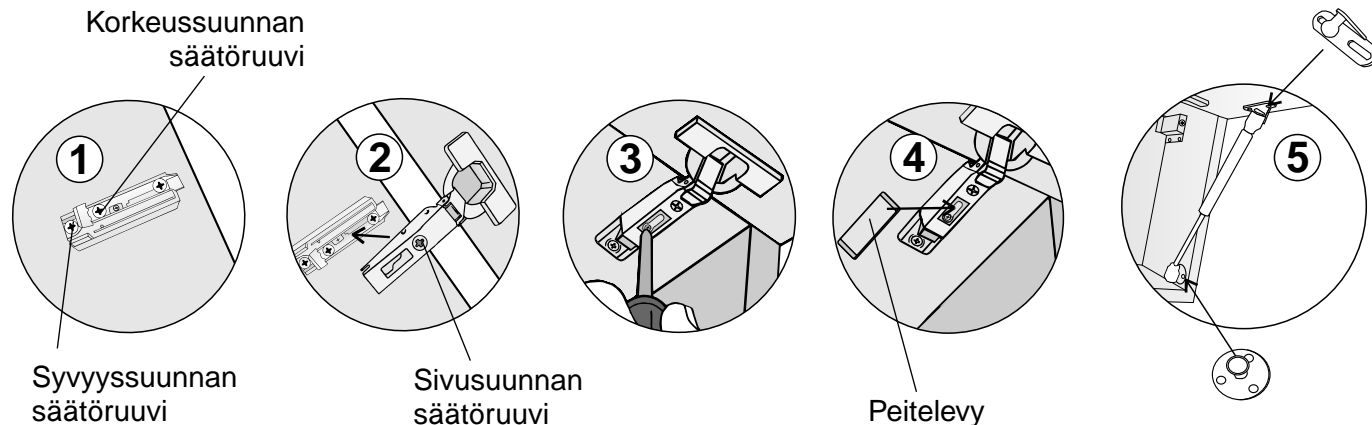

PEILIN ASENNUS SEINÄÄN

Kiinnitä ruuvit, 2 kpl (**A**) seinään mitoitusohjeen mukaisesti ja nosta peili ruuvien varaan.

Ruuvien välinen etäisyys (**X**)

Peili 600 x 550 mm	335 mm
Peili 900 x 550 mm	635 mm
Peili 1200 x 550 mm	935 mm

Kiristä tämän jälkeen ruuvit (**A**) ja varmista kiinnitys vielä kahdella ruuvilla (**B**).

HUOM!

Sähköasennukset saa suorittaa ainoastaan valtuutettu sähköasentaja.

Jätä johtoa vapaaksi seinästä asennusta helpottaaksesi ja loisteputken vaihtoa.

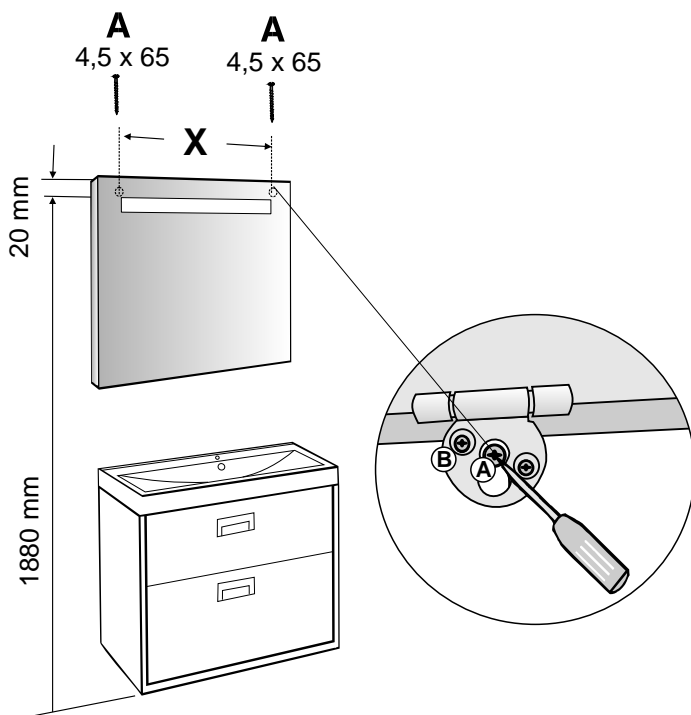

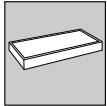

VALOHYLLY

Asennusohje, (kuvat 1-6).

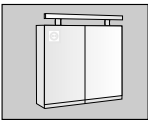
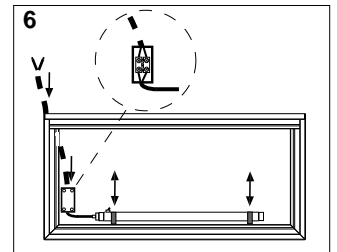
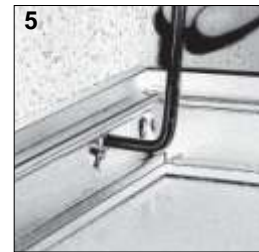
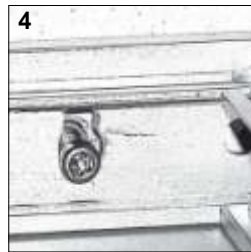
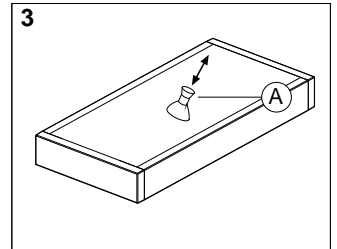
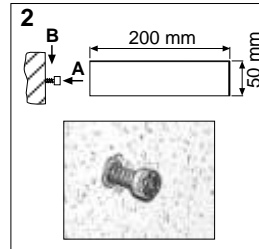
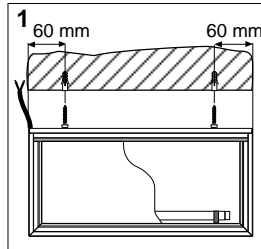

PEILIKAAPIT

Kaapin kiinnitys seinään varmistetaan ruuvilla kaapin takaosassa sijaitsevan sidelistan lävitse (kuva A).

Kun kaappi on asennettu seinälle kiinnitetään peiliovet. Asenna ensin saranat peilioviin (kuvat B ja C). Nosta peiliovi paikoilleen ja paina peilioveen valmiiksi asennettu sarana asennuslevyyn. Tarvittaessa voidaan peiliovea säätää syvyys-, korkeus- ja sivusuunnissa (kuva D).

Loisteputkivalon kiinnitys peilikaappiin

Kiinnitä loisteputkivalo ruuveilla peilikaappiin (kuva E).

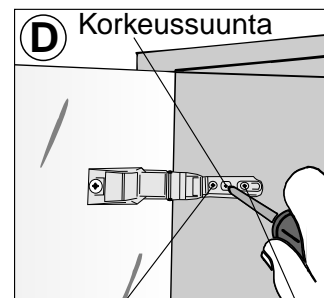
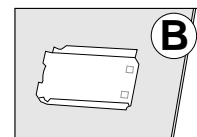
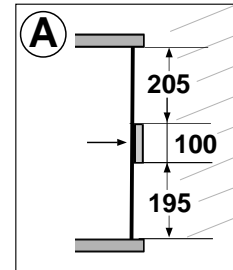

Säätö sivusuunnassa Syvyys suunnan säätöruuvi

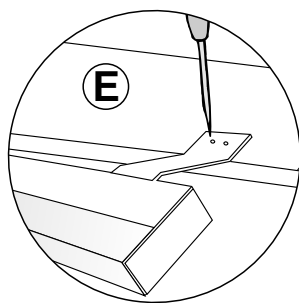

Sisällysluettelo CLASSIC-kylpyhuonekalusteet

CLASSIC-kylpyhuonekalusteet

Asennuslistan mittatiedot CLASSIC alakaapeille 600x670x470 mm.....	9
- <i>asennuslistan kiinnittäminen seinään</i>	10
- <i>kaappien kiinnittäminen asennuslistaan</i>	10
- <i>oven kiinnittäminen kaappiin</i>	10
- <i>hyllytason asentaminen kaappiin</i>	10
- <i>vetimen kiinnittäminen oveen ja laatikonpäähän</i>	10
Alakaappi tammi 600x670x470	11
Laatikosto tammi 300x670x470	11
Yläkaappi tammi 300x670x470	11
Korkeakaappi tammi 300x1830x350	11
Peilikaappi tammi ilman muuntajaa ja muuntajalla 600x670x133	12
Halogeeniramppi YLÄ ja YLÄ/ALA	12
Halogeenilampun vaihtaminen ramppiin	13
Peilikaappi 500x600x150	13
Tasopeili, Tasopeili RU, Tasopeili kehyksellä, Kehyspeili hyllyllä	14
Avohylly	15
Avoin tammihylly 470x300x210 mm	15
Hoito-ohje	16

CLASSIC tammi (tasoaltaat IDO Soft & IDO Mosaik Duoset + pöytätas), asennuslistan mittatiedot

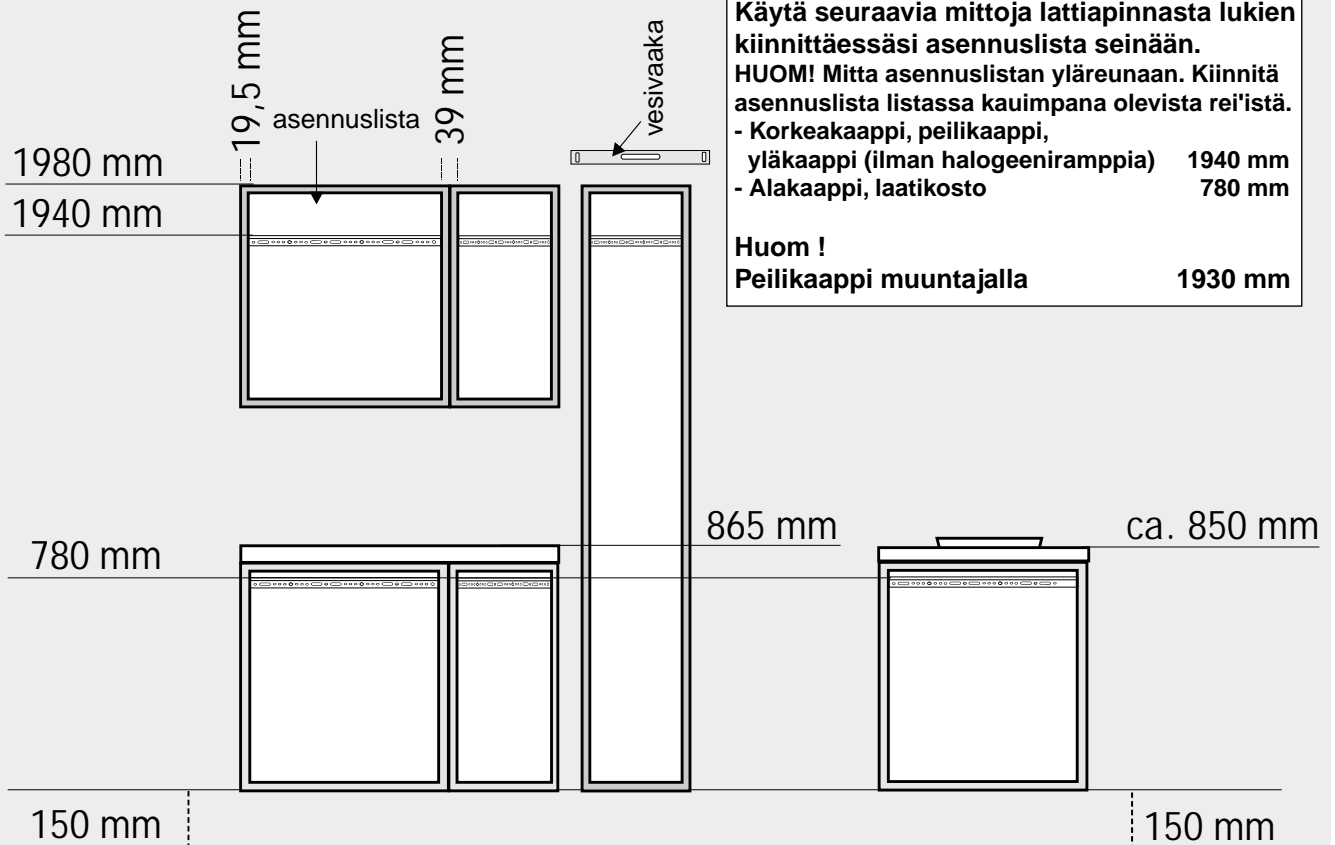

Käytä seuraavia mittoja lattiapinnasta lukien kiinnittäessäsi asennuslista seinään.

HUOM! Mitta asennuslistan yläreunaan. Kiinnitä asennuslista listassa kauimpana olevista rei'istä.

- Korkeakaappi, peilikaappi, yläkaappi (ilman halogeeniramppia) 1940 mm
- Alakaappi, laatikosto 780 mm

Huom !

Peilikaappi muuntajalla

1930 mm

CLASSIC tammi valoaukollisen peilikaapin asennuslistan mittatiedot & taso-, kehyspeilin ja tammihyllyn ruuvien/koukkujen mittatiedot:

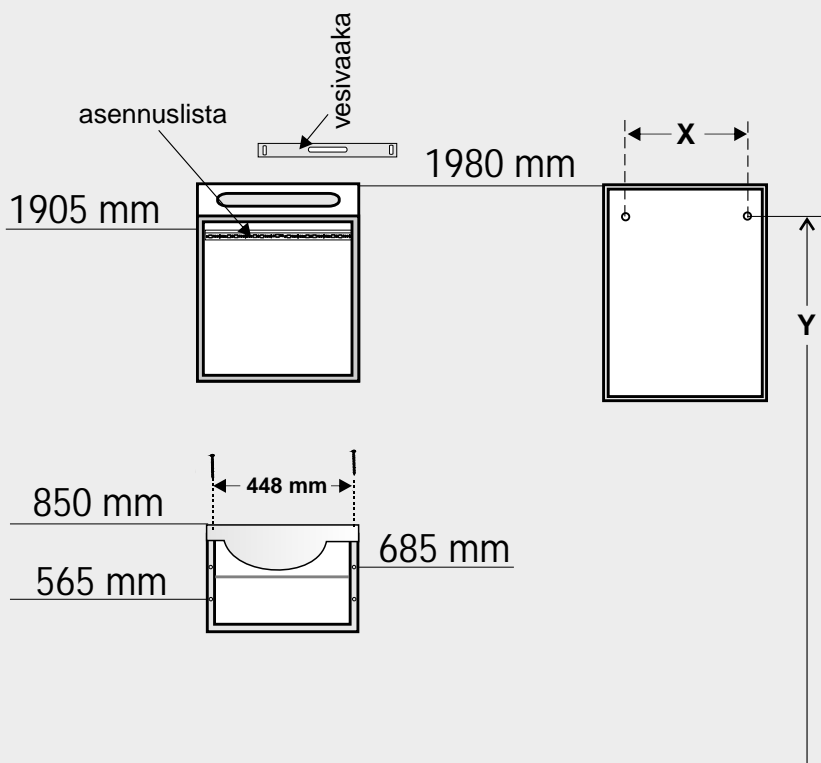

Peili	Koukkujen välinen etäisyys (X)
Tasopeili 400x1000 mm	280 mm
Tasopeili 600x670 mm, 600x1000 mm	480 mm
Tasopeili 900x670 mm	780 mm
Tasopeili RU 600x670 mm	500 mm
Tasopeili kehyksellä 600x670 mm	550 mm

Peili	Ruuvien välinen etäisyys (X)
Kehyspeili hyllyllä 500x670 mm	473 mm

Koukkujen ja ruuvien korkeus lattiasta kun peilin yläreuna 1980 mm (Y)	
Tasopeili RU 600x670 mm	1865 mm
Kehyspeili hyllyllä 500x670 mm	1900 mm
Tasopeili 400x1000 mm	1930 mm
Tasopeili 600x670 mm, 600x1000 mm	1930 mm
Tasopeili 900x670 mm	1930 mm
Tasopeili kehyksellä 600x670 mm	1930 mm

CLASSIC KAAPPIASENNUSTA KOSKEVA YLEISOHJE

Asennuslistan kiinnittäminen seinään

Kiinnitä asennuslista jostakin listassa kauimpana olevista rei'istä **(kuva 1)**.

- Betoniseinä: käytä ruuvia **(a)** ja tulppaa **(b)**.
- Puuseinä: ei tulppaa, ainoastaan ruuvi.

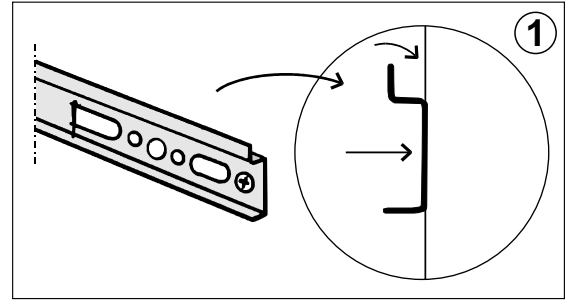

Kaappien kiinnittäminen asennuslistaan

Kierrä ensiksi alakaapin ripustushelan koukut esiin kiertämällä kiristysruuvia vastapäivään **(kuva 2)**.

Nosta seuraavaksi kaappi paikoilleen siten, että se tarttuu asennuslistaan **(kuva 3)**.

Tarkista vesivaa'an avulla, että kaappi on vaakasuorassa.

Tarvittaessa kaappia voidaan säätää korkeussuunnassa ripustushelan ylemmällä ruuvilla **(kuva 2)**.

Kiinnitä tämän jälkeen kaappi seinällä olevaan asennuslistaan ripustushelan kiristysruuvilla ja paina peitelevy paikoilleen **(kuva 2)**.

Kaapin kiinnitys seinään varmistetaan ruuvilla kaapin takaosassa sijaitsevan sidelistan lävitse.

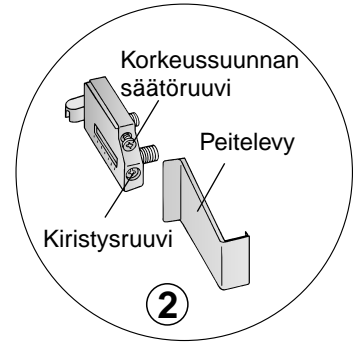

Oven kiinnittäminen kaappiin

Valitse oven avautumissuunta ja ruuvaa saranan asennuslevyt niille tarkoitettuihin reikiin 2 kpl kaapin rungossa **(kuva 4)**.

Nosta ovi paikoilleen ja paina oveen valmiiksi asennettu sarana asennuslevyyn **(kuva 5)**.

Ovea voidaan tarvittaessa säätää syvyys-, korkeus- ja sivusuunnissa **(kuva 6)**.

Paina saranoiden peitelevyt paikoilleen **(kuva 7)**.

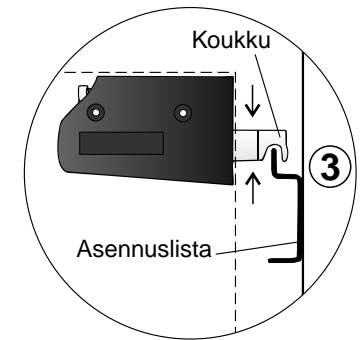

Hyllytason asentaminen kaappiin

Paina hyllyn kannakkeet **(f)** paikoilleen kaapin runkoon ja asenna hyllyt halutulle korkeudelle.

Vetimen kiinnittäminen oveen ja laatikonpäähän

Asenna vetimet ja nupit oviin porausmallin avulla **(kuva 8)**.

Poraa oven ulkopuolelta. Käytä vastakappaletta poratessasi varsinkin, mikäli poraat laatikonpään sisäpuolelta.

Syvyys suunnan
säätöruuvi

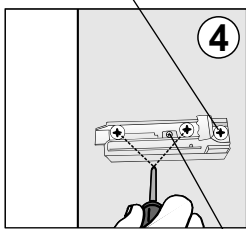

Korkeussuunnan
säätöruuvi

Sivusuunnan
säätöruuvi

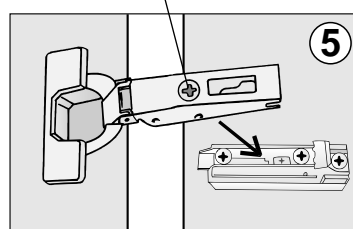

Peitelevy

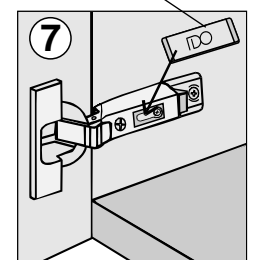

8

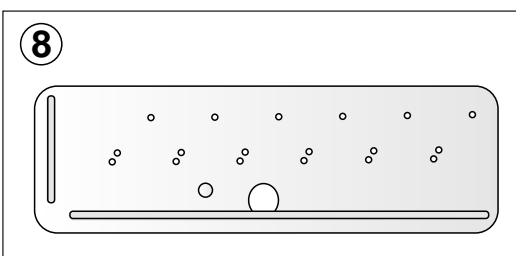

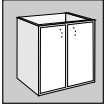

ALAKAAPPI

Vinkki! Ennen kuin ryhdyt asentamaan alakaappia seinälle muista suunnitella vesi- ja viemäriputkien läpiviennit.

Kaapin kiinnitys seinään varmistetaan ruuvilla kaapin takaosassa sijaitsevan sidelistan lävitse (**kuva A**).

- *Pöytätas* + *upotettava pesuallas*
Kiinnitä pöytätas alakaappiin silikonilla.
Kiinnitä pesuallas pöytätasoon silikonilla.
- *Kalusteallas*
Kiinnitä pesuallas alakaappiin silikonilla.

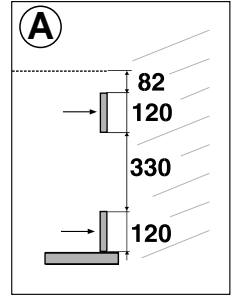

LAATIKOSTO

Kaapin kiinnitys seinään varmistetaan ruuvilla kaapin takaosassa sijaitsevan sidelistan lävitse (**kuva A**).

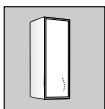
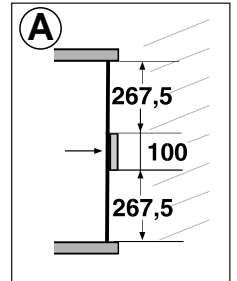

YLÄKAAPPI

HUOM! Mikäli aiot asentaa halogeenirampin Yläkaapin päälle/alle katso Halogeeniramppi YLÄ ja YLÄ/ALA ennen kuin jatkat.

Kaapin kiinnitys seinään varmistetaan ruuvilla kaapin takaosassa sijaitsevan sidelistan lävitse (**kuva A**).

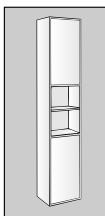
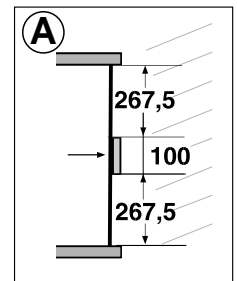

KORKEAKAAPPI

Kaapin kiinnitys seinään varmistetaan ruuvilla kaapin takaosassa sijaitsevan sidelistan lävitse (**kuva A**).

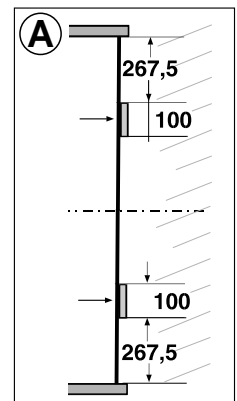

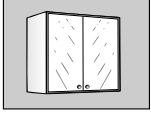

PEILIKAAPPI ILMAN MUUNTAJAA

HUOM! Mikäli aiot asentaa halogeenirampin peilikaapin päälle ja/tai alle, tutustu alla olevaan Halogeeniramppia YLÄ ja YLÄ/ALA koskevaan asennusohjeeseen ennen kuin jatkat.

Kaapin kiinnitys seinään varmistetaan ruuvilla kaapin takaosassa sijaitsevan sidelistan lävitse (**kuva A**).

Kun kaappi on asennettu seinälle kiinnitetään peiliovet.

Asenna ensin saranat peilioviin (**kuvat B ja C**).

Sen jälkeen ovet kiinnitetään ruuvilla (**kuva D**).

Ruuvaa vetimet kiinni oviin.

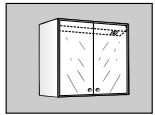
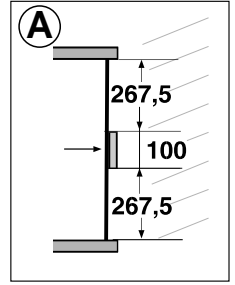

PEILIKAAPPI MUUNTAJALLA

Muuntaja (**E**) sijaitsee peilikaapin sisällä liukuhylyssä (**F**).

Peilikaapin ovet täytyy irrottaa sekä vetää liukuhyly kahdella kädellä voimakkaasti vetäen ulos pistorasian

kohdalta halutessasi muuntajan esille.

Vinkki! kytke ennen peiliovien asennusta muuntajan johdot (liukuhyly jossa muuntaja on ei tule ulos kun peiliovet on paikoillaan) Peiliovien asennus kuten yllä.

Kaapin asennus: nosta kaappi paikoilleen ja vedä sitä alaspäin niin että ripustushelat (**G**) tarttuvat asennuslistaan.

Tarvittaessa säädä kaappia korkeussuunnassa ripustushelan säätöruuvilla, kiristä ripustushelan kiristysruuvilla. Paina peitetulpat reikiin omille paikoilleen (**H**).

Kaapin kiinnitys seinään varmistetaan ruuvilla kaapin takaosassa sijaitsevan sidelistan lävitse (**kuva A**).

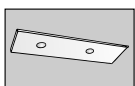
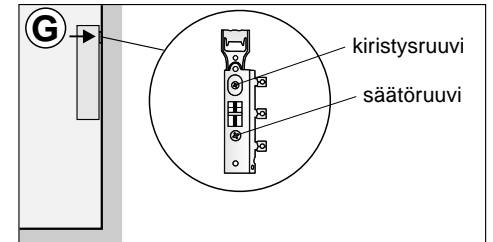
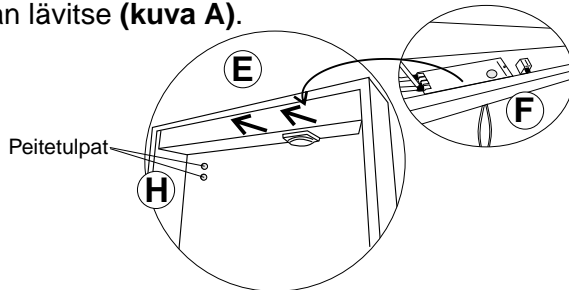
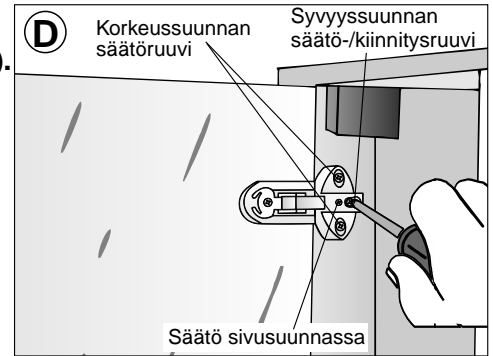
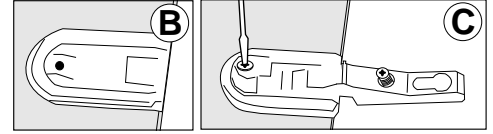

HALOGEENIRAMPPI YLÄ JA YLÄ/ALA

HUOM! Sähköasennukset saa suorittaa ainoastaan valtuutettu sähköasentaja. Roiskevesi ei saa päästä kaapin takana sijaitseviin liittimiin! (IP 44).

Esimerkki:

- 1 kpl Halogeeniramppi YLÄ 1200 mm
- 1 kpl Halogeeniramppi YLÄ/ALA 1200 mm
- 1 kpl Peilikaappi 1
- 2 kpl Yläkaappi

1. Yhdistä kaapit toisiinsa 25 mm ruuveilla (**g**).
2. Aseta hylsymutterit (**A**) niille tarkoitettuihin reikiin kaappirunkoihin. Käytä kuusiokoloavainta ja kiinnitä rampit kaappeihin mukana seuraavilla ruuveilla (**B**).
3. Liimaa riviliittimet peilikaapin taakse ja liitä rampien sähköjohdot muuntajaan.

(Mahdollisen välyksen minimoimiseksi rampin ja kaappirungon välissä voidaan ramppi tarvittaessa kiinnittää ruuvilla (**g**) kaapin sisäpuolelta).

Vinkki! Parhaiten kaappien lopullinen nosto paikoilleen sujuu kahden henkilön voimin, jolloin kaapit tarttuvat helpommin asennuslistoihin. Tarvitessasi lisäohjeita katso Yläkaappia ja Peilikaappia koskevaa asennusohjetta.

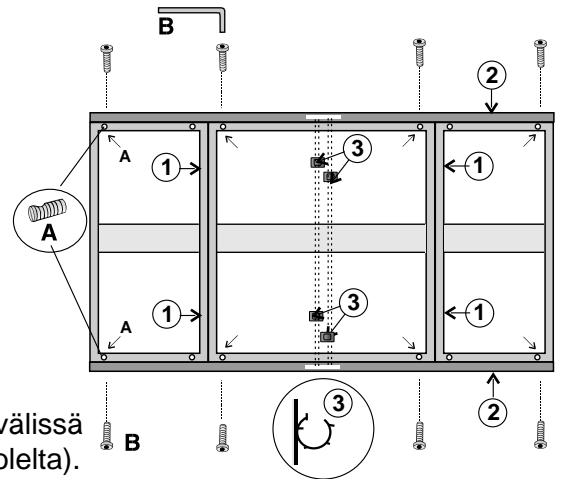

HALOGEENILAMPUN VAIHTAMINEN HALOGEENIRAMPPIIN

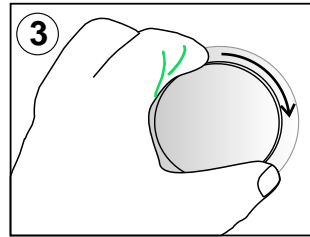
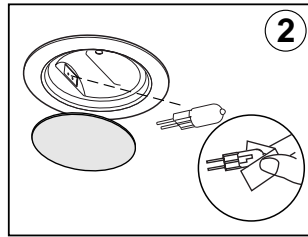
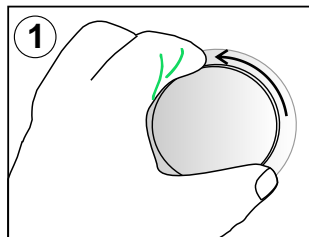

HUOM! 10W (12 V, G4)

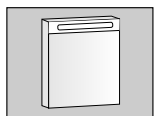

PEILIKAAPPI (500x600x150 mm)

Kaapin kiinnitys seinään varmistetaan ruuvilla kaapin takaosassa sijaitsevan sidelistan lävitse (**kuva A**).

Kun kaappi on asennettu seinälle kiinnitetään peiliovi peilikaappiin.

Asenna ensin saranat peilioviin (**kuvat B ja C**).

Valitse peilioven avautumissuunta ja ruuvaa saranan asennuslevyt niille tarkoitettuihin reikiin kaapin rungossa.

Nosta peiliovi paikoilleen ja paina peilioveen

valmiiksi asennettu sarana asennuslevyyn.

Tarvittaessa voidaan peiliovea säätää syvyys-, korkeus- ja sivusuunnissa (**kuva D**).

Laita kaapin kattoon ja pohjaan vaimenninkumi, 2 kpl/ovi.

Loisteputken vaihto tapahtuu nostamalla kaapin yläosan kansi pois (**kuva E**).

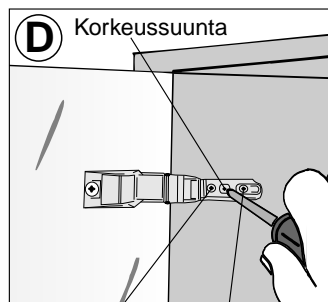
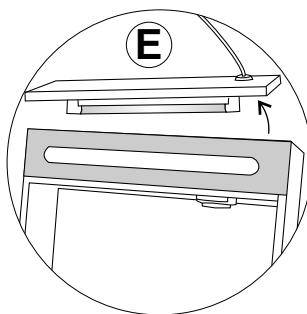
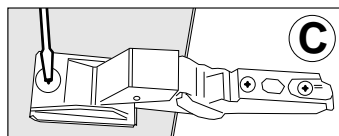
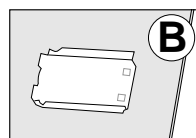
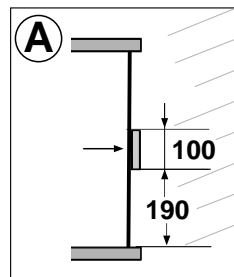

Säätö
Sivusuunnissa

Syvyys suunnan
säätöruuvi

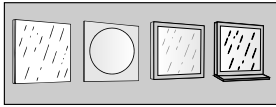

TASOPEILI, TASOPEILI RU, TASOPEILI KEHYKSELLÄ, KEHYSPEILI HYLLYLLÄ

Peilit asennetaan kiinnittämällä kaksi koukkuja (**kuva A**) seinään.
Nosta sen jälkeen peili paikoilleen ja vedä sitä alaspäin siten,

että koukut kiinnittyvät peilin ripustushelaan (**kuva B**).

Kehyspeili hyllyllä ruuvikiinnitys (**kuva C**)

Koukkujen välinen etäisyys, kts. jäljempänä.

Varmista, että ruuvit ovat vaakatasossa käyttämällä vesivaakaa.

Peili	Koukkujen välinen etäisyys (X)
Tasopeili 400x1000 mm	280 mm
Tasopeili 600x670 mm, 600x1000 mm	480 mm
Tasopeili 900x670 mm	780 mm
Tasopeili RU 600x670 mm	500 mm
Tasopeili kehyksellä 600x670 mm	550 mm

Peili	Ruuvien välinen etäisyys (X)
Kehyspeili hyllyllä 500x670 mm	473 mm

Koukkujen ja ruuvien korkeus lattiasta kun peilin yläreuna 1980 mm (Y)

Tasopeili RU 600x670 mm	1865 mm
Kehyspeili hyllyllä 500x670 mm	1900 mm
Tasopeili 400x1000 mm	1930 mm
Tasopeili 600x670 mm, 600x1000 mm	1930 mm
Tasopeili 900x670 mm	1930 mm
Tasopeili kehyksellä 600x670 mm	1930 mm

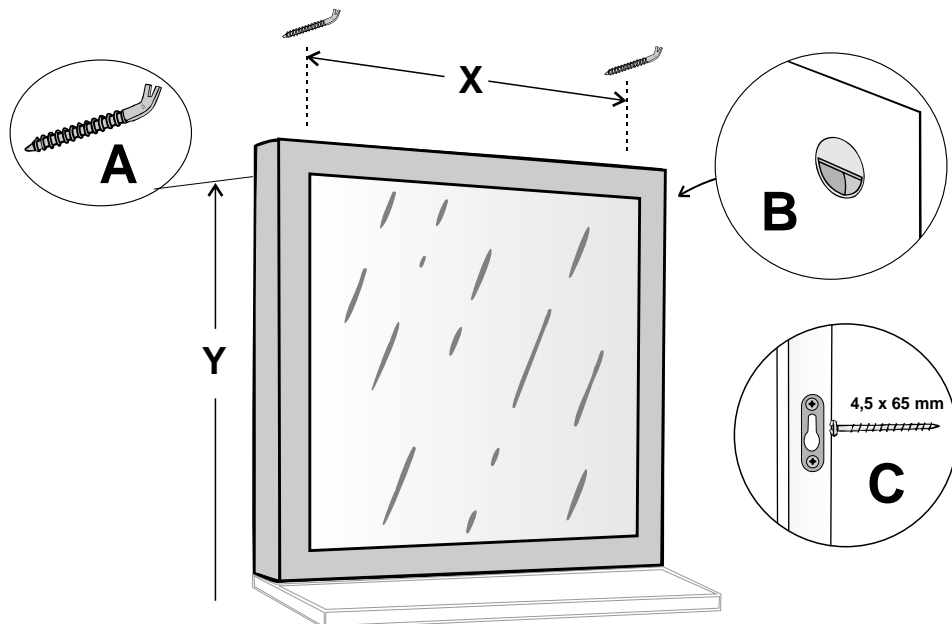

Esimerkki Ylä ja Ylä/Ala halogeenirampin asennuksesta:

- 1 kpl Halogeeniramppi YLÄ 900 mm
- 1 kpl Halogeeniramppi YLÄ/ALA 900 mm
- 1 kpl Tasopeili, 1 kpl Yläkaappi

1. Aseta hylsymutterit (**A**) niille tarkoitettuihin reikiin kaappirunkoihin. Käytä kuusiokoloavainta ja kiinnitä rampit kaappeihin mukana seuraavilla ruuveilla (**B**).
2. Liimaa muuntaja kiinni niin, että se lepää peilikaapin takana olevalla kannakkeella.
3. Liimaa riviliittimet peilikaapin taakse ja liitä rampien sähköjohdot muuntajaan.

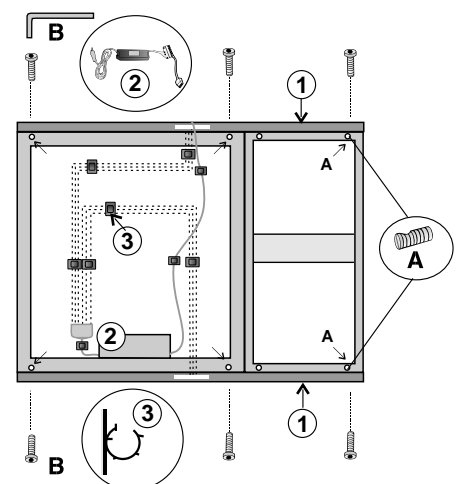

(Mahdollisen välyksen minimoimiseksi rampin ja kaappirungon välissä voidaan ramppi tarvittaessa kiinnittää ruuvilla (**g**) kaapin sisäpuolelta).

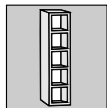

AVOHYLLY

Poista ylempi ja alempi hyllytaso.

Kiinnitä avohylly kahdella mukana seuraavilla ruuveilla esimerkiksi laattasaumaan.

Palauta lopuksi hyllytasot paikoilleen.

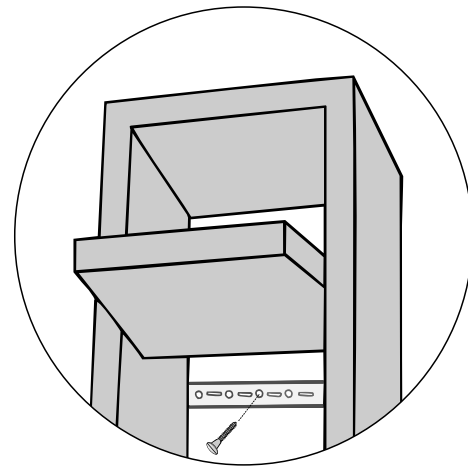

AVOIN TAMMIHYLLY

Poraa rei'ät seinään oheisilla annetuilla mitoilla mikäli haluat pesualtaan 850 mm korkeudelle lattiasta (**kuva 1**).

Kiinnitä hylly mukana seuraavilla ruuveilla. Käytä lyhyttä ruuvimeisseliä (**kuva 2**).

Asenna sekoittaja, pohjaventtiili ja viemäriputki altaaseen ennen kuin kiinnität altaan silikonilla (**kuva 3**).

Lopuksi asenna vesilukko ja viemäriputki hyllyn alle.

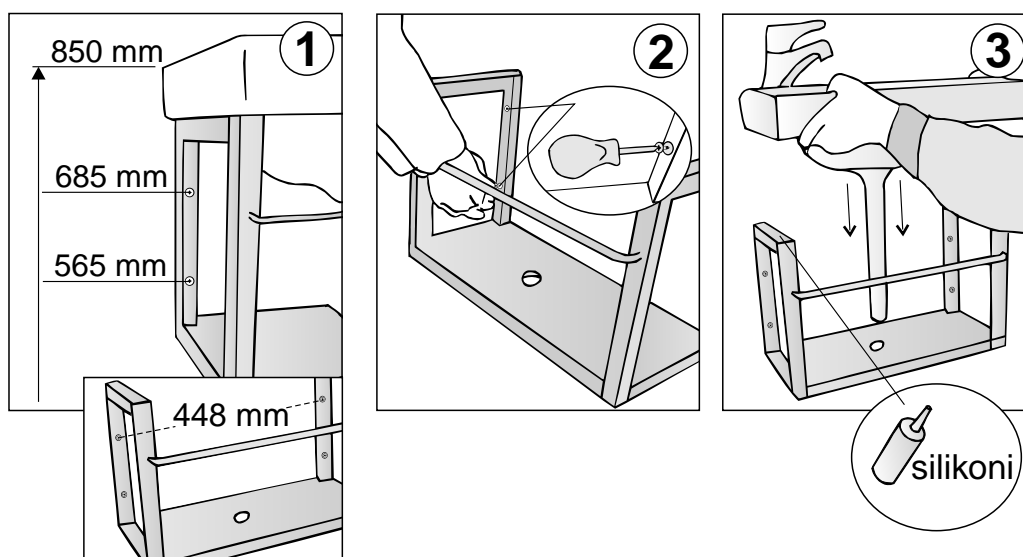

TREND JA CLASSIC KALUSTEIDEN HOITO-OHJE

Kylpyhuonekalusteemme valmistetaan kosteudenkestäviksi. Käytämme esim. aina ns. kosteudenkestävää MDF-levyä (V313) sekä kosteudenkestävää lastulevyä (V313) kylpyhuonekalusteissamme.

Vesivahinkoriskin minimoimiseksi on kalustepinnat pyyhittävä välittömästi käytön jälkeen.

Käytä puhdistukseen mietoja puhdistusaineita ja pyyhi pinnat puhdistuksen jälkeen kuivalla liinalla.

Puu on elävä materiaali ja siksi ovet saattavat vaihdella väriltään ja rakenteeltaan. Myöhemmin, puun altistuttua valolle kypsyä sen väri. Täyskypsytyteen päästään n. 6 - 18 kuukauden kuluttua.

Posliinista valmistetut pesualtaamme kestävät useimpia kotitalouksiin tarkoitettuja valmisteita. Puhdistukseen voi käyttää tavallista puhdistusainetta. Se ei kuitenkaan saa sisältää hiovia aineita, jotka voivat naarmuttaa ja himmentää kiiltävän posliinipinnan.



IDO Kylpyhuone Oy

10600 TAMMISAARI
Asiakaspalvelu
puh 01066 2303
fax 01066 2305
www.ido.fi

IDO Badrum Oy Ab

10600 EKENÄS
Kundbetjäning
tfn 01066 2303
fax 01066 2305
www.ido.fi