

Operating Instructions Air Conditioner



Model No.

Indoor Unit

CS-NZ25YKE

CS-NZ35YKE

CS-NZ50YKE

Outdoor Unit

CU-NZ25YKE

CU-NZ35YKE

CU-NZ50YKE

Operating Instructions

2-10

Air Conditioner

Before operating the unit, please read these operating instructions thoroughly and keep them for future reference.

Before installation, the installer should:

Read the Installation Instructions, then request the customer keep them for future reference.

Remove the remote control packed with the indoor unit.

Bruksanvisning

12-20

Luftkonditionering

Innan du använder enheten, läs noga igenom denna bruksanvisning och spara den för framtida bruk.

Före installationen ska installatören:

Läsa installationsanvisningarna, och sedan be kunden att behålla dem för framtida bruk.

Ta ur fjärrkontrollen som paketerats med inomhusenheten.

Bruksanvisninger

22-30

Klimaanlegg

Les bruksanvisningen nøye før du bruker denne enheten, og oppbevar den for fremtidig bruk.

Før installasjonen bør montøren:

Lese Installasjonsinstruksjonen og deretter be kunden om å oppbevare den for eventuell fremtidig referanse.

Fjerne fjernkontrollen som er pakket sammen med innendørsenheten.

Käyttöohjeet

32-40

Ilmastointilaite

Lue nämä käyttöohjeet huolellisesti ennen yksikön käyttämistä ja säilytä ne tulevaisuutta varten.

Ennen asennusta asentajan on noudatettava seuraavia ohjeita:

Lue Asennusohjeet ja pyydä asiakasta säilyttämään ne tulevaa tarvetta varten.

Poista sisäyksikön yhteyteen pakattu kaukosäädin.

Betjeningsvejledning

42-50

Klimaanlæg

Læs brugsanvisningen grundigt igennem før du benytter anlægget og gem den til fremtidig brug.

Inden installationen skal installatøren:

Læse installationsvejledningerne og derefter bede kunden om at opbevare dem til senere brug.

Fjerne fjernbetjeningen, der er pakket med indendørsenheten.



A new built-in Network Adaptor that allows you to control your heatpump from anywhere.

Use the remote control within 8 m from the remote control receiver on the indoor unit.

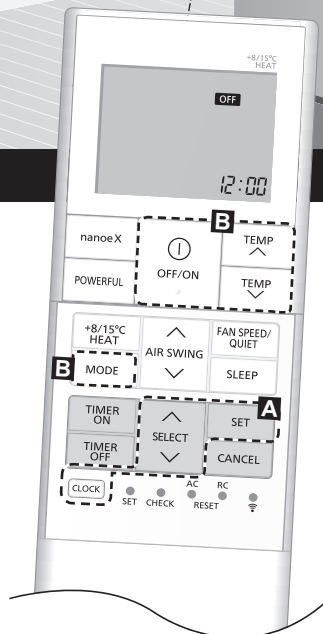

Quick Guide

Inserting the batteries

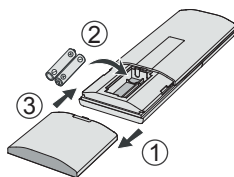

- ① Pull out the back cover of remote control.
- ② Insert AAA or R03 batteries.
- ③ Close the cover.

A Clock setting



- ① Press **CLOCK**, then press **SELECT** to set the time.

- Press **CLOCK** for approximately 5 seconds to show the time as 12-hour (am/pm) or 24-hour.

- ② Press **SET** to confirm.

Thank you for purchasing
Panasonic Air Conditioner.

Table of Contents

How to Use	4-5
To Learn More	6
Cleaning the Air Conditioner	7
Troubleshooting	8-10

Accessories

- Remote control
- AAA or R03 batteries × 2
- Remote control holder
- Screws for remote control holder × 2

The illustrations in this manual are for explanation purposes only and may differ from the actual unit. They are subject to change without notice.

B Basic operation

- ① Press  to start/stop the operation.

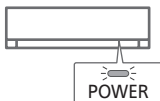

- When the unit is ON, **OFF** disappears from the remote control display.

- ② Press  to select the desired mode.



- ③ Press **TEMP UP**, **TEMP DOWN** to select the desired temperature.

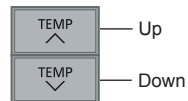

Selection range:
16.0 °C ~ 30.0 °C /
60 °F ~ 86 °F.

- Press  for approximately 10 seconds to show the temperature as °C or °F.

How to Use

Indicators

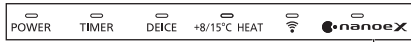

To adjust airflow direction



Upper direction

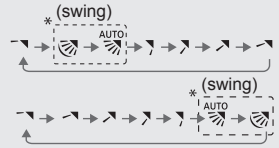

Upper direction:

• Do not adjust the flap by hand.

* For details operation, refer “To Learn More....”

Lateral direction:

• For lateral direction, it is manually adjustable as shown.



To adjust FAN SPEED and QUIET condition



FAN SPEED:

- When FAN AUTO is selected, the fan speed is adjusted automatically according to the operation mode.
- Select the lowest fan speed (■) to have a low noise operation.

QUIET:

- This operation reduces airflow noise.

To reach the desired temperature quickly



POWERFUL → (exit setting)

- This operation continues until it is cancelled by pressing again **POWERFUL** button or turn OFF the unit to stop this operation.

To use maintenance heating



- Maintain indoor temperature at 8.0/15.0°C. Fan switches to high fan speed automatically.
- This operation overwrite the operation mode and could be cancelled by pressing **MODE**.
- Defrost operation at outdoor unit will result in sudden cold air from indoor unit. Eliminate cold air with heat mode.

To connect to a network



- For Wireless LAN Module operation setup, please refer to Setup Instructions Manual.

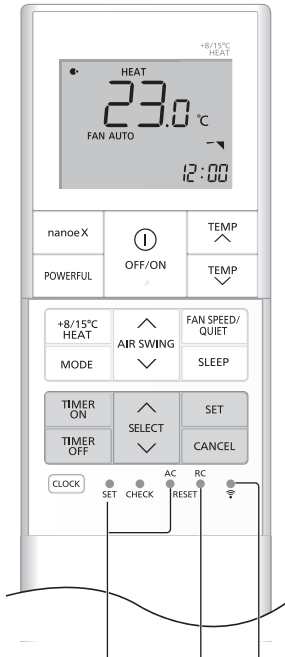

Not used in normal operation.

Press to turn the Wireless LAN feature ON or OFF.

Press to restore the remote control to default setting.

To maximise comfort while sleeping

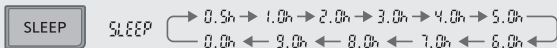

- This operation provides you with a comfortable environment while sleeping. It will automatically adjust the sleep temperature during the activation period.
- The indoor unit indicator will dim when this operation is activated. This is not applicable if the indicator brightness has been manually dimmed.
- This operation is incorporated with the activation timer (0.5, 1, 2, 3, 4, 5, 6, 7, 8 or 9 hours).
- This operation can be set together with timer. Sleep operation has the priority over OFF timer.
- This operation can be cancelled by pressing the respective button until the sleep timer reaches 0.0h.

To enjoy fresher and cleaner environment

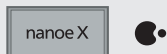

- This operation provides cleaner air, moisturises your skin and hair, and deodorises odours in the room.
- Press nanoe™X to activate this operation, either when the unit is ON or OFF. During nanoe™X individual operation, the fan speed will follow the remote control setting.
- If nanoe™X is activated before the unit is turned off, the nanoe™X operation will resume when the unit is turned on. This includes when TIMER ON is set.
- Press the button again to cancel.

To set the timer

You can set the timer to turn on and off the unit at 2 different preset time.

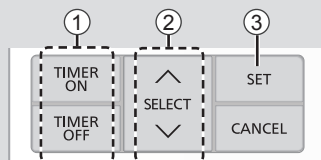

① Select **TIMER ON** or **TIMER OFF**.

- Each time pressed:

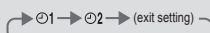

Example:
OFF at 22:00



② Set the time.



③ Confirm the setting.



- To cancel the timer, press **TIMER ON** or **TIMER OFF** to select the respective setting ① or ②, then press **CANCEL**.
- If the timer has been cancelled manually or due to power failure, you can restore the timer again. Press **TIMER ON** or **TIMER OFF** to select the respective setting ① or ②, then press **SET**.
- The nearest timer setting is displayed and will activate in sequence.
- The timer operation follows the clock setting on the remote control and will repeat daily when timer has been set. For clock setting, refer to Quick Guide.

Note



- Can be selected at the same time.
- Can be activated in all modes.

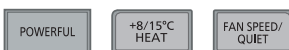

- Cannot be selected at the same time.

To Learn More...

Operation mode

- HEAT** : The POWER indicator blinks at the initial stage. The unit will take some time to warm up.
- If the HEAT mode system has been locked, and other operation mode is selected, the indoor unit stops and the POWER indicator blinks.
 - Unit may stop warm air supply for deice. The deice indicator ON during this operation.
- COOL** : Provides efficient comfort cooling to suit your needs.
- DRY** : Operates at low fan speed for a gentle cooling operation.
- FAN** : To circulate air in the room.
- AUTO** : The POWER indicator blinks at the initial stage.
The unit will select an operation mode every 10 minutes depending on the setting and room temperature.

Energy saving temperature setting

You may save energy when operating the unit within the recommended temperature range.

HEAT : 20.0 °C ~ 24.0 °C / 68 °F ~ 75 °F.

COOL : 26.0 °C ~ 28.0 °C / 79 °F ~ 82 °F.

Air flow direction

AUTO In COOL/DRY mode:



The horizontal flap swings up/down automatically.
Once the temperature is achieved, the horizontal flap is fixed at upper position.

In HEAT mode:

The horizontal flap fixed at the predetermined position.



In COOL/DRY mode:

The horizontal flap swings up/down automatically.

In HEAT mode:

The horizontal flap is fixed to upper position when discharge air temperature is cold.
The horizontal flap swings up-down automatically when discharge air temperature is warm.

Auto restart control

When power is resumed after a power failure, the operation will restart automatically with the last operation mode and airflow direction.

- This control is not applicable when TIMER is set.

Operating conditions

Use this air conditioner in the temperature range indicated in the table.

Temperature °C (°F)		Indoor		Outdoor	
		DBT	WBT	DBT	WBT
COOL	Max.	32 (89.6)	23 (73.4)	43 (109.4)	26 (78.8)
	Min.	16 (60.8)	11 (51.8)	-15 (5.0)	11 (51.8)
HEAT	Max.	30 (86.0)	-	24 (75.2)	18 (64.4)
	Min.	16 (60.8)	-	-25 (-13.0)	-
+8/15°C HEAT	Max.	15 (59.0)	-	-	-
	Min.	8 (46.4)	-	-25 (-13.0)	-

DBT : Dry bulb temperature, WBT : Wet bulb temperature

Cleaning the Air Conditioner

Cleaning has to be carried out at regular intervals to ensure the unit is at optimal performance. A dirty unit may cause malfunction and you may retrieve "H 99" error code. Consult an authorised dealer.

- Before cleaning, switch off the power supply and unplug the unit.
- Do not touch the aluminium fin as the sharp parts may cause injury.
- Do not use benzene, thinner or scouring powder.
- Use soap (≈ pH 7) or neutral household detergent only.
- Do not use water hotter than 40 °C / 104 °F.

Indoor unit

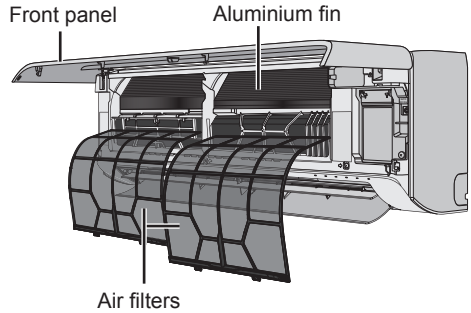

Indoor unit

Wipe the unit gently with a soft and dry cloth. The coils and fans should be cleaned periodically by an authorised dealer.



Air filters

Once every 2 weeks

- Wash/rinse the filters gently with water to avoid damaging the surface.
- Dry the filters thoroughly under a shade, away from fire or direct sunlight.
- Replace any damaged filters.



Outdoor unit

Clean the debris that surround the unit. Clear any blockage from the drain pipe.



Front panel

Wash gently and dry.

How to remove front panel

① Raise up.

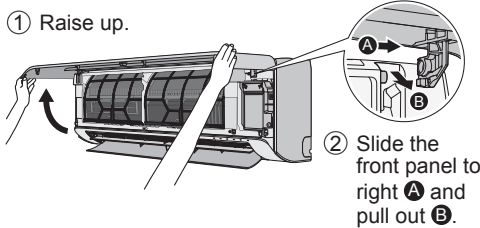

Remove air filter

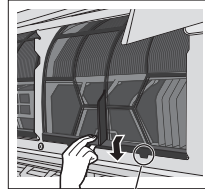

Remove from the unit

Attach air filter

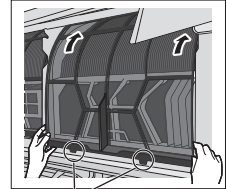

Insert into the unit

Close it securely

① Hold horizontally.

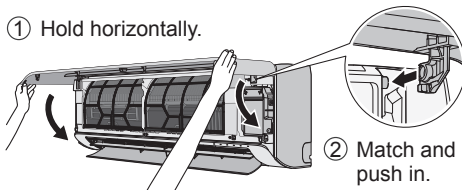

③ Close down.

④ Press both ends and center of the front panel.

Troubleshooting

The following symptoms do not indicate malfunction.

Symptom	Cause
POWER indicator blinks before the unit is switched on.	<ul style="list-style-type: none"> This is the preliminary step to prepare for the TIMER operation after it has been set. When Timer is set ON, the unit may start earlier (up to 35 minutes) before the actual set time to achieve the desired temperature on time.
POWER indicator blinks during HEAT mode with no warm air supply (and flap is closed).	<ul style="list-style-type: none"> The unit is in defrost mode (and AIR SWING has been set to AUTO).
POWER indicator blinks, then stops blinking during COOL/DRY mode.	<ul style="list-style-type: none"> The system has been locked to operate in HEAT mode only.
TIMER indicator is always ON.	<ul style="list-style-type: none"> When Timer has been set, the Timer setting repeats daily.
Operation is delayed a few minutes after restarting.	<ul style="list-style-type: none"> The delay is a protection to the unit's compressor.
Cooling/heating capacity is reduced during lowest fan speed setting.	<ul style="list-style-type: none"> The lowest fan speed is to have a low noise operation, so cooling/heating capacity may be reduced depending on the condition. Increase the fan speed to increase the capacity.
In COOL mode, when the room temperature reaches near the set temperature, the compressor stops, then the indoor unit fan speed reduced.	<ul style="list-style-type: none"> To prevent the room humidity rising. The indoor fan will resume running according to the set fan speed when room temperature increase.
Indoor fan stops occasionally during heating operation.	<ul style="list-style-type: none"> To avoid unintended cooling effect.
Indoor fan stops occasionally during automatic fan speed setting.	<ul style="list-style-type: none"> This is to help remove the surrounding odour.
Airflow continues even after operation has stopped.	<ul style="list-style-type: none"> To extract the remaining heat from the indoor unit (maximum 30 seconds).
During deice operation, flap is closed.	<ul style="list-style-type: none"> The AIR SWING is set to AUTO.
The room has a peculiar odour.	<ul style="list-style-type: none"> This may be due to damp smell emitted by the wall, carpet, furniture or clothing.
Cracking sound during operation.	<ul style="list-style-type: none"> Changes in temperature caused the unit to expand and contract.
Water flowing sound during operation.	<ul style="list-style-type: none"> Refrigerant flow inside the unit.
Mist emerges from indoor unit.	<ul style="list-style-type: none"> During cooling operation, the discharged cold air may condense to water vapour.
Outdoor unit emits water or steam.	<ul style="list-style-type: none"> During cooling operation, condensation occurs on cold pipes and the condensed water may drip from the outdoor unit. During heating operation, frost formed on the outdoor unit during deice cycle melts and is discharged as water or steam.
Discoloration of some plastic parts.	<ul style="list-style-type: none"> Discoloration is subjected to the types of materials used in plastic parts. It is accelerated when exposed to heat, sun light, UV light or environmental factors.
Soft buzzing sound from indoor unit during nanoe™X operation.	<ul style="list-style-type: none"> It is normal when the nanoe™X generator is working. If you are concerned about the sound, cancel the nanoe™X operation.
Wireless LAN indicator is ON when the unit is OFF.	<ul style="list-style-type: none"> The unit's wireless LAN connection with the router has been activated.

Check the following before calling for servicing.

Symptom	Check
Operation in HEAT/COOL mode is not working efficiently.	<ul style="list-style-type: none"> Set the temperature correctly. Close all doors and windows. Clean or replace the filters. Clear any obstruction at the air inlet and air outlet vents.
Noisy during operation.	<ul style="list-style-type: none"> Check if the unit has been installed at an incline. Close the front panel properly.
Remote control does not work. (Display is dim or transmission signal is weak.)	<ul style="list-style-type: none"> Insert the batteries correctly. Replace weak batteries.

Symptom	Check
The unit does not work.	<ul style="list-style-type: none"> • Check if the circuit breaker is tripped. • Check if timers have been set.
The unit does not receive the signal from the remote control.	<ul style="list-style-type: none"> • Make sure the receiver is not obstructed. • Certain fluorescent lights may interfere with the signal transmitter. Consult an authorised dealer.
The nanoe™X indicator at the indoor unit is not ON when nanoe™X is activated.	<ul style="list-style-type: none"> • Use the remote control to retrieve the error code and consult an authorised dealer.

When...

■ The remote control is missing or a malfunction has occurred

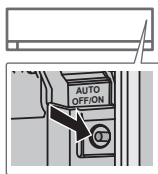

1. Raise the front panel.
2. Press AUTO OFF/ON once to use in AUTO mode.
3. Press AUTO OFF/ON hold for 5 seconds until you hear 1 beep, then release to use in forced COOL mode. (This operation shall be performed by service personnel)
4. Press AUTO OFF/ON hold for 8 seconds until you hear 2 beep, then release to use in forced HEAT mode. (This operation shall be performed by service personnel)
5. Press AUTO OFF/ON again to turn off the unit.

■ The indicators are too bright

- To dim or restore the indicators' brightness on the unit, press  on the remote for 5 seconds.

■ Conducting a seasonal inspection after extended period of non-use

- Check the batteries.
- Check that there is no obstruction around the air inlets and outlet vents.
- Use AUTO OFF/ON on the unit to select COOL or HEAT mode. For details, refer "The remote control is missing or a malfunction has occurred" above. After 15 minutes of operation, it is normal to have the following temperature difference between the air inlet and outlet vents:

COOL: $\geq 8^{\circ}\text{C} / 14.4^{\circ}\text{F}$ HEAT: $\geq 14^{\circ}\text{C} / 25.2^{\circ}\text{F}$

■ The units will be not used for an extended period

- Activate HEAT mode for 2~3 hours to remove any moisture left in the internal parts thoroughly. This is to prevent mould growth.
- Turn off the power supply and unplug the unit.
- Remove the batteries from the remote control.

NON SERVICEABLE CRITERIAS

TURN OFF THE POWER SUPPLY AND UNPLUG THE UNIT. Then consult an authorised dealer in the following conditions:

- Abnormal noise during operation.
- Water/foreign particles have entered the remote control.
- Water is leaking from the indoor unit.
- The circuit breaker switches off frequently.
- The power cord becomes unnaturally warm.
- The switches or buttons are not functioning properly.

Troubleshooting

How to retrieve error codes

If the unit stops and the TIMER indicator blinks, use the remote control to retrieve the error code.

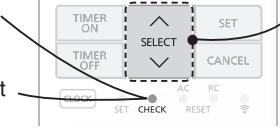
- ① Press for 5 seconds
 - ② Press until you hear beep sound, then write down the error code
 - ③ Press for 5 seconds to quit checking
 - ④ Turn the unit off and inform the error code to an authorised dealer.
- 

• For certain errors, you may restart the unit for limited operation if there are 4 beeps when operation starts.

Diagnostic display	Abnormality/Protection control
H 00	No memory of failure
H 11	Indoor/outdoor abnormal communication
H 12	Indoor unit capacity unmatched
H 14	Indoor intake air temperature sensor abnormality
H 15	Outdoor compressor temperature sensor abnormality
H 16	Outdoor current transformer (CT) abnormality
H 17	Outdoor suction temperature sensor abnormality
H 19	Indoor fan motor mechanism lock
H 21	Indoor float switch operation abnormality
H 23	Indoor heat exchanger temperature sensor 1 abnormality
H 24	Indoor heat exchanger temperature sensor 2 abnormality
H 25	Indoor ion device abnormality
H 26	Minus ION abnormality
H 27	Outdoor air temperature sensor abnormality
H 28	Outdoor heat exchanger temperature sensor 1 abnormality
H 30	Outdoor discharge pipe temperature sensor abnormality
H 31	Abnormal swimming pool sensor
H 32	Outdoor heat exchanger temperature sensor 2 abnormality
H 33	Indoor/outdoor misconnection abnormality
H 34	Outdoor heat sink temperature sensor abnormality
H 35	Indoor/outdoor water adverse current abnormality
H 36	Outdoor gas pipe temperature sensor abnormality
H 37	Outdoor liquid pipe temperature sensor abnormality
H 38	Indoor/outdoor mismatch (brand code)
H 39	Abnormal indoor operating unit or standby units

Diagnostic display	Abnormality/Protection control
H 41	Abnormal wiring or piping connection
H 50	Ventilation fan motor locked
H 51	Ventilation fan motor locked
H 52	Left-right limit switch fixing abnormality
H 58	Indoor gas sensor abnormality
H 59	Eco sensor abnormality
H 64	Outdoor high pressure sensor abnormality
H 67	nanoe abnormality
H 70	Light sensor abnormality
H 71	DC cooling fan inside control board abnormality
H 72	Abnormality tank temperature sensor
H 85	Abnormal communication between indoor & wireless LAN module
H 97	Outdoor fan motor mechanism lock
H 98	Indoor high pressure protection
H 99	Indoor operating unit freeze protection
F 11	4-way valve switching abnormality
F 16	Total running current protection
F 17	Indoor standby units freezing abnormality
F 18	Dry circuit blocked abnormality
F 87	Control box overheat protection
F 90	Power factor correction (PFC) circuit protection
F 91	Refrigeration cycle abnormality
F 93	Outdoor compressor abnormal revolution
F 94	Compressor discharge pressure overshoot protection
F 95	Outdoor cooling high pressure protection
F 96	Power transistor module overheating protection
F 97	Compressor overheating protection
F 98	Total running current protection
F 99	Outdoor direct current (DC) peak detection

En ny inbyggd nätverksadapter som du kan styra din värmepump med från var som helst.

Använd fjärrkontroll inom 8 m från inomhusenhetens mottagare.

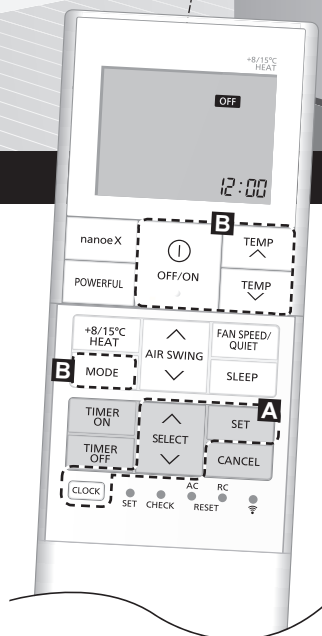

Snabbguide

Sätta i batterier

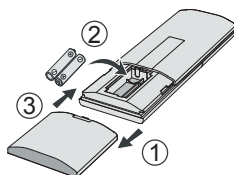

- ① Dra loss bakstycket på fjärrkontrollen
- ② Sätt i batterier av typen AAA eller R03 (kan användas ~ 1 år)
- ③ Stäng locket

A Klockinställning



- ① Tryck på **CLOCK**, och tryck sedan på **SELECT** för att ställa in tiden.
 - Tryck ner **CLOCK** i cirka 5 sekunder för att visa tiden i 12-timmars- (F.M./E.M.) eller 24-timmarsformat.
- ② Tryck **SET** för att bekräfta.

Tack för ditt köp av Panasonic luftkonditionering.

Innehållsförteckning

Hur den används	14-15
Läs mer... ..	16
Rengöra luftkonditioneraren ...	17
Problemlösning	18-20

Tillbehör

- Fjärrkontroll
- AAA eller R03 batterier × 2
- Hållare för fjärrkontroll
- Skruvar för fjärrkontrollens hållare × 2

Bilderna i denna skötselanvisning är endast illustrativa och kan därför skilja sig från den faktiska modellen. Förändringar kan göras utan föregående meddelande.

B Grundläggande användning

- ① Tryck på  för att starta/stoppa användningen.

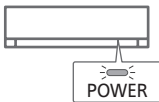



- När enheten är PÅ, försvinner **OFF** från fjärrkontrollens display.

- ② Tryck på  för att välja önskat läge.

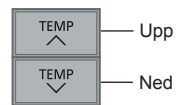

- ③ Tryck på **TEMP UP**, **TEMP DOWN** för att välja önskad temperatur.



- Valområde:
16,0 °C ~ 30,0 °C /
60 °F ~ 86 °F.
- Tryck ner  i ungefär 10 sekunder för att visa temperaturen i °C eller °F.

Hur den används

Lampor

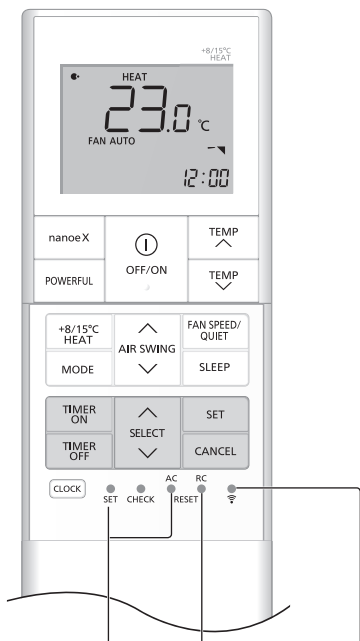
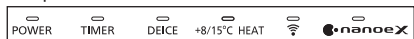

Används ej i normal drift.

Tryck för att återställa fjärrkontrollen till standardinställning.

Tryck för att sätta PÅ eller stänga AV den trådlösa LAN-funktionen.

Justera luftflödets riktning



Övre riktning

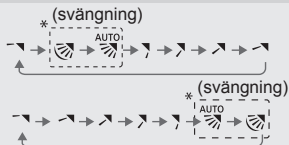

Övre riktning:

- Justera inte luckan för hand.
- * För detaljer kring driften, se "Läs mer..."

Lateral riktning:

- För sidoriiktning är den manuellt justerbar såsom visas.



För att justera läget FAN SPEED (FLÄKTHASTIGHET) och QUIET (TYST)



FAN SPEED:

- När FAN AUTO väljs justeras fläckhastigheten automatiskt efter driftläget.
- Välj den lägsta fläckhastigheten (a) för att få ett lågt driftljud.

QUIET:

- Denna funktion reducerar luftflödesoljud.

För att nå den önskade temperaturen snabbt

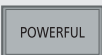

POWERFUL → (utgångs-inställning)

- Denna operation pågår tills den avbryts genom att man på nytt trycker på knappen POWERFUL eller stänger AV/OFF enheten för att stoppa operationen.

Underhållsvärme



15.0°C

8.0°C

- Bibehåll inomhustemperaturen vid 8,0/15,0°C. Fläkten växlar till hög fläckhastighet automatiskt.
- Denna funktion ändrar användarläget och kan raderas genom att MODE trycks ner.
- Avfrostning vid utomhusenheten kan resultera i plötslig kall luft från inomhusenheten. Eliminera kall luft med uppvärmningsläget.

För att ansluta till ett nätverk



- För inställning av trådlös LAN-moduldrift, se instruktionshandboken för inställningar.

För att maximera komforten medan du sover

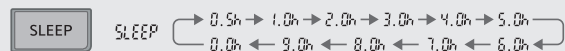

- Med denna drift får du en komfortabel omgivning medan du sover. Den justerar automatiskt sömnmönstertemperaturen under aktiveringsperioden.
- Inomhusenhetssignalen dämpas när denna drift är aktiverad. Detta är inte tillämpligt om signalens ljusstyrka har dämpats manuellt.
- Denna drift finns med i aktiveringstimeren (0,5, 1, 2, 3, 4, 5, 6, 7, 8 eller 9 timmar).
- Denna drift kan ställas in tillsammans med timer. Sömndrift har prioritet över OFF-timer.
- Denna drift kan avbrytas genom att trycka på respektive knapp tills sömntimern når 0,0h.

För att få en fräschare och renare omgivning

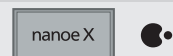

- Denna drift ger renare luft, fuktar din hud och ditt hår, och tar bort lukter i rummet.
- Tryck på nanoe™X för att aktivera denna drift, antingen när enheten är PÅ eller AV. Under individuell nanoe™X-drift följer fläkthastigheten fjärrkontrollinställningen.
- Om nanoe™X aktiveras innan enheten stängs av återupptas nanoe™X-driften när enheten sätts på. Detta inkluderar när TIMER ON är inställt.
- Tryck på knappen igen för att avbryta.

Ställa in timern

Du kan ställa in timern till att sätta på och stänga av enheten vid 2 olika förinställda tider.

1 **Välj TIMER ON eller TIMER OFF.**
• Vid varje tryckning:
(utgångsinställning)

2 **Ställa in tiden.**

3 **Bekräfta inställningen.**

Exempel:
OFF kl 22:00

- För att avbryta timern, tryck på **TIMER ON** eller **TIMER OFF** för att välja inställningen ① respektive ②, och tryck sedan på **CANCEL**.
- Om timern har avbrutits manuellt eller pga. strömavbrott kan du återställa timern igen. Tryck på **TIMER ON** eller **TIMER OFF** för att välja inställningen ① respektive ②, och tryck sedan på **SET**.
- Den närmaste timerinställningen visas och aktiveras i följd.
- Timerdriften följer klockinställningen på fjärrkontrollen och kommer att upprepas dagligen när timern har ställts in. För klockinställning, se Snabbguide.

Obs

, ,	, ,
<ul style="list-style-type: none"> • Kan väljas samtidigt. • Kan aktiveras i alla lägen. 	<ul style="list-style-type: none"> • Kan inte väljas samtidigt.

Läs mer...

Driftsläge

- VÄRME** : POWER-lampan blinkar under den inledande delen. Det kommer att ta lite tid för enheten att värma upp.
- Om VÄRME-lägesystem låsts, och om annat driftläge väljs, stoppar inomhusenheten och POWER-lampan blinkar.
 - Enheten kanske stoppar varmluftstillförseln för avisningen. Avisningsindikatorn är PÅ under denna funktion.
- KYLA** : Tillhandahåller effektiv komfortabel kylning för att passa dina behov.
- DRY** : Arbetar med låg fläkthastighet för en mild nedkylning.
- FAN** : För att få luften att cirkulera i rummet.
- AUTO** : POWER-lampan blinkar under den inledande delen.
Enheten väljer ett driftläge var 10 minut beroende på inställningen och rumstemperaturen.

Temperaturinställning för energibesparing

Du kan spara el när enheten drivs inom det rekommenderade temperaturområdet.

VÄRME : 20,0 °C ~ 24,0 °C / 68 °F ~ 75 °F.

KYLA: 26,0 °C ~ 28,0 °C / 79 °F ~ 82 °F.

Luftflödesriktning

AUTO I läget KYLA/DRY:



Den horisontella klaffen svänger upp/ner automatiskt.
När temperaturen nåtts låses den horisontella klaffen i övre läge.

I läget VÄRME:

Den horisontella klaffen låst i det förbestämda läget.



I läget KYLA/DRY:

Den horisontella klaffen svänger upp/ner automatiskt.

I läget VÄRME:

Den horisontella klaffen är låst i övre läge när den utsläppta luftens temperatur är kall.

Den horisontella klaffen svänger upp-ner automatiskt när den utsläppta luftens temperatur är varm.

Kontroll automatisk omstart

När strömmen sätts på igen efter ett strömavbrott startar driften om automatiskt med senaste driftläget och luftflödesriktningen.

- Denna kontroll fungerar inte när TIMERN är konfigurerad.

Driftsförhållanden

Använd denna luftkonditionering inom det temperaturområde som har angetts i tabellen.

Temperatur °C (°F)		Inomhus		Utomhus	
		DBT	WBT	DBT	WBT
KYLA	Max.	32 (89,6)	23 (73,4)	43 (109,4)	26 (78,8)
	Min.	16 (60,8)	11 (51,8)	-15 (5,0)	11 (51,8)
VÄRME	Max.	30 (86,0)	-	24 (75,2)	18 (64,4)
	Min.	16 (60,8)	-	-25 (-13,0)	-
+8/15°C VÄRME	Max.	15 (59,0)	-	-	-
	Min.	8 (46,4)	-	-25 (-13,0)	-

DBT : Torr temperatur, WBT : Våt temperatur

Rengöra luftkonditioneraren

Rengöring måste utföras med jämna mellanrum för att säkra att enheten håller optimal prestanda. På en smutsig enhet kan tekniska fel uppstå och du kan få felkoden "H99" hämtad. Rådgör med en auktoriserad återförsäljare.

- Innan du rengör, slå ifrån strömmen och koppla ur enheten.
- Rör ej aluminiumflänsen eftersom de vassa delarna kan orsaka skada.
- Använd inte bensin, thinner eller skurpulver.
- Använd tvål (≈ pH 7) eller neutrala hushållsrengöringsmedel endast.
- Använd inte varmare vatten än 40 °C / 104 °F.

Inomhusdel

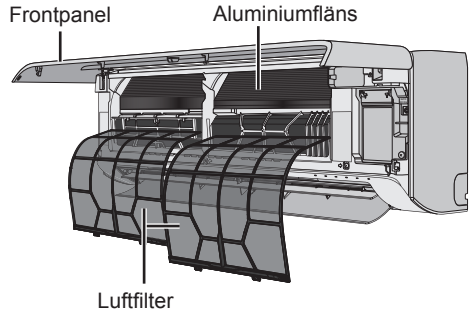

Inomhusdel

Torka försiktigt med en torr och mjuk trasa. Spolar och fläktar ska rengöras regelbundet av auktoriserad återförsäljare.



Utomhusdelen

Rengör från skräp som befinner sig runt enheten. Rensa bort allt som blockerar från avloppsröret.



Frontpanel

Rengör varsamt och låt torka.
Hur du avlägsnar frontpanelen

- ① Lyft uppåt.

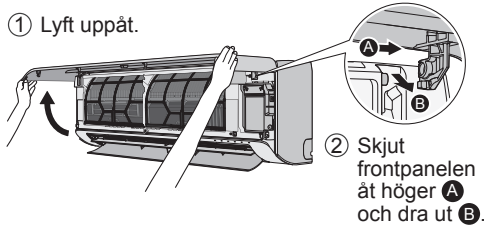

Stäng den ordentligt

- ① Håll horisontellt.

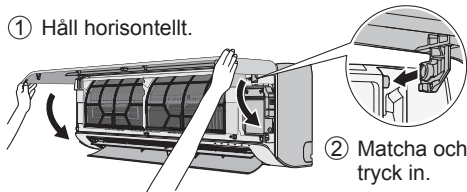

- ③ Stäng.
- ④ Tryck på båda ändarna och på mitten av frontpanelen.

Luftfilter

En gång varannan vecka



- Tvätta/skölj filtren försiktigt med vatten för att undvika att skada ytan.
- Torka filtren noggrant i skuggan, borta från eld eller direkt solljus.
- Byt ut filtret om det är skadat.

Ta bort luftfilter

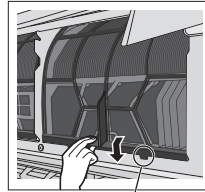

Avlägsna från enheten

Sätt fast luftfilter

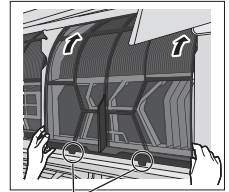

För in i enheten

Problemlösning

Följande yttringar är ej tecken på tekniska fel.

Yttring	Orsak
POWER-indikeringen blinkar innan enheten startar.	<ul style="list-style-type: none"> • Detta utgör ett förberedande steg för TIMER-driften efter att den har ställts in. • När timern är satt i läget ON, kan enheten starta tidigare (upp till 35 minuter) före den faktiska inställda tiden för att kunna nå den önskade temperaturen till den inställda tiden.
POWER-lampan blinkar under läget VÄRME utan varmluftstillförsel (och klaffen stängs).	<ul style="list-style-type: none"> • Enheten är i avfrosthingsläge (och AIR SWING har ställts in till AUTO).
POWER-lampan blinkar och slutar sedan blinka när COOL/DRY-läge (KYLA/TORRT) är i drift.	<ul style="list-style-type: none"> • Systemet har låsts för att drivas i läget HEAT (VÄRME) endast.
TIMER-indikeringen är alltid PÅ.	<ul style="list-style-type: none"> • När timer har ställts in upprepas timerinställningen dagligen.
Driften fördröjs några minuter efter återstart.	<ul style="list-style-type: none"> • Fördröjningen utgör ett skydd för enhetens kompressor.
Kylnings-/uppvärmningskapaciteten är minskad under lägsta fläkthastighetsinställningen.	<ul style="list-style-type: none"> • Den lägsta fläkthastigheten är till för att ge en drift med lågt oljud, så kylnings-/uppvärmningskapaciteten kan vara minskad beroende på förhållandena. Hög fläkthastigheten för att höja kapaciteten.
I läget COOL (VÄRME) stoppar kompressorn när rumstemperaturen när nära den inställda temperaturen, och inomhusenhetens fläkthastighet minskar då.	<ul style="list-style-type: none"> • För att förhindra att rumsfuktigheten stiger. Inomhusfläkten kommer att börja drivas igen enligt den inställda fläkthastigheten när rumstemperaturen stiger.
Fläkten i inomhusdelen stannar tillfälligt vid uppvärmning.	<ul style="list-style-type: none"> • För att undvika kallras under avfrosthing.
Fläkten i inomhusdelen stannar tillfälligt vid automatisk fläkthastighet.	<ul style="list-style-type: none"> • Detta hjälper till att avlägsna omgivande lukt.
Luffflödet fortsätter även efter att användningen stoppats.	<ul style="list-style-type: none"> • För att släppa ut den återstående värmen från inomhusenheten (max 30 sekunder).
Under avisningsfunktionen, är bladet stängt.	<ul style="list-style-type: none"> • LUFTRIKTNING är inställd på AUTO.
Rummet har en speciell lukt.	<ul style="list-style-type: none"> • Detta kan bero på en fuktig lukt som avges från väggen, mattan, möblerna eller textilier.
Knakande ljud vid drift.	<ul style="list-style-type: none"> • Ändringar i temperatur resulterade i att enheten utvidgades och drogs samman.
Låter som rinnande vatten under drift.	<ul style="list-style-type: none"> • Flöde av kylmedel inuti enheten.
Dimma kommer ur inomhusdelen.	<ul style="list-style-type: none"> • Under kylningsdriften kan den utsläppta kalla luften kondensera till vattenånga.
Utomhusenheten avger vatten eller ånga.	<ul style="list-style-type: none"> • Under kylningsdriften förekommer kondensation på kalla rör och det kondenserade vattnet kan droppa från utomhusenheten. • Under uppvärmningsdriften smälter frost som bildats på utomhusenheten under avisningscykeln och släpps ut som vatten eller ånga.
Missfärgning av vissa plastdelar.	<ul style="list-style-type: none"> • Missfärgning drabbar de materialtyper som används i plastdelar. Detta påskyndas vid utsättning för värme, solljus, UV-ljus, eller miljöfaktorer.
Mjukt surrande ljud från inomhusenheten under nanoe™X-drift.	<ul style="list-style-type: none"> • Detta är normalt när nanoe™X-generatorn är igång. Om du upplever problem med ljudet, avbryt nanoe™X-driften.
Trådlös LAN-lampa är PÅ när enheten är AV.	<ul style="list-style-type: none"> • Enhetens trådlösa LAN-anslutning med routern har aktiverats.

Kontrollera följande innan du ringer för att få hjälp.

Yttring	Kontrollera
Drift i läget VÄRME/KYLA fungerar inte effektivt.	<ul style="list-style-type: none"> • Ställ in temperaturen korrekt. • Stäng alla dörrar och fönster. • Rengör eller byt ut filtren. • Ta bort eventuella hinder vid öppningarna för luftintag och luftutsläpp.
Det hörs oljud under drift.	<ul style="list-style-type: none"> • Kolla ifall enheten installerats med en lutning. • Stäng frontpanelen ordentligt.
Fjärrkontrollen fungerar inte. (Displayen är svag eller sändningssignalen är svag.)	<ul style="list-style-type: none"> • Sätt in batterierna korrekt. • Byt ut svaga batterier.

Yttring	Kontrollera
Enheten fungerar inte.	<ul style="list-style-type: none"> • Kolla ifall strömbrytaren är fränslagen. • Kolla ifall timern har ställts in.
Enheten tar ej emot signal från fjärrkontrollen.	<ul style="list-style-type: none"> • Se till så att mottagaren ej är är skydd bakom något. • Vissa fluorescerande ljus kan störa signalen. Rådgor med en auktoriserad återförsäljare.
nanoe™X-lampan på inomhusenheten är inte PÅ när nanoe™X är aktiverat.	<ul style="list-style-type: none"> • Använd fjärrkontrollen för att hämta felkod och rådfråga auktoriserad återförsäljare.

När ...

■ Fjärrkontrollen saknas eller ett fel har inträffat

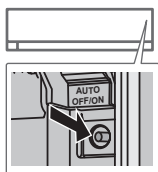

1. Lyft frontpanelen.
2. Tryck på AUTO OFF/ON en gång för att använda i AUTO-läge.
3. Tryck ner AUTO OFF/ON i 5 sekunder tills du hör 1 signal, och släpp sedan för att använda i forcerat COOL (KYLA)-läge. (Denna funktion ska utföras av servicepersonal)
4. Tryck ner AUTO OFF/ON i 8 sekunder tills du hör 2 signaler, och släpp sedan för att använda i forcerat HEAT (VÄRME)-läge. (Denna funktion ska utföras av servicepersonal)
5. Tryck på AUTO OFF/ON igen för att stänga av enheten.

■ Indikatorerna lyser för starkt

- För att dämpa eller återställa lampornas styrka på enheten, tryck ner  på fjärrkontrollen i 5 sekunder.

■ Utföra en säsongundersökning efter en längre period utan användning

- Kontrollera batterierna.
- Kontrollera så att öppningarna för luftintag och luftutgång inte hindras av något.
- Använd AUTO OFF/ON på enheten för att välja läget COOL (KYLA) eller HEAT (VÄRME). För närmare detaljer, se "Fjärrkontrollen saknas eller ett tekniskt fel har uppstått" ovan. Efter 15 minuters drift är det normalt att ha följande temperaturskillnad mellan luftinloppen och luftutsläppen:

KYLA: $\geq 8\text{ }^{\circ}\text{C} / 14,4\text{ }^{\circ}\text{F}$ VÄRME: $\geq 14\text{ }^{\circ}\text{C} / 25,2\text{ }^{\circ}\text{F}$

■ Enheterna kommer inte att användas under en längre period

- Aktivera HEAT (VÄRME)-läget i 2-3 timmar för att avlägsna kvarvarande fukt i de interna delarna noggrant. Detta för att förhindra mögeltillväxt.
- Slå ifrån strömmen och koppla ur enheten.
- Avlägsna batterierna från fjärrkontrollen.

EJ FUNKTIONSDUGLIGA KRITERIER

SLÅ IFRÅN STRÖMMEN OCH KOPPLA UR ENHETEN. Rådfråga sedan en auktoriserad återförsäljare under följande omständigheter:

- Onormalt buller under drift.
- Vatten/främmande partiklar har trätt in i fjärrkontrollen.
- Vatten läcker från inomhusenheten.
- Strömbrytaren stängs ofta av.
- Elkabeln överhettas.
- Brytare eller knappar fungerar inte korrekt.

Problemlösning

Hur man hämtar felkoder

Om enheten stannar och timerindikatorn blinkar, använd fjärrkontrollen för att hämta felkoden.

① Tryck i 5 sekunder

③ Tryck i 5 sekunder för att avsluta kontrollen

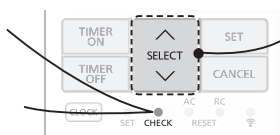

② Tryck tills du hör ett pip ljud, skriv sedan ner felkoden

④ Stäng av enheten och meddela felkoden till en auktoriserad återförsäljare.

• För vissa fel kan du starta om enheten för begränsad användning om det är fyra pip när driften startar.

Diagnostisk display	Abnormitets-/skyddskontroll
H 00	Inget minne av fel
H 11	Kommunikation inomhus/utomhus onormal
H 12	Inomhusenhets kapacitet ej avstämd
H 14	Insugsluftens lufttemperatursensor för inomhus onormal
H 15	Utomhuskompressorns temperatursensor onormal
H 16	Strömtransformator (CT) utomhus onormal
H 17	Onormalt tillstånd hos temperaturgivaren för insuget utomhus
H 19	Mekanism för fläktmotor inomhus låst
H 21	Onormalt tillstånd i driften av flödesbrytaren inomhus
H 23	Inomhusvärmväxlarens temperatursensor 1 abnormitet
H 24	Inomhusvärmväxlarens temperatursensor 2 abnormiteter
H 25	Jonenheter inomhus onormal
H 26	Onormalt tillstånd hos negativa joner
H 27	Lufttemperatursensor för utomhus onormal
H 28	Utomhusvärmväxlarens temperatursensor 1 onormal
H 30	Temperatursensor för utloppsrör utomhus onormal
H 31	Onormalt tillstånd hos poolgivare
H 32	Utomhusvärmväxlarens temperatursensor 2 abnormiteter
H 33	Felkoppling inomhus/utomhus onormal
H 34	Utomhuskylflänsens temperatursensor onormal
H 35	Onormalt tillstånd hos negativ vattenström inomhus/utomhus
H 36	Gasledning utomhus temperatursensor onormal
H 37	Vätskerör utomhus temperatursensor onormal
H 38	Inomhus/utomhus missanpassning (varumärkeskod)
H 39	Onormal manövrerings- eller reservenhet inomhus

Diagnostisk display	Abnormitets-/skyddskontroll
H 41	Onormal elektrisk ledning- eller rörledningsanslutning
H 50	Ventilationsfläktmotor last
H 51	Ventilationsfläktmotor last
H 52	Onormalt tillstånd hos fästning av höger/vänster ändlägesbrytare
H 58	Onormalt tillstånd hos gassensor inomhus
H 59	Eco-sensor onormal
H 64	Högtrycksgivare utomhus onormal
H 67	Onormalt tillstånd hos nanoe
H 70	Ljussensor onormal
H 71	Onormalt tillstånd hos det inbyggda styrkortet i DC-kylfläkten
H 72	Onormalt tillstånd hos tanktemperaturgivare
H 85	Onormal kommunikation mellan inomhusmodul och trådlös nätverksmodul
H 97	Mekanism för fläktmotor utomhus låst
H 98	Högtrycksskydd inomhus
H 99	Frostskydd för manövreringsenhet inomhus
F 11	4-vägsventil omkoppling onormal
F 16	Överströmsskydd
F 17	Reservenheter inomhus infrysning onormal
F 18	Onormalt tillstånd hos blockerad torr krets
F 87	Överhettningsskydd för kontrollbox
F 90	Kretsskydd för effektfaktorkorrigerig (PFC)
F 91	Kylcykel onormal
F 93	Utomhuskompressor, onormal rotation
F 94	Överskridande skydd för kompressorurladdningstryck
F 95	Högtrycksskydd utomhuskylning
F 96	Överhettningsskydd för effektransistormodul
F 97	Överhettningsskydd för kompressor
F 98	Överströmsskydd
F 99	Toppdetektering likström (DC) utomhus

* Det kan hända att vissa felkoder inte gäller för din modell. Kontakta en auktoriserad återförsäljare för mer information.

En ny innebygget nettverksadapter som gjør at du kan styre varmepumpen fra hvor som helst.

Bruk fjernkontrollen innen 8 m fra fjernkontrollmottakeren på innendørsenheten.

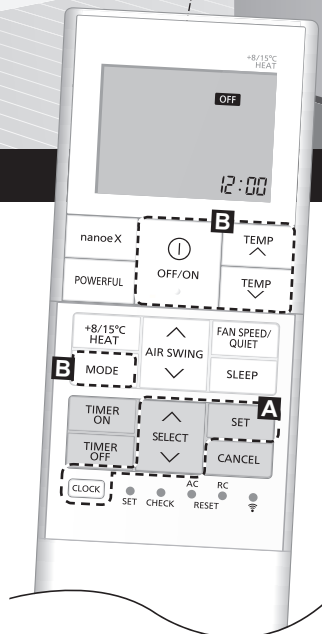

Hurtigguide

Sette inn batteriene

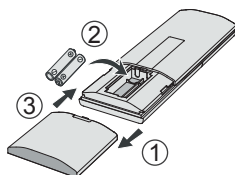

- ① Trekk ut bakdekslet på fjernkontrollen
- ② Sett inn batterier type AAA eller R03 (kan brukes ~ 1 år)
- ③ Lukk dekslet

A Klokkeinnstilling



- ① Trykk på **CLOCK** og deretter **SELECT** for å stille inn tiden.
 - Trykk **CLOCK** i omtrent 5 sekunder for å vise tiden som 12 timer (am/pm) eller 24 timer.
- ② Trykk **SET** for å bekrefte.

Takk for at du har kjøpt dette klimaanlegget fra Panasonic.

Innholdsfortegnelse

Slik bruker du	24-25
For å lære mer	26
Rengjøring av klimaanlegget	27
Feilsøking	28-30

Tilbehør

- Fjernkontroll
- AAA- eller R03-batterier × 2
- Fjernkontrollholder
- Skruer for fjernkontrollholder × 2

Illustrasjonene i denne veiledningen er kun ment som eksempler, og kan variere i forhold til den reelle enheten. De kan endres uten foregående varsel.

B Grunnleggende bruk

- ① Trykk på  å starte/stoppe funksjonen.

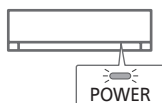

- Når enheten er PÅ, forsvinner **OFF** fra fjernkontrolldisplayet.

- ② Trykk på  for å velge ønsket modus.



- ③ Trykk på **TEMP OPP**, **TEMP NED** for å velge ønsket temperatur.

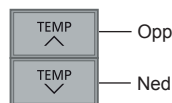

Utvalgsområde:
16,0 °C ~ 30,0 °C /
60 °F ~ 86 °F.

- Trykk  i omtrent 10 sekunder for å veksle temperaturvisningen til °C eller °F.

Slik bruker du

Indikatorer

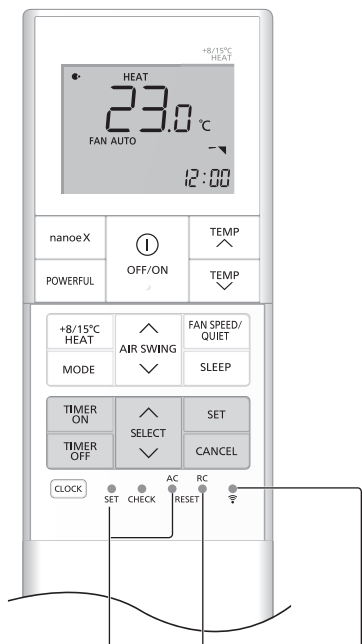
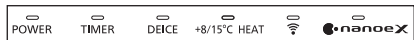

Brukes ikke i normal drift.

Trykk for å gjenopprette fjernkontrollen til standardinnstilling.

Trykk for å slå trådløs LAN-funksjon PÅ og AV.

Justere luftstrømretning



Øvre retning

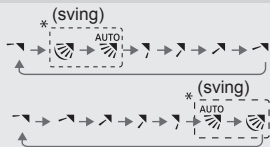

Øvre retning:

- Ikke juster klaffen for hånd.
- * Se "For å lære mer ..." for detaljer vedrørende drift.

Sideretning:

- For den laterale retning kan det justeres manuelt som vist.



For å justere FAN SPEED (VIFTEHASTIGHET) og tilstanden QUIET (ROLIG)



FAN SPEED:

- Når AUTO-VIFTE er valgt, justeres viftehastigheten automatisk i henhold til driftsmodus.
- Velg den laveste viftehastigheten (■) for å få drift med lav støy.

QUIET:

- Denne operasjonen reduserer lyden av luftstrømmen.

For å nå den ønskede temperaturen raskt



POWERFUL → (innstillingen for avkjøling)

- Denne funksjonen fortsetter inntil den avbrytes ved å trykke på knappen POWERFUL igjen eller slå enheten AV for å stoppe funksjonen.

Vedlikeholdsvarme



15.0°C

8.0°C

- Opprettholde innendørstemperaturen ved 8,0/15,0°C. Viften skifter til høy fart automatisk.
- Denne operasjonen overskriver driftsmodus og kan annulleres med å trykke på MODE.
- Avrimingsoperasjonen ved utendørsenheten kan resultere i plutselig kaldluft fra innendørsenheten. Eliminer kaldluft med varmemodus.

For å koble til et nettverk



- For å sette opp trådløs LAN-moduldrift, se instruksjonsboken for oppsett.

For å maksimere komforten under søvn

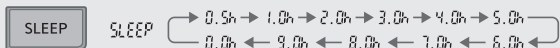

- Denne funksjonen gir deg et komfortabelt sovemiljø. Den justerer sovemønster temperaturen automatisk i aktiveringsperioden.
- Indikatoren for innendørsensheten dimmes når denne operasjonen er aktivert. Dette gjelder ikke dersom lysstyrken i indikatoren er dimmet manuelt.
- Denne operasjonen er innebygget i aktiverings-timeren (0,5, 1, 2, 3, 4, 5, 6, 7, 8 eller 9 timer).
- Denne operasjonen kan innstilles sammen med en timer. Sovedrift er prioritert foran AV-timer.
- Denne operasjonen kan avbrytes ved å trykke på respektive knapp inntil sove-timeren når 0,0 t.

For å ha glede av et friskere og renere miljø

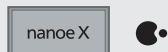

- Denne operasjonen leverer friskere luft, fukter hud og hår, og nøytraliserer lukter i rommet.
- Trykk nanoe™ X for å aktivere denne funksjonen, uansett om enheten er PÅ eller AV. Under individuell nanoe™ X-drift vil viftehastigheten følge innstillingen på fjernkontrollen.
- Hvis nanoe™ X aktiveres før enheten slås av, vil nanoe™ X-driften gjenopptas når enheten slås på. Dette gjelder også når TIMER ON er innstilt.
- Trykk på knappen igjen for å avbryte.

Stille inn tidsur

Du kan stille tidsstyringen til å slå enheten på og av ved 2 forskjellige forhåndsinnstilte tider.

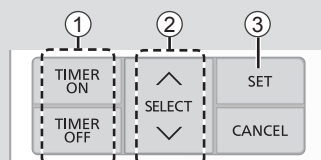

① **Velg TIMER ON eller TIMER OFF.** Eksempel: AV kl. 22:00

- Hver gang den trykkes:
 - ① → ② → (innstillingen for avkjørelse)



② **Still inn tiden.**



③ **Bekreft innstillingen.**

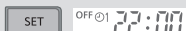

- For å avbryte tidsstyringen trykkes **TIMER ON** eller **TIMER OFF** for å velge den aktuelle innstillingen ① eller ②, trykk deretter **CANCEL**.
- Hvis tidsstyringen er avbrutt manuelt eller på grunn av strømfeil, kan du gjenopprette tidsstyringen igjen. Trykk **TIMER ON** eller **TIMER OFF** for å velge den aktuelle innstillingen ① eller ②, trykk deretter **SET**.
- Den nærmeste tidsstyringsinnstillingen vises og vil aktiveres i sekvens.
- Tidsstyringsdriften følger klokkeinnstillingen på fjernkontrollen og gjentas daglig når tidsstyringen er innstilt. For innstilling av klokken, se Hurtigveiledning.

Merknad



- Kan velges samtidig.
- Kan aktiveres i alle moduser.



- Kan ikke velges samtidig.

For å lære mer...

Operasjonsmodus

- VARME** : STRØM-indikatoren blinker ved oppstarten. Det tar litt tid å varme opp enheten.
- Hvis VARME-modusystemet er låst og det velges en annen driftsmodus, vil innendørsenheten stoppe og STRØM-indikatoren blinker.
 - Enheten vil stanse tilførsel av varmluft ved avising. Avisingsindikatoren viser ON.
- KJØLIG** : Sørger for tilstrekkelig avkjøling for dine behov.
- TØRR** : Opererer med lav viftehastighet for å gi en forsiktig kjøleoperasjon.
- VIFTE** : Sirkulere luften i rommet.
- AUTO** : STRØM-indikatoren blinker ved oppstarten.
Enheten velger en driftsmodus hvert 10. minutt i henhold til innstilling og romtemperatur.

Energisparende temperaturinnstilling

Du kan lagre energi når enheten opereres innenfor anbefalt temperaturområde.

VARME : 20,0 °C ~ 24,0 °C / 68 °F ~ 75 °F.

KJØLIG: 26,0 °C ~ 28,0 °C / 79 °F ~ 82 °F.

Luftstrømretning

AUTO Når du velger **KJØLIG/TØRR-modus**:



Den horisontale klaffen svinger automatisk opp/ned.

Så snart temperaturen er nådd festes den horisontale klaffen i øvre posisjon.

Når du velger VARME-modus:

Den horisontale klaffen er festet i den forhåndsbestemte posisjonen.



Når du velger KJØLIG/TØRR-modus:

Den horisontale klaffen svinger automatisk opp/ned.

Når du velger VARME-modus:

Den horisontale klaffen er fast i øvre posisjon når temperaturen i utslippsluften er kald.

Den horisontale svinger automatisk opp/ned når temperaturen i utslippsluften er varm.

Automatisk omstartskontroll

Når strømmen er gjenopptatt etter en strømfeil, vil driften starte automatisk på nytt med den siste driftsmodusen og retningen for luftstrømmen.

• Denne kontrollen vil ikke være aktivert når TIMER er innstilt.

Betingelser for bruk

Bruk dette klimaanlegget innenfor temperaturområdet som er angitt i tabellen.

Temperatur °C (°F)		Innendørs		Utvendig	
		DBT	WBT	DBT	WBT
KJØLIG	Maks.	32 (89,6)	23 (73,4)	43 (109,4)	26 (78,8)
	Min.	16 (60,8)	11 (51,8)	-15 (5,0)	11 (51,8)
VARME	Maks.	30 (86,0)	-	24 (75,2)	18 (64,4)
	Min.	16 (60,8)	-	-25 (-13,0)	-
+8/15°C VARME	Maks.	15 (59,0)	-	-	-
	Min.	8 (46,4)	-	-25 (-13,0)	-

DBT : Temperatur tørr kolbe, WBT : Temperatur fuktig kolbe

Rengjøring av klimaanlegget

Rengjøring må utføres med jevne intervaller for å sikre at enheten har optimal ytelse. En tilsmusset enhet kan medføre funksjonsfeil, og du kan få feilkoden "H 99". Ta kontakt en autorisert forhandler.

- Slå av strømforsyningen og koble fra enheten før rengjøring.
- Ikke berør aluminiumsribben, skarpe deler kan forårsake skade.
- Ikke bruk benzen, fortynner eller skuremiddel.
- Bruk kun såpe (\approx pH 7) eller nøytrale rengjøringsmidler.
- Ikke bruk vann som er varmere enn 40 °C / 104 °F.

Innvendig enhet

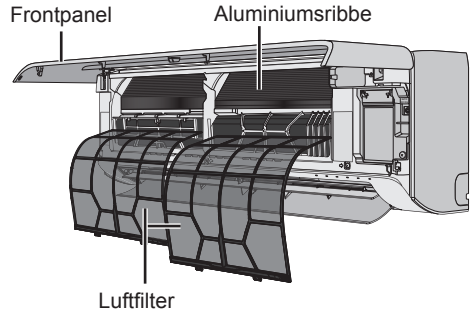

Innvendig enhet

Tørk forsiktig av enheten med en myk og tørr klut. Spoler og vifter bør rengjøres periodisk av autorisert forhandler.



Utvendig Enhet

Rengjør for smuss rundt enheten. Fjerne eventuelle blokkeringer fra dreneringsrøret.



Frontpanel

Vask forsiktig og tørk. Fjerne frontpanelet

① Løft.

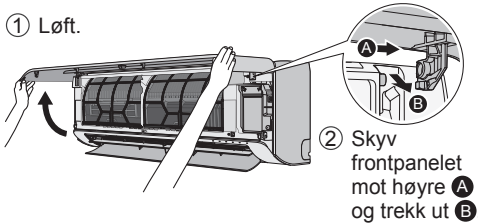

Lukk det sikkert

① Hold horisontalt.

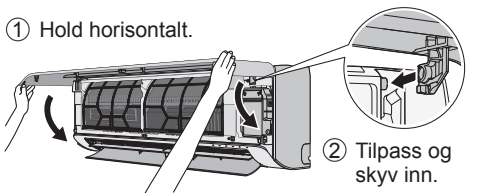

③ Lukk ned.

④ Trykk begge endene og midten på frontpanelet.

Luftfilter

En gang annenhver uke



- Vask/skyll filtrere forsiktig med vann for å unngå skade på overflaten.
- Tørk filtrere grundig i skyggen, i avstand fra flammer eller direkte sollys.
- Bytt skadet filter.

Fjern luftfilter

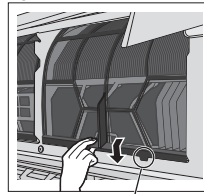

Fjern fra enheten

Fest luftfilter

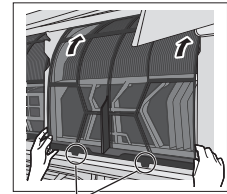

Sett inn i enheten

Feilsøking

Følgende symptomer indikerer ikke funksjonsfeil.

Symptom	Årsak
STRØM-indikatoren blinker før enheten slås på.	<ul style="list-style-type: none"> • Dette er det foreløpige trinnet for å klargjøre for TIMER-drift etter at den er innstilt. • Når tidsstyringen er stilt til PÅ, kan enheten starte tidligere (opp til 35 minutter) før den aktuelle innstilte tiden for å greie å oppnå den ønskede temperaturen tidsnok.
STRØM-indikator blinker i VARME-modus uten tilførsel av varmluft (og klaffen er stengt).	<ul style="list-style-type: none"> • Enheten er i defroster-modus (og AIR SWING (LUFTFORDELING) er stilt på AUTO).
EFFEKT-indikator blinker og stopper blinkingen når KJØLIG/TØRR-modus kjøres.	<ul style="list-style-type: none"> • Systemet er låst slik at bare HEAT (VARME)-modusen fungerer.
TIMER-indikatoren er alltid PÅ.	<ul style="list-style-type: none"> • Når tidsstyringen er innstilt, gjentas tidsstyringsinnstillingen daglig.
Operasjonen er forsinket et par minutter etter restart.	<ul style="list-style-type: none"> • Forsinkelsen er en beskyttelse for enhetens kompressor.
Kjøle/varmekapasitet er redusert under innstilling med lavest viftehastighet.	<ul style="list-style-type: none"> • Den laveste viftehastigheten er for å oppnå drift med lav støy slik at kjøle/varmekapasiteten kan være redusert avhengig av forholdene. Øk viftehastigheten for å øke kapasiteten.
I COOL-modus stopper kompressoren når romtemperaturen når den innstilte temperaturen, deretter reduseres viftehastigheten i innendørsenheten.	<ul style="list-style-type: none"> • For å hindre at fuktigheten i rommet stiger. Innendørsviften gjenopptar kjøringen med den innstilte viftehastigheten når romtemperaturen øker.
Viften innvendig stopper enkelte ganger under oppvarmingsdrift.	<ul style="list-style-type: none"> • For å unngå utilsiktet kjøleeffekt.
Viften innvendig stopper enkelte ganger under innstilling av automatisk viftehastighet.	<ul style="list-style-type: none"> • Dette er for å hjelpe til med å fjerne lukt i rommet.
Luftestrømmen fortsetter selv etter at operasjonen har stoppet.	<ul style="list-style-type: none"> • For å trekke ut gjenværende varme fra innendørsenheten (maksimalt 30 sekunder).
Under avisingen er klaffen lukket.	<ul style="list-style-type: none"> • LUFTSIRKULERING er satt på AUTO.
Rommet har en spesiell lukt.	<ul style="list-style-type: none"> • Dette kan komme av at veggen, teppet, møbler eller klær er fuktig.
Knitrelyd under drift.	<ul style="list-style-type: none"> • Endringer i temperaturen medførte at enheten ble utvidet og trukket sammen.
Lyd fra vannkretsen under drift.	<ul style="list-style-type: none"> • Kjølevæske inne i enheten.
Damp kommer fra den innvendige enheten.	<ul style="list-style-type: none"> • Under kjøledrift kan den kalde luften som unnslipper, kondensere til vanddamp.
Utendørsenheten avgir vann eller damp.	<ul style="list-style-type: none"> • Under kjøledrift oppstår det kondens på kalde rør og det kondenserte vannet kan dryppe fra utendørsenheten. • Under varmedrift vil is som er dannet på utendørsenheten smelte i avisingssykluser og slippes ut som vann eller damp.
Misfarging av noen plastdeler.	<ul style="list-style-type: none"> • Misfarging er forårsaket av materialtypene som brukes i plastdeler. Dette øker når de utsettes for varme, sollys, UV-lys eller miljøfaktorer.
Myk summelyd fra innendørsenheten under nanoe™X-drift.	<ul style="list-style-type: none"> • Det er normalt når nanoe™X-generatoren går. Hvis du har problemer med lyden, avbrytes nanoe™X-driften.
Trådløs LAN-indikator er PÅ når enheten er AV.	<ul style="list-style-type: none"> • Enhetens trådløse LAN-forbindelse til routeren er aktivert.

Kontroller følgende før du kontakter service.

Symptom	Kontroller
Betjening i VARME/KJØLIG-modus fungerer ikke bra nok.	<ul style="list-style-type: none"> • Still inn riktig temperatur. • Lukk alle dører og vinduer. • Rengjør eller skift ut filtrene. • Fjern eventuelle blokkeringer i luftinntakene og luftuttakene.
Støyende under bruk.	<ul style="list-style-type: none"> • Kontroller om enheten har blitt installert skjevt. • Lukk frontpanelet ordentlig.
Fjernkontrollen virker ikke. (Displayet er dempet eller overføringssignalet er svakt.)	<ul style="list-style-type: none"> • Sett batteriene inn riktig. • Skift ut dårlige batterier.

Symptom	Kontroller
Enheten virker ikke.	<ul style="list-style-type: none"> • Kontroller om strømbryteren er koblet ut. • Kontroller om tidsuret er stilt inn.
Enheten mottar ikke signal fra fjernkontrollen.	<ul style="list-style-type: none"> • Sikre at mottakeren ikke er blokkert. • Bestemte fluoriserende lys kan påvirkes med signalsenderen. Ta kontakt en autorisert forhandler.
nanoe™X-indikatoren på innendørsenheten er ikke PÅ når nanoe™X er aktivert.	<ul style="list-style-type: none"> • Bruk fjernkontrollen for å hente feilkode og konsulter autorisert forhandler.

Når ...

■ Fjernkontrollen mangler eller det har oppstått funksjonssvikt

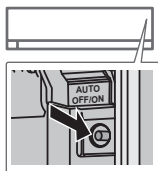

1. Hev frontpanelet.
2. Trykk én gang på AUTO AV/PÅ for å bruke i AUTO-modus.
3. Trykk AUTO AV/PÅ og hold i 5 sekunder til 1 pip kan høres, slipp så knappen for å bruke i tvungen COOL (KJØLIG)-modus. (Denne operasjonen skal utføres av servicepersonale)
4. Trykk AUTO AV/PÅ og hold i 8 sekunder til 2 pip kan høres, slipp så knappen for å bruke i tvungen HEAT (VARME)-modus. (Denne operasjonen skal utføres av servicepersonale)
5. Trykk AUTO AV/PÅ en gang til for å slå av enheten.

■ Indikatorene er for lyse

- For å dimme eller gjenopprette indikatorens lysstyrke på enheten trykkes  på fjernkontrollen i 5 sekunder.

■ Gjennomføre en periodisk inspeksjon etter lang tids stans

- Kontroller batteriene.
- Kontroller at det ikke er noen blokkeringer rundt luftehullene for luftinntak og -uttak.
- Bruk AUTO AV/PÅ på enheten for å velge COOL- eller HEAT-modus. Se "Fjernkontrollen er forlagt eller fungerer ikke" ovenfor for detaljer. Etter 15 minutters drift er det normalt å ha følgende temperaturforskjell mellom luftinntaks- og luftutløpsventilene:

KJØLIG: ≥ 8 °C / 14,4 °F **VARME:** ≥ 14 °C / 25,2 °F

■ Enhetene vil ikke bli brukt i en lengre periode

- Aktiver HEAT-modus i 2-3 timer for å fjerne fuktighet som finnes i de interne delene. Dette er for å forhindre muggvekst.
- Slå av strømforsyningen og trekk ut støpselet.
- Fjern batteriene fra fjernkontrollen.

PROBLEMER SOM SKAL FIKSES AV AUTORISERT REPARATØR:

SLÅ AV STRØMFORSYNINGEN OG TREKK UT STØPSELET. Ta deretter kontakt med en autorisert forhandler ved følgende forhold:

- Unormal støy under drift.
- Vann/fremmedlegemer har trengt inn i fjernkontrollen.
- Det lekker vann fra innendørsenheten.
- Sikringene slår seg av flere ganger.
- Nettkabelen blir veldig varm.
- Brytere eller knapper fungerer ikke riktig.

Feilsøking

Slik henter du feilkoder

Hvis enheten stopper og indikatoren TIMER (tidsinnstilling) blinker, å du bruke fjernkontrollen til å hente feilkoden.

① Hold inne i 5 sekunder

③ Hold nede i 5 sekunder for å gå tilbake

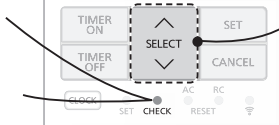

② Trykk til du hører en pipetone, og noter feilkoden

④ Slå av enheten og informer en autorisert forhandler om feilkoden.

• For enkelte feil kan du starte enheten med begrensede funksjoner hvis du hører 4 pipetoner ved igangsetting.

Diagnostisk display	Abnormitets-/vernekontroll
H 00	Husker ikke feil
H 11	Unormal kommunikasjon inne/ute
H 12	Innendørsenhetsens kapasitet samsvarer ikke
H 14	Abnormitet i temperatursensoren på luftinntaket innendørs
H 15	Abnormitet i temperatursensoren på kompressoren utendørs
H 16	Strømformeren ute fungerer unormalt
H 17	Unormal tilstand i føler for utendørs lufttemperatur
H 19	Låsemekanisme for innendørs viftemotor
H 21	Avvik i bryterfunksjonen for innendørs flottørbryter
H 23	Abnormitet i temperatursensoren 1 på varmeveksleren innendørs
H 24	Abnormitet i temperatursensoren 2 på varmeveksleren innendørs
H 25	Abnormitet i innendørs ionenhet
H 26	Minus ION-avvik
H 27	Abnormitet i lufttemperatursensoren utendørs
H 28	Abnormitet i temperatursensoren 1 på varmeveksleren utendørs
H 30	Abnormitet i temperatursensoren for utendørs avløpsrør
H 31	Abnormitet i temperatursensoren for utendørs avløpsrør
H 32	Abnormitet i temperatursensoren 2 på varmeveksleren utendørs
H 33	Unormal feilkobling innendørs/utendørs
H 34	Abnormitet i temperatursensoren på kjøleribben utendørs
H 35	Skadelig spenning i innendørs/utendørs vann
H 36	Abnormitet i temperatursensoren for utendørs gassrør
H 37	Abnormitet i temperatursensoren for utendørs vannrør
H 38	Innendørs/utendørs misforhold (merkekode)
H 39	Unormal innendørs driftsenhet eller standby-enheter

Diagnostisk display	Abnormitets-/vernekontroll
H 41	Unormal kabling eller rørforbindelse
H 50	Låst ventilasjonsviftemotor
H 51	Låst ventilasjonsviftemotor
H 52	Avvik i grensebryter for veksling mellom høyre og venstre
H 58	Avvik i innendørs gassensor
H 59	Abnormitet i økosensoren
H 64	Abnormitet i høytrykksensoren utendørs
H 67	Avvik i nanoe
H 70	Abnormitet i lyssensoren
H 71	Avvik i svakstrøm-kjøleviften i kontrollpanelet
H 72	Avvik i tanktemperatursensoren
H 85	Unormal kommunikasjon mellom innendørsenheten og trådløs LAN-modul
H 97	Låsemekanisme for utendørs viftemotor
H 98	Innendørs høytrykksbeskyttelse
H 99	Innendørs frostbeskyttelse for enheten
F 11	Abnormitet ved veksling av 4-veisventil
F 16	Beregnet total løpende spenning
F 17	Unormal frysing i innendørs standby-enheter
F 18	Tørrkrets blokkert
F 87	Overopphetingsbeskyttelse for kontrollboks
F 90	Sikringsvern for lastfaktorkorreksjon (PFC)
F 91	Abnormitet i kjølekrets
F 93	Unormalt omdreiningstall for utendørs kompressor
F 94	Overtrykksvern for kompressorutløp
F 95	Høytrykksvern for utendørs kjøling
F 96	Overopphetingsvern for strømtransistormodulen
F 97	Overopphetingsvern for kompressor
F 98	Totalt kjørende strømvern
F 99	Påvisning av spenningstopper for likestrøm (DC)

* Enkelte av feilkodene gjelder ikke nødvendigvis for din modell. Forhør deg hos en autorisert forhandler.

Uusi sisäänrakennettu verkkosovitin, jolla voit ohjata lämpöpumppua mistä tahansa.

Käytä kaukosäädintä 8 m etäisyydellä sisäyksikön kaukosäädinvastaanotimesta.

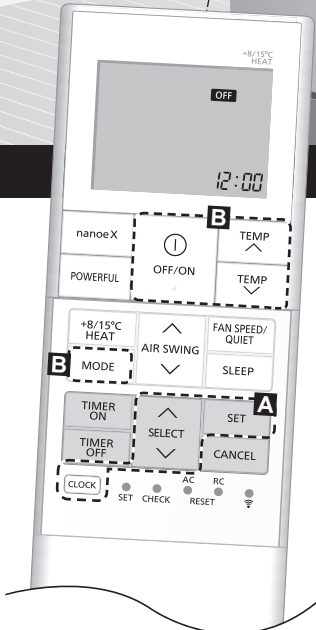

Pikaopas

Paristojen asetus

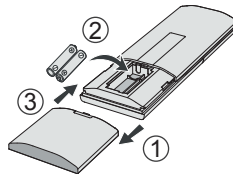

- 1 Irrota kaukosäätimen takakansi
- 2 Aseta AAA- tai R03-paristot paikoilleen (voidaan käyttää noin 1 vuoden ajan)
- 3 Sulje kansi

A Kelloasetus



- 1 Paina **CLOCK**-painiketta ja aseta sitten aika painamalla **SELECT**-painiketta.
 - Valitse, näytetäänkö aika 12-tuntisena (ap/ip) vai 24-tuntisena painamalla **CLOCK**-painiketta n. 5 sekunnin ajan.
- 2 Paina **SET** vahvistaaksesi.

Kiitämme ostoksestasi koskien
Panasonic-ilmastointilaitetta.

Sisällysluettelo

Käyttö	34-35
Lisätietoja	36
Ilmastointilaitteen puhdistus ...	37
Vianetsintä	38-40

Varusteet

- Kauko-ohjain
- AAA- tai R03-paristo × 2
- Kaukosäätimen pidike
- Kaukosäätimen pidikkeen ruuvi × 2

Tämän käyttöohjeen kuvilla on vain selittävä tehtävä, ja ne voivat poiketa itse yksiköstä. Muutoksia voidaan tehdä ilman ilmoitusta.

B Perustoiminta

- ① Paina  käynnistääksesi/ pysäyttääksesi toiminnon.

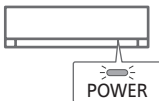

- Kun yksikkö on päällä, **OFF** poistuu näkyvistä kaukosäätimen näytöstä.

- ② Paina  valitaksesi halutun tilan.



- ③ Valitse haluamasi lämpötila painamalla **TEMP UP** tai **TEMP DOWN**.

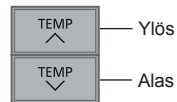

Lämpötila-alue:
16,0 °C ~ 30,0 °C /
60 °F ~ 86 °F.

- Valitse lämpötilan yksiköksi °C tai °F painamalla  -painiketta n. 10 sekunnin ajan.

Käyttö

Merkkivalot

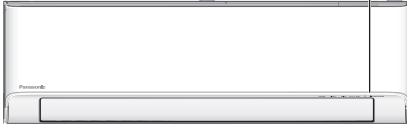
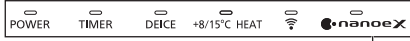

Ilmavirran suunnan säätäminen



Yläsuunta

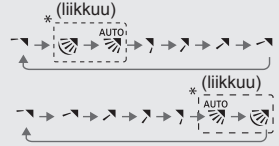

Yläsuunta:

- Älä säädä läppää käsin.
- * Katso tarkemmat tiedot kohdasta "Lisätietoja..."

Vaaka-suunta:

- Sivusuunnassa, säätö suoritetaan manuaalisesti kuten kuvassa.



Vaaka-suunta

FAN SPEED (PUHALLUSNOPEUS)- ja QUIET (HILJAINEN) -tilojen säätäminen



FAN SPEED:

- Kun valittuna on FAN AUTO -asetus, puhallusnopeutta säädetään automaattisesti toimintatilan mukaan.
- Valitse pienin puhallusnopeus (■), jos haluat mahdollisimman hiljaisen toiminnan.

QUIET:

- Tämä toiminto vähentää ilmavirrasta syntyvää ääntä.

Halutun lämpötilan saavuttaminen nopeasti



POWERFUL → (poistu asetus)

- Tämä toiminto jatkuu, kunnes se peruutaan painamalla uudelleen POWERFUL -painiketta tai sammuttamalla laite, jolloin toiminta päättyy.

Peruslämmön ylläpitäminen



15.0 °C

8.0 °C

- Pidä sisälämpötila 8,0/15,0°C:ssa. Tuuletinnopeus muuttuu automaattisesti nopeaksi.
- Tämä toiminto on ensisijainen valittuun toimintotilaan nähden. Toiminnon voi peruuttaa painamalla MODE.
- Ulkoyksikön sulatus saattaa yllättäen tuoda sisäyksikön kautta sisälle kylmää ilmaa. Ota tällöin lämmitystoiminto käyttöön.

Yhteyden muodostaminen verkkoon



- Katso langattoman verkkomoduulin käyttömääritykset määrittäsohjeista.

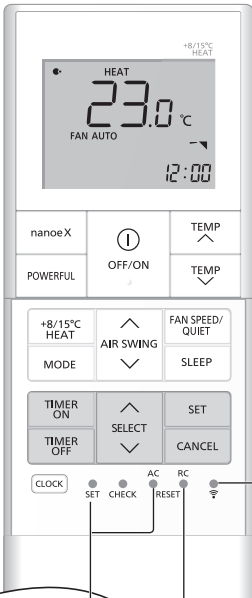

Ei käytössä perustoiminnassa.

Palauta kaukosäädin oletusasetukseen painamalla painiketta.

Paina, kun haluat laittaa Langaton verkko -toiminnon päälle tai pois päältä.

Nukkumisolosuhteiden optimointi

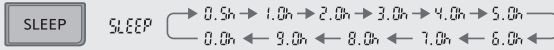

- Tämä toiminto luo mukavat nukkumisolosuhteet. Se säätää automaattisesti lämpötilan nukkumiselle sopivaksi, kun toiminnon käyntiaikana.
- Sisäyksen merkivalo himmenee, kun toiminto on käynnissä. Tällä ei ole vaikutusta, jos merkivaloa on jo himmennetty manuaalisesti.
- Toiminto on yhdistetty käynnistysajastimeen (0,5, 1, 2, 3, 4, 5, 6, 7, 8 tai 9 tuntia).
- Toimintoa voi käyttää yhdessä ajastimen kanssa. Unitoiminnolla on etusija, jos sitä käytetään yhdessä sammutusajastimen (OFF) kanssa.
- Toiminnon voi peruuttaa painamalla vastaavaa painiketta, kunnes uniajastimen aika on 0,0 h.

Raikkaammasta ilmasta ja puhtaammasta ympäristöstä nauttiminen

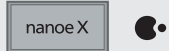

- Tämä toiminto tekee ilmasta puhtaamman, kosteuttaa ihoasi ja hiuksiasi ja parantaa hajuja huoneessa.
- Ota tämä toiminto käyttöön painamalla nanoe™X joko yksikön ollessa päällä tai pois päältä. Yksittäisen nanoe™X-toiminnan aikana puhallusnopeus noudattaa kaukosäätimen asetusta.
- Jos nanoe™X otetaan käyttöön ennen laitteen sammutusta, nanoe™X-toiminto jatkuu, kun laite laitetaan taas päälle. Tämä koskee myös tilannetta, jolloin TIMER ON -asetus on käytössä.
- Peruuta painamalla painiketta uudelleen.

Ajastimen käyttäminen

Voit asettaa kaksi esiasetettua aikaa, jolloin ajastin kytkee laitteen päälle ja pois päältä.

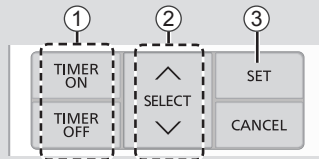

① Valitse TIMER ON tai TIMER OFF.

- Jokaisen painalluksen jälkeen:

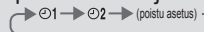

Esimerkki:
OFF klo 22:00



② Määritä aika.



③ Vahvista asetus.

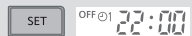

- Voit peruuttaa ajastimen painamalla **TIMER ON** tai **TIMER OFF**, valitsemalla kyseisen asetuksen ① tai ② ja painamalla sitten **CANCEL**.
- Jos ajastin on peruutettu manuaalisesti tai sähkökatkoksen vuoksi, voit palauttaa sen takaisin käyttöön. Paina **TIMER ON** tai **TIMER OFF**, valitse kyseinen asetus ① tai ② ja paina sitten **SET**.
- Lähimmän ajastimen asetus tulee näkyviin ja aktivoituu vuorollaan.
- Ajastimen toiminto noudattaa kaukosäätimen kelloasetusta, ja se toistuu päivittäin ajastimen asetuksen mukaan. Kelloasetuksen määrittämisestä on tietoa Pikaoppaassa.

Huom



- Voidaan valita samaan aikaan.
- Voidaan aktivoida kaikissa tiloissa.



- Ei voida valita samaan aikaan.

Lisätietoja...

Toimintatila

- LÄMPÖ** : POWER-merkkivalo vilkkuu alkuvaiheessa. Laitteen lämpenemisessä kestää jonkin aikaa.
- Jos HEAT-tila on ollut lukittuna ja jokin muu toimintatila valitaan, sisäyksikkö pysähtyy ja virran POWER-merkkivalo vilkkuu.
 - Yksikkö voi katkaista laitteen lämpimän ilman syötön. Toiminnan aikana laitteen merkkivalo palaa.
- VIILEÄ** : Tuottaa tehokkaan miellyttävän viilennyksen tarpeidesi jäähdyttämiseen.
- KUIVA** : Toimii hiljaisella puhallusnopeudella ja jäähdyttää ilmaa vain vähän.
- FAN** : Ilman kierrätys huoneessa.
- AUTO** : POWER-merkkivalo vilkkuu alkuvaiheessa.
Yksikkö valitsee toimintatilan 10 minuutin välein asetuksen ja huoneen lämpötilan perusteella.

Energiaa säästävä lämpötila-asetus

Voit säästää virtaa, kun käytät yksikköä suositellulla lämpötila-alueella.

LÄMPÖ : 20,0 °C ~ 24,0 °C / 68 °F ~ 75 °F.

VIILEÄ: 26,0 °C ~ 28,0 °C / 79 °F ~ 82 °F.

Ilmavirtauksen suunta

AUTO VIILEÄ/KUIVA -tilassa:



Vaakatason läppä kääntyy ylös/alas automaattisesti.

Kun lämpötila on saavutettu, vaakatason läppä asettuu yläasentoon.

LÄMPÖ -tilassa:

Vaakatason läppä asettuneena esiasetettuun asentoon.



VIILEÄ/KUIVA -tilassa:

Vaakatason läppä kääntyy ylös/alas automaattisesti.

LÄMPÖ -tilassa:

Vaakatason läppä pysähtyy yläasentoon, kun poistoilma on kylmää.

Vaakatason läppä keinoon ylös/alas automaattisesti, kun poistoilma on lämmintä.

Automaattinen uudelleen käynnistyksen ohjaus

Kun virta palautuu sähkökatkon jälkeen, toiminta käynnistyy automaattisesti edellisestä toimintatilasta ja ilmavirran suunnasta.

- Tämä säädin ei ole käytettävissä, kun AJASTIN on asetettu.

Käyttöolosuhteet

Käytä tätä ilmastointilaitetta taulukossa ilmaistulla lämpötilavälillä.

Lämpötila °C (°F)		Sisällä		Ulkona	
		DBT	WBT	DBT	WBT
VIILEÄ	Maks	32 (89,6)	23 (73,4)	43 (109,4)	26 (78,8)
	Min.	16 (60,8)	11 (51,8)	-15 (5,0)	11 (51,8)
LÄMPÖ	Maks	30 (86,0)	-	24 (75,2)	18 (64,4)
	Min.	16 (60,8)	-	-25 (-13,0)	-
+8/15°C LÄMPÖ	Maks	15 (59,0)	-	-	-
	Min.	8 (46,4)	-	-25 (-13,0)	-

DBT : Kuiva lämpötila, WBT : Märkä lämpötila

Ilmastointilaitteen puhdistus

Puhdistus on tehtävä säännöllisesti yksikön optimaalisen toiminnan varmistamiseksi. Likainen yksikkö voi aiheuttaa vikatilaa ja saatat saada "H 99" -virhekoodin. Käännä valtuutetun jälleenmyyjän puoleen.

- Ennen puhdistamista katkaise virransyöttö ja irrota yksikön pistoke pistorasiasta.
- Älä koske alumiiniseen jäähdytysripaan, sillä sen terävät reunat voivat aiheuttaa vammoja.
- Älä käytä bensiiniä, tinneriä tai hankausjauhetta.
- Käytä vain saippuaa (≈ pH 7) tai neutraalia yleispuhdistusainetta.
- Älä käytä yli 40 °C / 104 °F lämpöistä vettä.

Sisäyksikkö

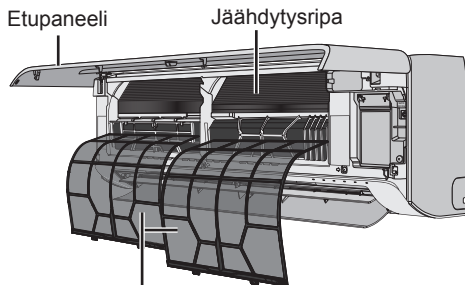

Ilman suodatin

Ilman suodatin

Joka 2. viikko

- Pese/huuhtelee suodattimet varovaisesti vedellä välttämättä vahingoittamasta pintaa.
- Anna suodattimien kuivua täysin kuiviksi varjoisessa paikassa, suojattuina tulelta tai suoralta auringonvalolta.
- Korvaa vioittuneet suodattimet uusilla.

Poista ilmasuodatin Kiinnitä ilmasuodatin

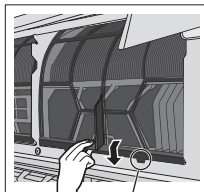

Irrota yksiköstä

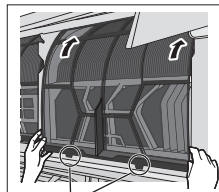

Aseta laitteeseen

Sisäyksikkö

Pyyhi yksikkö varovasti pehmeällä ja kuivalla liinalla. Konvektorit ja puhaltimet tulee puhdistuttaa ajoittain valtuutetulla jälleenmyyjällä.



Ulkoyksikkö

Puhdista roskat laitteen ympäriltä. Poista tukokset tyhjennysputkesta.

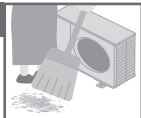

Etupaneeli

Pese varovaisesti ja kuivaa. Etulevyn irrottaminen

① Nosta ylös.

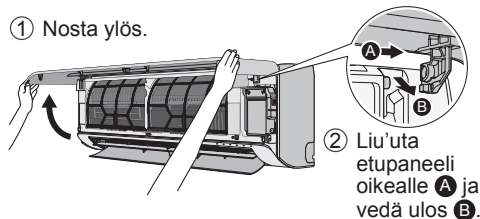

② Liu'uta etupaneeli oikealle **A** ja vedä ulos **B**.

Sulje pitävästi

① Pidä vaakatasossa.



② Sovita ja paina sisään.

③ Vedä alas ja sulje.

④ Paina etupaneelin molemmista päistä ja keskeltä.

Vianetsintä

Seuraavassa kuvatut ilmiöt eivät ole merkki toimintahäiriöstä.

Ilmiö	Syy
VIRTA-ilmainen vilkkuu ennen kuin yksikkö on päällä.	• Tämä on alustava vaihe valmisteltaessa TIMER-toimintoa, kun ajastin on asetettu päälle. Kun ajastin on käytössä, laite saattaa käynnistyä (enintään 35 minuuttia) ennen määritettyä aikaa, jotta haluttu lämpötila saavutetaan määräaikaan mennessä.
LÄMPÖ-tilassa virran merkkivalo vilkkuu eikä lämpimän ilman syöttö ole käytössä (läppä on kiinni).	• Yksikkö on sulatustilassa (ja AIR SWING -asetukseksi on asetettu AUTO).
Virran POWER-merkkivalo vilkkuu ja sammuu COOL/ DRY-tilassa.	• Järjestelmä on lukittu toimimaan vain HEAT-tilassa.
TIMER-merkkivalo on aina päällä.	• Kun ajastin on käytössä, ajastimen asetus toistuu päivittäin.
Toiminta viivästyy muutamilla minuuteilla uudelleen käynnistämisen jälkeen.	• Viivästyminen suojaa yksikön kompressorია.
Jäähdytyksen/lämmityksen kapasiteetti on pienempi pienimmällä puhallusnopeuden asetuksella.	• Pienen puhallusnopeus mahdollistaa hiljaisen toiminnan, joten jäähdytyksen/lämmityksen teho saattaa heikentyä olosuhteiden mukaan. Lisää puhallusnopeutta, jos haluat enemmän tehoa.
COOL-tilassa, kun huoneen lämpötila laskee asetetun lämpötilan lähelle, kompressorі pysähtyy ja sisäyksikön puhallusnopeus pienenee.	• Huoneen kosteuden nousun estäminen. Sisätuuletin jatkaa toimintaa asetetun puhallusnopeuden mukaan, kun huoneen lämpötila nousee.
Sisätuuletin pysähtyy ajoittain lämmitys toiminnan aikana.	• Tahattoman jäähdytys vaikutuksen ehkäisemiseksi.
Sisätuuletin pysähtyy ajoittain automaattisen tuulettimen nopeuden asetuksen aikana.	• Tämä auttaa poistamaan ympäröivän hajun.
Ilmavirtaus jatkuu, vaikka toiminto on päättynyt.	• Sisäyksikköön jääneen lämmön poistaminen (enintään 30 sekuntia).
Laitteen toimiessa läppä on kiinni.	• AIR SWING -asetuksena on AUTO.
Huoneessa on erikoinen haju.	• Kyseessä voi olla seinistä, matosta, huonekaluista tai vaatteista tuleva kostea haju.
Käytön aikana kuuluu murtumiselta kuulostava ääni.	• Lämpötilan muutokset ovat saaneet yksikön laajenemaan ja supistumaan.
Veden virtauksen ääni toiminnan aikana.	• Jäähdytysaine virtaa laitteen sisällä.
Sisäyksiköstä tulee sumua.	• Jäähdytystoiminnan aikana tuotettu kylmä ilma voi kondensoitua vesihöyryksi.
Ulkoyksiköstä tulee vettä tai höyryä.	• Jäähdytystoiminnan aikana kylmissä putkissa tapahtuu kondensaatiota, ja ulkoyksiköstä voi valua kondenssivettä. • Lämmitystoiminnan aikana ulkoyksikköön jäänpoistojakson aikana muodostunut huurre sulaa ja poistuu vetenä tai höyrynä.
Laitteen muoviosien väri on muuttunut.	• Värien muuttumista saattaa esiintyä muoviosissa käyttävistä materiaaleista johtuen. Muutos voi olla nopeampi, jos laite altistuu lämmölle, auringonvalolle, UV-valolle tai muille ympäristötekijöille.
Hiljainen suriseva ääni sisäyksiköstä nanoe™X-toiminnan aikana.	• Tämä on normaalia, kun nanoe™X -generaattori on käynnissä. Jos ääni kuulostaa huoletuttavalta, peruuta nanoe™X -toiminto.
Langattoman verkon merkkivalo palaa, kun yksikkö on sammutettu.	• Yksikön langaton verkkoyhteys reitittiin on otettu käyttöön.

Tarkista seuraavat asiat ennen kuin otat yhteyttä huoltoliikkeeseen.

Ilmiö	Tarkista
Toiminta LÄMPÖ/VILEÄ-tilassa ei ole tehokasta.	• Aseta oikea lämpötila. • Sulje ovet ja ikkunat. • Puhdista tai vaihda suodattimet. • Poista mahdolliset esteet ilman tulo- ja poistoaukoista.
Äänekäs toiminnan aikana.	• Tarkista, onko yksikkö asennettu vinoon. • Sulje takapaneeli oikein.

Ilmiö	Tarkista
Kauko-ohjain ei toimi. (Näyttö on himmeä tai kaukosäätimen signaali heikko.)	<ul style="list-style-type: none"> • Aseta paristot laitteeseen oikein. • Vaihda paristot tarvittaessa.
Yksikkö ei toimi.	<ul style="list-style-type: none"> • Tarkista, onko vikavirtakytkin lauennut. • Tarkista, onko ajastin käytössä.
Laitte ei vastaanota kaukosäätimen signaalia.	<ul style="list-style-type: none"> • Varmista, ettei kaukosäätimen ja laitteen välissä ole esteitä. • Loistevalaistus saattaa häiritä kaukosäätimen signaalin kulkua. Käännä valtuutetun jälleenmyyjän puoleen.
Sisäyksikön nanoe™X-merkkivalo ei pala, kun nanoe™X on käytössä.	<ul style="list-style-type: none"> • Selvitä virhekoodi kaukosäätimellä ja käännä valtuutetun jälleenmyyjän puoleen.

Kun...

■ Kaukosäädin puuttuu tai on syntynyt vikatila

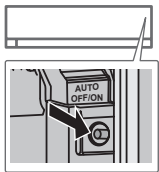

1. Nosta etupaneeli.
2. Paina AUTO OFF/ON -painiketta kerran, jos haluat käyttää laitetta AUTO-tilassa.
3. Jos haluat valita pakotetun COOL-tilan, paina AUTO OFF/ON -painiketta viiden sekunnin ajan, kunnes kuulet yhden äänimerkin, ja vapauta sitten painike. (Huoltohenkilökunta suorittaa tämän toiminnon)
4. Jos haluat valita pakotetun HEAT-tilan, paina AUTO OFF/ON -painiketta kahdeksan sekunnin ajan, kunnes kuulet kaksi äänimerkkiä, ja vapauta sitten painike. (Huoltohenkilökunta suorittaa tämän toiminnon)
5. Sammuta laite painamalla AUTO OFF/ON -painiketta uudelleen.

■ Ilmaisimet ovat liian kirkkaat

- Voit himmentää tai palauttaa laitteen merkkivalojen kirkkauden painamalla kaukosäätimen  -painiketta 5 sekunnin ajan.

■ Kausitarkastus pitkän käyttötaujan jälkeen

- Tarkista akut.
- Tarkista, että ilmanotto- ja ilmanpoistoaukkojen ympäristössä ei ole esteitä.
- Valitse COOL- tai HEAT-toiminta AUTO OFF/ON -painikkeella. Katso lisätietoja edeltä kohdasta "Kaukosäädin puuttuu tai laitteessa on toimintahäiriö". 15 minuutin käytön jälkeen seuraava lämpötilaero on normaali ilman sisääntulo- ja ulostuloaukkojen välillä:

VIILEÄ $\geq 8\text{ }^{\circ}\text{C} / 14,4\text{ }^{\circ}\text{F}$ LÄMPÖ: $\geq 14\text{ }^{\circ}\text{C} / 25,2\text{ }^{\circ}\text{F}$

■ Yksikköä ei käytetä pitkään aikaan

- Aktivoi HEAT-tila 2–3 tunniksi sisäosien perusteellista kosteudenpoistoa varten. Se estää homeen kasvamisen.
- Katkaise virransyöttö ja irrota yksikön pistoke pistorasiasta.
- Poita kaukosäätimen paristot.

EI-HUOLLETTAVAT KRITERIT

KATKAISE VIRRANSYÖTTÖ JA IRROTA YKSIKÖN PISTOKE PISTORASIESTA. Käännä sitten valtuutetun jälleenmyyjän puoleen seuraavissa tilanteissa:

- Epänormaali ääni käytön aikana.
- Vettä/ulkoisia esineitä on päässyt kaukosäätimeen.
- Sisäyksiköstä vuotaa vettä.
- Katkaisija kytkee pois päältä toistuvasti.
- Virtajohto lämpenee epätavallisen kuumaksi.
- Kytkimet tai painikkeet eivät toimi oikein.

Vianetsintä

Virhekoodin haku

Jos yksikkö pysähtyy ja AJASTIMEN ilmaisin vilkkuu, käytä kaukosäädintä hakeaksesi virhekoodin.

- ① Paina 5 sekunnin ajan
- ② Paina kunnes kuulet äänimerkin, kirjoita sitten virhekoodi muistiin
- ③ Paina 5 sekunnin ajan lopettaaksesi tarkistuksen
- ④ Sammuta laite ja ilmoita virhekoodi valtuutetulle jälleenmyyjälle.

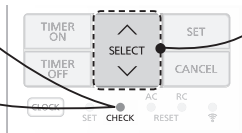

• Tiettyjen virheiden osalta, voit uudelleen käynnistää yksikön rajoitettuja toimintoja varten mikäli kuuluu 4 merkkiäntä kun toiminta käynnistetään.

Diagnostinen näyttö	Epänormaalius/Suojauksen hallinta
H 00	Vikatila ei muistissa
H 11	Sisä-/ulkotilan epänormaali viestintä
H 12	Sisätilyksikön kapasiteetti ei verrattavissa
H 14	Sisätilan tuloilman anturin poikkeavuus
H 15	Ulkotilan kompressorin lämpötila-anturin poikkeavuus
H 16	Ulkotilan nykyisen muuntajan (CT) poikkeavuus
H 17	Ulkotilan imun lämpötila-anturin poikkeavuus
H 19	Sisätilan puhaltimen moottorin mekanismin lukitus
H 21	Sisätilan kelluntakytkimen poikkeama
H 23	Sisätilan lämmönvaihtimen lämpötila-anturin 1 epänormaalius
H 24	Sisätilan lämmönvaihtimen lämpötila-anturin 2 epänormaalius
H 25	Sisätilan ionilaitteen poikkeavuus
H 26	Minus ION poikkeama
H 27	Ulkotilan ilman lämpötila-anturin poikkeavuus
H 28	Ulkotilan lämmönvaihtimen lämpötila-anturin 1 poikkeavuus
H 30	Ulkotilan tyhjennysputken lämpötila-anturin poikkeavuus
H 31	Uima-altaan anturin poikkeama
H 32	Ulkotilan lämmönvaihtimen lämpötila-anturin 2 poikkeavuus
H 33	Sisä-/ulkotilan väärinkytkenän poikkeavuus
H 34	Ulkotilan jäähdytyslementin lämpötila-anturin poikkeavuus
H 35	Sisä-/ulkotilan veden haittavaikutuksen poikkeama
H 36	Ulkotilan kaasuputken lämpötila-anturin poikkeavuus
H 37	Ulkotilan nesteputken lämpötila-anturin poikkeavuus
H 38	Sisä-/ulkotilan epäyhteensopivuus (merkkikoodi)
H 39	Epänormaali sisätilan toimintayksikkö tai valmistilayksiköt
H 41	Epänormaali johdotus tai putkistoliitäntä

Diagnostinen näyttö	Epänormaalius/Suojauksen hallinta
H 50	Tuuletuspuhaltimen moottori lukittu
H 51	Tuuletuspuhaltimen moottori lukittu
H 52	Vasen-oikea-kytkimen kiinnittämisen poikkeama
H 58	Sisätilan kaasuanturin poikkeama
H 59	Ekoanturin poikkeavuus
H 64	Ulkotilan korkeapaineanturin poikkeavuus
H 67	nanoen poikkeama
H 70	Valoanturin poikkeavuus
H 71	DC-jäähdytyspuhaltimen sisäisen ohjauslevyn poikkeama
H 72	Säiliön lämpötilailmaisimen poikkeama
H 85	Epätavallinen tietoyhteys sisäyksikön ja WLAN-moduulin välillä
H 97	Ulkotilan puhaltimen moottorin mekanismin lukitus
H 98	Sisätilan korkeapainesuojaus
H 99	Sisätilan käyttöyksikön jäätymissuoja
F 11	4-tie venttiilivaihdon poikkeavuus
F 16	Nykyinen käynnissä oleva suojaus
F 17	Sisätilan valmiusyksiköiden jäätymissen poikkeavuus
F 18	Kuivatuspiiri eston poikkeama
F 87	Ohjauksikön ylikuumenemissuoja
F 90	Tehokerroin korjaus (PFC) oikosukitusuojaus
F 91	Kylmäainesyklin poikkeavuus
F 93	Ulkotilan kompressorin kiertoliikkeen poikkeavuus
F 94	Kompressorin tyhjennyspaineen ylityksen suoja
F 95	Ulkotilan jäähdytyksen korkeapainesuoja
F 96	Tehotransistorimoduulin ylikuumenemissuoja
F 97	Kompressorin ylikuumenemissuoja
F 98	Nykyinen käynnissä oleva suoja yhteensä
F 99	Ulkotilan tasavirran (DC) huippuilmaisuus

* Jotkin virhekoodit eivät ehkä ole sovellettavissa malliisi. Ota yhteyttä valtuutettuun myyntiliikkeeseen selvennöstä varten.

En ny indbygget netværksadapter, der lader dig styre din varmepumpe hvor som helst fra.

Brug fjernbetjeningen inden for 8 m fra fjernbetjeningsmodtageren på indendørsenheden.

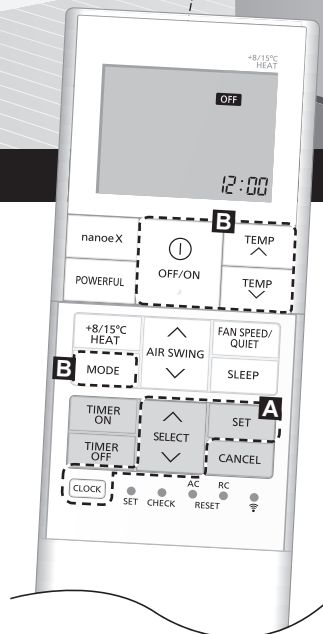

Kvikvejledning

Isætning af batterier

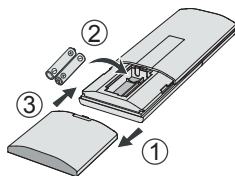

- ① Træk bagsiden af fjernbetjeningen.
- ② Isæt AAA- eller R03-batterier. (kan bruges i ~ 1 år)
- ③ Luk dækslet.

A Indstilling af ur



- ① Tryk på **CLOCK** og tryk så på **SELECT** for at indstille klokkeslættet.
 - Tryk på **CLOCK** i ca. 5 sekunder for at vise tidsformatet i 12-timer (am/pm) eller 24-timer.
- ② Tryk **SET** for at bekræfte.

Tak, for du købte Panasonic Air Conditioner.

Indholdsfortegnelse

Sådan bruger du anlægget	44-45
Hvis du vil vide mere	46
Rengøring af klimaanlægget	47
Fejlfinding	48-50

Tilbehør

- Fjernbetjening
- AAA- eller R03-batterier × 2
- Holder til fjernbetjening
- Skruer til fjernbetjeningsholder × 2

Illustrationerne i denne brugervejledning er udelukkende til orienteringsformål og kan afvige fra det aktuelle anlæg. De kan ændres uden varsel.

B Grundlæggende betjening

① Tryk på  at

starte/stoppe driften.

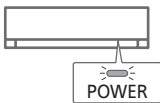

- Når enheden er tændt, forsvinder **OFF** fra fjernbetjeningens display.

② Tryk på  at vælge den ønskede tilstand.



③ Tryk på **TEMP UP**, **TEMP DOWN** for at vælge den ønskede temperatur.

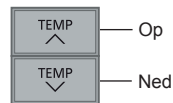

Områdevalg:
16,0 °C ~ 30,0 °C /
60 °F ~ 86 °F.

- Tryk på  i ca. 10 sekunder for at få vist temperaturen i °C eller °F.

Sådan bruger du anlægget

Indikatorer

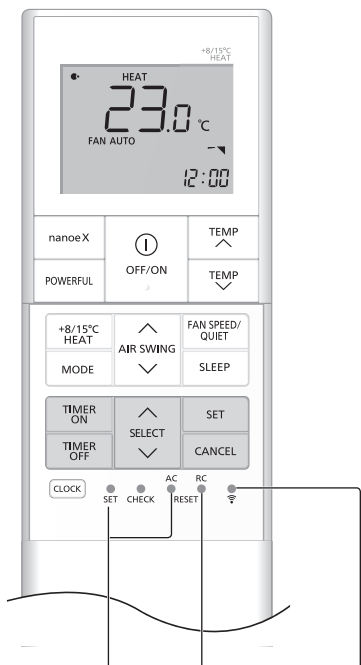
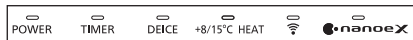

Bruges ikke i normal drift.

Tryk for at gendanne fjernbetjeningen til standardindstillingen.

Tryk for at tænde eller slukke funktionen trådløs LAN.

Sådan justeres luftstrømsretningen



Opadgående retning

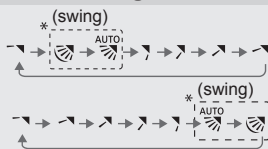

Opadgående retning:

- Justér ikke klappen manuelt.
- * For yderligere detaljer henvises til "Hvis du vil vide mere..."

Lateral retning:

- Kan indstilles manuelt til lodret retning, som vist.

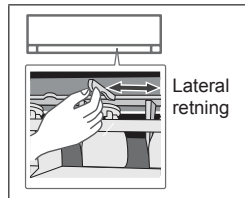

For at justere FAN SPEED (VENTILATORHASTIGHED) og QUIET-tilstand (STILLE-tilstand)



FAN SPEED:

- Når FAN AUTO er valgt, justeres blæserhastigheden automatisk i henhold til driftstilstanden.
- Vælg den laveste blæserhastighed (a) for at få støjsvag drift.

QUIET:

- Denne drift reducerer luftstøj.

Sådan nås den ønskede temperatur hurtigt



POWERFUL → (udgangsindstilling)

- Denne handling fortsætter, indtil den annulleres ved at trykke på POWERFUL knappen igen eller slukke for enheden for at stoppe driften.

Indstilling af min. drifttemperatur



15.0 °C

8.0 °C

- Hold indendørstemperaturen på 8,0/15,0°C. Blæseren skifter automatisk til høj blæserhastighed.
- Denne handling overskriver driftstilstanden og kan annulleres ved at trykke på MODE.
- Afrimningsdrift på udendørsenheden kan forårsage pludselig kold luft fra indendørsenheden. Undgå kold luft med opvarmningsfunktionen.

Sådan oprettes forbindelse til et netværk



- For configuration af drift af trådløs LAN-modul, se konfigurationsvejledningen.

For at maksimere komforten under søvn

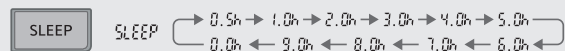

- Denne drift giver dig et komfortabelt miljø under søvnen. Den vil automatisk justere temperaturen for søvnmønstret under aktiveringsperioden.
- Indendørsenshedens indikator vil dæmpes, når denne drift er aktiveret. Dette er ikke gældende, hvis indikatorens lysstyrke manuelt er blevet dæmpet.
- Denne drift er integreret med aktiveringstimeren (0,5, 1, 2, 3, 4, 5, 6, 7, 8 eller 9 timer).
- Denne drift kan indstilles sammen med en timer. Søvn-drift har prioritet over OFF-timer.
- Denne drift kan annulleres, ved at trykke på den respektive knap indtil sovetimeren når 0,0h.

Sådan opnås et friskere og renere miljø

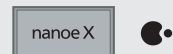

- Denne funktion giver renere luft, fugter din hud og dit hår, og deodoriserer lugte i rummet.
- Tryk på nanoe™X for at aktivere denne funktion, enten når enheden er tændt eller slukket. Under nanoe™X individuel funktion følger blæserhastigheden fjernbetjeningens indstilling.
- Hvis nanoe™X aktiveres, før enheden slukkes, genoptages nanoe™X-funktionen, når enheden tændes. Dette gælder også når TIMER ON er indstillet.
- Tryk på knappen igen for at annullere.

Sådan indstilles timeren

Du kan indstille timeren til at tænde og slukke for enheden på 2 forskellige forudindstillede tidspunkter.

A diagram illustrating the steps to set the timer. It shows a control panel with buttons: 'TIMER ON', 'TIMER OFF', 'SELECT', 'SET', and 'CANCEL'. Three steps are numbered 1, 2, and 3.

- 1 Vælg TIMER ON eller TIMER OFF.**
 - Hver gang du trykker:
- 2 Indstil et tidspunkt.**
- 3 Bekræft indstillingen.**

Eksempel:
 OFF kl 22:00

- Timeren annulleres ved at trykke på **TIMER ON** eller **TIMER OFF** for at vælge indstillingen 01 eller 02 og så trykke på **CANCEL**.
- Hvis timeren blev annulleret manuelt eller på grund af strømafbrydelse, kan du gendanne den. Tryk på **TIMER ON** eller **TIMER OFF** for at vælge indstillingen 01 eller 02 og tryk så på **SET**.
- Den nærmeste indstilling af timeren vises og aktiveres i rækkefølge.
- Timerfunktionen følger urets indstilling på fjernbetjeningen og gentages dagligt, når timeren er indstillet. For indstilling af uret henvises til kvikvejledningen.

Bemærk

, , <ul style="list-style-type: none"> • Kan vælges på samtidigt. • Kan aktiveres i alle tilstande. 	, , <ul style="list-style-type: none"> • Kan ikke vælges på samme tidspunkt.
--	--

Hvis du vil vide mere...

Driftstilstand

- VARME** : POWER (STRØM)-indikatoren blinker til at begynde med. Det tager noget tid for enheden at varme op.
- Hvis VARME-tilstanden er blevet låst, og der vælges en anden driftstilstand, stopper indendørsenheden og STRØM-indikatoren blinker.
 - Enheden afbryder muligvis varmluftforsyningen under afslutning. Afslutningsindikatoren ON er tændt imens.
- AFKØLING** : Giver effektiv komfortkøling til dine behov.
- TØR** : Kører med lav blæserhastighed for at opnå en blid køling.
- FAN (VENTILATOR)** : Luftcirkulation i rummet.
- AUTO** : POWER (STRØM)-indikatoren blinker til at begynde med. Enheden vil vælge en driftstilstand hvert 10. minut, afhængigt af indstillingen og rumtemperaturen.

Indstilling for energibesparende temperatur

Du kan spare energi når du bruger enheden inden for det anbefalede temperaturområde.

VARME: 20,0 °C ~ 24,0 °C / 68 °F ~ 75 °F.

AFKØLING : 26,0 °C ~ 28,0 °C / 79 °F ~ 82 °F.

Luftstrømningsretning

AUTO På funktionen **AFKØLING/TØR**:



Den vandrette flap svinger automatisk op/ned.

Når temperaturen er nået, står den vandrette flap fast i øverste position.

På funktionen VARME:

Den vandrette flap står fast i den foruddefinerede stilling.



På funktionen AFKØLING/TØR:

Den vandrette flap svinger automatisk op/ned.

På funktionen VARME:

Den vandrette flap er fastgjort til øverste position, når udledningslufttemperaturen er kold.

Den vandrette flap svinger automatisk op-ned, når udledningslufttemperaturen er varm.

Automatisk genstartskontrol

Når strømmen vender tilbage efter et strømudfald, vil driften automatisk genoptages med den seneste driftstilstand og luftstrømsretning.

• Denne kontrol er ikke relevant når TIMEREN er indstillet.

Driftsbetingelser

Brug klimaanlægget i temperaturområdet, der angives i tabellen.

Temperatur °C (°F)		Indendørs		Udendørs	
		DBT	WBT	DBT	WBT
AFKØLING	Maks.	32 (89,6)	23 (73,4)	43 (109,4)	26 (78,8)
	Min.	16 (60,8)	11 (51,8)	-15 (5,0)	11 (51,8)
VARME	Maks.	30 (86,0)	-	24 (75,2)	18 (64,4)
	Min.	16 (60,8)	-	-25 (-13,0)	-
+8/15°C VARME	Maks.	15 (59,0)	-	-	-
	Min.	8 (46,4)	-	-25 (-13,0)	-

DBT : Tørpæretemperatur, WBT : Vådpæretemperatur

Rengøring af klimaanlægget

Der skal udføres rengøring med regelmæssige mellemrum for at sikre enhedens optimale ydeevne. En uren enhed kan forårsage funktionsfejl, og du kan få fejlkoden "H 99". Kontakt en autoriseret forhandler.

- Sluk for strømforsyningen og træk enhedens stik ud før rengøring.
- Rør ikke ved aluminiumsfinnerne, da de skarpe dele kan forårsage personskade.
- Brug ikke rensbenzin, fortynder eller skurepulver.
- Brug kun sæbe (≈ pH 7) eller neutrale husholdningsrengøringsmidler.
- Brug ikke vand, der er varmere end 40 °C / 104 °F.

Indendørs enhed

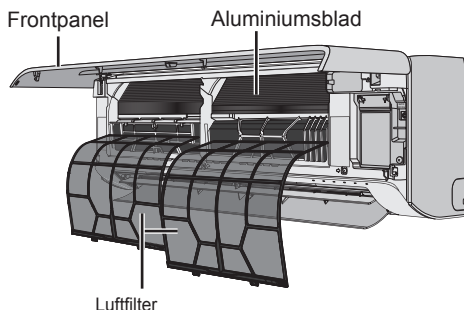

Indendørs enhed

Aftør forsigtigt enheden med en blød og tør klud. Spoler og ventilatorer bør rengøres regelmæssigt af en autoriseret forhandler.



Udendørs enhed

Fjern snavs, der omgiver enheden. Fjern alle blokeringer fra afløbsrøret.

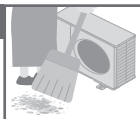

Frontpanel

Vask det forsigtigt og aftør det.

Hvordan man fjerner frontpanelet

① Løft.

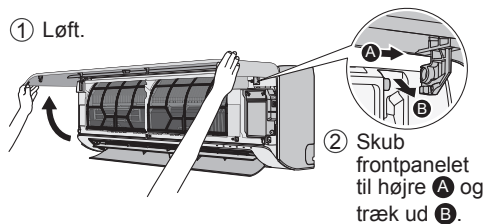

② Skub frontpanelet til højre **A** og træk ud **B**.

Luk det sikkert

① Hold vandret.

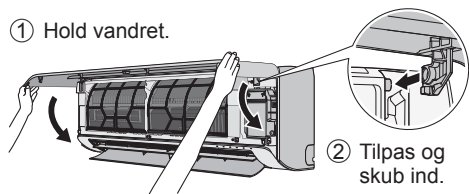

② Tilpas og skub ind.

③ Luk ned.

④ Skub i begge ender og mod midten af frontpladen.

Luftfilter

Hver anden uge.

- Vask/skyl forsigtigt filtrene med vand for at undgå beskadigelse af overfladen.
- Tør filtrene grundigt i skygge, væk fra åben ild eller direkte sollys.
- Udskift filtret, hvis det er beskadiget.



Fjern luftfilter

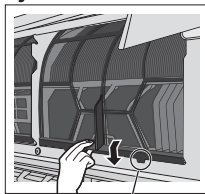

Fjern fra enheden

Montér luftfilter

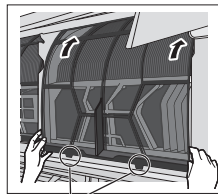

Sæt det ind i enheden

Fejlfinding

De følgende symptomer er ikke udtryk for funktionsfejl.

Symptom	Årsag
STRØM-indikatoren blinker, før enheden tændes.	<ul style="list-style-type: none"> • Dette er det indledende trin til at forberede TIMER-handlingen, efter den er indstillet. • Når timeren er indstillet til TÆND, kan enheden starte (op til 35 minutter) før det valgte tidspunkt for at opnå den ønskede temperatur til tiden.
Strømindikatoren blinker i varmetilstand, når der ingen varmluftforsyning er (og flappen er lukket).	<ul style="list-style-type: none"> • Enheden er i afrimningstilstand (og AIR SWING er indstillet til AUTO).
STRØM-indikatoren blinker, og stopper derefter under KØLE/AFFUGT-tilstanden.	<ul style="list-style-type: none"> • Systemet er blevet låst til kun at fungere i VARME-tilstand.
TIMER-indikatoren er altid tændt.	<ul style="list-style-type: none"> • Når timeren er blevet indstillet, gentages timerens indstilling dagligt.
Driften forsinkes i nogle få minutter efter genstart.	<ul style="list-style-type: none"> • Forsinkelsen er en beskyttelse af anlæggets kompressor.
Køle-/varmekapaciteten reduceres ved blæserhastighedens laveste indstilling.	<ul style="list-style-type: none"> • Den laveste blæserhastighed er til støjsvag drift, så køle-/varmekapaciteten reduceres muligvis afhængigt af forholdene. Øg blæserhastigheden for at øge kapaciteten.
I COOL-tilstand, når rumtemperaturen når tæt på den indstillede temperatur, vil kompressoren stoppe hvorefter indendørsenhedens blæserhastighed reduceres.	<ul style="list-style-type: none"> • For at forhindre rummets luftfugtighed øges. Indendørsenhedens blæser vil genoptage den indstillede blæserhastighed, når rumtemperaturen stiger.
Indendørsventilatoren stopper med mellemrum i forbindelse med opvarmningstilstand.	<ul style="list-style-type: none"> • For at undgå utilsigtet kølevirkning.
Indendørsventilatoren stopper med mellemrum i forbindelse med automatisk ventilatorindstilling.	<ul style="list-style-type: none"> • Dette vil hjælpe med at fjerne den omgivende lugt.
Luftstrømmen fortsætter efter afsluttet drift.	<ul style="list-style-type: none"> • Sådan udtømmes restvarmen fra indendørsenheden (maksimalt 30 sekunder).
Når afisning foretages, er flappen lukket.	<ul style="list-style-type: none"> • AIR SWING er indstillet på AUTO.
Der er en mærkelig lugt i rummet.	<ul style="list-style-type: none"> • Dette kan evt. være en fugtig lugt afgivet af tapet, gulvtæppe, møbler eller tøj.
Det lyder som om noget revner, når enheden bruges.	<ul style="list-style-type: none"> • Temperaturændringer fik enheden til at udvide sig og trække sig sammen.
Lyden af strømmende vand kan høres under drift.	<ul style="list-style-type: none"> • Kølemiddelstrømning i anlægget.
Der kommer tåge ud af indendørsenheden.	<ul style="list-style-type: none"> • Under køledrift kan den udledte kolde luft kondenseres til vanddamp.
Udendørsenheden udsender vand eller damp.	<ul style="list-style-type: none"> • Under køledrift opstår der kondens på kolde rør, og det kondenserede vand kan dryppe fra udendørsenheden. • Under varmedrift smelter frost, der er dannet på udendørsenheden under afisning, og udledes som vand eller damp.
Misfarvning af plastikdele.	<ul style="list-style-type: none"> • De materialetyper, der bruges i plastikdele, er udsat for misfarvning. Den fremskyndes, når delene udsættes for varme, sollys, UV-lys eller miljøfaktorer.
Svag summelyd fra indendørsenheden under nanoe™X-drift.	<ul style="list-style-type: none"> • Det er normalt, når nanoe™X-generatoren kører. Hvis du er bekymret over lyden, annuller nanoe™X-funktionen.
Den trådløse LAN-indikator er tændt, når enheden er slukket.	<ul style="list-style-type: none"> • Enhedens trådløse LAN-forbindelse med routeren er blevet aktiveret.

Kontroller følgende, før service tilkaldes.

Symptom	Kontrol
Drift i VARME/AFKØLING-tilstand fungerer ikke effektivt.	<ul style="list-style-type: none"> • Indstil temperaturen korrekt. • Luk alle døre og vinduer. • Rens eller udskift filtrene. • Fjern alle forhindringer i luftindtags- og aftræksåbninger.
Støj under driften.	<ul style="list-style-type: none"> • Kontroller, om anlægget er blevet installeret på et hældende underlag. • Luk frontpanelet korrekt.

Symptom	Kontrol
Fjernbetjeningen virker ikke. (Displayet eller sendesignalet er svagt.)	<ul style="list-style-type: none"> • Isæt batterierne korrekt. • Udskift svage batterier.
Anlægget virker ikke.	<ul style="list-style-type: none"> • Kontroller, om effektafbryderen er blevet aktiveret. • Kontroller, om timer er blevet indstillet.
Anlægget modtager ikke signal fra fjernbetjeningen.	<ul style="list-style-type: none"> • Sørg for, at modtageren ikke er blokeret. • Nogle lysstofrør kan forstyrre signalet. Kontakt en autoriseret forhandler.
nanoe™ X-indikatoren i indendørsenheden er ikke tændt, når nanoe™ X er aktiveret.	<ul style="list-style-type: none"> • Brug fjernbetjeningen til at hente fejlkode og kontakt en autoriseret forhandler.

Når...

■ Fjernbetjeningen mangler eller der opstod en fejl

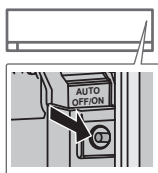

1. Løft frontpanelet.
2. Tryk én gang på AUTO OFF/ON for at bruge i AUTO-tilstand.
3. Tryk på AUTO OFF/ON, og hold i 5 sekunder, indtil du hører 1 bip, slip så for at bruge i tvunget COOL-tilstand. (Denne handling skal udføres af servicepersonale)
4. Tryk på AUTO OFF/ON, og hold i 8 sekunder, indtil du hører 2 bip, slip så for at bruge i tvunget HEAT-tilstand. (Denne handling skal udføres af servicepersonale)
5. Tryk på AUTO OFF/ON igen for at slukke enheden.

■ Indikatorerne er for lyse

- Enhedens indikatorlysstyrke kan dæmpes eller gendannes ved at trykke på  på fjernbetjeningen i 5 sekunder.

■ Sådan udføres et sæsoneftersyn efter en længere periode uden brug

- Kontroller batterierne.
- Kontroller, at der ikke er blokeringer i luftindtags- og udtagsåbninger.
- Brug Auto OFF/ON på enheden til at vælge COOL- eller HEAT-tilstand. For detaljer henvises til "Fjernbetjeningen mangler, eller der er opstået en fejlfunktion" ovenfor. Efter 15 minutters drift er det normalt at have den følgende temperaturforskel mellem luftindtagene og luftudgangene:

AFKØLING: $\geq 8^{\circ}\text{C}$ / $14,4^{\circ}\text{F}$ | VARME: $\geq 14^{\circ}\text{C}$ / $25,2^{\circ}\text{F}$

■ Enhederne vil ikke blive brugt i en længere periode

- Aktiver HEAT-tilstand i 2-3 timer for at fjerne al fugt i de indvendige dele. Dette er for at forhindre skimmelvækst.
- Sluk for strømforsyningen og træk enhedens stik ud.
- Fjern batterierne fra fjernbetjeningen.

KRITERIER FOR FUNKTIONSSVIGT

SLUK FOR STRØMFORSYNINGEN OG TRÆK ENHEDENS STIK UD. Kontakt derefter en autoriseret forhandler under de følgende omstændigheder:

- Unormal støj under drift.
- Vand/fremmede partikler i fjernbetjeningen.
- Der lækker vand fra indendørsenheden.
- Sikring springer flere gange.
- Elkabel overophedet.
- Afbryder eller knapper fungerer ikke.

Fejlfinding

Sådan hentes fejlkoder

Hvis enheden stopper, og TIMER-indikatoren blinker, skal du bruge fjernbetjeningen til at hente fejlkoden.

① Hold inde i 5 sekunder

③ Tryk i 5 sekunder for at afslutte kontrollen

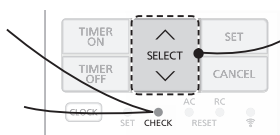

② Tryk indtil du hører en biplyd og skriv dernæst fejlkoden ned

④ Sluk for enheden og oplys fejlkoden til en autoriseret forhandler.

• For visse fejl kan du genstarte enheden i begrænset drift, hvis der er 4 bilyde, når driften starter.

Diagnostisk skærm	Abnormalitet/beskyttelseskontrol
H 00	Ingen hukommelse af fejl
H 11	Unormal indendørs/udendørs kommunikation
H 12	Indedelens kapacitet uafstemt
H 14	Luftindtagets temperatursensor for indedelen unormal
H 15	Kompressor temperatursensor for udedelen unormal
H 16	Strømtransformer (CT) for udedelen unormal
H 17	Sugetemperatursensor for udedelen unormal
H 19	Indedelens blæsermormekanisme låst
H 21	Svømmeafbryderen for indedelen unormal
H 23	Varvekslerens temperatursensor 1 for indedelen unormal
H 24	Varvekslerens temperatursensor 2 for indedelen unormal
H 25	Ionenhed for indedelen unormal
H 26	Minus ION unormal
H 27	Lufttemperatursensor for udedelen unormal
H 28	Varvekslerens temperatursensor 1 for udedelen unormal
H 30	Udløbsrørets temperatursensor for udedelen unormal
H 31	Swimmingpoolsensoren unormal
H 32	Varvekslerens temperatursensor 2 for udedelen unormal
H 33	Unormal indendørs/udendørs fejtlislutning
H 34	Kølepladens temperatursensor for udedelen unormal
H 35	Modsattretted vandstrøm for inde/udedelen unormal
H 36	Gasledningens temperatursensor for udedelen unormal
H 37	Væskerørrets temperatursensor for udedelen unormal
H 38	Indendørs/udendørs manglende overensstemmelse (mærkekode)
H 39	Unormal driftsenhed eller standbyenheder for indedelen
H 41	Unormal lednings- eller rørtlislutning

Diagnostisk skærm	Abnormalitet/beskyttelseskontrol
H 50	Ventilationsmotor last
H 51	Ventilationsmotor last
H 52	Venstre-højre afbryder for grænsefastsættelse unormal
H 58	Gassensor for indedelen unormal
H 59	Øko-sensor unormal
H 64	Højtrykssensoren for udedelen unormal
H 67	nanoe unormal
H 70	Lyssensor unormal
H 71	DC køleblæser inde i kontrolpanel unormal
H 72	Tanktemperatursensor unormal
H 85	Unormal kommunikation mellem indendørs & trådløst LAN-modul
H 97	Udedelens blæsermormekanisme låst
H 98	Højtryksbeskyttelse for indedelen
H 99	Driftsenhedens frostbeskyttelse for indedelen
F 11	4-vejs ventilkobling unormal
F 16	Total strømbeskyttelse
F 17	Standbyenheder indendørs frysnings unormal
F 18	Blokeret tørt kredsløb unormal
F 87	Overophedningsbeskyttelse af kontrolboks
F 90	Beskyttelseskredsløb for strømfaktorkorrigerings (PFC - Power factor correction)
F 91	Køleteknisk cyklus unormal
F 93	Unormal omdrejning for udendørskompressor
F 94	Overkridelsesbeskyttelse for kompressorudledningstryk
F 95	Højtryksbeskyttelse for udendørs afkøling
F 96	Overophedningsbeskyttelse for strømtransistormodul
F 97	Overophedningsbeskyttelse for kompressor
F 98	Total strømbeskyttelse
F 99	Registrering af maksimal udendørs jævnstrøm (DC)

* Nogle fejlkoder gælder muligvis ikke for din model. Kontakt en autoriseret forhandler for at få flere oplysninger.

English



This air conditioner incorporates a device that generates a biocidal product. Free radicals generated by a device incorporated in the air conditioner have the capacity to inhibit pollutants, such as certain types of bacteria, viruses, mould.
Active substances : Free radicals generated in situ from ambient air or water.
Usage : This device function can be operated ON / OFF by "nanoe X" icon button. Do refer to "How to Use" for more details.

Svenska



Denna luftkonditionering innehåller en enhet som bildar en biocidprodukt. Fria radikaler som bildas av en enhet som luftkonditioneringen innehåller har kapaciteten att hämma förorenande ämnen, som vissa typer av bakterier, virus, mögel.
Aktiva ämnen: Fria radikaler bildade på plats från omgivningens luft eller vatten.
Användning: Denna enhetsfunktion kan slås PÅ / AV med ikonknappen "nanoe X". Se "Hur den används" för mer detaljer.

Norsk



Dette klimaanlegget inneholder en enhet som genererer et biosid-produkt. Frie radikaler som genereres av en enhet i klimaanlegget, vil kunne hindre forurensende stoffer, som f.eks. visse bakterietyper, viruser og mugg.
Aktive substanser: Frie radikaler som genereres på stedet fra omgivelsesluft eller vann.
Bruk: Enhetens funksjon kan slås PÅ / AV med knappen med "nanoe X"-ikonet. Se "Slik bruker du" for flere informasjoner.

Suomi



Tämä ilmastointilaitte sisältää laitteen, joka kehittää biosidituotetta. Ilmastointilaitteeseen sisältyvän laitteen tuottamat vapaat radikaalit pystyvät ehkäisemään epäpuhtauksia, kuten tietyn tyyppisiä bakteereita, viruksia ja homeita.
Tehoaineiden: Vapaat radikaalit, jotka kehitetään laitteessa ympäröivästä ilmasta tai vedestä.
Käyttö: Tämän toiminnon voi kytkeä laitteessa PÄÄLLE / POIS painamalla "nanoe X"-kuvakkeella varustettua painiketta. Katso lisätietoja kohdasta "Käyttö".

Dansk



Dette klimaanlæg indeholder en enhed, der genererer et biocidholdigt produkt. Frie radikaler genereret af en enhed indbygget i klimaanlægget har kapacitet til at hæmme forurenende stoffer, såsom visse typer bakterier, vira, skimmelsvamp.
Aktive stoffer: Frie radikaler dannet på stedet fra omgivende luft eller vand.
Anvendelse: Denne enhedsfunktion kan betjenes TIL/FRA med "nanoe X"-ikonknappen. Se "Sådan bruges" for flere detaljer.