

FI

Suomi, 37

DSG 263

Yhteenveto

Asennus, 38-39

Sijoittaminen ja vaaitus
Vesi- ja sähköliitännät
Varoituksia ensimmäiselle pesukerralle
Tekniset tiedot

Laitteen kuvaus 40

Kokonaiskuva
Ohjauspaneeli

Korien täyttäminen, 41

Alakori
Ruokailuvälinekori
Yläkori

Käynnistys ja käyttö, 42-43

Astianpesukoneen käynnistys
Pesuaineen lisääminen
Pesun lisätoiminnot

Ohjelmat, 44

Ohjelmataulukko

Huuhteluaine ja suola, 33

Huuhteluaineen lisääminen
Elvytyssuolan lisääminen

Huolto ja hoito, 34

Veden ja sähkövirran pois sulkeminen
Astianpesukoneen puhdistaminen
Ikkävien hajujen välttämiseksi
Suihkuvarsien puhdistaminen
Syöttöveden suodattimen puhdistus
Suodattimien puhdistaminen
Jos olet poissa pitkän aikaa

Varotoimet ja suosituksia, 35

Yleisturvallisuus
Hävittäminen
Säästä rahaa ja luontoa

Häiriöt ja korjaustoimet, 36

⚠ On tärkeää säilyttää tämä ohjekirja, jotta sitä voidaan tutkia tarvittaessa. Myynnin, luovutuksen tai muuton yhteydessä varmista, että se pysyy yhdessä laitteen kanssa.

⚠ Lue ohjeet huolellisesti: niissä on tärkeitä tietoja asennuksesta, käytöstä ja turvallisuudesta.

⚠ Muuton yhteydessä pidä laite pystyasennossa, tarvittaessa kallista sitä takalaitaa kohden.

⚠ Tm laite on suunniteltu kotikyttön tai vastaaviin sovelluksiin kuten esimerkiksi:

- henkilöiden keittokyttön tarkoitettuihin tiloihin kaupoissa, toimistoissa ja muissa työympäristöissä;
- maatilamajoitukseen;
- asiakkaiden kyttön hotelleissa, motelleissa ja muissa vuokrattavissa asuntotiloissa;
- aamiaismajoitukseen.

Sijoittaminen ja vaaitus

1. Poista laite pakkauksestaan ja tarkista, ettei se ole vahingoittunut kuljetuksen aikana. Jos siinä on havaittavissa vaurioita, älä liitä sitä ja ota yhteys jälleenmyyjään.

2. Sijoita astianpesukone siten, että sen sivulaidat tai takalaita koskettavat viereisiä huonekaluja tai seinää. Laite voidaan myös upottaa jatkuvan työtason alle * (katso Asennusohjeita).

3. Asenna laite tasaiselle ja kovalle lattialle. Tasoita epätasaisuudet ruuvaten etutukijalkoja auki tai kiinni, kunnes laite on vaakatasossa. Huolellinen vaaitus antaa vakautta sekä estää tärinää, äänekkyyttä ja siirtymistä.

4*. Taemman tukijalan säätämiseksi käsittele punaista, astianpesukoneen alla etukeskiosassa sijaitsevaa, kuusikulmaista holkkia kuusiokoloavaimella (8mm) kiertäen myötäpäivään korkeuden lisäämiseksi ja vastapäivään sen vähentämiseksi. (katso ohjelappua, joka on asiakirjojen liitteenä)

Vesi- ja sähköliitännät

⚠ Sähkö- ja vesilaitteistojen sopeuttaminen asennusta varten tulee suorittaa ainoastaan pätevällä henkilöstöllä.

⚠ Astianpesukonetta ei tule asettaa letkujen tai sähköjohtojen päälle.

⚠ Laite tulee liittää veden syöttöverkoston uusia letkuja käyttäen.

Älä käytä uudelleen vanhoja letkuja.

Veden syöttöletkut ja poistoletkut sekä sähkön syöttöjohto voidaan suunnata oikealle tai vasemmalle parhaan mahdollisen asennuksen suorittamiseksi.

Veden syöttöletkun liittäminen.

- Kylmävesiliitännän: ruuvaa syöttöletku hanaan, jonka liitinosa on $\frac{3}{4}$ putkikierteitetty; ennen liittämistä anna veden juosta, kunnes se on kirkasta, jotta mahdolliset epäpuhtaudet eivät tuki laitetta.
- Liitännät lämminvesihanaan: mikäli on kyseessä keskitetty lämmitysjärjestelmä lämpöpattereilla, astianpesukone voidaan liittää lämpimän veden hanaan, kunhan veden lämpötila ei ylitä 60°C. Ruuvaa letku hanaan kuten kuvattu kylmän veden liittämissä.

⚠ Jos syöttöletkun pituus ei riitä, käänny erikoisliikkeen tai valtuutetun teknikon puoleen (katso Huoltoapu).

⚠ Vedenpaineen tulee sisältyä arvoihin, jotka kuvataan Teknisten tietojen taulukossa (katso viereen).

⚠ Ole varovainen, että letku ei taitu tai joudu puristuksiin.

Veden poistoletkun liittäminen

Liitä poistoletku sitä taittamatta veden viemäriputkistoon, jonka halkaisija on vähintään 4 cm.

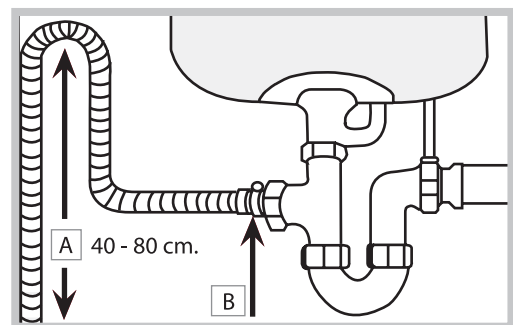

Poistoletku tulee asettaa 40 - 80 cm:n korkeudelle lattiasta tai astianpesukoneen asetustasosta (A). Ennen poistoletkun liittämistä lavuaarin juoksuputkeen poista muovitulppa (B).

* Olemassa vain tietyissä malleissa.

Ylivuotosuoja.

Sen takaamiseksi, että ei tapahdu vuotoja, astianpesukone:

- on varustettu järjestelmällä, joka keskeyttää veden tulon häiriön tai sisäisten vuotojen tapauksessa.

Jotkut mallit on varustettu ylimääräisellä turvalaitteella, *New Acqua Stop**, joka estää vuodot myös syöttöletkun rikkoutumisen tapauksessa.

VAROITUS: VAARALLINEN JÄNNITE!

Veden syöttöletkua ei tule missään tapauksessa leikata, koska se sisältää jännitteen alaisia osia.

Sähkölitettä

Ennen pistokkeen työntämistä pistorasiaan varmista, että:

- pistorasia on maadoitettu ja että se on lain vaatimusten mukainen;
- pistorasia kestää koneen tehon enimmäiskuormituksen, joka osoitetaan luukussa olevassa teknisten tietojen arvokilvessä (katso Astianpesukoneen kuvaus); (katso *kappaletta Astianpesukoneen kuvaus*);
- syöttöjännite on luukun sisäpuolella olevassa arvokilvessä osoitettujen arvojen rajoissa;
- pistorasia on yhteensopiva laitteen pistokkeen kanssa. Päinvastaisessa tapauksessa pyydä, että valtuutettu teknikko vaihtaa pistokkeen (katso *Huoltoapu*); älä käytä jatkojohtoja tai haaroitusrasioita.

 Laitteen asennuksen jälkeenkin sähköjohdon ja verkkopistorasian tulee sijaita siten, että ne voidaan saavuttaa helposti.

 Johtoa ei saa taittaa tai se ei saa joutua puristuksiin.

 Mikäli sähkönsyöttöjohto on vahingoittunut, se tulee vaihdattaa välittömästi valmistajalla tai valtuutetulla huoltoliikkeellä, jotta voidaan välttää kaikki mahdolliset riskit. (Katso *Huoltoapu*)

 Valmistaja kieltäytyy kaikesta vastuusta, mikäli näitä määräyksiä ei noudateta.



Suojaliuska veden tiivistymistä vastaan*

Sen jälkeen kun astianpesukone on upotettu paikalleen, avaa luukku ja liimaa läpinäkyvä tarraliuska puisen tason alle sen suojaamiseksi mahdolliselta veden tiivistymiseltä.

Varoituksia ensimmäiselle pesukerralle

Asennuksen jälkeen, juuri ennen ensimmäistä pesua, täytä suolasäiliö kokonaan vedellä ja vasta sen jälkeen lisää noin 1 kg suolaa (katso *Huuhteluaine ja elvytyssuola*): on normaalia, että ylimääräinen vesi vuotaa pois. Valitse veden kovuusaste (katso *kappaletta Huuhteluaine ja elvytyssuola*). Suolan lisäämisen jälkeen SUOLAN PUUTTUMSEN* merkkivalo sammuu.

 Suolasäiliön täyttämättä jättäminen voi vahingoittaa veden pehmittintä ja lämmittävää elementtiä.

Tekniset tiedot	
Mitat	Leveys, cm: 45 Korkeus, cm: 85 Syvyys, cm: 60
Täyttömäärä	10 perusuokailuvälinesarja
Syöttöveden paine	0,05 ÷ 1MPa (0.5 ÷ 10 bar) 7,25 psi – 145 psi
Syöttöjännite	katso tietolaattaa
Kokonaisottoteho	katso tietolaattaa
Sulake	katso tietolaattaa
	Tämä astianpesukone noudattaa seuraavia Euroopan yhteisön direktiivejä: -2006/95/EC, (Pienjännite) -2004/108/EC (Sähkömagneettinen yhteensopivuus) -2005/32/EC (Comm. Reg. 1275/2008) (Ecodesign) -97/17/CE (Merkintä) -2002/96/EC
	

* Olemassa vain tietyissä malleissa.

Laitteen kuvaus

FI

Kokonaiskuva

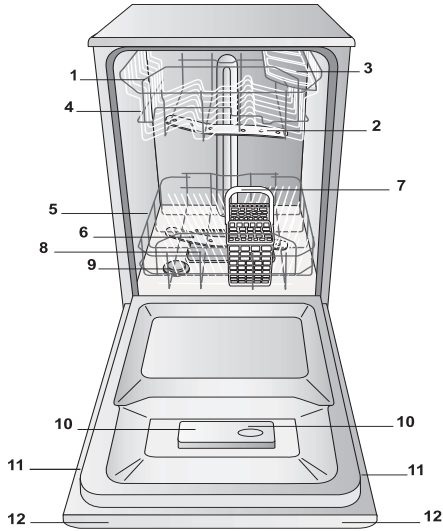

1. Yläkori
2. Ylempi suihkuvarsi
3. Kääntyvät väliseinämät
4. Korin korkeuden säädin
5. Alakori
6. Alempi suihkuvarsi
7. Ruokailuvälinekori
8. Pesusuodatin
9. Suolasäiliö
10. Pesuainelokerot ja huuhteluainesäiliö
11. Arvokilpi
12. Ohjauspaneeli ***

Ohjauspaneeli

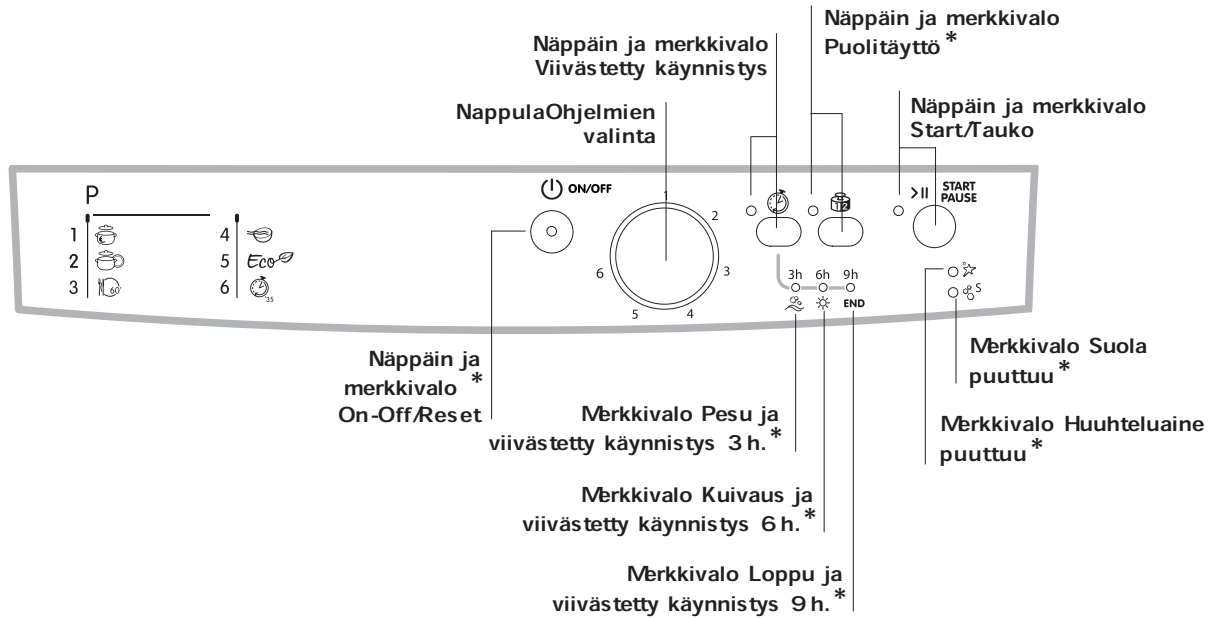

*** Vain kokonaan upotettavissa malleissa.

* Olemassa vain tietyissä malleissa.

Ohjelman numero ja tyyppi sekä lisätoiminnot vaihtelevat astianpesukoneen mallin mukaan.

⚠ Ennen korien täyttämistä tulee astiat puhdistaa ruuan jäljistä sekä lasit ja mukit tyhjentää niihin jääneistä nesteistä.

Aseta astiat siten, että ne pysyvät tukevasti paikallaan eivätkä kaadu.

Täyttämisen jälkeen tulee tarkistaa, että suihkuvarret pyörivät vapaasti.

Alempi kori

Alempaan koriin voidaan laittaa kattiloita, kansiä, lautasia, salaatinkulhoja, ruokailuvälineitä, jne. sen mukaisesti kuin näytetään *täyttöesimerkeissä*.

Lautaset ja isot kannet tulee asettaa mieluiten korin laidoilte varoen samalla, ettei estettä ylemmän suihkuvarren kiertoa.

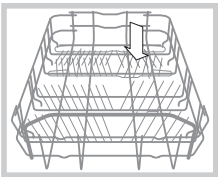

Jotkut astianpesukonemallit on varustettu kallistuvilla lohkoilla*, joita voidaan käyttää pystysuorassa asennossa lautasten tukemiseen tai vaakasuorassa asennossa kattiloiden ja salaatinkulhojen asettamiseksi.

Ruokailuvälinekori

Ruokailuvälinekori tulee asettaa alakorin etuosaan antaen sen liukua kiinteiden liitteiden väliin tai yläkoriin siinä tapauksessa, että suoritetaan pesu puolitäytöllä (malleissa, joissa olemassa kyseinen lisätoiminto).

- Se on varustettu liukuvilla väliseinämillä, joiden avulla ruokailuvälineet saadaan asetettua parhaiten.

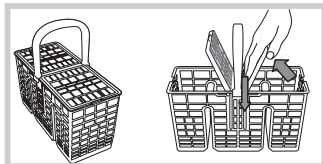

⚠ Veitset ja muut terävät esineet tulee asettaa ruokailuvälinekoriin terävä osa alaspäin tai ne tulee sijoittaa yläkorin väliseinämiin vaakatasoon.

Ruokailuvälinekorin sijoitus-esimerkkejä

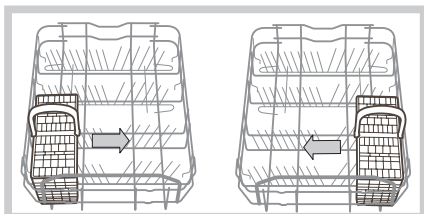

Ylempi kori

Herkkien ja kevyiden astioiden lastaaminen: lasit, kahvikupit ja teemukit, pikkulautaset, matalat salaattiasiat, pannut, matalat hieman likaiset kattilat, *täyttöesimerkkien* mukaisesti.

- Mukit ja kupit: aseta ne kääntyville väliseinämille**.
- Pitkät ja terävät veitset, tarjoiluvälineet: aseta ne kääntyville väliseinämille**.

Säädä yläkorin korkeus

Astioiden laittamisen helpottamiseksi on mahdollista säätää yläkori ylempään tai alempaan asentoon:

⚠ Suositellaan säätämään ylempään korin korkeus **KORI TYHJÄNÄ**.

Älä KOSKAAN nosta tai laske koria vain yhdeltä puolelta.

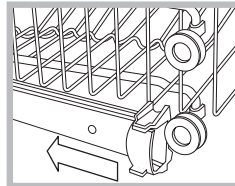

avaa korin ohjaimien kiinnikkeet oikealla sekä vasemmalla ja vedä kori ulos; aseta se ylä- tai ala-asentoon, anna sen liukua ohjaimia myöten, kunnes myös etummaisat pyörät ovat sisällä, lopuksi sulje kiinnikkeet (katso kuvaa).

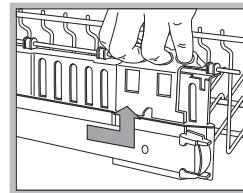

Jos kori on varustettu kahvoilla Dual Space* (katso kuvaa), vedä yläkori ääriasentoon, ota kiinni korin laidoilta olevista kahvoista ja siirrä ylös- tai alaspäin; anna korin pudota takaisin paikalleen saattaen sitä.

Yläkorin täyttöesimerkkejä

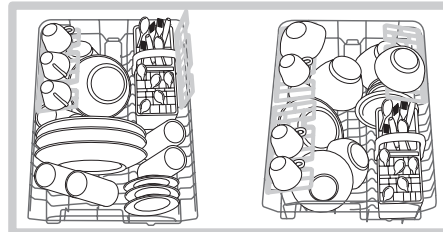

Alakorin täyttöesimerkkejä

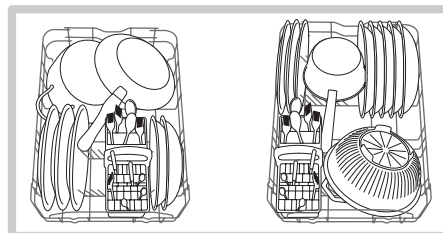

Konepesuun sopimattomia astioita

- Puuesineet tai muut välineet, joiden kädensija on puuta tai sarvea sekä esineet, joissa on liimattuja osia.
- Esineet, jotka on valmistettu alumiinista, kuparista, messingistä, tinajuotteesta tai tinasta.
- Kuumuutta kestävätkömmät muoviasiat.
- Antiikkiset tai käsinmaalatut posliiniesineet
- Vanhat hopeaesineet. Sen sijaan uudet hopeaesineet voidaan pestä hellällä ohjelmalla varmistaen, että ne eivät joudu kosketuksiin muiden metallien kanssa.

⚠ Suositellaan hankkimaan konepesun kestäviä astiaita.

* Olemassa vain tietyissä malleissa.

** Sekä lukumäärä että sijainti voivat vaihdella.

Käynnistys ja käyttö

FI

Astianpesukoneen käynnistys

1. Avaa vesihana.
2. Paina näppäintä ON/OFF: kaikki ohjauspaneelin merkkivalot syttyvät muutamaksi sekunniksi.
3. Avaa luukku ja annostele pesuaine (katso alle).
4. Lastaa korit (katso Korien täyttäminen) ja sulje luukku.
5. Valitse ohjelma kiertäen OHJELMEN VALINNAN nappulaa myötäpäivään: aseta kohdakkain nappulassa oleva merkki ohjelman numeron tai tunnuksen kanssa. START/TAUKO näppäintä vastaava merkkivalo vilkkuu.
6. Valitse pesun lisätoiminnot* (katso viereen).
7. Käynnistä painaen näppäintä START, merkkivalo lopettaa vilkkumisen ja muuttuu kiinteäksi. Pesun merkkivalon syttyminen ilmoittaa ohjelman käynnistyneen.
8. Ohjelman loppuksi syttyy merkkivalo LOPPU (kiinteä valo). Sammuta laite painaen näppäintä ON-OFF, sulje vesihana ja irrota pistoke pistorasiasta.
9. Odota muutama minuutti ennen astioiden poistamista, ettet polta itseäsi. Tyhjennä korit aloittaen alemmasta korista.

⚠ - Shkenergian kulutuksen vhentmiseksi tietyissä olosuhteissa, kun kone EI ole kytss, se sammuu automaattisesti.

Käynnissä olevan ohjelman muuttaminen

Väärin valittu ohjelma voidaan muuttaa, jos se on juuri alkanut pesun käynnistyttyä pesujakson muuttamiseksi sammuta kone painaen pitkään näppäintä ON/OFF/Reset ja käynnistä se uudelleen samalla näppäimellä sekä valitse uudelleen ohjelma ja halutut lisätoiminnot.

Astioiden lisääminen

Paina näppäintä Start/Tauko (näppäimen merkkivalo vilkkuu). Avaa luukku varoen ulostulevaa höyryä ja lisää astiat. Paina näppäintä Start/Tauko (kiinteä valo): jakso käynnistyy uudelleen.

⚠ Painettaessa näppäintä Start/Tauko koneen laittamiseksi taukotilaan, keskeytetään sekä ohjelma että mahdollisesti asetettu viivästetty käynnistys. Tässä vaiheessa ei voida vaihtaa ohjelmaa.

Vahingossa tapahtuneet keskeytykset

Jos luukku avataan pesun aikana tai tapahtuu sähkökatkos, ohjelma keskeytyy. Se jatkuu keskeytyskohdasta, kun luukku suljetaan tai sähkövirta palautuu.

Pesuaineen lisääminen

Pesutulos riippuu myös pesuaineen oikeasta annostelusta, liika pesuaine ei pese tehokkaammin vaan saastuttaa ympäristöä.

⚠ Käytä ainoastaan astianpesukoneille tarkoitettua pesuainetta.

⚠ ÄLÄ KÄYTÄ käsinpesuun tarkoitettuja pesuaineita.

⚠ Pesuaineen liiallinen käyttö voi jättää vaahtojäämiä jakson lopussa.

⚠ Tabletteja suositellaan käyttämään ainoastaan malleissa, joissa on olemassa lisätoiminto MONITOIMTABLETIT.

⚠ Parhaat pesun ja kuivauksen tulokset saadaan ainoastaan käytettäessä jauhemaisista pesuainetta, nestemäistä kirkastusainetta ja suolaa.

lokero A: Pesuaine

lokero B: Esipesun pesuaine

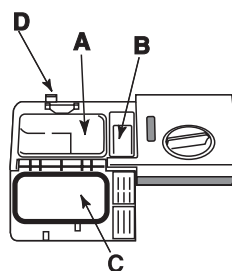

1. Avaa kansi C painaen painiketta D.

2. Annostele pesuaine Ohjelmataulukon mukaisesti:

- jauheena: lokerot A ja B.
- tabletteina: kun ohjelma vaatii 1 tablettia, laita se lokeroon A ja sulje kansi; kun ohjelma vaatii 2 tablettia, laita

toinen niistä altaan pohjalle.

3. Poista pesuainejäämät altaan laidoilta ja sulje kansi, kunnes se napsahtaa kiinni.

* Olemassa vain tietyissä malleissa.

Pesun lisätoiminnot*

LISÄTOIMINNOT voidaan asettaa, muuttaa tai peruuttaa ainoastaan sen jälkeen, kun on valittu pesuohjelma, ja ennen kuin on painettu näppäintä **Start/Tauko**.

Voidaan valita ainoastaan valitun ohjelmatyypin kanssa yhteensopivia lisätoimintoja. Jos lisätoiminto ei sovi yhteen valitun ohjelman kanssa, (*katsotaan ohjelmataulukko*) vastaava merkkivalo vilkkuu nopeasti 3 kertaa.

Jos valitaan lisätoiminto, joka ei sovi yhteen aiemmin asetetun lisätoiminnon tai pesuohjelman kanssa, yhteen sopimaton lisätoiminto vilkkuu 3 kertaa ja se sammuu, kun sen sijaan viimeksi valittu asetus jää voimaan.

Väärin asetetun lisätoiminnon valinnan peruuttamiseksi paina uudelleen vastaava näppäintä.

Viivästetty käynnistys*

Ohjelman käynnistystä voidaan siirtää **3, 6, 9 tuntia**:

1. Halutun pesuohjelman ja mahdollisten lisätoimintojen valinnan jälkeen paina näppäintä **VIIVÄSTETTY KÄYNNISTYS**: merkkivalo syttyy.

2. Valitse viivästetty käynnistys painaen peräkkäin viivästetyn käynnistykseen näppäintä, pesun (3 tuntia), kuivauksen (6 tuntia) ja lopun (9 tuntia) merkkivalot syttyvät peräkkäin. Painamalla vielä kerran viivästetyn käynnistykseen näppäintä peruutetaan lisätoiminto ja merkkivalo sammuu.

3. Tapahtuneen valinnan jälkeen painettaessa näppäintä **Start/Tauko** käynnistyy käänteinen ajanlasku, viivästetty käynnistys vilkkuu ja näppäin **Start/Tauko** lakkaa vilkkumasta (kiinteä valo).

3. Asetetun ajan kuluttua umpeen **VIIVÄSTETYN KÄYNNISTYKSEN** merkkivalo sammuu ja ohjelma käynnistyy.

 **Jakson käynnistyttyä ei ole mahdollista asettaa viivästettyä käynnistystä.**

Puolitäyttö *

Jos astioita on vähän, voidaan suorittaa puolitäyttö säästämällä vettä, energiaa ja pesuainetta. Valitse ohjelma ja sen jälkeen paina näppäintä **PUOLITÄYTTÖ**: merkkivalo syttyy.

 **Muista puolitäyttää myös pesuainemäärä.**

 **Suositteluaan käyttämään jauhemaista pesuainetta.**

 **Tämä lisätoiminto ei ole käytettävissä ohjelman kanssa: Pikapesu**

Lisätoimintojen taulukko	A	B
	Viivästetty käynnistys	Puolitäyttö
1. Tehopesu	Kyllä	Kyllä
2. Normaali	Kyllä	Kyllä
3. Daily 60'	Kyllä	Kyllä
4. Liotus	Kyllä	Kyllä
5. Eco	Kyllä	Kyllä
6. Pikapesu	Kyllä	Ei

* Olemassa vain tietyissä malleissa.







Ohjelmat

FI

⚠ Jos astiat ovat vain hieman likaisia tai ne on huuhdeltu vedellä etukäteen, alenna huomattavasti käytettävää pesuainemäärää.

⚠ Ohjelman numero ja tyyppi sekä lisätoiminnot vaihtelevat astianpesukoneen mallin mukaan.

⚠ LISÄTOIMINNOJA varten tutustu Lisätoimintojen taulukkoon Käynnistyksen ja käytön sivulla.

Ohjeita ohjelmien valitsemiseksi	Ohjelma	Pesuaine (A) = lokero A (B) = lokero B			Ohjelmat, joihin kuuluu kuivaus	Lisätoi- minnot	Ohjelman kesto (poikkeama ±10%) Tuntia Min.
		Jauhe	Neste	Monitoimi tabletit			
Erittäin likaiset astiat ja kattilat (Älä käytä herkille astioille).	 1. Tehopesu	25 g (A)	25 ml (A)	1 (A)	Kyllä	A-B	2.25'
Normaaliikaiset astiat ja kattilat. Päivittäinen perusohjelma.	 2. Normaali	21 g (A) 4 g (B)	21 ml (A) 4 ml (B)	1 (A)	Kyllä	A-B	1.50'
Likainen päivittäinen rajoitetun astiamäärän kanssa (4 ruokailuvälinesarjaa + 1 kattila + 1 paistinpannu).	 3. Päivittäinen (Daily 60')	25 g (A)	25 ml (A)	1 (A)	Ei	A-B	1:00'
Alustava pesu odotettaessa lisäästioita seuraavan ruokailun yhteydessä	 4. Liotus	Ei	Ei	Ei	Ei	A-B	0.08'
Ekologinen pesu alhaisella energiankulutuksella, sopii astioille ja kattiloille.	 5. Eco*	25 g (A)	25 ml (A)	1 (A)	Kyllä	A-B	2.50'
Taloudellinen ja nopea jakso käytettäväksi vähän likaisten astioiden pesuun heti käytön jälkeen. (2 lautasta + 2 lasia + 4 ruokailuvälinettä + 1 kattila + 1 pieni paistinpannu)	 6. Pikapesu	21 g (A)	21 ml (A)	1 (A)	Ei	A	0.35'

Huomaa:

ohjelmien "Daily - Pikapesu" parhaat pesu- ja kuivaustulokset saadaan helpoiten noudattaen annettuja ruokailuvälinemääriä.

* Eco-ohjelma noudattaa standardia EN-50242 ja se kestää kauemmin kuin muut ohjelmat, tästä huolimatta se kuluttaa vähemmän energiaa ja kunnioittaa enemmän ympäristöä.

Huomautus testauslaitoksille: yksityiskohtaisten tietojen saamiseksi vertailevan EN testin ehdoista, lähetä pyyntö sähköpostiosoitteeseen: ASSISTENZA_EN_LVS@indesitcompany.com

Pesuaineen annostelun helpottamiseksi on hyvä tietää, että:

1 ruokalusikka = 15 g jauhemaista pesuainetta = 15 ml nestemäistä pesuainetta -1 ruokalusikka = 5 g jauhemaista pesuainetta = 5 ml nestemäistä pesuainetta

Huuhteluaine ja elvytys-suola



⚠ Käytä ainoastaan erityisiä konepesuaineita. Älä käytä ruokasuolaa tai teollisuussuolaa tai käsipesuaineita. Noudata pakkauksen ohjeita.

⚠ Jos käytetään monitoimituotteita ei ole tarpeen lisätä kirkastetta, mutta suositellaan lisäämään suolaa erityisesti, jos vesi on kovaa tai erittäin kovaa. Noudata pakkauksen ohjeita.

⚠ Jos ei lisätä suolaa eikä huuhteluainetta on normaalia, että SUOLAN PUUTTUMSEN* ja HUUHTELUAINEEN PUUTTUMSEN* merkkivalot jatkavat vilkkumistaan.

Huuhteluaineen lisääminen

Huuhtelukirkaste helpottaa astioiden kuivausta lisäten veden luistavuutta astioiden pinnoilla siten, että niille ei jää juovia tai läikkiä.

Huuhteluainesäiliö tulee täyttää:

- kun ohjauspaneeliin syttyy HUUHTELUAINEEN PUUTTUMSEN* merkkivalo;

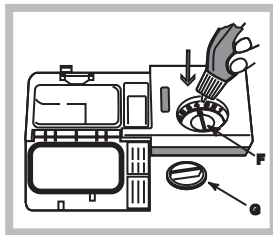

sisälle.

1. Avaa säiliö kiertäen korkkia (G) vastapäivään.
2. Kaada huuhteluaine varovasti, jotta se ei loisku yli. Mikäli tapahtuu näin, puhdista loiskeet välittömästi kuivalla rievulla.
3. Ruuvaa korkki kiinni. **Älä KOSKAAN kaada huuhteluainetta suoraan altaan**

Säädä huuhteluaineen annostelu

Jos et ole tyytyväinen pesu- tai kuivaustulokseen, on mahdollista säätää huuhteluaineen annostelua. Kierrä ruuvimeisselillä säädintä (F) valitun Gasennon välillä (tehtaalla säädöksi valitaan asento 4):

- jos astioissa on havaittavissa valkoisia juovia käännä pienempiä numeroita kohden (1-3).
- jos on havaittavissa vesipisaroita tai kalkkiläikkiä käännä isompia numeroita kohden (4-6).

Veden kovuuden asettaminen

Astianpesukone on varustettu veden pehmentimellä, joka erityistä astianpesukoneille tarkoitettua elvytys-suolaa käyttäen toimittaa kalkkitonta vettä astioiden pesuun.

Tässä astianpesukoneessa on säätömahdollisuus, jonka avulla voidaan vähentää saastumista ja optimoida pesutulokset veden kovuuden mukaan. Kovuustiedot ovat saatavilla paikalliselta vesilaitokselta.

- Sammuta kone näppäimellä ON/OFF ja avaa luukku.
- Aseta **OHJELMAN VALINTA** nappula ensin 5. ohjelman kohdalle ja sen jälkeen 1. ohjelman kohdalle ja uudelleen 5. ohjelman kohdalle.
- Paina näppäintä **ON/OFF**, jakson vaiheiden merkkivalot vilkkuvat; nyt voidaan valita kovuusaste. Jokaista ohjelmaa vastaa yksi kovuusaste.

Esim.: 1. ohjelma, kovuusaste 1
2. ohjelma, kovuusaste 2 jne... korkeintaan viidelle* tasolle. (Kalkkipoistolaite on asetettu tehtaalla tasolle 3).
- Toiminnosta poistuaksesi odota muutama sekunti tai paina lisätoimintojen* painiketta tai sammuta kone painikkeella ON/OFF.

Jos käytetään monitoimitabletteja, täytä joka tapauksessa suolasäiliö.

°dH		°fH		mmol/l		taso
0	6	0	10	0	1	1
6	11	11	20	1,1	2	2
12	17	21	30	2,1	3	3
17	34	31	60	3,1	6	4
34	50	61	90	6,1	9	5*

0°f - 10°f suositellaan, että ei käytetä suolaa.
* Tällä asetuksella jaksojen kesto voi hieman pidentyä.

(°dH = saksalaisina kovuusasteina - °fH = ranskalaisina kovuusasteina - mmol/l = millimoolia/litra)

Elvytys-suolan lisääminen

Hyvän pesutuloksen varmistamiseksi tulee tarkistaa, että suolasäiliö ei ole koskaan tyhjä. Elvytys-suola poistaa veden kalkkipitoisuutta estäen siten kalkkijäämien muodostumista astioihin.

Suolasäiliö on sijoitettu astianpesukoneen alaosaan (*katso Kuvaus*) ja se tulee täyttää:

- kun vihreä kelluke* ei ole näkyvässä katsottaessa suolan korkkia;
- kun ohjauspaneeliin syttyy HUUHTELUAINEEN PUUTTUMSEN* merkkivalo;

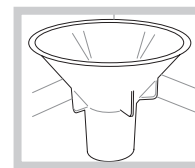

1. Vedä alakori ulos ja ruuvaa säiliön korkki irti kiertäen vastapäivään.
2. Vain ensimmäistä käyttökertaa varten: täytä säiliö vedellä sen laitoja myöten.
3. Aseta paikalleen toimitettu suppilo* (*katso kuvaa*) ja täytä säiliö suolalla laitoja myöten (noin 1 kg); on normaalia, että vesi läikkyi hieman yli.
4. Ota pois suppilo*, poista suolajäämät aukon suulta; huuhtele korkki juoksevan veden alla ennen kuin se ruuvataan kiinni asettaen sen pää alaspäin ja antaen veden virrata neljästä raosta, jotka ovat tähden muodossa korkin alapuolella. (korkki vihreän kellukkeen kanssa*)

Suositellaan, että tämä toimenpide suoritetaan jokaisen suolan lisäyksen yhteydessä.

Sulje korkki hyvin, jotta säiliöön ei pääse pesuainetta pesun aikana (se voisi vahingoittaa pysyvästi veden pehmentintä).

⚠ Kun tulee lisätä suolaa, täytä säiliö juuri ennen pesujakson suorittamista, jotta puhdistetaan heti suolasäiliöstä ulos tullut suolaliuos.

* Olemassa vain tietyissä malleissa.

Huolto ja hoito

FI

Veden ja sähkövirran pois sulkeminen

- Sulje vesihana jokaisen pesun jälkeen, jotta vältetään vuotovaara.
- Irrota pistoke sähköpistorasiasta konetta puhdistaessasi sekä huoltotoimenpiteitä suoritettaessa.

Astianpesukoneen puhdistaminen

- Ulkopinta ja ohjauspaneeli voidaan puhdistaa pehmeällä veteen kostutetulla liinalla. Älä käytä liuottimia tai hankaavia aineita.
- Sisäallas voidaan puhdistaa mahdollisista tahroista liinalla, joka on kostutettu vedellä ja pienellä etikkamäärällä.

Ikävien hajujen välttämiseksi

- Jätä luukku aina hieman avoimeksi, jotta kosteus haihtuu.
- Puhdista säännöllisesti luukun ja pesuainelokeroiden tiivisteet kostealla sienellä. Siten voidaan välttää ruuantähteiden kerääntymät, jotka aiheuttavat helposti ikävää hajua.

Suihkuvarsien puhdistaminen

Voi tapahtua, että ruuantähteet tarttuvat suihkuvarsiin tukkien reiät, joista veden tulisi tulla ulos: ajoittain on hyvä tarkistaa ja puhdistaa ne ei-metallisella harjalla. Molemmat suihkuvarret ovat purettavissa.

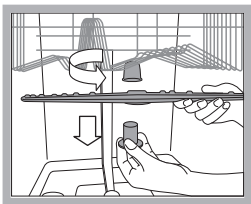

Ylemmän suihkuvarren irrottamiseksi tulee ruuvata irti muoviholkki kiertäen vastapäivään. Ylempi suihkuvarsi tulee asentaa takaisin siten, että ylöspäin osoittaa puoli, jossa on

enemmän reikiä.

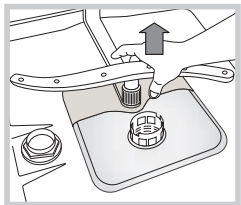

Alempi suihkuvarsi poistetaan vetäen ylöspäin.

Syöttöveden suodattimen puhdistus*

Mikäli vesiletkut ovat uusia tai ne ovat olleet pois käytöstä pidemmän aikaa, ennen liittännän suorittamista anna veden juosta letkujen läpi varmistaaksesi, että ne ovat puhtaat ja ettei niissä ole tukoksia. Mikäli tätä varoitusta ei suoriteta, on olemassa vaara, että veden sisääntuloa tukkiutuu vahingoittaen astianpesukonetta.

☠ Puhdista hanan ulostulossa sijaitseva syöttöveden suodatin säännöllisin väliajoin.

- Sulje vesihana.
- Ruuvaa auki veden syöttöletkun pää, poista suodatin ja puhdista se hellävaraisesti juoksevan veden avulla.
- Laita suodatin takaisin ja ruuvaa letku kiinni.

Suodattimien puhdistaminen

Suodattava yksikkö muodostuu kolmesta suodattimesta, jotka puhdistavat pesuveden ruuantähteistä laskien sen takaisin kiertoon: hyvän pesutuloksen saamiseksi ne tulee puhdistaa.

☠ Puhdista suodattimet säännöllisin väliajoin.

☠ Astianpesukonetta ei tule käyttää ilman suodattimia tai suodatinta irrallisena.

- Muutaman pesukerran jälkeen tarkista suodattava yksikkö ja tarpeen mukaan puhdista se huolellisesti juoksevan veden alla ei-metallista harjaa käyttäen ja noudattaen alla kuvattuja ohjeita:

1. kierrä myötäpäivään sylinterimäistä suodatinta C ja vedä se ulos (kuva 1).
2. Poista suodatinkuppi B painaen kevyesti sivusiivekkeitä (Kuva 2);
3. Irrota ruostumaton suodatinlautanen A (kuva 3).
4. Tarkista allas ja poista mahdolliset ruokajäämät. **ÄLÄ POISTA KOSKAAN** pesupumpun suojusta (väriltään musta osa) (Kuva 4).

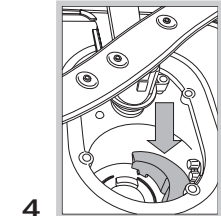
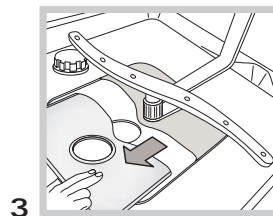
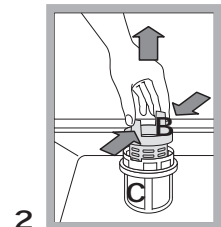
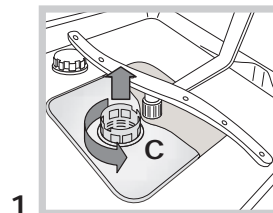

Suodattimien puhdistuksen jälkeen asenna suodattava yksikkö takaisin ja yhdistä se oikein sen istukkaan; tämä on erittäin tärkeää astianpesukoneen hyvän toiminnan takaamiseksi.

Jos olet poissa pitkän aikaa

- Irrota sähköliitännät ja sulje vesihana.
- Jätä luukku puoliavoimeksi.
- Palattuasi suorita ensimmäinen pesu ilman astioita.

 Laite on suunniteltu ja valmistettu kansainvälisen turvallisuusmääräysten mukaisesti. Nämä varoitukset toimitetaan turvallisuusyhtä ja ne tulee lukea huolellisesti.

Yleinen turvallisuus

- Tätä kodinkonetta eivätsaa käyttää henkilöt (lapset mukaan lukien), joiden fyysiset, henkiset tai aistien toiminnot ovat puutteellisia tai joilla ei ole riittävää kokemusta tai tarpeellisia tietoja ellei heitä valvo ja opasta henkilö, joka on vastuussa heidän turvallisuudesta.
- Aikuisen henkilön tulee valvoa, etteivät lapset leiki kodinkoneella.
- Laite on suunniteltu ei-ammattimaiseen käyttöön asuinhuoneistossa.
- Laitetta tulee käyttää astioiden pesuun kotitalouksissa; sitä tulee käyttää ainoastaan aikuisten henkilöiden tässä kirjassa olevien ohjeiden mukaisesti.
- Laitetta ei tule asentaa ulos edes suojattuun tilaan, koska on erittäin vaarallista jättää se alttiiksi sateelle ja ukkoselle.
- Älä kosketa astianpesukonetta paljain jaloin.
- Älä irrota pistoketta sähköpistorasiasta johdosta vetämällä vaan ota kiinni pistokkeesta.
- Tulee ehdottomasti sulkea vesihana ja irrottaa sähköpistoke ennen puhdistus- ja huoltotoimenpiteiden suorittamista.
- Vian tapauksessa älä missään tapauksessa yritä avata pesukoneen sisäosia korjauksen suorittamiseksi.
- Älä koskaan kosketa vastusta.
- Älä nojaa tai istu avoimelle luukulle: laite voi kaatua.
- Luukua ei tule pitää aukinaisessa asennossa, koska siihen voidaan vahingossa kompastua.
- Pidä pesu- ja huuhteluaineet lasten ulottumattomissa.
- Pakkaukset eivät ole lasten leluja.

Hävittäminen

- Pakkaustarvikkeiden hävittäminen: noudata paikallisia määräyksiä, siten pakkausmateriaalit voidaan käyttää uudelleen.
- Sähköisten ja elektronisten laitteiden muodostamia jätteitä käsittelevä Euroopan direktiivi (RAEE) 2002/96/CE määrää, että hävitettäviä kodinkoneita ei tule laittaa tavallisten kaupunkijätteiden sekaan. Hävitettävät laitteet tulee kerätä erikseen, jotta optimoidaan materiaalien kierrätys ja estetään mahdolliset vahingot terveydelle ja ympäristölle. Ruudutettu roskakoritunnus on liitetty kaikkiin tuotteisiin muistuttamaan velvollisuudesta lajitella jätteet.

Kodinkoneiden asianmukaista hävittämistä koskevien lisätietojen saamiseksi haltijat voivat kääntyä paikallisen julkisen palvelun tai jälleenmyyjien puoleen.

Säästä ja kunnioita ympäristöä

Säästä vettä ja energiaa

- Käynnistä astianpesukone ainoastaan täyteen lastattuna. Odottaessa sen täyttymistä, voit estää ikävien hajujen muodostumisen huuhtelujaksolla (*katsO Ohjelmat*).
- Valitse ohjelma pestävien astioiden tyyppin ja likaisuuden mukaan noudattaen *ohjelma taulukon* suosituksia:
 - käytä normaaliikaisille astioille Eco-ohjelmaa, joka takaa alhaisen energian ja veden kulutuksen.
 - jos laite ei ole täysi, käytä puolitäyttöä* (*katsO Käynnistys ja käyttö*).
- Jos sopimuksesi sähkölaitoksen kanssa sisältää halvemman hinnan tiettyinä kellonaikoina, suorita pesut alhaisen hinnan aikoina. Lisätoiminto viivästetty käynnistys* (*katsO Käynnistys ja käyttö*) auttaa pesujen suorittamiseksi kyseisinä aikoina.

Pesuaineet ilman fosfaatteja, ilman klooria sekä entsyymien kanssa.

- Suositellaan lämpimästi käyttämään pesuaineita, jotka eivät sisällä fosfaatteja tai klooria ja jotka siten täyttävät paremmin ympäristövaatimukset.
- Entsyymit kehittävät erityisen tehokkaan vaikutuksen jo 50°C läheisyydessä ja siten entsyymejä sisältävät pesuaineet mahdollistavat pesun alhaisilla lämpötiloilla kuitenkin aikaansaaden saman pesutuloksen kuin saataisiin 65°C:ssa.
- Annotele pesuaine valmistajan ohjeiden, veden kovuuden, astioiden määrän ja likaisuuden mukaan, jotta voidaan välttää pesuaineen liikkäyttö. Vaikka pesuaineet ovat biohajoavia, ne sisältävät aineita, jotka muuttavat luonnon tasapainoa.

*Olemassa vain tietyissä malleissa.

Mikäli laitteessa on havaittavissa toimintahäiriöitä, tarkista seuraavat kohdat ennen huoltoapuun soittamista.

Häiriöt:	Mahdolliset syyt / Ratkaisu:
Astianpesukone ei käynnisty tai vastaa ohjauksikäskyihin	<ul style="list-style-type: none"> • Sammuta kone näppäimellä ON/OFF ja käynnistä se uudelleen noin minuutin kuluttua ja aseta ohjelma uudelleen. • Pistoketta ei ole työnnetty kunnolla sähköpistorasiaan. • Astianpesukoneen luukku ei ole kunnolla kiinni.
Luukku ei sulkeudu	<ul style="list-style-type: none"> • Lukko on lauennut; työnnä luukku voimakkaasti kunnes kuulet napsahduksen.
Astianpesukone ei poista vettä.	<ul style="list-style-type: none"> • Ohjelma ei ole vielä päättynyt. • Veden poistoletku on taitunut (katso Asennus). • Lavuaarin poistoaukko on tukkiutunut. • Suodatin on tukkiutunut ruuantähteistä.
Astianpesukone on äänekäs.	<ul style="list-style-type: none"> • Astiat törmäilevät toisiinsa ja suihkutinvarsiin. • Liikaa vaahtoa: pesuaineita ei ole annosteltu oikein tai se ei sovellu konepesuun. (Katso Käynnistys ja käyttö).
Astioihin ja laseihin on jäänyt kalkkijäämiä tai ohut valkoinen päällyskerros.	<ul style="list-style-type: none"> • Suola puuttuu tai sen annostelu on sopimaton käytettävän veden kovuuteen nähden (katso Huuhteluaine ja suola). • Suolasäiliön korkkia ei ole suljettu kunnolla. • Huuhteluaine on loppunut tai annostelu on riittämätön.
Astioissa ja laseissa on sinertäviä juovia tai läikkiä.	<ul style="list-style-type: none"> • Huuhteluaineen annostelu on liiallista.
Astiat eivät ole kuivia.	<ul style="list-style-type: none"> • On valittu ohjelma ilman kuivausta. • Huuhteluaine on loppunut tai sen annostelu on riittämätön (katso Huuhteluaine ja suola). • Huuhteluaineen säätö ei ole sopiva. • Astiat ovat luistavasta materiaalista tai muovista.
Astiat eivät tule puhtaiksi.	<ul style="list-style-type: none"> • Korit ovat liian täynnä (katso Korien täyttäminen). • Astiat on aseteltu sopimattomasti. • Suihkutinvarret eivät voi pyöriä vapaasti. • Pesuohjelma on liian kevyt (katso Ohjelmat). • Liikaa vaahtoa: pesuainetta ei ole annosteltu oikein tai se ei sovellu konepesuun. (Katso Käynnistys ja käyttö). • Huuhteluaineen korkkia ei ole suljettu kunnolla. • Suodatin on likainen tai tukkiutunut (katso Huolto ja hoito). • Suola puuttuu (katso Huuhteluaine ja suola).
Astianpesukoneeseen ei tule vettä - Hälytys hana kiinni. (voit kuulla lyhyitä äänimerkkejä*) (kuivauksen ja lopun merkkivalot vilkkuvat)	<ul style="list-style-type: none"> • Vesijohtoverkossa ei ole vettä. • Veden syöttöletku on taitunut (katso Asennus). • Avaa hana ja laite käynnistyy muutaman minuutin kuluttua. • Laite on lukkiutunut, koska äänimerkkeihin ei ole reagoitu. <p>Sammuta kone näppäimellä ON/OFF, avaa hana ja noin 20 sekunnin kuluttua käynnistä kone uudelleen painaen samaa näppäintä. Ohjelmoi kone uudelleen ja käynnistä.</p>
Veden syöttöletkun hälytys/Syöttöveden suodatin tukkeutunut. (pesun, kuivauksen ja lopun merkkivalot vilkkuvat)	<ul style="list-style-type: none"> • Sammuta kone painaen näppäintä ON/OFF. Sulje vesihana vuotovaaran ehkäisemiseksi ja irrota sähköpistoke. <p>Tarkista, että epäpuhtaudet eivät ole tukkineet syöttöveden suodatinta. (katso kappaletta "Huolto ja hoito")</p>

*Olemassa vain tietyissä malleissa.