



INNOLUX

RED M Pro

Käyttäjän opas
Bruksanvisningar
User's Instructions
Gebrauchsanleitung
Manuel de l'utilisateur



INNOLUX

Suomi	8
Svenska	11
English	14
Deutsch	17
Français	20

660 nm & 850 nm
234,5x407x65mm
4,5 kg
115W LED

Irradiance > 130mw/cm²
EMF Emission 0.0μT@4"

PAKKAUKSEN SISÄLTÖ/ FÖRPACKNINGENS INNEHÅLL/ CONTENTS OF THE PACKAGE/
INHALT DES PAKETS/ CONTENU DU PAQUET

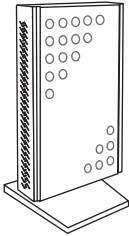

VALAISINRUNKO / LAMPHUS / LAMP BODY /
LAMPENKÖRPER / CORPS DE LAMPE



VIRTAJOHTO / STRÖMKABEL / POWER CABLE / STROM
ANSCHLUSSKABEL / CÂBLE D'ALIMENTATION



SILMÄSUOJAT / ÖGONSKYDD / EYE PROTECTION /
AUGENSCHUTZ / PROTECTION DES YEUX



SYNKRONOINTIJOHTO / SYNKRONISERINGSKABEL /
SYNC CABLE / SYNCHRONISATIONSKABEL /
CÂBLE DE SYNCHRONISATION



KETJUTUSJOHTO / KEDJESNÖRE / CHAIN CORD
KETTENSCHNUR / CORDON DE CHAINE

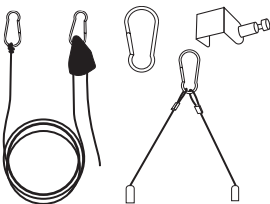

RIPUSTUSTARVIKKEET / HÄNGANGE TILLBEHÖR /
HANGING ACCESSORIES / HÄNGENDES ZUBEHÖR
ACCESSOIRES SUSPENDUS

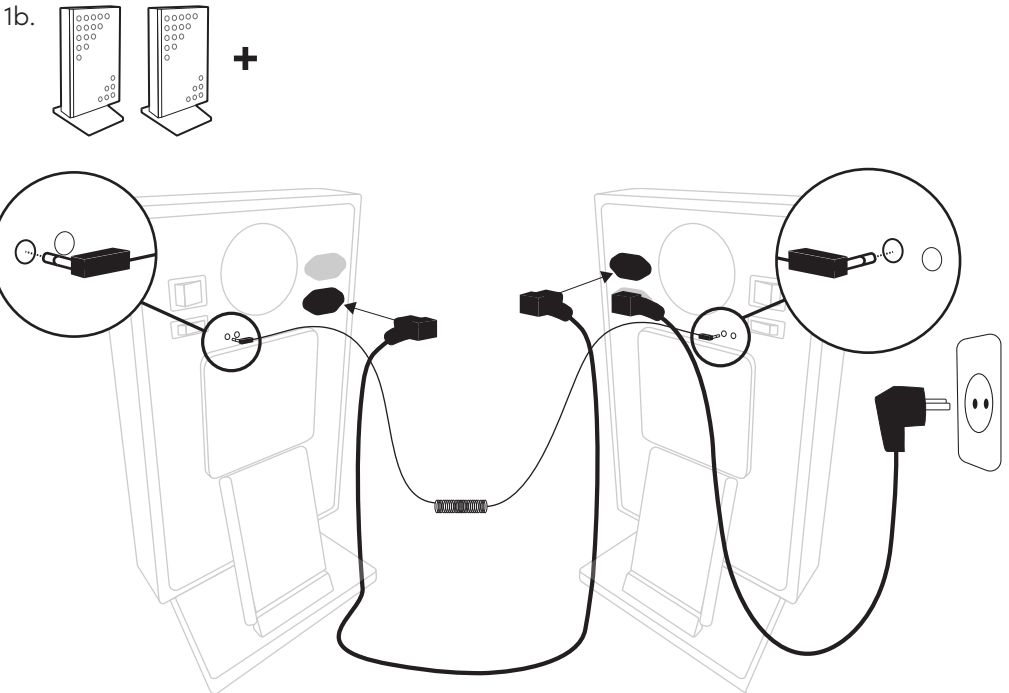
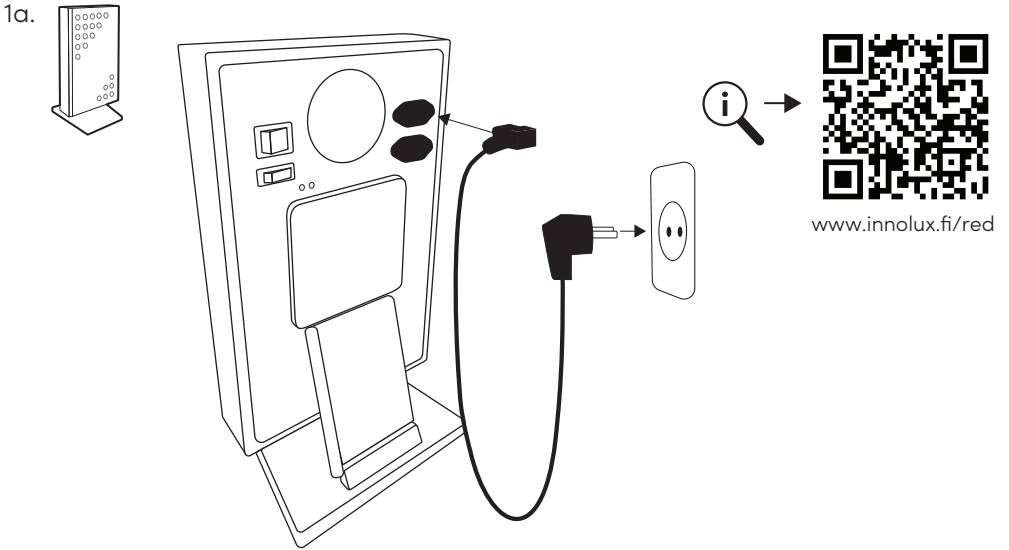

2a. ON

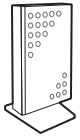

2b. ON

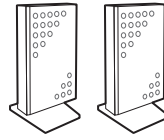

+



3.

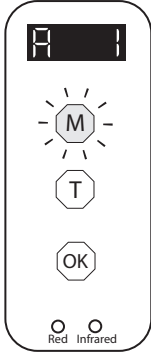

4.

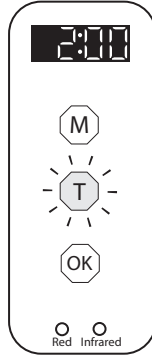

5.

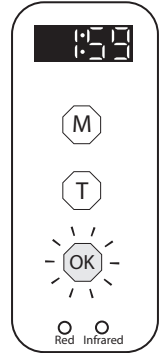

R: punavalo I: lähi-infrapuna
 R: rött ljus I: nära infraröd
 R: red light I: near infrared
 R: rötlicht I: nah-infrarot
 R: lumière I: proche
 rouge I: infrarouge

T: Valitse haluamasi aika
 T: Välj önskad tid
 T: Select the desired time
 T: Wählen Sie die gewünschte Zeit
 T: Svélectionnez l'heure souhaitée

A.

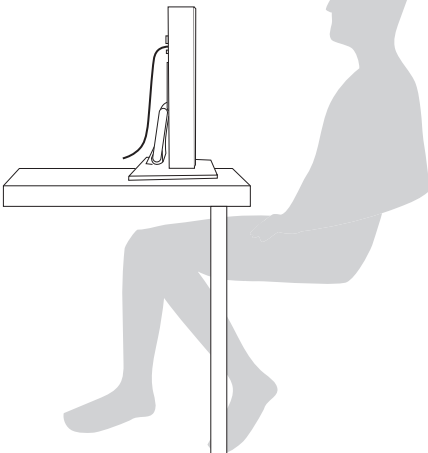

B.

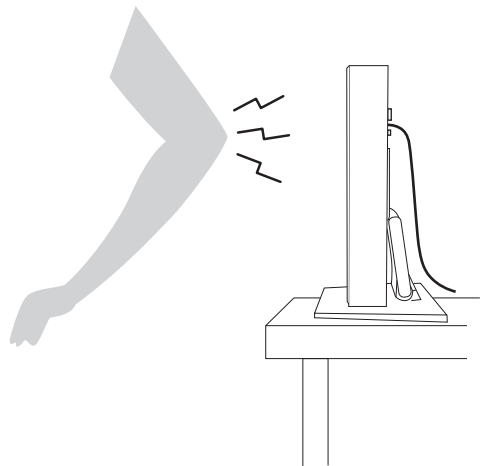

C.

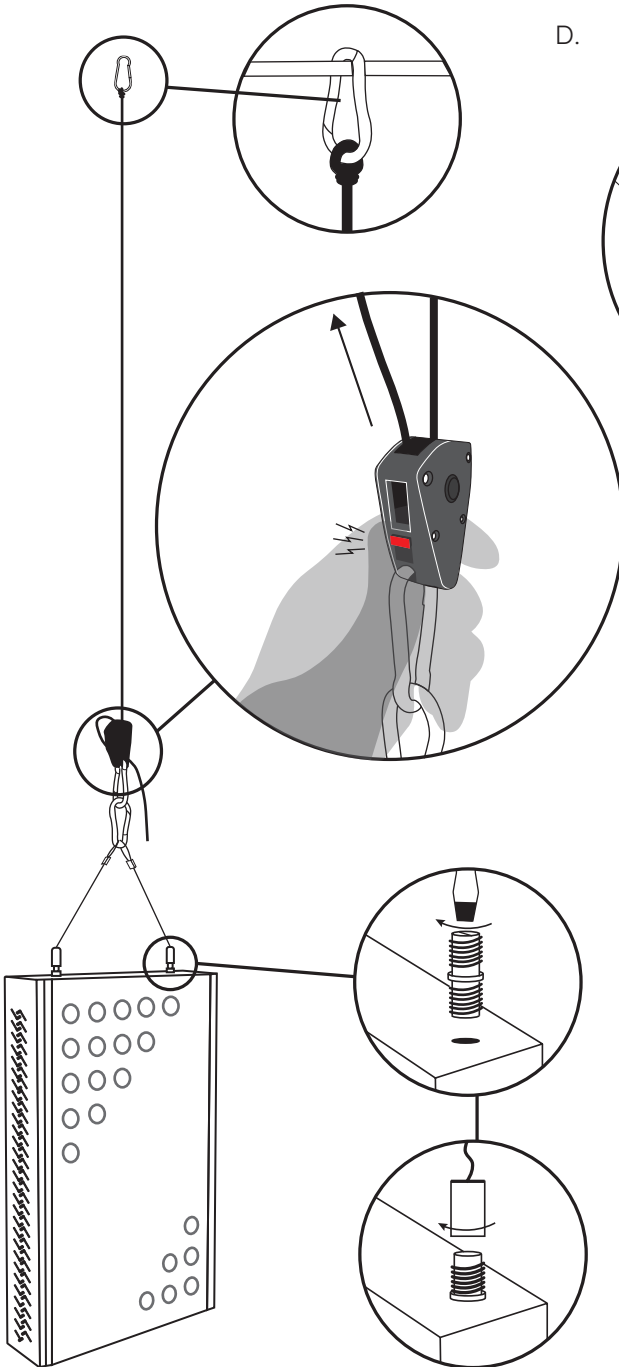

D.

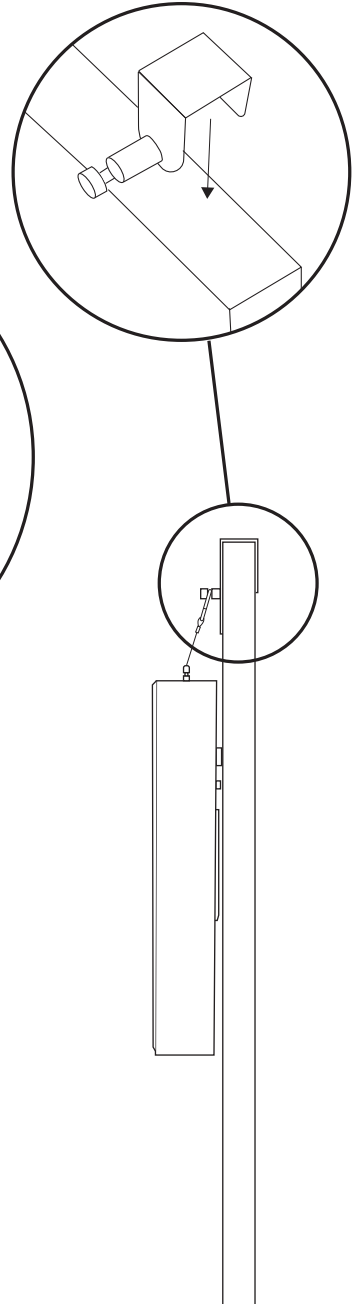

KÄYTTÖOHJEET

1. Kytke virtajohto valaisinrunkoon sekä seinäpistokkeeseen. Huolehdi, että laitteen ympärillä on hieman tilaa. Jos käytössäsi on kaksi tai useampia RED M Pro -laitteita (1b), kytke laitteet lisäksi toisiinsa kuvan osoittamalla tavalla.
 2. Kytke laite päälle valaisimen takana olevasta virtapainikkeesta. Käyttäessäsi useampaa laitetta (2b), kytke päälle molemmat painikkeet. Aseta laite 15–30 cm etäisyydelle paljaasta alueesta, johon haluat valohoidon vaikuttavan.
 3. Valitse haluttu valohoito M-painikkeella: R (punavalo), I (lähi-infrapuna).
 4. Valitse haluttu aika T-painikkeella. Suositeltu käyttöaika on n. 2–10 min per hoidettava alue. Pidempi käyttöaika ei lisää vaikutusta, vaan saattaa nollata saadun hyödyn.
 5. Käynnistä valohoito koskettamalla OK-painiketta. Halutessasi voit valohoidon aikana sulkea silmäsi tai käyttää suojalaseja.
- A–B. Aseta punavalolaite tarkoituksenmukaisesti hoitoa varten. Voit käyttää apunasi pöytää tai tuolia.
- C–D. Halutessasi voit ripustaa laitteen vaijerilla joko kattoon tai oven päälle.

Punavaloa suositellaan käytettäväksi päivittäin, tai vähintään 2–5 kertaa viikossa. Punavalohoidon positiiviset vaikutukset saattavat vaatia 8–12 viikon jatkuvaa käyttöä. Punavalon käyttö on sallittu ainoastaan kuivissa tiloissa, eikä sitä tule käyttää esimerkiksi kylpyhuoneessa, saunassa tai muissa kosteissa tiloissa.

YLEISTÄ TIETOA PUNAVALOTERAPIASTA

Punavalohoito sisältää auringonvalossakin esiintyvää punaista valoa (aallonpituus 600–700 nm) ja silmille näkymätöntä lähi-infrapunavaloa (aallonpituus 850 nm). Punavalohoito perustuu paikallisesti kudokseen annetun valon vaikutukseen. Valohoito aktivoi soluja ja tehostaa niiden uusiutumista (fotobiomodulaatio).

Aallonpituus vaikuttaa siihen, miten syvälle kudoksiin valo pääsee. Useimmat valon aallonpituudet, kuten ultravioletti ja sininen eivät pääse ihon pintakerroksia pidemmälle, vaan imeytyvät kokonaan niihin. Punainen valo ja lähi-infrapuna läpäisevät ihon kerroksia pintaa syvemmälle ja pääsevät näin solujen mitokondrioihin, jotka vastaavat soluhengityksestä. Solujen energiantuotanto (ATP) aktivoituu, kun solut saavat enemmän ravintoa ja toiminta tehostuu.

Punainen valo vaikuttaa ihon pintakerroksissa ja lähi-infrapuna vaikuttaa pintakerrosta syvemmällä, kuten lihaksissa ja nivelissä.

Punavalohoidolla tai hoidon yliannostuksella ei ole tutkittuja haittavaikutuksia. Punavalohoito on todettu turvalliseksi hoitomuodoksi ilman vaarallisia UV-säteitä tai ylimääräistä lämpöä.

TUTKITUT HYÖDYT JA VAIKUTUKSET

KAUNEUS

- Ihon kunto
- Akne
- Arpien paraneminen

Tutkimusten mukaan punainen valo vähentää tulehduksia lisäämällä verenkiertoa vaurioituneisiin kudoksiin. Punavalon tehostava vaikutus solujen energiatuotantoon auttaa ihoa uudistumaan nopeammin.

- Kollageenin tuotanto

Kollageenin (mm. luussa, rustossa, jänteissä, ihossa sekä elinten ympärillä esiintyvä proteiini) tuotanto vaatii keholta paljon ATP-energiaa ja punainen valo tehostaa solujen energiatuotantoa mitokondrioissa. Tutkimukset ovat osoittaneet, että punavalon- ja infrapunahoitoa saaneiden koehenkilöiden kollageenitasot olivat korkeammat ja iho näytti puhtaammalta ja terveemmältä.

- Hiusten kasvu

Punavaloterapian vaikutusta hiuksiin on tutkittu useissa tutkimuksissa. Sen on todettu lisäävän hiusten paksuutta, stimuloivan hiusten kasvua ja estävän hiustenlähtöä sekä miehillä että naisilla.

KIPUTILOJEN HOITO

- Nivel- ja lihaskipu
- Jännevaivoihin liittyvä kipu
- Alaselkikipu

Lukuisat kliiniset tutkimukset ovat osoittaneet punavalohoidon lievittävän kipua ja vähentävän tulehdusta. Lisääntynyt ATP-soluenergiantuotanto auttaa kudoksia uusiutumaan ja parantumaan nopeammin.

URHEILU

- Lihasten suorituskyvyn parantaminen liikuntasuorituksen yhteydessä
- Nopeampi palautuminen liikunnan jälkeen

Punavaloterapialla on todettu positiivisia vaikutuksia liikuntasuoritukseen. Ennen urheilua käytettynä punavalo lisää energian tasoja ja kestävyyttä, jolloin treenistä saa enemmän irti. Kuntoilun jälkeen otettu punavalohoito auttaa lihasten palautumisprosessissa ja nopeuttaa sitä lisäämällä verenkiertoa kudoksiin.

MIHIN VAIKUTUKSET PERUSTUVAT

Punavalo- ja lähi-infrapunahoidosta on tehty tuhansia tutkimuksia ja vaikutusta on testattu sekä eläimillä että ihmisillä. Tiedekirjallisuudesta löytyy valtava määrä esimerkkejä siitä, miten punainen valo tai lähi-infrapuna on suojannut solujen toimintaa ja tehostanut niiden energia-aineenvaihduntaa ilman haittavaikutuksia. Tarkemmin tutkimustietoon voit tutustua nettisivuillamme olevien tutkimuslinkkien avulla (www.innolux.fi).

LAITTEEN HUOLTAMINEN JA TAKUU

Pidä laite puhtaana pölystä ja liasta. Pyyhi laite kuivalla liinalla (huom! varmista, ettei laite ole kytkettynä verkkovirtaan ja laite on jäähtynyt). Laitteeseen ei saa päästää vettä sisään.

Tärkeää:

- Älä anna lasten leikkiä laitteella.
- Älä käytä naarmuttavia tai syövyttäviä aineita.
- Älä käytä laitetta lämmitettyjen pintojen päällä, saunatiloissa tai lämpöä säteilevien laitteiden vieressä.
- Älä käytä laitetta kosteissa tiloissa tai veden äärellä.
- Älä käytä vahingoittunutta laitetta.
- Älä yritä korjata vahingoittunutta laitetta itse.

LED-valonlähteet eivät ole vaihdettavissa.

Koko valaisin on vaihdettava kun valonlähteet tulevat käyttöikänsä päähän.

Takuu 2 vuotta.

USEIN KYSYTYT KYSYMYKSET

KUINKA KAUAN LAITETTA TULISI KÄYTTÄÄ?

Suosittelut käyttöaika on n. 2-10 min / hoitoalue / kerta. Ihon pinnalle riittää pidempi etäisyys laitteen ja hoitoalueen välillä (n. 30 cm) ja lyhyempi käyttöaika (n. 4 min). Jos haluat vaikutuksen syvemmälle, voit olla lähempänä laitetta (n. 15 cm) ja pidentää käyttöaikaa (n. 10 min).

VOINKO KÄYTTÄÄ LAITETTA VAATTEET PÄÄLLÄ?

Valohoito tulee kohdistaa paljaalle ihoalueelle.

TARVITSEEKO SILMÄSUOJIA KÄYTTÄÄ PUNAVALOHOIDON AIKANA?

Punavalohoidolla ei ole todettu negatiivisia vaikutuksia näköön. Mikäli valohoito tuntuu silmät auki epämiellyttävältä, voit käyttää silmäsuojia tai pitää silmiä kiinni.

YHTEYSTIEDOT

Mikäli sinulla herää Innolux punavalolaitteeseen liittyviä kysymyksiä, otathan yhteyttä asiakaspalveluumme sähköpostitse tai puhelimitse. Autamme sinua mielellämme!

+358 9 4272 0637
asiakaspalvelu@innolux.fi

BRUKSANVISNING

1. Koppla sladden till stommen och vägguttaget. Se till att det finns lite utrymme runt lampan. Om du har två eller flera RED M Pro-apparater (1b), koppla dessutom dem ihop som du ser på bilden.
 2. Koppla på apparaten genom att trycka på knappen bakom lampan. När du använder flera apparater (2b), tryck då på båda knapparna. Placera apparaten på 15–30 cm avstånd från det bara område där du vill att ljusbehandlingen ska inverka.
 3. Välj den önskade ljusbehandlingen med M-knappen: R (rödlys), I (när-infrarött).
 4. Välj den önskade tiden med T-knappen. Den rekommenderade användningstiden är 2–10 minuter per område som ska behandlas. Längre användningstid ger inte bättre inverkan, utan kan nollställa den uppnådda nyttan.
 5. Starta ljusbehandlingen genom att röra vid OK-knappen. Under ljusbehandlingen kan du, om du vill, blunda eller använda skyddsglasögon.
- A-B. Placera rödlysapparaten ändamålsenligt för behandlingen. Det kan du göra med hjälp av ett bord eller en stol.
- C-D. Du kan välja att hänga upp apparaten med en vajer antingen i taket eller över en dörr.

Det rekommenderas att man använder rödlys dagligen, eller minst 2–5 gånger i veckan. För att uppnå positiva verkningar kan man behöva använda rödlysbehandling kontinuerligt i 8–12 veckor. Rödlys får endast användas i torra rum, och det får alltså inte användas till exempel i badrum, bastur eller andra fuktiga rum.

ALLMÄN INFORMATION OM RÖDLJUSBEHANDLING

Rödlysbehandling utnyttjar rött ljus (600–700 nm), vilket är en av våglängderna i solljus, och nära infrarött ljus (850 nm), vilket är osynligt för blotta ögat. Rödlysbehandling baseras på effekten av ljus som bestrålar vävnaden lokalt. Ljusbehandling aktiverar celler och stimulerar deras regeneration (fotobiomodulering).

Våglängden avgör hur djupt ned ljuset når i vävnaden. De flesta av ljusets våglängder, såsom ultraviolett och blått, passerar inte hudens ytlager eller absorberas helt i dem. Rött ljus och nära infrarött ljus tränger in djupare än hudytan och når därför cellernas mitokondrier, som ansvarar för cellernas andning. Cellens energiproduktion (ATP) aktiveras, eftersom cellerna får mer näring och kroppen fungerar effektivare.

Rött ljus påverkar hudens ytlager och nära infrarött ljus utövar sin effekt under ytlagret, till exempel i muskler och leder.

Kliniska studier har inte påvisat några biverkningar av rödlysbehandling eller överdosering av denna. Rödlysbehandling, som inte utnyttjar farlig UV-strålning eller stark värme, har visats vara ett säkert behandlingsalternativ.

KLINISKT BEVISADE FÖRDELAR MED RÖDLJUSBEHANDLING

SKÖNHET

- hudens kondition
- akne
- ärrläkning

Studier har visat att ljusbehandling lindrar inflammation genom att öka blodflödet till skadad vävnad. Det röda ljusets stimulerande inverkan på cellens energiproduktion bidrar till att huden regenereras snabbare.

- Kollagenbildning

Bildning av kollagen (ett protein i ben, brosk, senor, hud och organ) kräver stora mängder ATP-energi av kroppen och rött ljus stimulerar cellens produktion av energi (ATP) i mitokondrierna. Studier har visat att försökspersoner som fick rödljus- och infrarödbehandling hade högre halt av kollagen och deras hud såg renare och friskare ut.

- Hårtillväxt

I flera studier har effekten av rödljusbehandling på hår undersökts. Behandlingen har visats öka hårets tjocklek, stimulera hårtillväxt och förhindra håravfall hos både män och kvinnor.

BEHANDLING AV SMÄRTTILLSTÅND

- Led- och muskelsmärter
- Smärter vid senskador
- Smärter i ländryggen

Ett flertal kliniska studier har visat att behandling med rött ljus lindrar smärta och minskar inflammation. Ökad produktion av cellenergi i form av ATP hjälper vävnad att regenerera och läka snabbare.

SPORT

- Förbättrad muskelfunktion under motion
- Snabbare återhämtning efter motion

Rödljusbehandling har visats ha en positiv effekt på prestanda under fysisk träning. Om rött ljus används före motion, ökar det energinivåer och uthållighet, så att du får ut mer av din workout. Rödljusbehandling efter workout bidrar till musklernas återhämtningsprocess och påskyndar denna genom att öka blodflödet till vävnaderna.

VETENSKAPLIG GRUND

Tusentals studier av rödljus- och nära infrarödbehandling har genomförts. Effekterna har testats på både djur och människa. I den vetenskapliga litteraturen finns otaliga exempel på hur rödljus- och nära infrarödbehandling har skyddat cellerna och stimulerat deras metabolism utan några biverkningar. Du kan hitta mer information om denna forskning på vår webbplats (www.innolux.fi).

UNDERHÅLL OCH GARANTI

Håll enheten fri från damm och smuts. Torka av enheten med en torr duk (observera: se till att enheten är urkopplad och att den har svalnat). Låt inte vatten tränga in i enheten.

Viktigt:

- Låt inte barn leka med enheten.
- Använd inte repande eller frätande ämnen.
- Använd inte enheten på varma ytor, i bastur eller nära andra enheter som avger värme.
- Använd inte enheten i fuktiga utrymmen eller nära vatten.
- Använd inte en skadad enhet.
- Försök inte själv reparera en skadad enhet.

LED-ljuskällor kan inte bytas ut.

Hela armaturen måste bytas, när ljuskällorna nått slutet av sin livslängd.

Garantitid 2 år.

OFTA STÄLLDA FRÅGOR

HUR LÄNGE BÖR JAG ANVÄNDA ENHETEN?

Rekommenderad användningstid är cirka 2–10 minuter per behandlad yta och behandlingstillfälle. Större avstånd mellan enheten och behandlingsområdet (cirka 30–50 cm) och kortare behandlingstid (cirka 4 minuter) är tillräckligt för förbättring av huden. Om du vill ha djupare effekt, kan du vara närmare enheten (cirka 10–15 cm) och öka behandlingstiden (till cirka 10 minuter).

KAN JAG ANVÄNDA ENHETEN MED KLÄDERNA PÅ?

Ljusbehandling görs på blottad hud.

MÅSTE JAG HA SKYDDSGLASÖGON UNDER RÖDLJUSBEHANDLING?

Rödljusbehandling har inte visats ha några negativa effekter på synen. Om ljusbehandlingen känns obehaglig med öppna ögon, kan du använda skyddsglasögon eller blunda.

KONTAKTUPPGIFTER

Om du har frågor om Innolux nya utrustning för rödljusbehandling, ber vi dig kontakta vår kundtjänst via e-post eller telefon. Vi är glada att kunna hjälpa dig!

+358 9 4272 0637

asiakaspalvelu@innolux.fi

HOW TO USE

1. Connect the power cord to the body of the light fixture and plug it into a wall socket. Make sure you leave some space around the device. If you are using two or more RED M Pro devices (1b), also connect the devices to each other as shown in the image.
2. Switch on the device using the power button behind the light fixture. When using more than one device (2b), switch on both buttons. Place the device 15–30 cm away from the exposed area you want to treat with light therapy.
3. Choose the light therapy you want using the M button: R (red light), I (near infrared).
4. Choose the time you want using the T button. The recommended treatment time is c. 2–10 min per treated area. A longer treatment time does not add to the effect, but may neutralize any benefits you have gained.
5. Start the light therapy by touching the OK button. If you want, you can close your eyes or wear protective glasses during light therapy.

A–B. Place the red light device in an appropriate position for treatment. You can use a table or a chair to help.

C–D. If you want, you can use the cable to hang the device either from the ceiling or above the door.

It is recommended that red light is used daily, or at least 2–5 times a week. The positive effects of red light therapy may not be seen until after 8–12 weeks of continuous use. The use of red light is permitted only in dry areas, and it should not be used, for example in the bathroom, the sauna or other wet areas.

GENERAL INFORMATION ABOUT RED LIGHT THERAPY

Red light therapy involves red light (600–700 nm), which is one of the wavelengths of sunlight and near infrared (850 nm), which is invisible to the naked eye. Red light therapy is based on the effect of light applied locally to the tissue. Light therapy activates cells and enhances their regeneration (photobiomodulation).

The wavelength affects how deeply the light reaches the tissues. Most light wavelengths, such as ultraviolet and blue, do not extend beyond the skin's surface layers or are absorbed in them completely. Red light and near-infrared light penetrate more deeply than the surface of the skin, thus reaching the cell mitochondria, which are responsible for cellular respiration. Cellular energy production (ATP) is activated as the cells receive more nutrition and the body functions more efficiently.

Red light has an effect on the surface layers of the skin and near infrared has an effect deeper than the surface layer, for example on the muscles and joints.

Clinical studies have found no undesirable side effects of red light therapy or overdoses of it. Red light therapy, which does not use dangerous UV rays or excess heat, has been proven a safe treatment option.

CLINICALLY PROVEN BENEFITS OF RED LIGHT THERAPY

BEAUTY

- Skin condition
- Acne
- Scar healing

Studies have shown that light therapy reduces inflammation by increasing blood flow to damaged tissues. The red light's boosting effect on cellular energy production helps the skin regenerate faster.

- Collagen production

Collagen (a protein found in bone, cartilage, tendons, skin, and organs) production requires a large amount of ATP energy from the body, and red light enhances cellular energy production (ATP) in the mitochondria. Studies have shown that test subjects receiving red light and infrared therapy had higher levels of collagen and their skin looked cleaner and healthier.

- Hair growth

Several studies have investigated the effect of red light therapy on hair. The therapy has been proven to increase hair thickness, stimulate hair growth and prevent hair loss in both men and women.

TREATMENT OF PAIN CONDITIONS

- Joint and muscle pain
- Pain associated with tendon disorder
- Lower back pain

Numerous clinical studies have shown that treatment with red light relieves pain and reduces inflammation. Increased ATP cellular energy production helps tissues regenerate and heal faster.

SPORT

- Improved muscle performance during exercise
- Faster recovery after exercise

Red light therapy has been demonstrated to have a positive effect on exercise performance. Used before sport, red light increases energy levels and endurance, so you get more out of your workout. Red light therapy treatment after workout helps the muscle recovery process and speeds it up by increasing blood flow to the tissues.

SCIENTIFIC BASIS

Thousands of studies have been conducted on red-light and near-infrared therapy. The effects have been tested on both animals and humans. There are tremendous examples in the scientific literature of how red light or near infrared has protected cells and enhanced their metabolism with no negative effects. You can find more information about the research on our website (www.innolux.fi).

MAINTENANCE AND WARRANTY

Keep the device free of dust and dirt. Wipe the device with a dry cloth (note: make sure the device is unplugged and that it has cooled down). Do not allow water to enter the device.

Important:

- Do not allow children to play with the device.
- Do not use abrasive or corrosive substances.
- Do not use the device on heated surfaces, in sauna rooms or near other devices that emit heat.
- Do not use the device in damp areas or near water.
- Do not use a damaged device.
- Do not attempt to repair a damaged device yourself.

LED light sources are not replaceable.

The entire luminaire must be replaced when light sources reach the end of their service life.

Warranty 2 years.

FREQUENTLY ASKED QUESTIONS

HOW LONG SHOULD I USE THE DEVICE?

The recommended application time is about 2–10 min. per treatment area per session. A greater distance between the device and the treatment area (approx. 30–50 cm) and shorter application time (approx. 4 min.) is enough for skin improvement. If you want a deeper effect, you can be closer to the device (approx. 10–15 cm) and extend the treatment time (to approx. 10 min.).

CAN I USE THE DEVICE WITH CLOTHES ON?

Light therapy should be applied to bare skin.

DO I NEED TO WEAR EYE PROTECTION DURING RED LIGHT THERAPY?

No negative effects on eyesight have been observed with red light therapy. If light therapy feels uncomfortable with your eyes open, you can use eye protection or keep your eyes closed.

CONTACT INFORMATION

If you have any questions about new Innolux red light equipment, please contact our Customer Service by email or phone. We will be happy to help you!

+358 9 4272 0637
asiakaspalvelu@innolux.fi

GEBRAUCHSHINWEISE

1. Stecken Sie das Stromkabel in das Gehäuse des Panels und in die Wandsteckdose. Achten Sie darauf, dass um das Gerät etwas Freiraum bleibt. Wenn Sie zwei oder mehr RED M Pro-Geräte (1b) verwenden, verbinden Sie die Geräte zusätzlich miteinander, so wie im Bild dargestellt.

2. Schalten Sie das Gerät mit dem Stromschalter auf der Rückseite des Geräts ein. Bei Verwendung mehrerer Geräte (2b), schalten Sie beide Schalter ein. Platzieren Sie das Gerät in 15–30 cm Entfernung von dem unbedeckten Bereich, den Sie mit Licht behandeln möchten.

3. Wählen Sie mithilfe der M-Taste die gewünschte Lichtbehandlung: R (Rotlicht), I (Nah-Infrarot).

4. Wählen Sie mithilfe der T-Taste die gewünschte Behandlungszeit. Die empfohlene Behandlungszeit beträgt ca. 2–10 Min. pro zu behandelndem Bereich. Längere Behandlungszeiten erhöhen die Wirkung nicht, sie können die erzielte Wirkung höchstens aufheben.

5. Beginnen Sie die Lichtbehandlung durch Berühren der OK-Taste. Falls gewünscht, können Sie während der Lichtbehandlung die Augen schließen oder eine Schutzbrille verwenden.

A-B. Sachgerechtes Aufstellen des Rotlichtpanels für die Behandlung. Verwenden Sie zur Unterstützung einen Tisch oder Stuhl.

C-D. Falls gewünscht, können Sie das Gerät an einem Draht von der Decke oder über die Tür hängen.

Es wird empfohlen, die Rotlichtbehandlung täglich oder mindestens 2–5 Mal pro Woche durchzuführen. Für eine positive Wirkung der Rotlichtbehandlung können 8–12 Wochen durchgehende Behandlung erforderlich sein. Rotlicht darf nur in trockenen Räumen angewendet werden, eine Verwendung z. B. im Badezimmer, in der Sauna oder in sonstigen feuchten Räumen ist nicht zulässig.

ALLGEMEINE INFORMATIONEN ZUR ROTLICHTTHERAPIE

Die Rotlichttherapie umfasst rotes Licht (600–700 nm), das zu den Wellenlängen des Sonnenlichts gehört, und nahes Infrarot (850 nm), das für das bloße Auge unsichtbar ist. Die Rotlichttherapie basiert auf der Wirkung von Licht, das lokal auf das Gewebe angewendet wird. Die Lichttherapie aktiviert die Zellen und fördert ihre Regeneration (Photobiomodulation).

Die Wellenlänge beeinflusst, wie tief das Licht in das Gewebe eindringt. Die meisten Lichtwellenlängen, wie z. B. ultraviolettes und blaues Licht, reichen nicht über die Oberflächenschichten der Haut hinaus oder werden in diesen vollständig absorbiert. Rotes Licht und Nah-Infrarotlicht dringen tiefer als die Hautoberfläche ein und erreichen so die Zellmitochondrien, die für die Zellatmung verantwortlich sind. Die zelluläre Energieproduktion (ATP) wird aktiviert, da die Zellen mehr Nahrung erhalten und der Körper effizienter funktioniert.

Rotes Licht wirkt auf die oberflächlichen Hautschichten und das Nah-Infrarot wirkt tiefer als die Oberflächenschicht, zum Beispiel auf die Muskeln und Gelenke.

Klinische Studien haben keine unerwünschten Nebenwirkungen der Rotlichttherapie oder Überdosierungen nachgewiesen. Rotlichttherapie, die keine gefährlichen UV-Strahlen oder übermäßige Wärme nutzt, hat sich als sichere Behandlungsoption erwiesen.

KLINISCH ERWIESENE VORTEILE DER ROTLICHTTHERAPIE

BEAUTY

- Zustand der Haut
- Akne
- Narbenheilung

Studien haben gezeigt, dass Lichttherapie Entzündung reduziert, indem sie die Durchblutung des geschädigten Gewebes erhöht. Die verstärkende Wirkung des roten Lichts auf die zelluläre Energieproduktion hilft der Haut, sich schneller zu regenerieren.

- Die Kollagenproduktion

Die Produktion von Kollagen (ein Protein, das in Knochen, Knorpel, Sehnen, Haut und Organen vorkommt) erfordert eine große Mengen ATP-Energie des Körpers, und rotes Licht verstärkt die zelluläre Energieproduktion (ATP) in den Mitochondrien. Studien haben gezeigt, dass Testpersonen, die Rotlicht und Infrarottherapie erhielten, höhere Kollagenwerte aufwiesen und ihre Haut sauberer und gesünder aussah.

- Haarwachstum

Mehrere Studien haben die Wirkung der Rotlichttherapie auf das Haar untersucht. Die Therapie erhöht nachweislich die Haarstärke, stimuliert das Haarwachstum und beugt Haarausfall sowohl bei Männern als auch bei Frauen vor.

BEHANDLUNG VON SCHMERZZUSTÄNDEN

- Gelenk- und Muskelschmerzen
- Schmerzen im Zusammenhang mit Sehnenbeschwerden
- Schmerzen im unteren Rücken

Zahlreiche klinische Studien haben gezeigt, dass die Behandlung mit rotem Licht Schmerzen lindert und Entzündungen reduziert. Eine erhöhte ATP-Zellenenergieproduktion hilft dem Gewebe, sich zu regenerieren und schneller zu heilen.

SPORT

- Verbesserte Muskelleistung während des Trainings
- Schnellere Erholung nach dem Training

Die Rotlichttherapie hat nachweislich einen positiven Effekt auf die Trainingsleistung. Vor dem Sport angewendet, erhöht Rotlicht die Energie und Ausdauer, so dass Sie Ihre Trainingsleistung verbessern können. Die Behandlung mit Rotlichttherapie nach dem Training unterstützt den Muskelregenerationsprozess und beschleunigt ihn durch eine erhöhte Durchblutung des Gewebes.

WISSENSCHAFTLICHE GRUNDLAGE

Es wurden Tausende von Studien zur Rotlicht- und Nah-Infrarot-Therapie durchgeführt. Die Wirkungen wurden sowohl an Tieren als auch an Menschen getestet. In der wissenschaftlichen Literatur gibt es hervorragende Beispiele dafür, wie Rotlicht oder Nah-Infrarot Zellen schützt und ihren Stoffwechsel ohne negative Auswirkungen verbessert. Weitere Informationen zu den Studien finden Sie auf unserer Website (www.innolux.fi).

WARTUNG UND GARANTIE

Halten Sie das Gerät frei von Staub und Schmutz. Wischen Sie das Gerät mit einem trockenen Tuch ab (Hinweis: Vergewissern Sie sich, dass das Gerät ausgesteckt und abgekühlt ist). Achten Sie darauf, dass kein Wasser in das Gerät eindringt.

Wichtig:

- Lassen Sie Kinder nicht mit dem Gerät spielen.
- Verwenden Sie keine scheuernden oder ätzenden Substanzen.
- Verwenden Sie das Gerät nicht auf erhitzten Oberflächen, in Saunaräumen oder in der Nähe von anderen Geräten, die Wärme abgeben.
- Verwenden Sie das Gerät nicht in feuchten Räumen oder in der Nähe von Wasser.
- Verwenden Sie das Gerät nicht, wenn es beschädigt ist.
- Versuchen Sie nicht, ein beschädigtes Gerät selbst zu reparieren.

LED-Lichtquellen sind nicht austauschbar.

Die gesamte Leuchte muss ersetzt werden, wenn die Lichtquellen das Ende ihrer Lebensdauer erreicht haben.

Die Garantie beträgt 2 Jahre.

HÄUFIG GESTELLTE FRAGEN

WIE LANGE SOLLTE ICH DAS GERÄT BENUTZEN?

Die empfohlene Anwendungszeit beträgt etwa 2-10 Minuten pro Behandlungsbereich und Sitzung. Ein größerer Abstand zwischen dem Gerät und dem Behandlungsbereich (ca. 30-50 cm) und eine kürzere Anwendungszeit (ca. 4 Min.) reichen für eine Hautverbesserung aus. Wenn Sie eine tiefere Wirkung wünschen, begeben Sie sich näher an das Gerät (ca. 10-15 cm) und verlängern die Behandlungszeit (auf ca. 10 min.).

KANN ICH DAS GERÄT AUCH BENUTZEN, WENN ICH KLEIDUNG TRAGE?

Die Lichttherapie sollte auf nackter Haut angewendet werden.

MUSS ICH WÄHREND DER ROTLICHTTHERAPIE EINEN AUGENSCHUTZ TRAGEN?

Es wurden bei Rotlichttherapien keine negativen Auswirkungen auf das Augenlicht beobachtet. Wenn sich die Lichttherapie bei offenen Augen unangenehm anfühlt, können Sie einen Augenschutz tragen oder die Augen geschlossen halten.

KONTAKTINFORMATIONEN

Wenn Sie Fragen zu den neuen Innolux Rotlichtgeräten haben, wenden Sie sich bitte per E-Mail oder Telefon an unseren Kundendienst. Wir helfen Ihnen gerne weiter!

+358 9 4272 0637

asiakaspalvelu@innolux.fi

COMMENT L'UTILISER

1. Connectez le cordon d'alimentation à la lampe ainsi qu'à une prise murale. Veillez à laisser un dégagement suffisant autour de l'appareil. Si vous utilisez deux ou plusieurs appareils RED M Pro (1b), reliez les appareils ensemble comme indiqué dans le schéma.
 2. Pour démarrer l'appareil, appuyez sur le bouton de mise en marche au dos de la lampe. Si vous utilisez plusieurs appareils (2b), démarrez-les tous en appuyant sur leurs boutons de mise en marche. Placez l'appareil à une distance de 15 à 30 cm de la surface dénudée à laquelle appliquer la luminothérapie.
 3. Appuyez sur le bouton M pour choisir la luminothérapie souhaitée : R (lumière rouge), I (proche infrarouge).
 4. Appuyez sur le bouton T pour sélectionner la durée souhaitée. La durée de fonctionnement recommandée est de 2 à 10 minutes par zone traitée. Une durée plus longue ne renforcera pas l'effet ; une période d'utilisation prolongée de l'appareil peut annuler les bénéfices de son utilisation.
 5. Appuyez sur le bouton OK pour démarrer la luminothérapie. Vous pouvez fermer les yeux ou porter des lunettes pendant la séance de luminothérapie.
- A - B. Placez le diffuseur de lumière rouge pour qu'il réponde aux besoins du traitement. Si nécessaire, utiliser une table ou une chaise pour placer l'appareil.
- C - D. Vous pouvez suspendre l'appareil au plafond ou à un encadrement de porte à l'aide d'un câble.

Il est conseillé d'utiliser la lumière rouge tous les jours ou 2 à 5 fois par semaine minimum. Les effets positifs de la thérapie lumière rouge peuvent nécessiter une utilisation continue de 8 à 12 semaines. Utilisez la lumière rouge uniquement dans des endroits secs. N'utilisez pas l'appareil dans des lieux humides, par exemple des salles de bain, des saunas, etc.

INFORMATIONS GÉNÉRALES SUR LA THÉRAPIE PAR LUMIÈRE ROUGE

La thérapie par lumière rouge fait appel à la lumière rouge (600 à 700 nm), qui est l'une des longueurs d'onde de la lumière solaire, et à la lumière presque infrarouge (850 nm), qui est invisible à l'œil nu. La thérapie par lumière rouge est basée sur l'effet de la lumière appliquée localement sur le tissu. La luminothérapie active les cellules et favorise leur régénération (photobiomodulation).

La longueur d'onde influe sur la profondeur à laquelle la lumière atteint les tissus. La plupart des longueurs d'onde de la lumière, comme l'ultraviolet et le bleu, ne dépassent pas les couches superficielles de la peau ou y sont complètement absorbées. La lumière rouge et la lumière presque infrarouge pénètrent plus profondément que la surface de la peau, atteignant ainsi les mitochondries cellulaires qui sont responsables de la respiration cellulaire. La production d'énergie cellulaire (ATP) est activée, comme les cellules reçoivent plus de nutriments et le corps fonctionne plus efficacement.

La lumière rouge a un effet sur les couches superficielles de la peau ; la lumière presque infrarouge a un effet sur la couche plus profonde que la couche superficielle, par exemple sur les muscles et les articulations.

Des études cliniques n'ont pas révélé d'effets secondaires indésirables de la thérapie par lumière rouge ou de surdoses de celle-ci. La thérapie par lumière rouge, qui ne recourt pas aux rayons ultraviolets dangereux ou à l'émission de chaleur excessive, s'est avérée être une option de traitement sûre.

AVANTAGES CLINIQUEMENT PROUVÉS DE LA THÉRAPIE PAR LUMIÈRE ROUGE

BEAUTÉ

- Affections de la peau
- Acné
- Guérison des cicatrices

Des études ont montré que la luminothérapie réduit les inflammations en augmentant le flux sanguin vers les tissus endommagés. L'effet stimulant de la lumière rouge sur la production d'énergie cellulaire aide la peau à se régénérer plus rapidement.

- Production de collagène

La production de collagène (une protéine présente dans les os, le cartilage, les tendons, la peau et les organes) nécessite une grande quantité d'énergie d'ATP de la part du corps. La lumière rouge augmente la production d'énergie cellulaire (ATP) dans les mitochondries. Des études ont montré que les personnes testées recevant une thérapie à la lumière rouge et à l'infrarouge avaient des niveaux de collagène plus élevés et que leur peau avait un aspect plus propre et plus sain.

- Croissance des cheveux

Plusieurs études ont étudié les effets de la luminothérapie sur les cheveux. Il a été prouvé que cette thérapie augmente l'épaisseur des cheveux, stimule la croissance des cheveux et prévient la perte de cheveux chez les hommes et les femmes.

TRAITEMENT DES ÉTATS DOULOUREUX

- Douleurs articulaires et musculaires
- Douleurs associées aux troubles tendineux
- Douleurs au bas du dos

De nombreuses études cliniques ont montré que le traitement à la lumière rouge soulage les douleurs et réduit les inflammations. L'augmentation de la production d'énergie cellulaire d'ATP aide les tissus à se régénérer et à guérir plus rapidement.

SPORT

- Amélioration des performances musculaires pendant l'exercice
- Récupération plus rapide après l'exercice

Il a été démontré que la thérapie à la lumière rouge a un effet positif sur la performance durant les exercices. Utilisée avant le sport, la lumière rouge augmente le niveau d'énergie et l'endurance, ce qui vous permet de mieux profiter de votre entraînement. Le traitement par luminothérapie rouge après l'entraînement aide le processus de récupération musculaire et l'accélère en augmentant le flux sanguin vers les tissus.

BASE SCIENTIFIQUE

Des milliers d'études ont été menées sur la thérapie par lumière rouge et presque infrarouge. Les effets ont été testés tant sur les animaux que sur les hommes. La littérature scientifique contient de nombreux exemples de la manière dont la lumière rouge ou presque infrarouge a contribué à la protection des cellules et amélioré leur métabolisme, et ceci sans causer des effets négatifs. Vous trouverez de plus amples informations sur ces recherches sur notre site Internet (www.innolux.fi).

MAINTENANCE ET GARANTIE

Gardez l'appareil à l'abri de la poussière et de la saleté. Essuyez l'appareil avec un chiffon sec (Remarque : assurez-vous que l'appareil est débranché et qu'il a refroidi). Ne laissez pas l'eau pénétrer dans l'appareil.

Important :

- Ne laissez pas les enfants jouer avec l'appareil.
- N'utilisez pas de substances abrasives ou corrosives.
- N'utilisez pas l'appareil sur des surfaces chauffées, dans des salles de sauna ou à proximité d'autres appareils qui émettent de la chaleur.
- N'utilisez pas l'appareil dans des endroits à atmosphère humide ou à proximité de l'eau.
- N'utilisez pas un appareil endommagé.
- N'essayez pas de réparer vous-même un appareil endommagé.

Les diodes électroluminescentes ne sont pas remplaçables.

Le luminaire entier doit être remplacé lorsque les sources lumineuses atteignent la fin de leur durée de vie.

Garantie de 2 ans.

FOIRE AUX QUESTIONS

COMBIEN DE TEMPS DOIS-JE UTILISER L'APPAREIL ?

La durée d'application recommandée est d'environ 2 à 10 minutes par zone de traitement et par séance. Une distance plus grande entre l'appareil et la zone de traitement (environ 30 à 50 cm) et un temps d'application plus court (environ 4 minutes) suffisent pour améliorer la peau. Si vous souhaitez obtenir un effet plus profond, vous pouvez vous rapprocher de l'appareil (environ 10 à 15 cm) et prolonger la durée du traitement (jusqu'à environ 10 minutes).

PUIS-JE UTILISER L'APPAREIL AVEC DES VÊTEMENTS ?

La luminothérapie doit être appliquée sur la peau nue.

DOIS-JE PORTER UNE PROTECTION OCULAIRE PENDANT LA THÉRAPIE PAR LUMIÈRE ROUGE ?

Aucun effet négatif sur la vue n'a été observé avec la thérapie par lumière rouge. Si la luminothérapie vous met mal à l'aise les yeux ouverts, vous pouvez utiliser une protection oculaire ou garder les yeux fermés.

INFORMATIONS DE CONTACT

Si vous avez des questions sur les nouveaux équipements à lumière rouge d'Innolux, vous pouvez contacter notre service Clientèle par courriel ou par téléphone. Nous serons heureux de vous aider !

+358 9 4272 0637
asiakaspalvelu@innolux.fi

