

# Asennusohje

## Puucee malli T3

### Yleistä:

#### 1) Puuceepaketin varastointi tyomaalla

Valmiit hirret seka muut osat on pakattu suojamuoviin. Jos et aloita pystytystä heti, älä riko suojamuovia. Pitempiaikaiseen säilytykseen suositellaan katettua tilaa. Varastointipaikan tulee olla suora ja paketin on oltava maasta irti riittävästi tuuletuksen varmistamiseksi.

Pystytysohjeen mukana on osaluettelo, josta naet mitä osia pakettiin kuuluu. Tarkista sisältö ja ilmoita valittömästi tehtaallemme jos osia puuttuu tai ne ovat viallisia. Kun paketista poistetaan muovi ja paketti puretaan, on ehdottomasti huolehdittava osien suojaamisesta sään vaikutuksilta sekä likaantumiselta.

#### 2) Rakennuslupa

Ota riittavan ajoissa yhteyttä rakennusvalvontaviranomaisiin varmistaaksesi, tarvitaanko ko rakennuksen pystyttämiseen rakennus- tai toimenpidelupaa.

#### 3) Perustaminen

Tama ohje koskee ainoastaan maapohjan yläpuolisia rakenteita, eika näin ollen ota kan- taa perusmaan kantavuuteen, routimiseen tai sen veden läpäisyvyyteen. Asiakkaan tai hanen edustajansa on itse todettava rakennuspaikan soveltuvuus kyseiselle rakennukselle.

#### 4) Muutamia vinkkejä

- tutustu pystytysohjeeseen ennen pystytyksen aloittamista
- pohjan suoruuS vaikuttaa pystytyksen onnistumiseen
- lajittele hirret seinittäin
- huolehdi, että hirsikehikko pysyy ristimitassa
- yritä saada hirret salvoksiin tasaisesti molemmista päistä
- ala käytä liikaa voimaa
- kun pystytys keskeytyy pitemmäksi aikaa, suojaa tavarat

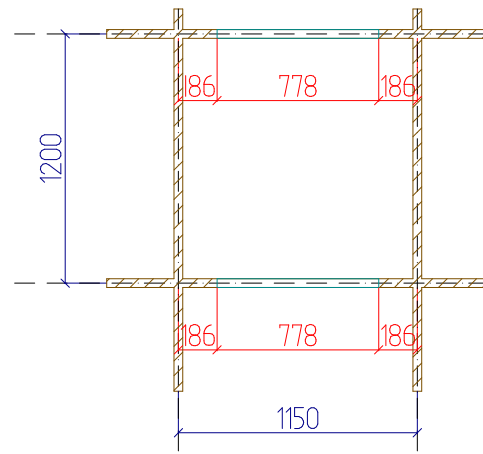

### Ovenpielien ja oven asennus

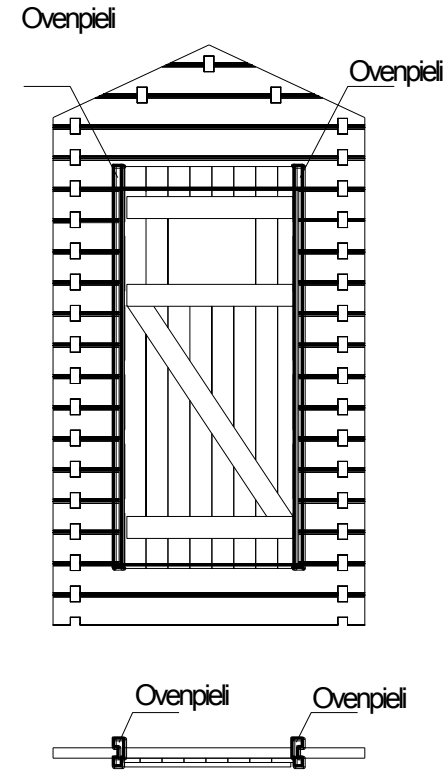

1. Asenna pohjapuut siten ettei ristimitta heitä yli 2cm toisiinsa nähden
2. Aloita elementtien asennus myötäpäivään noudattaen annettuja ohjeita.
3. Elementtien merkkkaus kertoo paikan ja lopussa oleva numero monta kpl kyseistä elementtiä on.

### Luuku

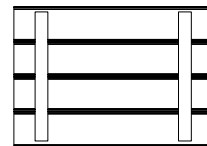

### Lattia

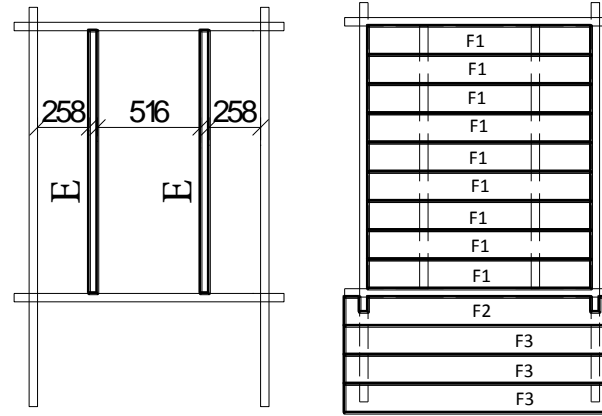

### Seinä A

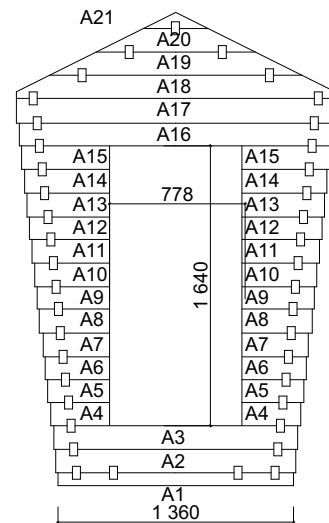

### Seinä B

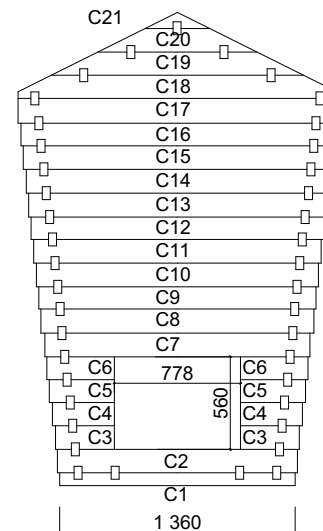

### Seinä C

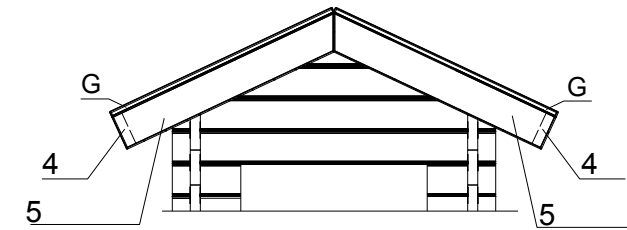

### Seinä D

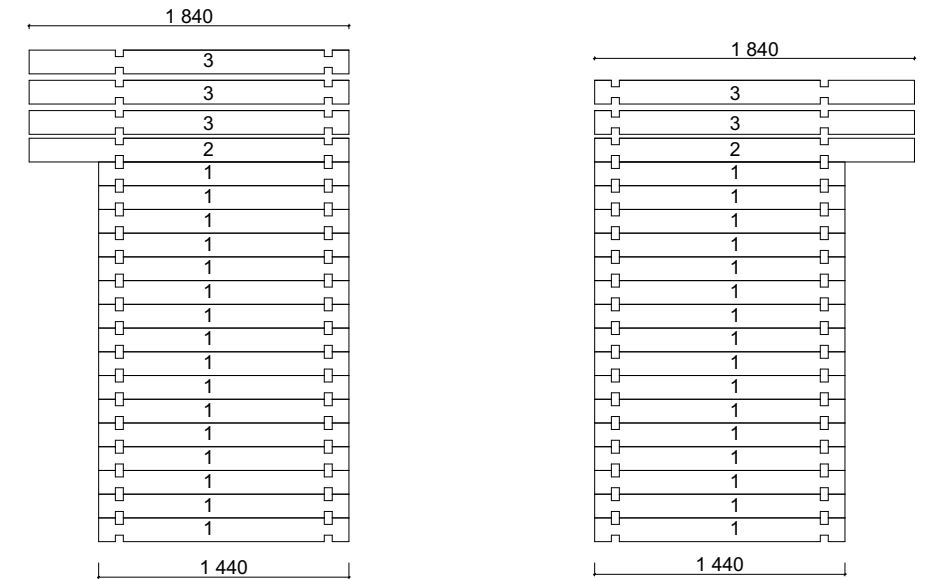

### Erittely

Erittely	Merkintä	KPL	Paksuus	Korkeus	Pituus	Erittely	Merkintä	KPL	Paksuus	Korkeus	Pituus
A1	1	42	145	1360	C1	1	42	145	1360		
A2	1	42	145	1390	C2	1	42	145	1390		
A3	1	42	145	1420	C3	1	42	145	325		
A4	2	42	145	340	C4	2	42	145	340		
A5	2	42	145	355	C5	2	42	145	355		
A6	2	42	145	370	C6	2	42	145	370		
A7	2	42	145	385	C7	1	42	145	1540		
A8	2	42	145	400	C8	1	42	145	1570		
A9	2	42	145	415	C9	1	42	145	1585		
A10	2	42	145	430	C10	1	42	145	1600		
A11	2	42	145	445	C11	1	42	145	1615		
A12	2	42	145	460	C12	1	42	145	1630		
A13	2	42	145	475	C13	1	42	145	1645		
A14	2	42	145	490	C14	1	42	145	1660		
A15	2	42	145	505	C15	1	42	145	1675		
A16	1	42	145	1810	C16	1	42	145	1810		
A17	1	42	145	1840	C17	1	42	145	1840		
A18	1	42	145	1840	C18	1	42	145	1840		
A19	1	42	145	1460	C19	1	42	145	1460		
A20	1	42	145	920	C20	1	42	145	920		
A21	1	42	145	370	C21	1	42	145	370		
1	32	42	145	1440	G	44	20	95	1245		
2	2	42	145	1840	F1	8	42	145	1136		
3	5	42	145	1840	F2	4	42	145	920		
4	2	42	145	1940	Valmis Ovi, Saranat						
5	4	42	145	1245	Valmis Luuku, Saranat						