

# S20

## UMPI LATO JU20-S-2 ASENNUSOHJE

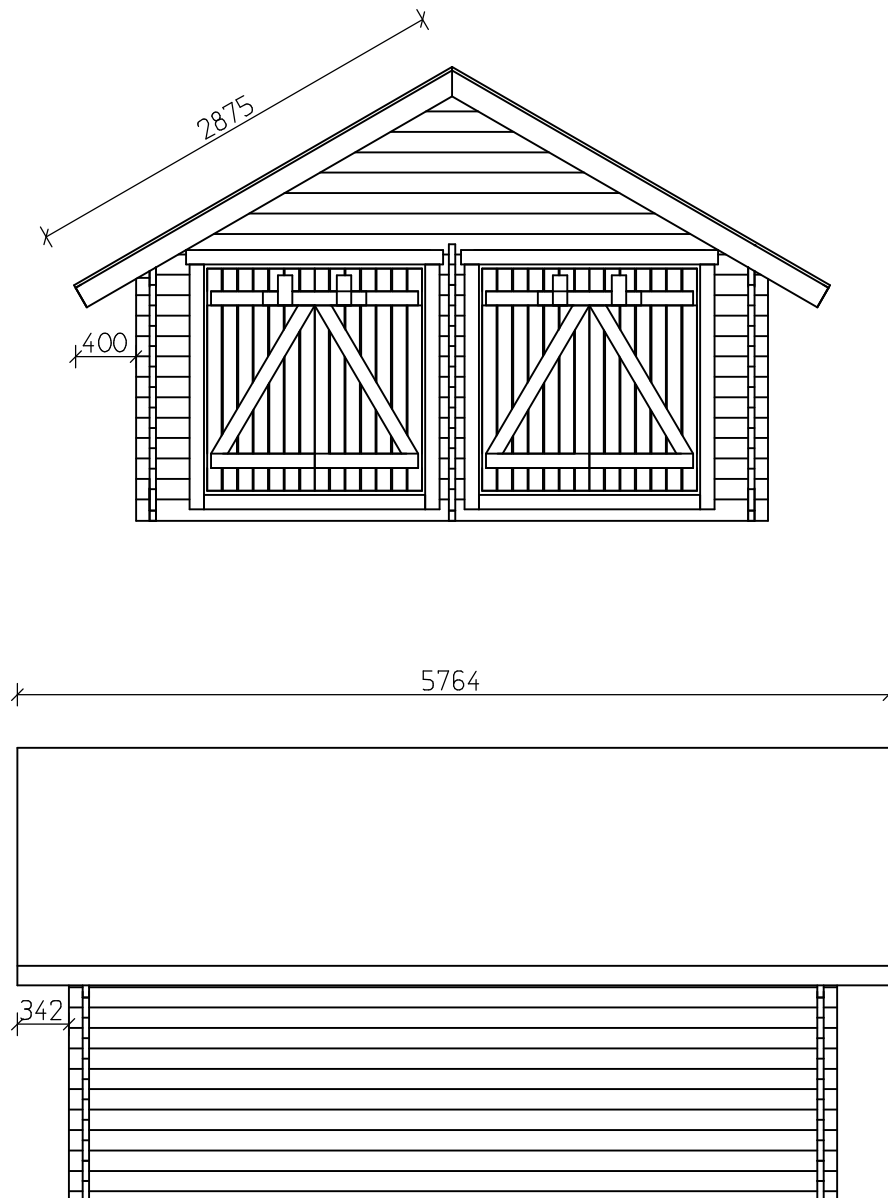

## **YLEISTÄ:**

### **1.Umpilatopakettin varastointi työmaalla**

Valmiit hirret sekä muut osat on pakattu suojamuoviin. Jos et aloita pystytystä heti, älä riko suojamuovia. Pitempiaikaiseen säilytykseen suositellaan katettua tilaa. Varastointipaikan tulee olla suora ja pakettin on oltava maasta irti riittävästi tuuletuksen varmistamiseksi.

Pystytysohjeen mukana on osaluettelo, josta näet mitä osia pakettiin kuuluu. Tarkista sisältö ja ilmoita välittömästi tehtaallemme jos osia puuttuu tai ne ovat viallisia. Kun paketista poistetaan muovi ja paketti puretaan, on ehdottomasti huolehdittava osien suojaamisesta sään vaikutuksilta sekä likaantumiselta.

### **2. Rakennuslupa**

Ota riittävän ajoissa yhteyttä rakennusvalvontaviranomaisiin varmistaaksesi, tarvitaanko ko rakennuksen pystyttämiseen rakennus- tai toimenpidelupaa.

### **3. Perustaminen**

Tämä ohje koskee ainoastaan maapohjan yläpuolisia rakenteita, eikä näin ollen ota kantaa perusmaan kantavuuteen, routimiseen tai sen veden läpäisyvyyteen. Asiakkaan tai hänen edustajansa on itse todettava rakennuspaikan soveltuvuus kyseiselle rakennukselle.

### **4. Muutamia vinkkejä**

- tutustu pystytysohjeeseen ennen pystytyksen aloittamista
- pohjan suoruus vaikuttaa pystytyksen onnistumiseen
- lajittele hirret seinittäin
- huolehdi, että hirsikehikko pysyy ristimitassa
- yritä saada hirret salvoksiin tasaisesti molemmista päistä
- älä käytä liikaa voimaa, etenkin päätykolmiohirsien kärki saattaa lohjeta helposti
- kun pystytys keskeytyy pitemmäksi aikaa, suojaa tavarat

Pakkauslista 23.6.2022 JU20-S-2

Yksikkö: mm

Rakennusosa	Kappale	Leveys	Korkeus	Pituus	Luokka	Huomautus
35	SC27:OVI	4	19	95	200	C16
34	SC26:OVI	8	19	95	300	C16
33	SC25:OVI	2	19	95	685	C16
7	A6:OVI	2	19	95	710	C16
1	Y1:OVI	2	19	95	710	C16
8	D1:OVI	2	19	95	1206	C16
32	SC24:OVI	4	19	95	1465	C16
31	SC23:OVI	14	19	95	1470	C16
30	SC22:OVI	8	19	95	1620	C16
29	SC21:OVI	4	19	95	1700	C16
6	A5:SIVUSEI	2	42	77	5080	D24
28	SC20:PERHOSET	13	42	135	222	C50
27	SC19:ETUSEINÄ	12	42	135	300	C50
26	SC18:ETUSEINÄ	24	42	135	422	C50
25	SC17:PÄÄTYKOL	2	42	135	495	C50
24	SC16:PÄÄTYKOL	2	42	135	963	C50
23	SC15:PÄÄTYKOL	2	42	135	1431	C50
22	SC14:PÄÄTYKOL	2	42	135	1898	C50
21	SC13:PÄÄTYKOL	2	42	135	2366	C50
20	SC12:PÄÄTYKOL	2	42	135	2834	C50
19	SC11:PÄÄTYKOL	2	42	135	3301	C50
18	SC10:PÄÄTYKOL	2	42	135	3769	C50
4	A3:ETUSEINÄ	1	42	135	4180	C50
5	A4:TAKASEIN	1	42	135	4180	C50
15	SC7:ETUSEINÄ	1	42	135	4180	C50
16	SC8:TAKASEIN	12	42	135	4180	C50
17	SC9:TAKASEIN	1	42	135	4180	C50
14	SC6:SIVUSEI	24	42	135	5080	C50
13	SC5:SIVUSEI	18	42	135	5680	C50
12	SC4:PÄÄTYKOL	4	42	148	2785	C14
3	A2:HARJA	1	42	148	5680	C14
11	SC3:SIVUSEI	2	42	148	5680	C14
2	A1:KARMI	2	45	55	1505	C22
10	SC2:KARMI	2	45	55	1505	C22

---

**Pakkauslista 23.6.2022 JU20-S-2**

Yksikkö: mm

---

9	SC1:KARMI	4	45	55	1550	C22
---	-----------	---	----	----	------	-----

---

juoksumetri:

kuutiometri:

juoksumetri Katkaisu:

juoksumetri Höyläys:

Höyläyspinta:

Pisin rak.osa: 5680

Paino: 1000 KG

Lkm rak.osia: 186

Lkm asemia:

Aika (h):

---

---

## JU20-S-2, POHJAN MITTAKUVA

1. LAJITTELE HIRRET SEINITTÄIN.
2. TUE HIRSIKEHIKKO VÄHINTÄIN NURKISTA, OVIPIELISTÄ JA TAKA- JA SIVUSEINIEN KESKELTÄ.
3. TARKISTA KEHIKON RISTIMITTA JA VAAKASUORUUS.
4. JOS JATKAT PYSTYTYSTÄ MYÖHEMMIN, SUOJAA PUUTAVARAT.

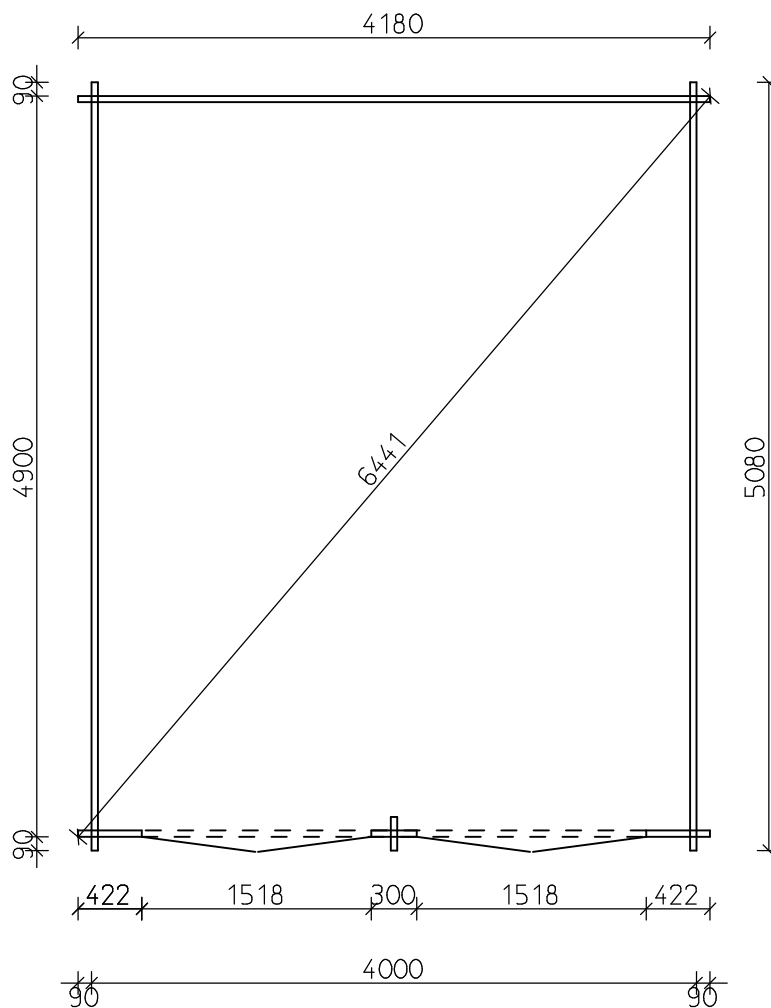

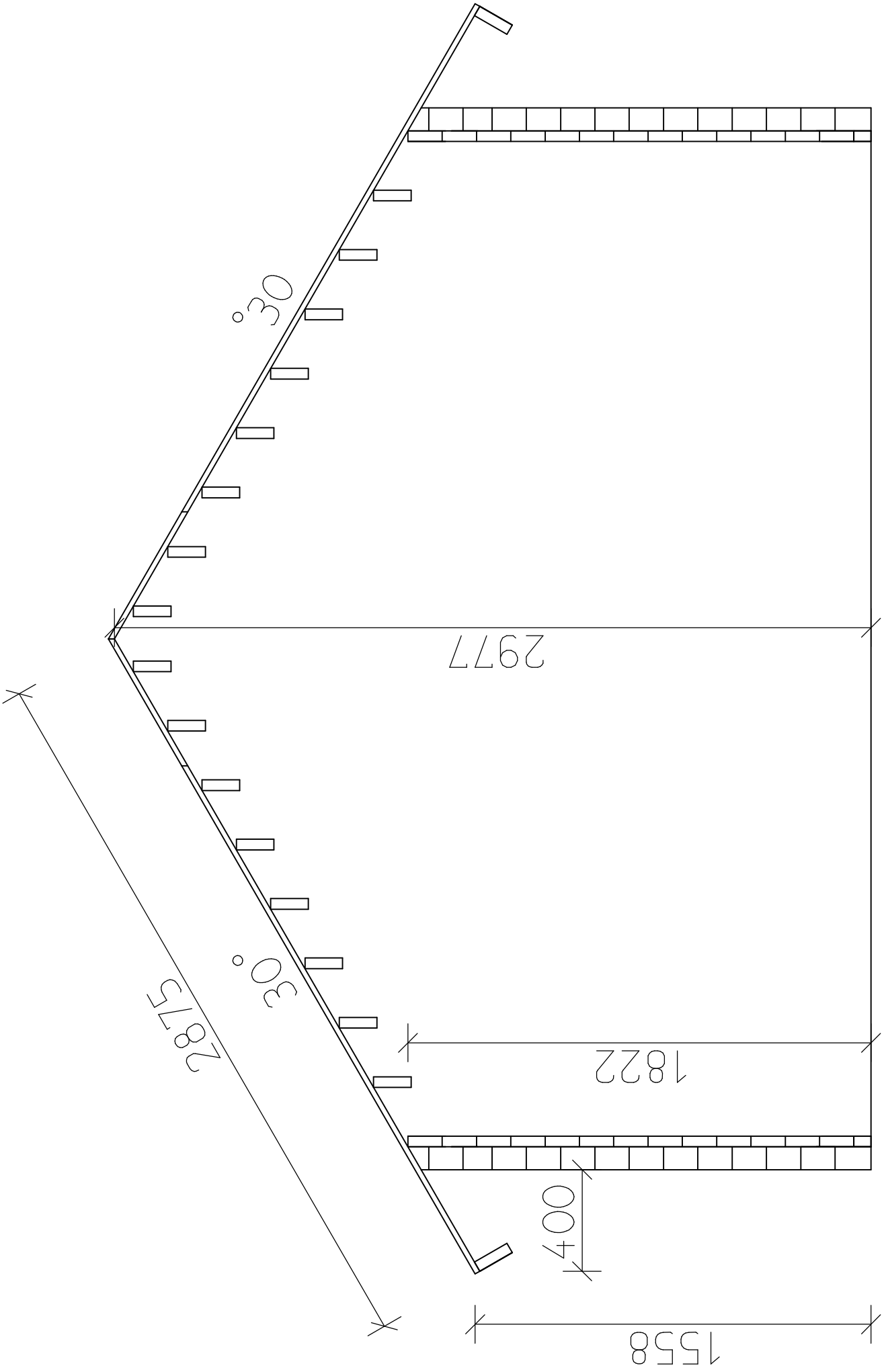

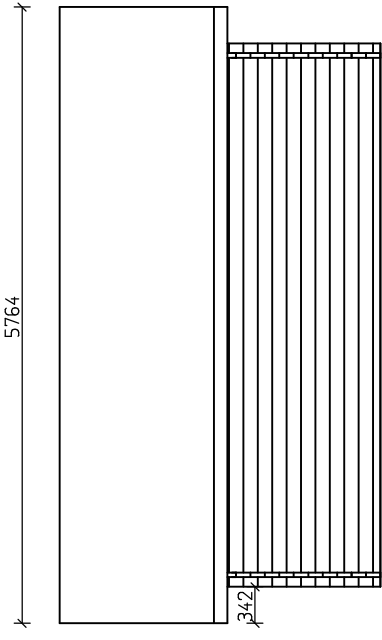
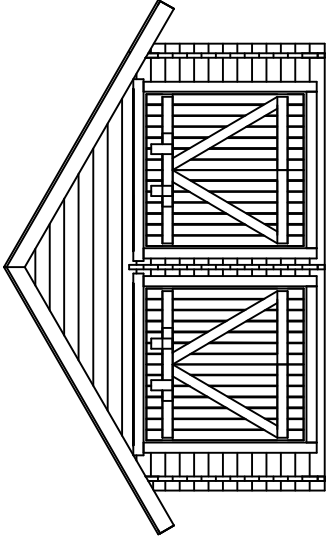
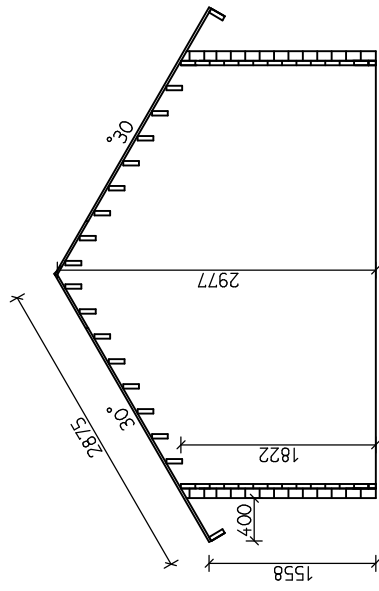
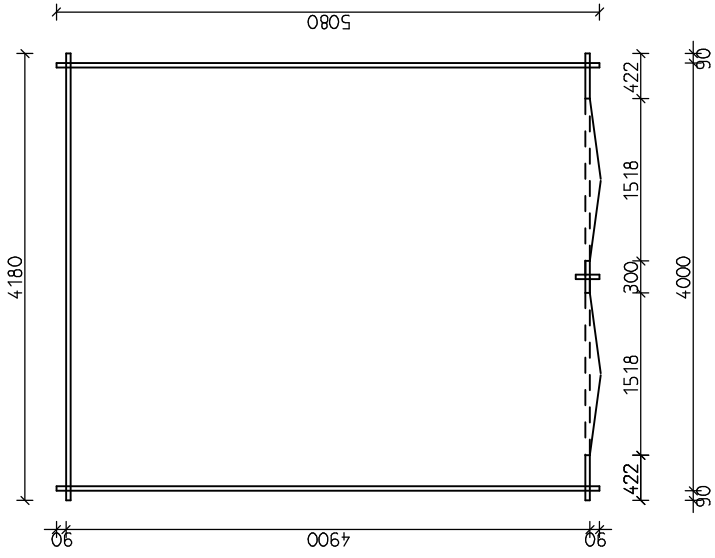

UUDI SRAKENNUS	PÄÄPIIRUSTUS	
	POHJA, LEIKKAUS, JULKISIVUT	1:50
LAIHIALLA 6.4.2022 JUKKJAN RISTITKKO OY ERIKKI JESKOLA PUH. 010-320882		JU20-S-2

# OVEN KARMIN ASENNUS HIRSIKEHIKKOON TAPPI SARANAVAIHTOEHTO

KOKOA KARMI. KIINNIÄ KARMIN  
OSAT TOISIINSA NURKISTA RUU-  
VEILLA TAI NAULOILLA.

KIINNIÄ OVIPIELILAUDAT  
KARMIN ULKOPINTAAN.  
ASENNA KARMI OVIAUKKOON JA TAR-  
KISTA, ETTÄ KARMIN YLÄLAUTA PEITTÄÄ  
RAON. VANERIKILLOILLA VOIT SÄÄTÄÄ  
KARMIN KORKEUDEN SOPIVAKSI.  
KIINNIÄ SIÄPUOLEN LAUDAT.

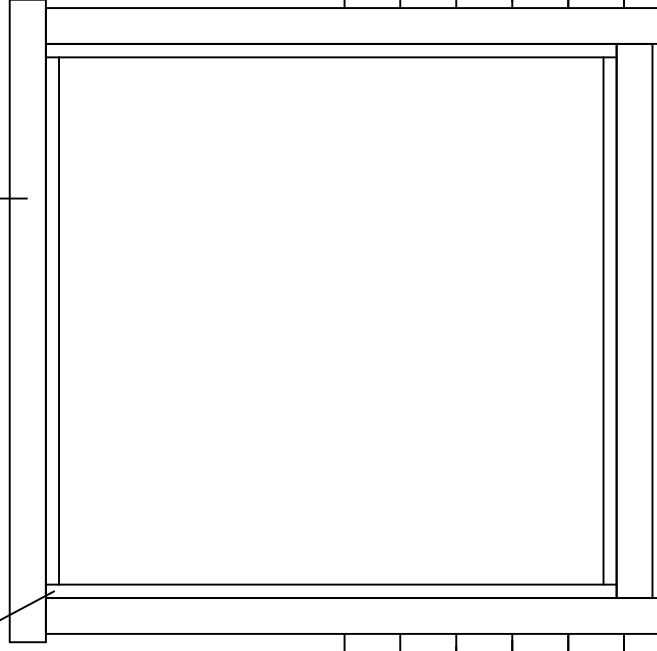

KIINNIÄ TUKILAUDAT 19x95-200  
OVIIN RUUVEILLA JA LIIMALLA

OVEN KIINNIPI TOLAUTA  
19x95-685

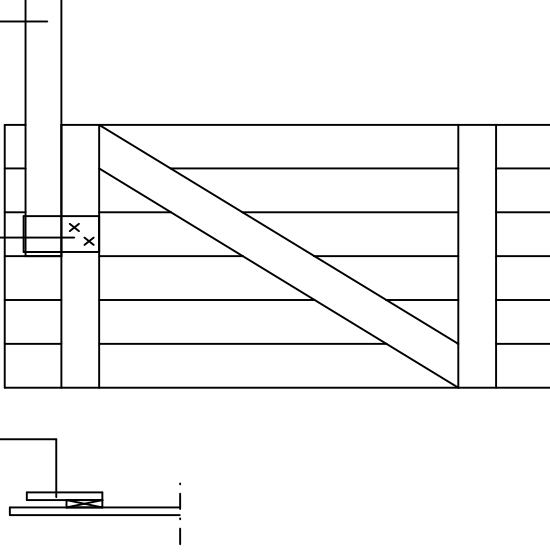

SÄÄDÄ OVIENTÄ KÄYNTIVÄLIT SARANOITA KIERTÄMÄLLÄ



# OVEN KARMIN ASENNUS HIRSIKEHIKKOON T-SARANAVAIHTOEHTO

KOKOA KARMI. KIINNITÄ KARMIN  
OSAT TOISIINSA NURKISTA RUU-  
VEILLA 4x40 2 KPL/NURKKA+LIIMA.

KIINNITÄ OVIPIELILAUDAT KARMIIN  
RUUVI 4x40 K250 + LIIMA.  
ASENNA KARMI OVIAUKKOON JA TAR-  
KISTA, ETTÄ KARMIN YLÄLAUTA PEITTÄÄ  
RAON. VANERIKIILLOILLA VOIT SÄÄTÄÄ  
KARMIN KORKEUDEN SOPIVAKSI.  
KIINNITÄ SISÄPUOLEN LAUDAT.

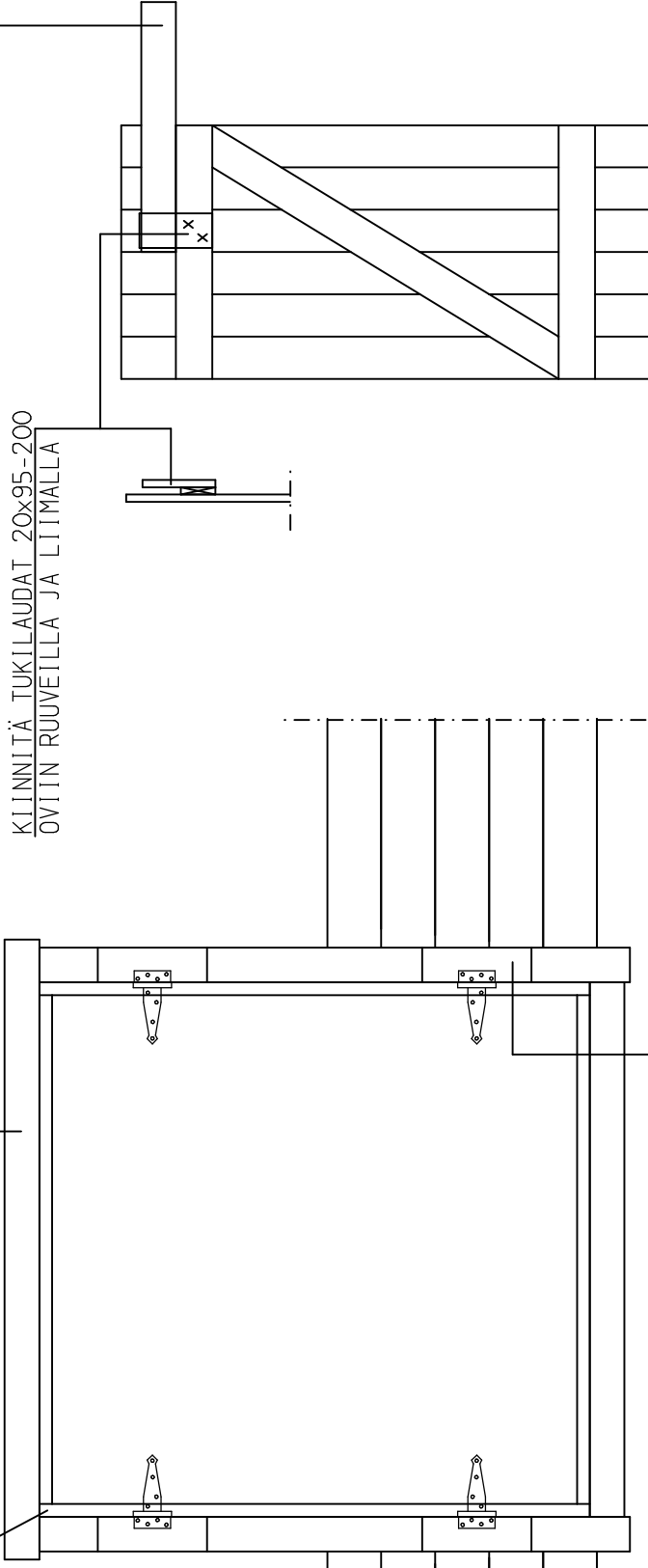

T-SARANAVAIHTOEHTO:  
KIINNITÄ TÄYTEPALAT 20x95-300 4 KPL  
ULKOPUOLEN PIELILAUTOJEN PÄÄLLE  
KESKEISESTI OVEN VAAKAPUUN. SUH-  
TEEN SARANAN KIINNIÄMISTÄ VARTEN.  
RUUVI 4x40 4 KPL ULKOREUNAAN+4x60  
4 KPL KARMIN PUOLELLE. ESTIPORAA  
REIÄT HALKEILUN VÄLTÄMISEKSI.

# ETUSEINÄN ALAOSA

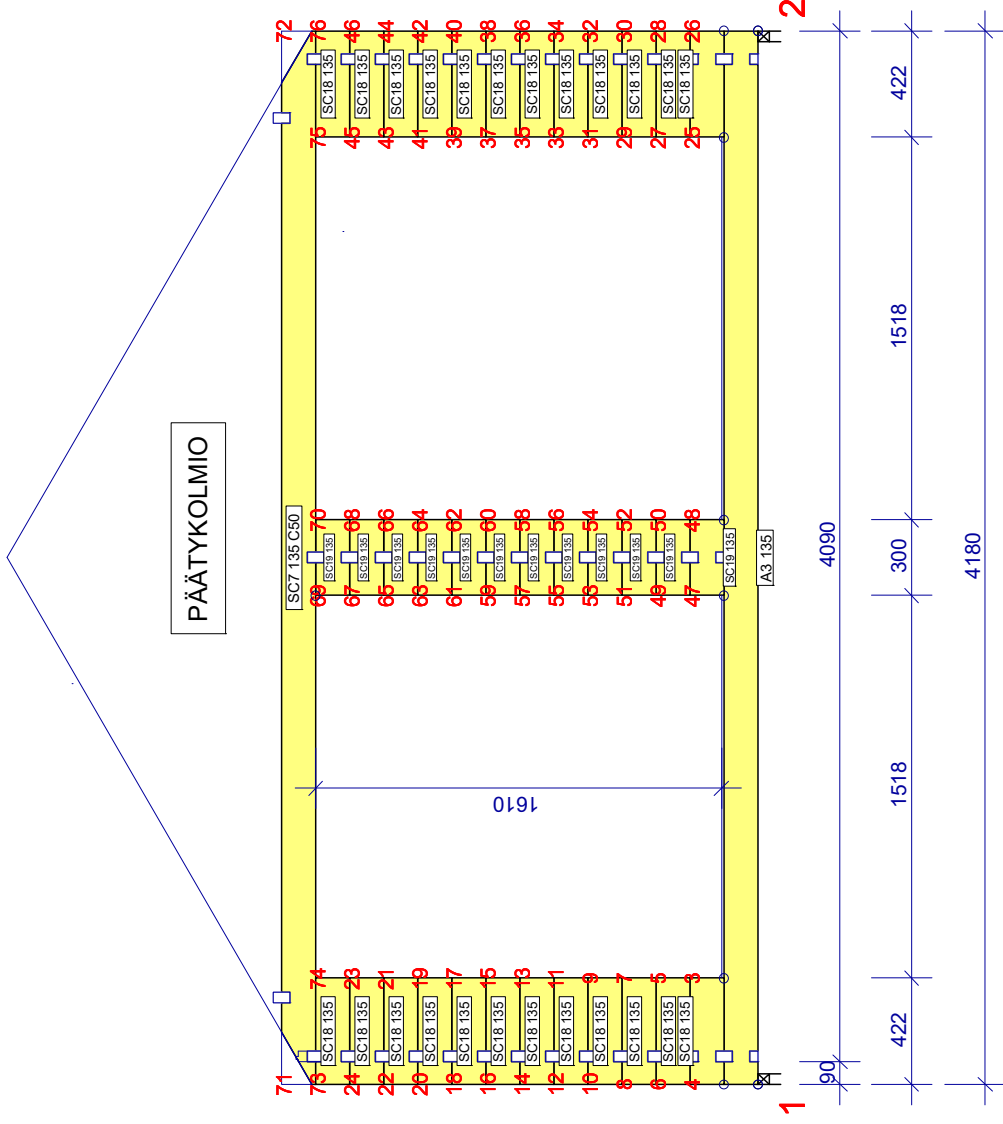

PÄÄTYKOLMIOT 2 KPL  
PÄÄTYRÄYSTÄSLANKUT (2+2)KPL

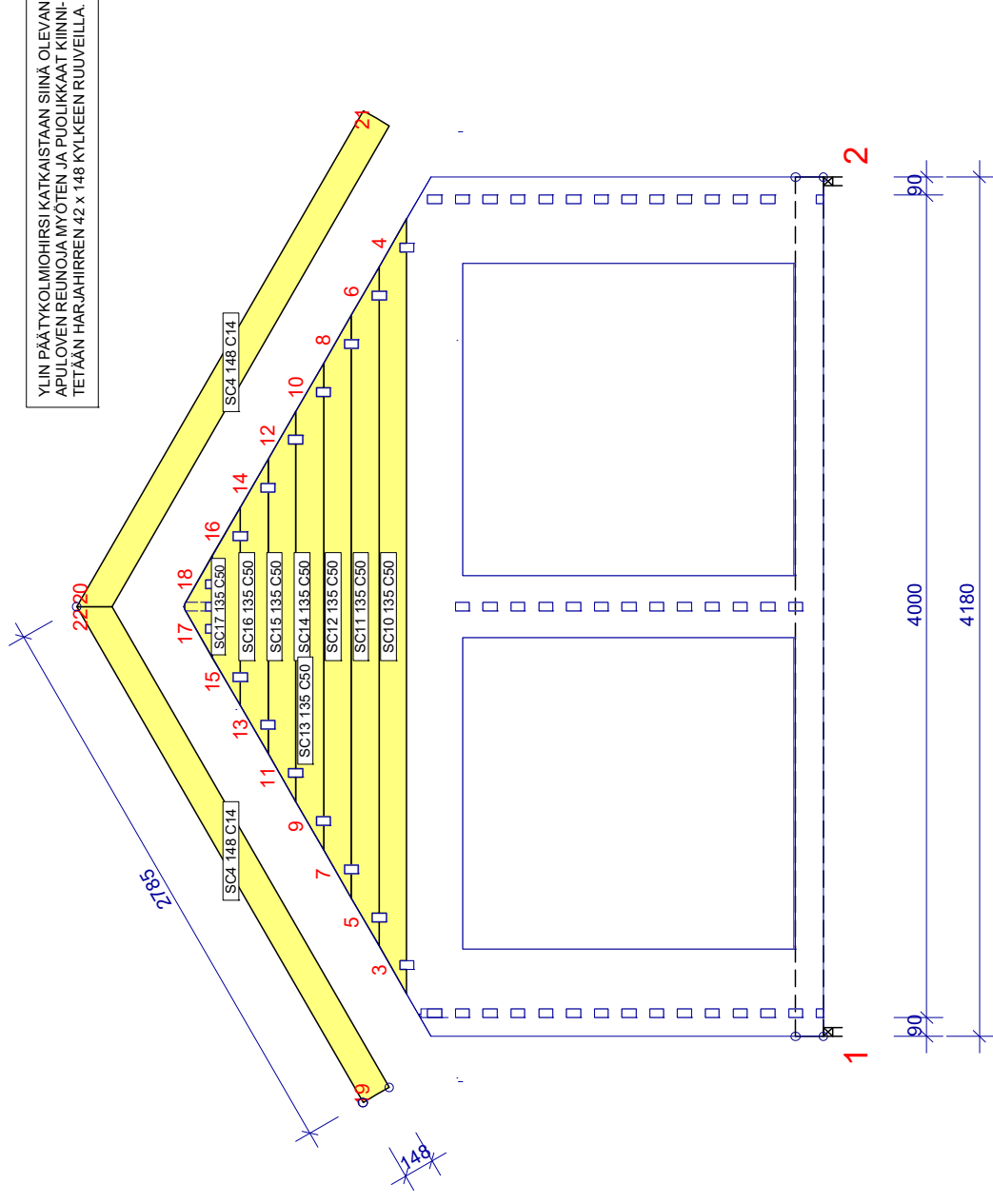

# ETUSEINÄN "PERHOSET" OVIEN VÄLIIN 13 KPL

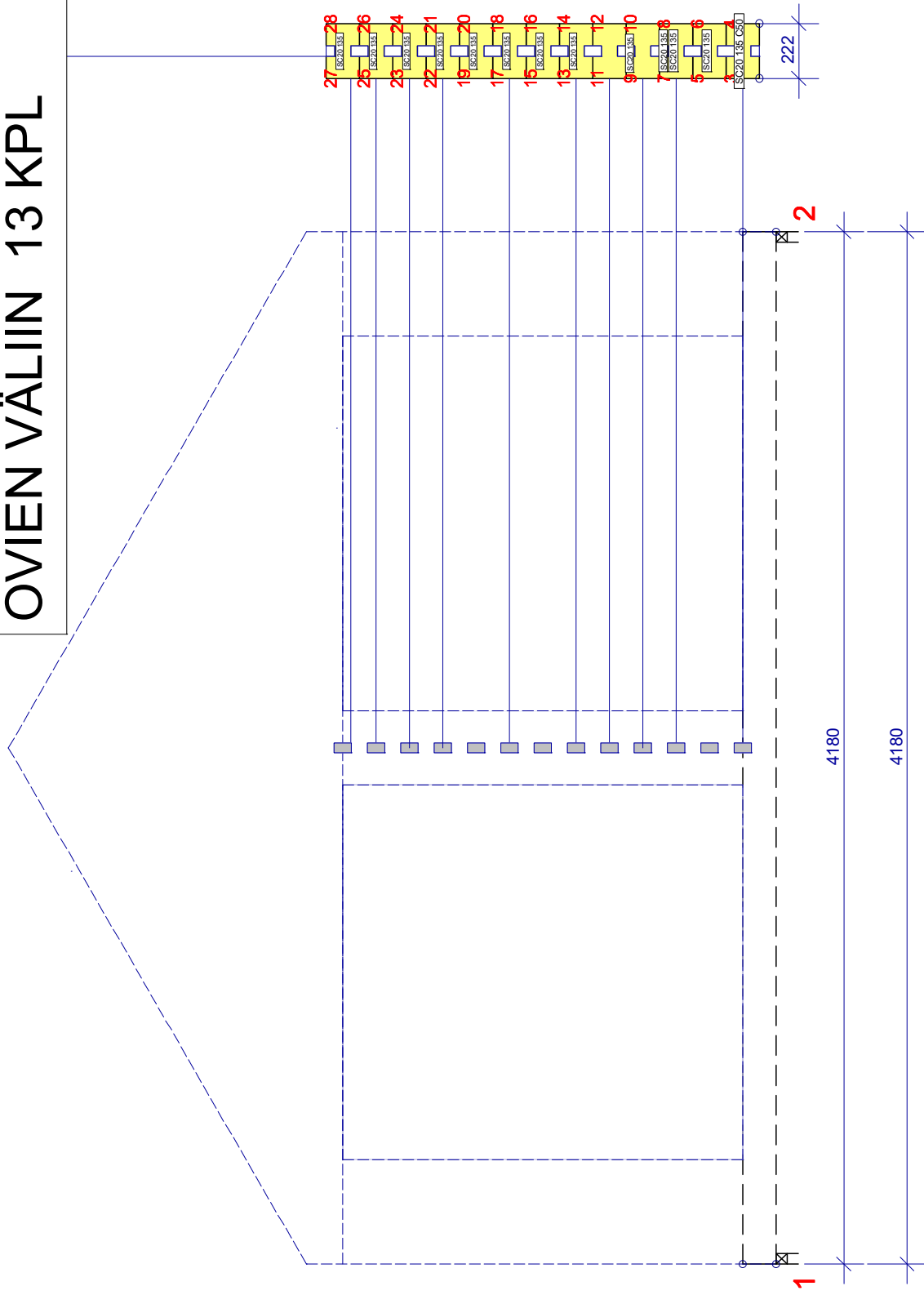

TYÖNO.  
JU20-S-2

PIIR./SUUNN. EE

YHDISTELMÄPIIRUSTUS

KOODI TYYPPIVIITE PIIRUSTUSNO. | UMPILATO JU20-S-2

20220407 - 11.49  
VERSIO: 2019d

Sivu 1(1)

LEVYJEN SJOITUS: +/- 7 mm

PERHOSET

## TAKASEINÄN ALAOSA

## PÄÄTYKOLMIO

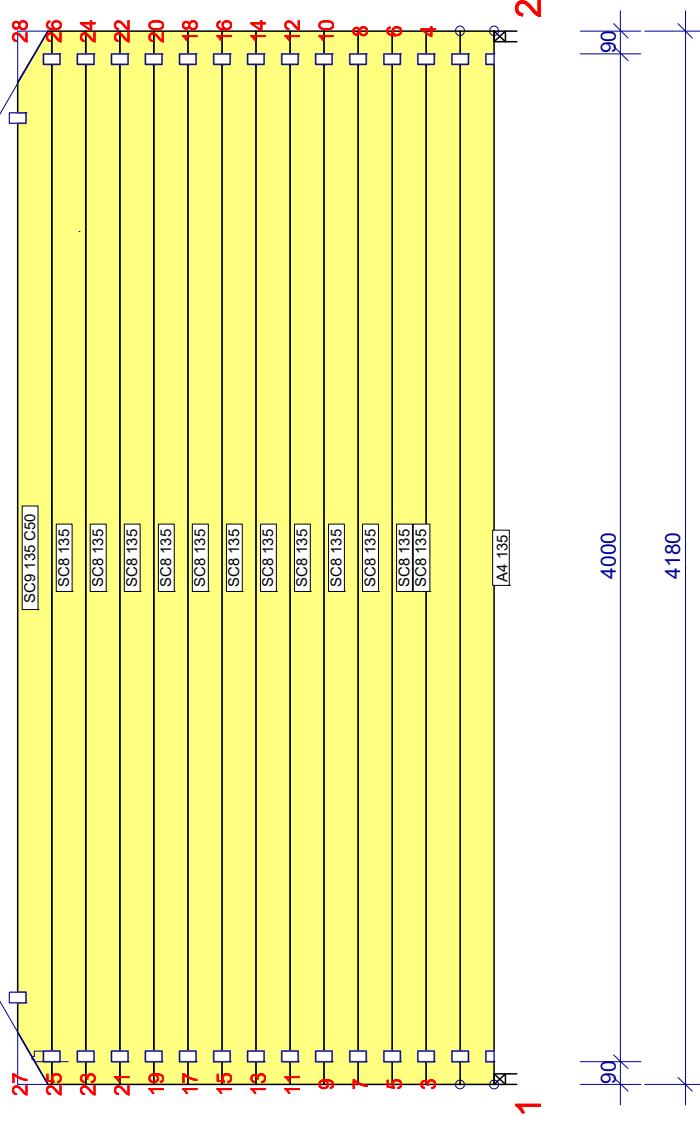

## SIVUSEINÄ JA VIERTEET

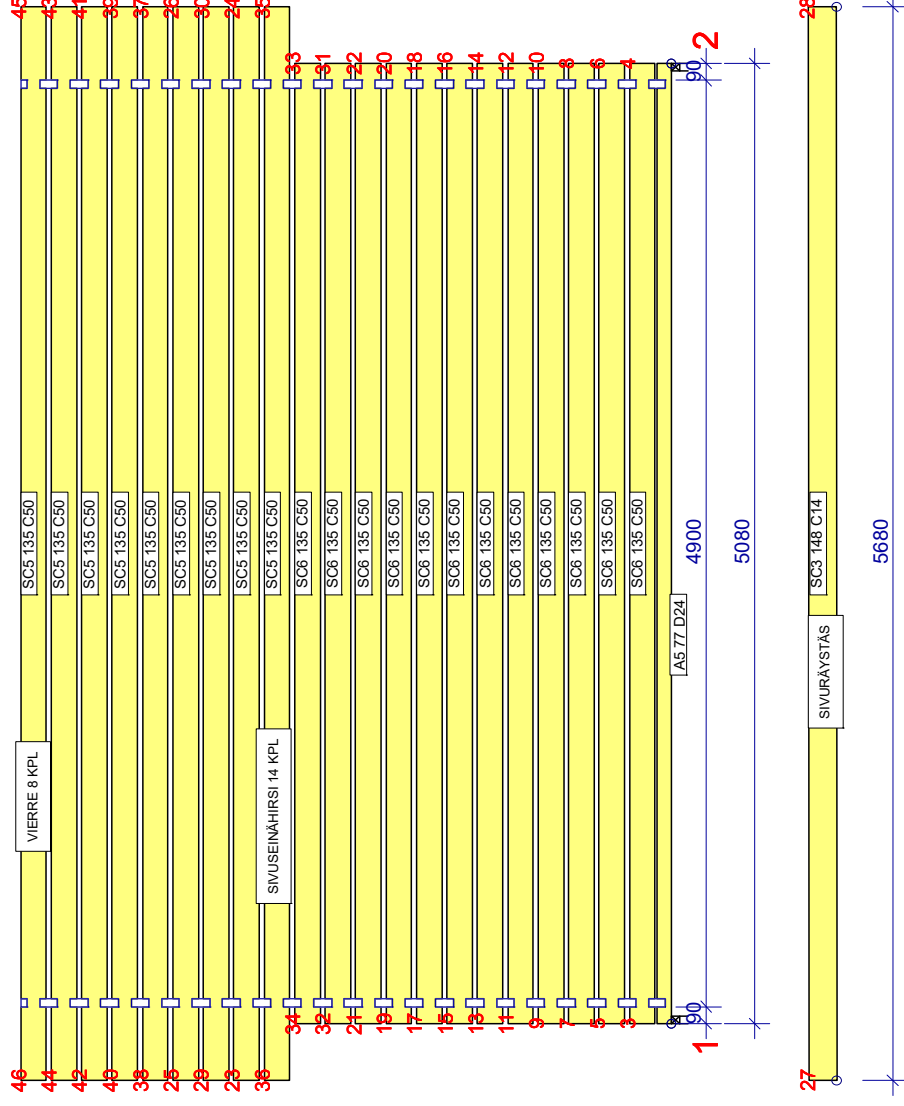

**HUOMII!**  
ASENNA VIERTEET JA YLIN SIVUSEINÄHIRSI SITEN,  
ETTÄ KOIRASPONTTI TULEE SIVURÄYSTÄÄN PUOLELLE.

HARJAHIRSI

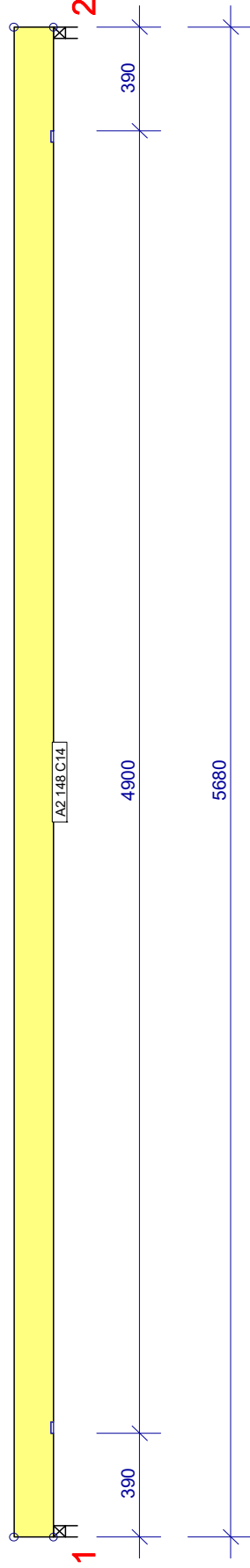

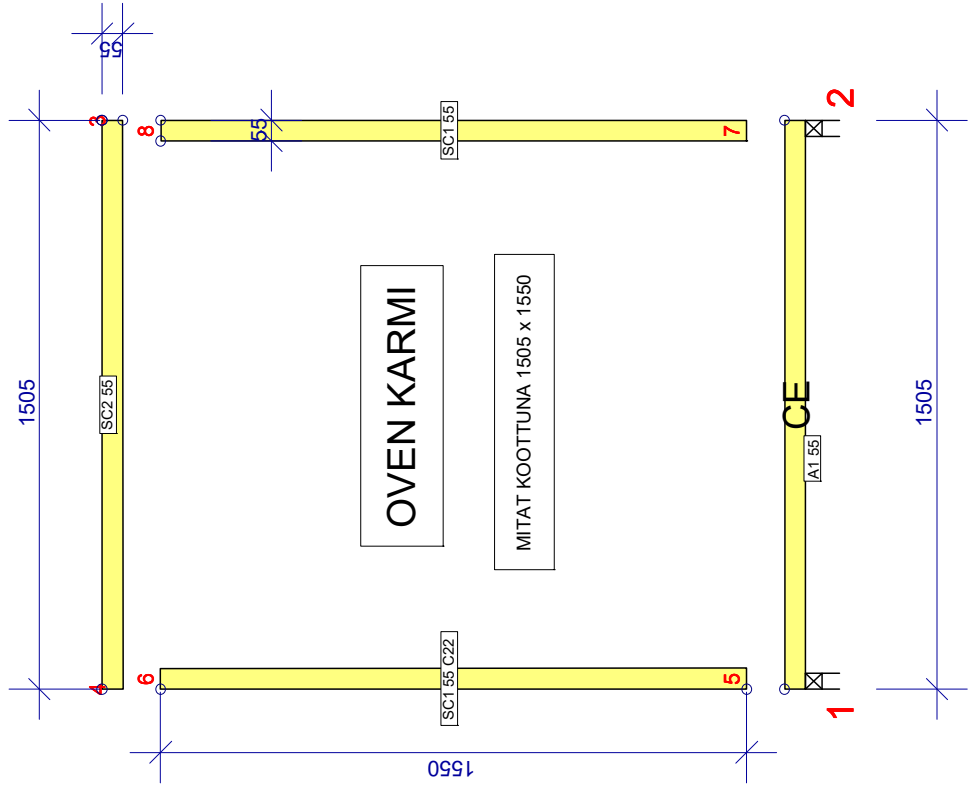



OVILEHDEN TUKILAUDAT 2x

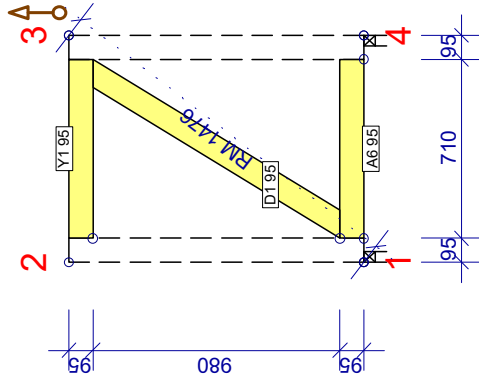

OVILEHDET 2x

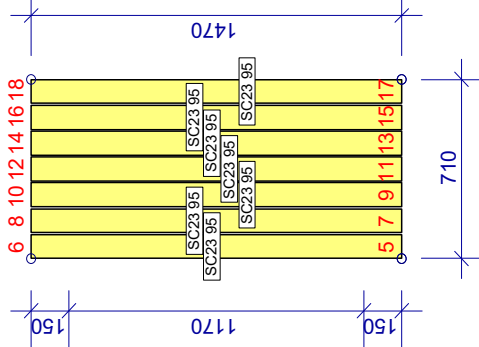

KIINNIPITOLAUDAT 2x

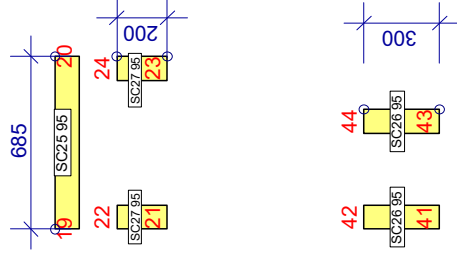

KOROTUSPALAT SARANOITA VARTEN OVIPIELILAUTOJEN PÄÄLLE.  
(KUN OVESSA T-SARANAT) 8 KPL

OVET JA KARMIT TOIMITAAN VAIHTOEHTOISESTI JOKO TAPPISARANOILLA, JOTKA ON VALMIIKSI KIINNITETTYNÄ, TAI T-SARANOILLA, JOTKA KIINNITETÄÄN TYÖMAALLA. ASENNUSOHJE SISÄLTÄÄ MOLEMMAT VAIHTOEHDOT. TEHDAS PIDÄTTÄÄ OIKEUDEN PÄÄTTÄÄ, KUMPI VAIHTOEHDOSTA SISÄLTYY TOIMITUKSEEN.

OVIPIELILAUDAT  
SISÄPUOLI 2x

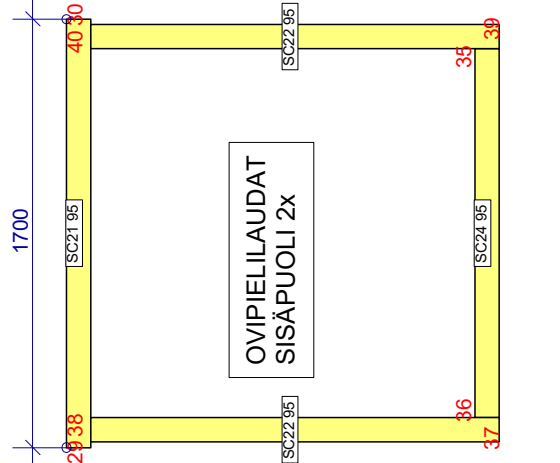

OVIPIELILAUDAT  
ULKOPUOLI 2x

