

# U10

## UMPILATO JU10 ASENNUSOHJE

Päivitetty 2022-07-08

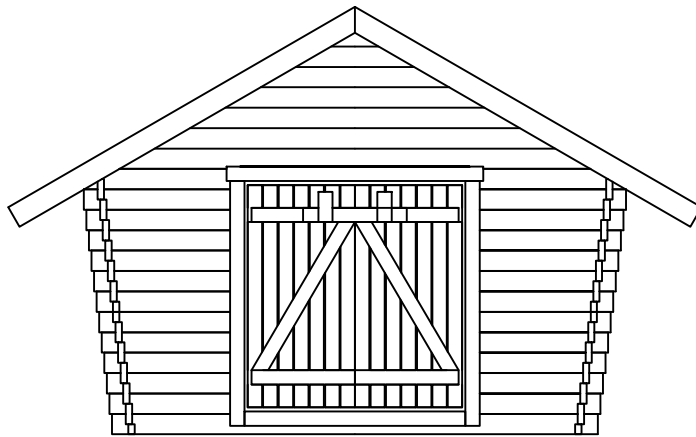

VALMISTUTTAJA:  
LAKKAPÄÄ OY

## **YLEISTÄ:**

### **1.Umpilatopaketin varastointi työmaalla**

Valmiit hirret sekä muut osat on pakattu suojamuoviin. Jos et aloita pystytystä heti, älä riko suojamuovia. Pitempiaikaiseen säilytykseen suositellaan katettua tilaa. Varastointipaikan tulee olla suora ja paketin on oltava maasta irti riittävästi tuuletuksen varmistamiseksi.

Pystytysohjeen mukana on osaluettelo, josta näet mitä osia pakettiin kuuluu. Tarkista sisältö ja ilmoita välittömästi tehtaallemme jos osia puuttuu tai ne ovat viallisia. Kun paketista poistetaan muovi ja paketti puretaan, on ehdottomasti huolehdittava osien suojaamisesta sään vaikutuksilta sekä likaantumiselta.

### **2. Rakennuslupa**

Ota riittävän ajoissa yhteyttä rakennusvalvontaviranomaisiin varmistaaksesi, tarvitaanko ko rakennuksen pystyttämiseen rakennus- tai toimenpidelupaa.

### **3. Perustaminen**

Tämä ohje koskee ainoastaan maapohjan yläpuolisia rakenteita, eikä näin ollen ota kantaa perusmaan kantavuuteen, routimiseen tai sen veden läpäisyvyyteen. Asiakkaan tai hänen edustajansa on itse todettava rakennuspaikan soveltuvuus kyseiselle rakennukselle.

### **4. Muutamia vinkkejä**

- tutustu pystytysohjeeseen ennen pystytyksen aloittamista
- pohjan suoruus vaikuttaa pystytyksen onnistumiseen
- lajittele hirret seinittäin
- huolehdi, että hirsikehikko pysyy ristimitassa
- yritä saada hirret salvoksiin tasaisesti molemmista päistä
- älä käytä liikaa voimaa, etenkin päätykolmionhirsien kärki saattaa lohjeta helposti
- kun pystytys keskeytyy pitemmäksi aikaa, suojaa tavarat

# OVEN KARMIN ASENNUS HIRSIKEHIKKOON

KIINNITÄ OVIPIELILAUDAT  
KARMIN ULKOPINTAAN.  
ASENNA KARMI OVIAUKKOON JA TAR-  
KISTA, ETTÄ KARMIN YLÄLAUTA PEITTTÄÄ  
RAON. VANERIKIILLOILLA VOIT SÄÄTÄÄ  
KARMIN KORKEUDEN SOPIVAKSI.  
KIINNITÄ SISÄPUOLEN LAUDAT.

KOKOA KARMI. KIINNITÄ KARMIN  
OSAT TOISIINSA NURKISTA RUU-  
VEILLA TAI NAULOILLA.

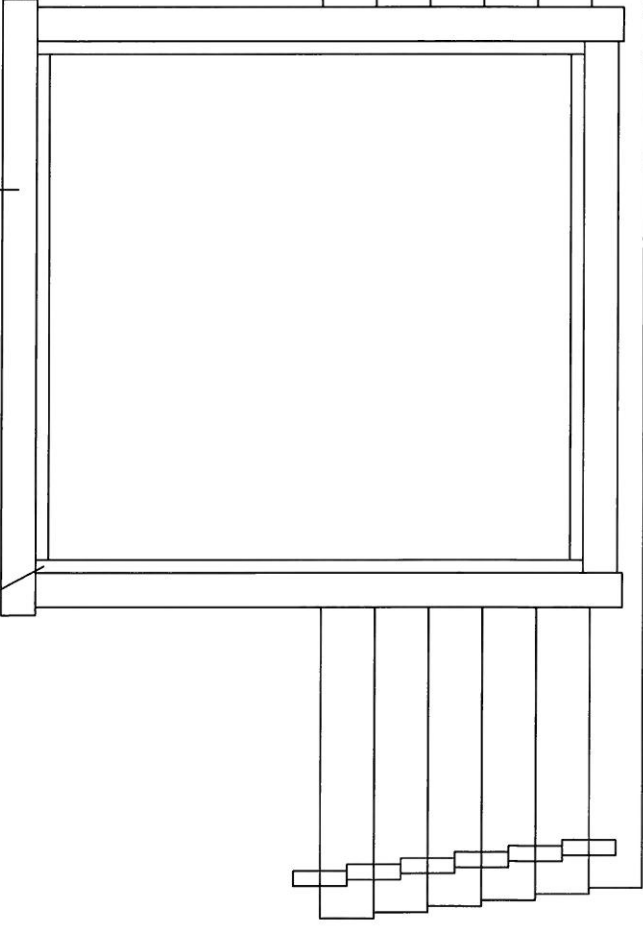

KIINNITÄ TUJILAUDAT 19x95-200  
OVIIN RUUVETILLA JA LIITMALLA

OVEN KIINNIPI TOLAUTA  
19x95-685

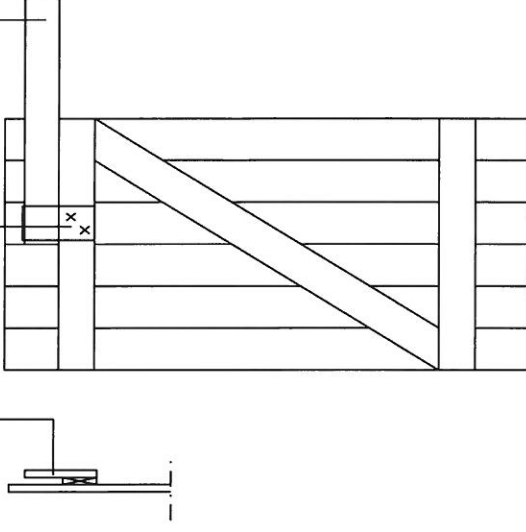

SÄÄDÄ OVIEÄN KÄYNTIVÄLIT SARANOITA KIERTÄMÄLLÄ

# OVEN KARMIN ASENNUS HIRSIKEHIKKOON T-SARANAVAIHTOEHTO

KOKOA KARMI. KIINNITÄ KARMIN  
OSAT TOISIINSA NURKISTA RUU-  
VEILLA 4x40 2 KPL/NURKKA+LIIMA.

KIINNITÄ OVIPIELILAUDAT KARMIIN  
RUUVI 4x40 K250 + LIIMA.  
ASENNA KARMI OVIAUKKOON JA TAR-  
KISTA, ETTÄ KARMIN YLÄLAUTA PEITTÄÄ  
RAON. VANERIKILLOILLA VOIT SÄÄTÄÄ  
KARMIN KORKEUDEN SOPIVAKSI.  
KIINNITÄ SISÄPUOLEN LAUDAT.

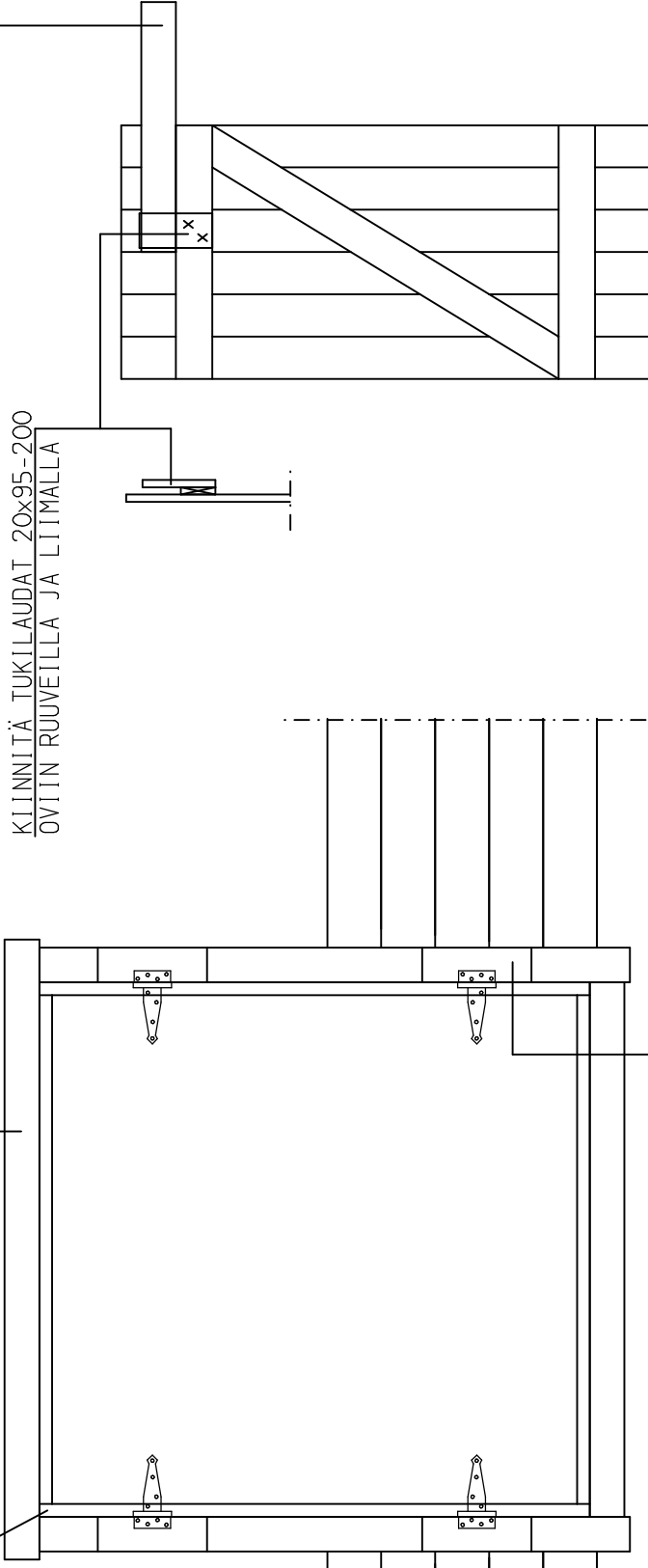

T-SARANAVAIHTOEHTO:  
KIINNITÄ TÄYTEPALAT 20x95-300 4 KPL  
ULKOPUOLEN PIELILAUTOJEN PÄÄLLE  
KESKEISESTI OVEN VAAKAPUUN. SUH-  
TEEN SARANAN KIINNI TÄMISTÄ VARTEN.  
RUUVI 4x40 4 KPL ULKOREUNAAN+4x60  
4 KPL KARMIN PUOLELLE. ESTIPORAA  
REIÄT HALKEILLUN VÄLTÄMISEKSI.

## U10, POHJAN MITTAKUVA

1. LAJITTELE HIRRET SEINITTÄIN.
2. TUE HIRSIKEHIKKO VÄHINTÄIN NURKISTA JA OVIPIELISTÄ.
3. TARKISTA KEHIKON RISTIMITTA JA VAAKASUORUUS.
4. JOS JATKAT PYSTYTYSTÄ MYÖHEMMIN, SUOJAA PUUTAVARAT.

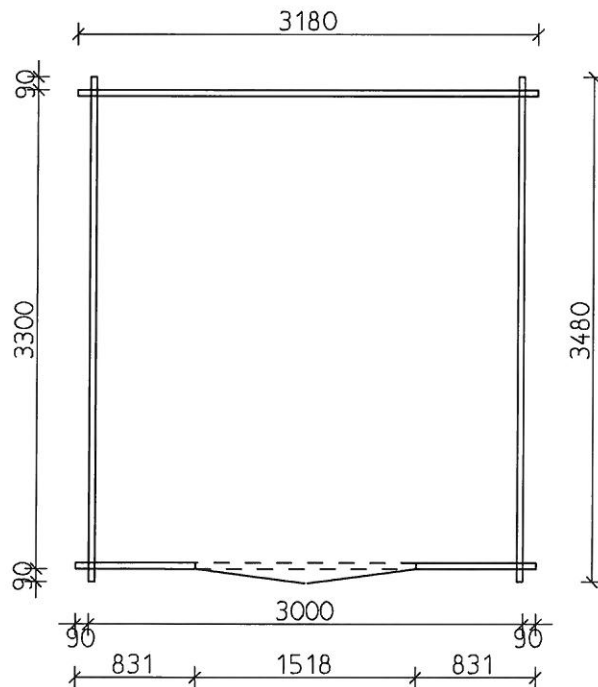

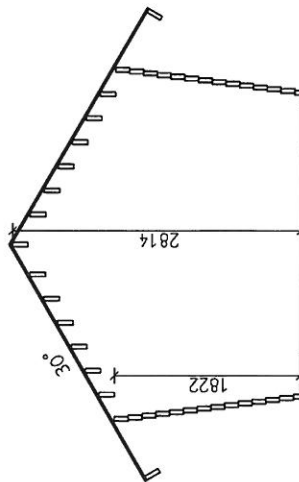
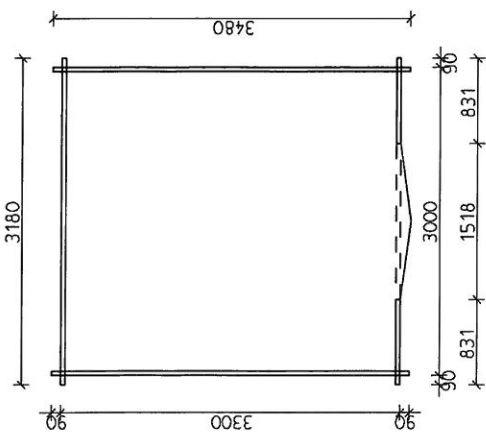
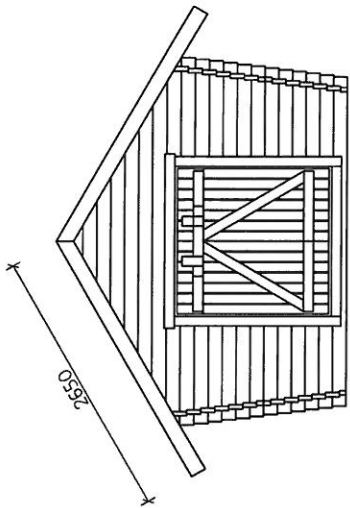
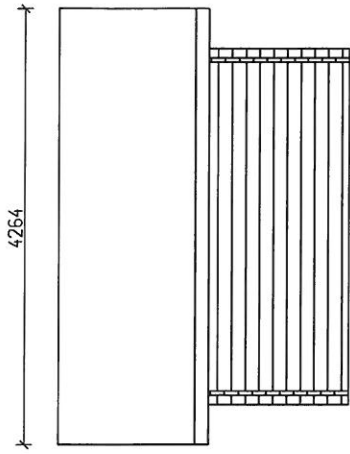

	POHJA, LEIKKAUS, JULKISIVUT
	JU10

Pakkauslista asti 7.9.2016 8:08

UMPILATO JU10

Yksikkö: mm

Rakennusosa	Kappale	Leveys	Korkeus	Pituus	Luokka Huomautus	
52	SC45:OVI	2	19	95	200	C16
6	A5:OVI	1	19	95	685	C16
51	SC44:OVI	3	19	95	685	C16
1	Y1:OVI	1	19	95	685	C16
50	SC43:OVI	1	19	95	1192	C16
7	D1:OVI	1	19	95	1192	C16
49	SC42:OVI	2	19	95	1465	C16
48	SC41:OVI	14	19	95	1470	C16
47	SC40:OVI	4	19	95	1620	C16
46	SC39:OVI	2	19	95	1700	C16
5	A4:SIVUSEI	2	42	77	3480	D24
45	SC38:ETUSEINÄTAK	2	42	135	520	C50
44	SC37:ETUSEINÄ	2	42	135	865	C50
43	SC36:ETUSEINÄ	2	42	135	882	C50
42	SC35:ETUSEINÄTAK	2	42	135	885	C50
41	SC34:ETUSEINÄ	2	42	135	899	C50
40	SC33:ETUSEINÄ	2	42	135	916	C50
39	SC32:ETUSEINÄ	2	42	135	933	C50
38	SC31:ETUSEINÄ	2	42	135	950	C50
37	SC30:ETUSEINÄ	2	42	135	967	C50
36	SC29:ETUSEINÄ	2	42	135	984	C50
35	SC28:ETUSEINÄ	2	42	135	1001	C50
34	SC27:ETUSEINÄ	2	42	135	1018	C50
33	SC26:ETUSEINÄ	2	42	135	1035	C50
32	SC25:ETUSEINÄ	2	42	135	1052	C50
31	SC24:ETUSEINÄTAK	2	42	135	1352	C50
30	SC23:ETUSEINÄTAK	2	42	135	1820	C50
29	SC22:ETUSEINÄTAK	2	42	135	2288	C50
28	SC21:ETUSEINÄTAK	2	42	135	2755	C50
4	A3:ETUSEINÄTAKAS	2	42	135	3214	C50
27	SC20:ETUSEINÄTAK	2	42	135	3223	C50
26	SC19:TAKASEI	1	42	135	3248	C50
25	SC18:TAKASEI	1	42	135	3282	C50
24	SC17:TAKASEI	1	42	135	3316	C50

Pakkauslista asti 7.9.2016 8:08

ju10

Yksikkö: mm

23	SC16:TAKASEI	1	42	135	3350	C50
22	SC15:TAKASEI	1	42	135	3384	C50
21	SC14:TAKASEI	1	42	135	3418	C50
20	SC13:TAKASEI	1	42	135	3452	C50
19	SC12:TAKASEI	1	42	135	3486	C50
18	SC11:TAKASEI	1	42	135	3520	C50
17	SC10:TAKASEI	1	42	135	3554	C50
16	SC9:TAKASEI	1	42	135	3588	C50
15	SC8:TAKASEI	1	42	135	3622	C50
14	SC7:ETUSEINÄTAKA	2	42	135	3622	C50
13	SC6:SIVUSEI	24	42	145	3480	D18
12	SC5:SIVUSEI	14	42	145	4180	D18
3	A2:HARJA	1	42	145	4180	D18
11	SC4:ETUSEINÄTAKA	4	42	148	2650	C14
10	SC3:SIVUSEI	2	42	148	4180	C14
2	A1:KARMI	1	45	55	1505	C22
9	SC2:KARMI	1	45	55	1505	C22
8	SC1:KARMI	2	45	55	1550	C22

juoksumetri:

kuutiometri:

juoksumetri Katkaisu:

juoksumetri Höyläys:

Höyläyspinta: 0

Pisin rak.osa:

Paino: 0,716 t

Lkm rak.osia: 136

Lkm asemia:



# ETUSEINÄ

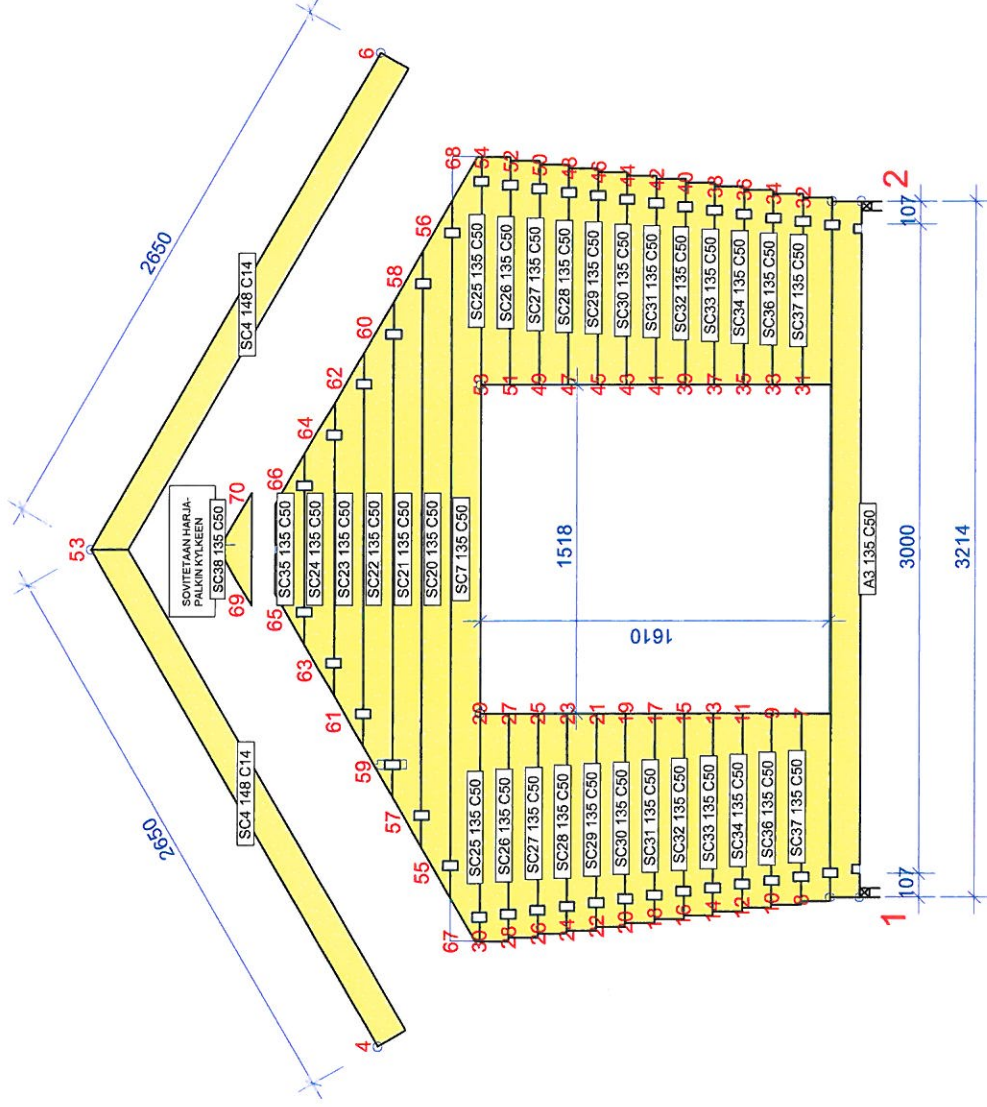

SOVITETTAAAN HARJAN PALKIN KYLKEEN

# TAKASEINÄ

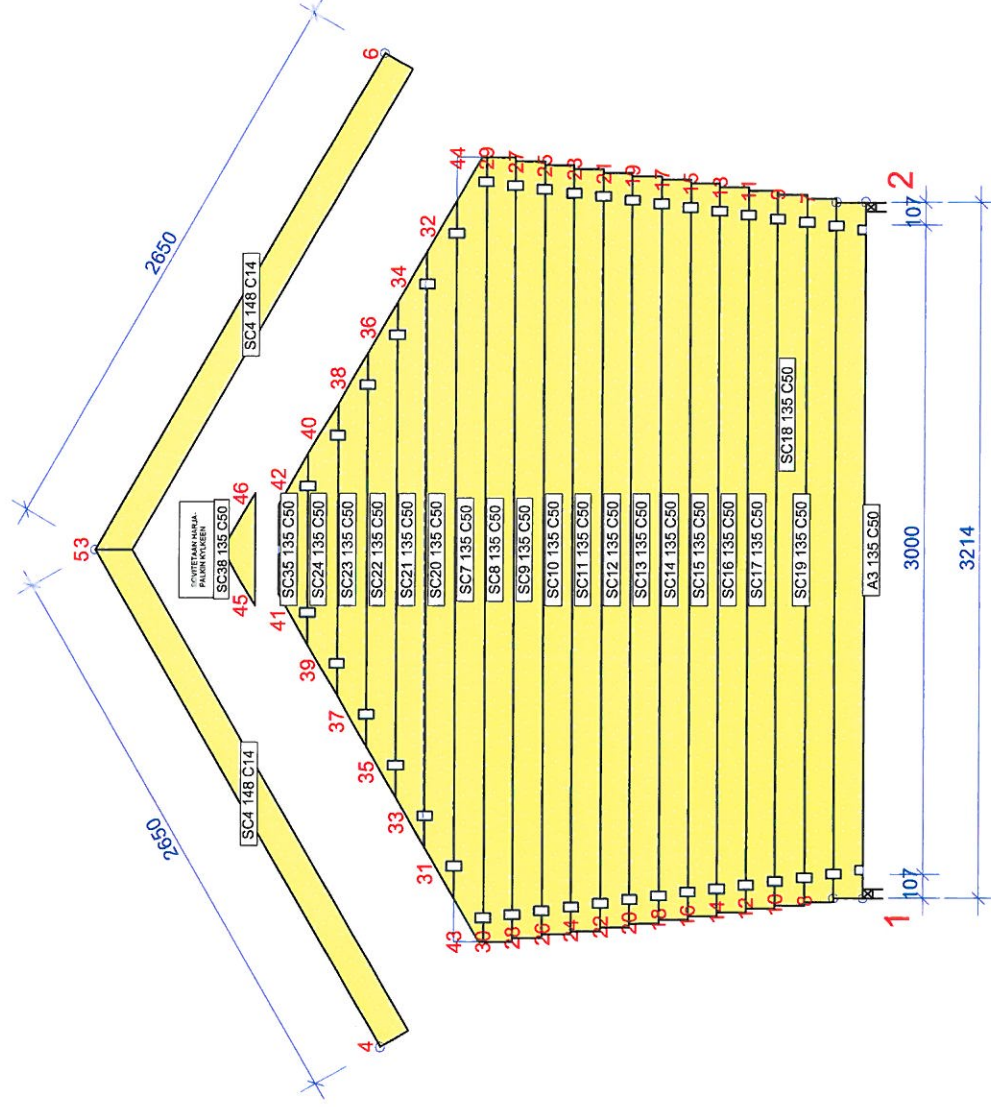

TYÖNÖ.  
JU10

20160824 - 12.23  
VERSIO: 2016\_SRL

KOODITYYPPIVIITE PIIRUSTUSNO. | JU10

PIIR./SUUNN. EE

YHDISTELMÄPIIRUSTUS  
Sivu 1(1)

LEVYJEN SIJOITUS: +/- 7 mm

TAKASEI

## SIVUSEINÄ JA VIERTEET

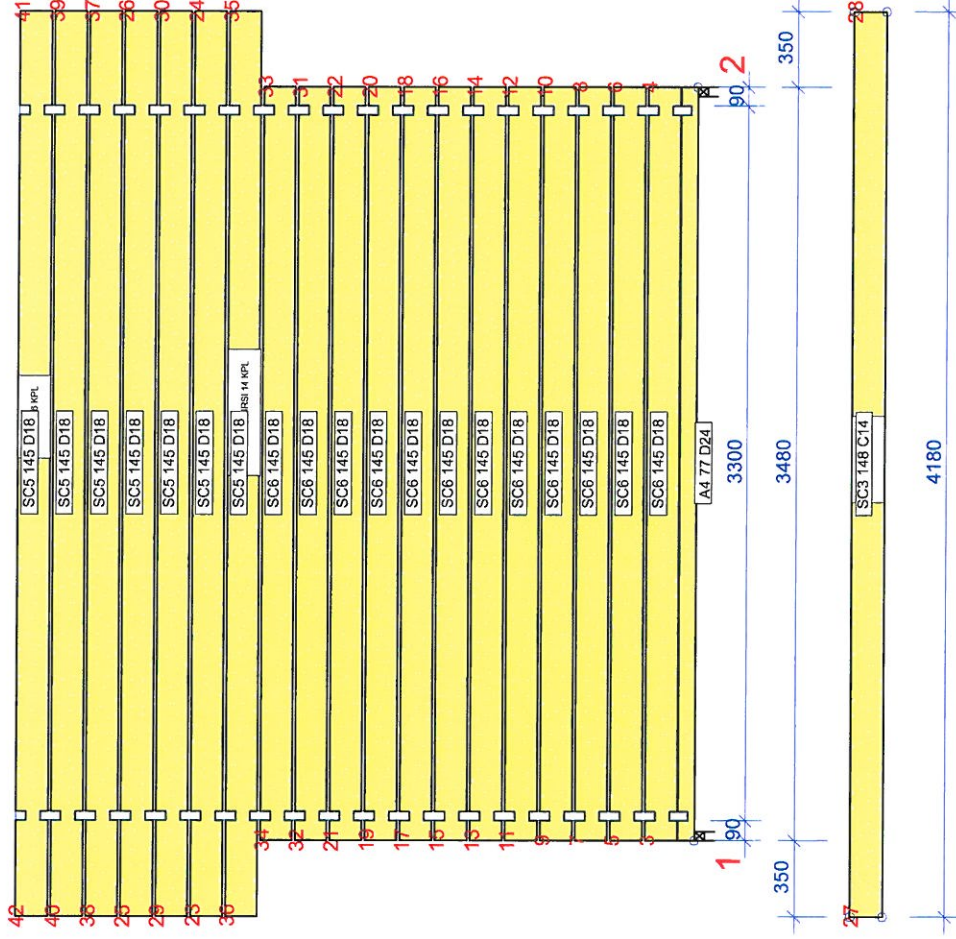
TYÖNO,  
JU1020160824  
20160824 - 12.24  
VERSIO: 2016\_SRI

KOODI TYYPPIVIITE PIIRUSTUSNO.

JU10

PIIR./SUUNN. EE

YHDISTELMÄPIIRUSTUS  
Sivu 1(1)

HARJAHIRSI

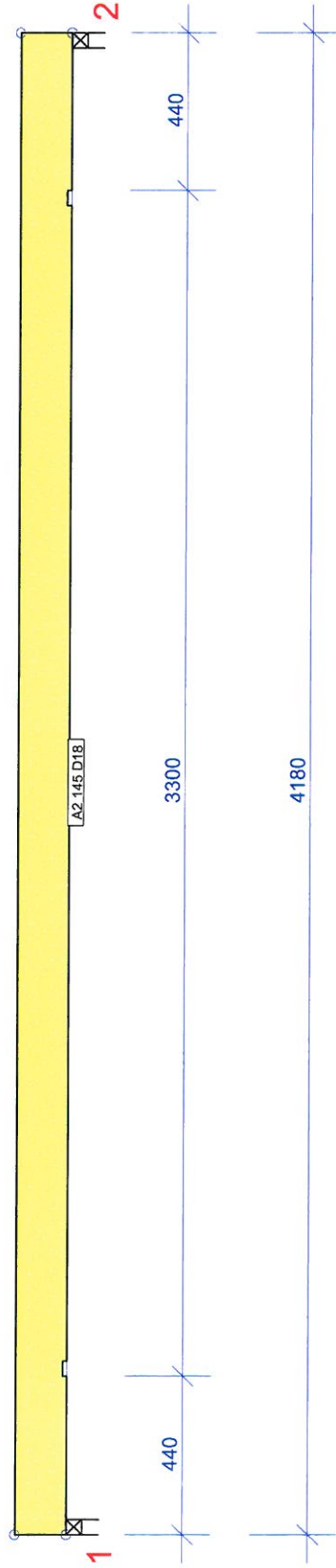

TYÖNO.  
JU10

20160824  
20160824 - 12.06  
VERSIO: 2016\_SRI

KOODI:TYYPPIVIITE

PIIRUSTUSNO.

JU10

PIIR./SUUNN. EE

YHDISTELMÄPIIRUSTUS

Sivu 1(1)

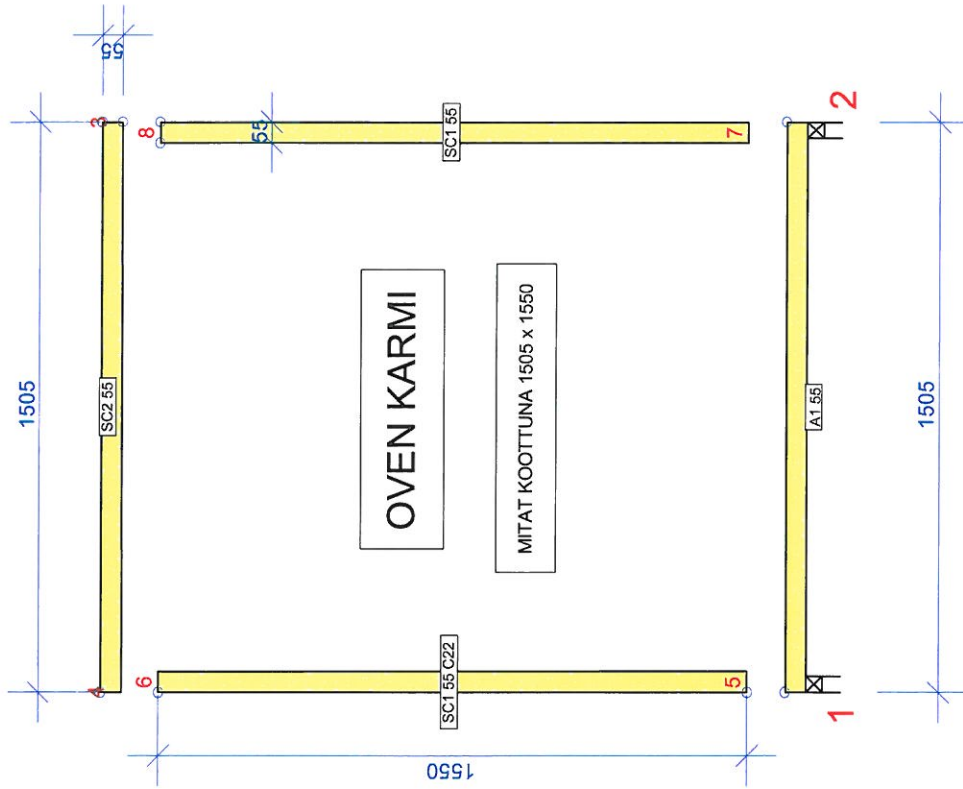



OVILEHDEN TUKILAUDAT

OVILEHDET

KIINNIPITOLAUDAT

