

# Asennusohje

Tuote 8893

Kasvihuone

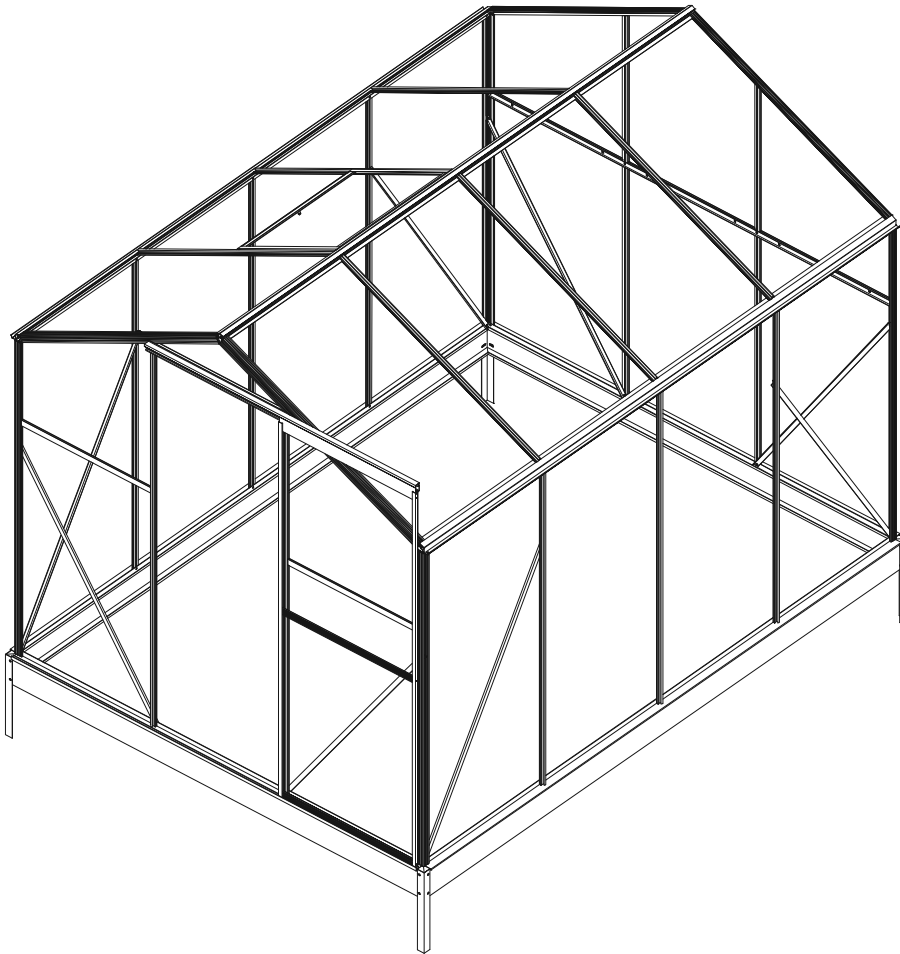

## LUE HUOLELLISESTI ENNEN KOKOAMISTA

Varmista, että kaikki osat löytyvät pahvipakkauksesta. Suorita kokoaminen tarkasti ohjeiden mukaisessa järjestyksessä. Säilytä nämä ohjeet varmassa paikassa tulevaa tarvetta varten

## Tärkeää

Lue ohjeet huolellisesti ennen kasvihuoneen kokoamista.  
Varmista, että kaikki osat löytyvät pahvipakkauksesta.  
Suorita kokoaminen tarkasti ohjeiden mukaisessa järjestyksessä.  
Säilytä nämä ohjeet varmassa paikassa tulevaa tarvetta varten

## Turvallisuusohjeet

**Lue ohjeet huolellisesti:** Ennen kokoamista lue kokoamisohjeet kokonaan läpi. Ymmärrä jokainen vaihe ennen toimintaan ryhtymistä.

**Käytä suojavarusteita:** Käytä käsineitä suojatakseen kätesi teräviltä reunoilta ja pinnalta.

**Tarkista pakkauslista:** Varmista, että kaikki osat ovat paketissa ja ehjiä ennen kokoamisen aloittamista. Tarkasta, että työkalut ovat kunnossa ja tarkoituksenmukaisia.

**Valitse sopiva sijoituspaikka:** Varmista, että kokoamisalue on tasainen ja riittävän suuri. Alueen tulee olla puhdas ja vapaa liikkuvista esteistä. Älä kokoa kasvihuonetta puiden läheisyyteen, äläkä talon lappeen viereen, jossa vaarana on katolta putoava lumikuorma.

**Kerää tarvittavat työkalut:** Valmistele kaikki tarvittavat työkalut ja tarvikkeet ennen kokoamisen aloittamista. Tarvitset kuusiokoloavaimen, lenkkiavaimen, ristipää ruuvimeisselin, porakoneen, vesivaaka, tikkaat, mittanauha ja ulkokäyttöön soveltuva silikonimassa. Älä käytä väärää työkalua, se voi johtaa vahinkoihin tai tuotteiden vahingoittumiseen.

**Kokoaminen 2-3 henkilön kanssa:** Jos mahdollista, kokoa kasvihuone yhdessä toisen henkilön kanssa. Tämä helpottaa suurten osien käsittelyä ja vähentää loukkaantumisen riskiä.

Varo teräviä reunoja: Osissa voi olla teräviä reunoja, joten käsittele niitä varovaisesti ja käytä suojakäsineitä.

**Seuraa ohjeita:** Älä jätä ohjeistuksia huomioimatta kokoamisprosessissa, vaikka tuntuisi, että tiedät mitä olet tekemässä.

**Tarkasta rakenne:** Varmista kokoamisen jälkeen, että kaikki osat on kiinnitetty kunnolla ja turvallisesti. Tarkasta, että kaikki ruuvit ja pultit ovat kireällä.  
Lasten ja lemmikkien turvallisuus: Pidä lapset ja lemmikit loitolla kokoamisalueelta, jotta he eivät altistu vaarallisille työkaluille tai osille.

**Sääolosuhteet:** Älä kokoa kasvihuonetta huonossa säässä, kuten kovassa tuulella tai ukkosmyrskyssä, jotka voivat aiheuttaa osien hallitsemattoman liikkumisen tai sähköiskun vaaran.

**Ensiapuvälineet saatavilla:** Pidä ensiapuvälineet lähellä sattuman varalta.

A

Vaiheet. Noudata aakkosjärjestyksessä annettuja ohjeita, ensin vaihe A, sitten vaihe B jne

F1

Osanumero. Jokaiseen osaan on merkitty sen osanumero.

## PULTTIEN ASETTAMINEN

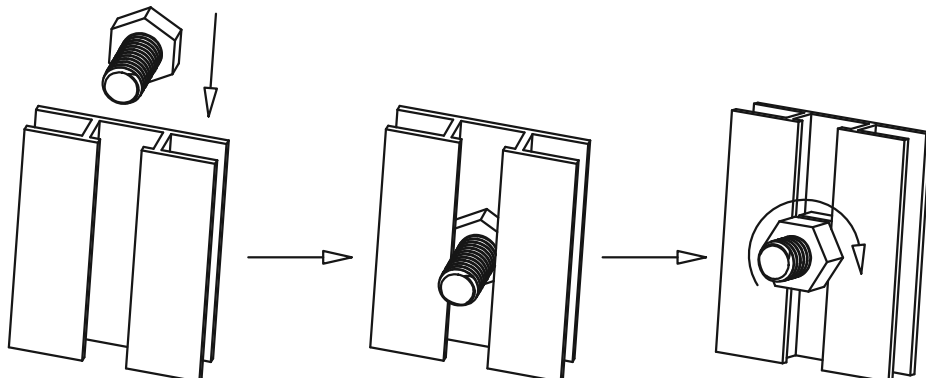

Useissa näiden ohjeiden vaiheissa edellytetään F4-pulttien asettamista alumiiniprofiilien uraan jo valmiiksi asennusta varten. Yllä olevissa kuvissa on esitetty, miten pultit asetetaan.

PULTIT JA -MUTTERIT Osanumero F4 tarkoittaa sekä pulttia että mutteria. Joissakin vaiheissa käytetään vain joko pulttia tai mutteria ja joissakin vaiheissa käytetään molempia. Tarkista jokaisen vaiheen oma osaluettelo.

## TARVITTAVAT TYÖKALUT JA TARVIKKEET (eivät sisälly)

Suojavarusteet:

1. Kypärä
2. Suojakäsineet
3. Pitkähihainen puuvillahaalari
4. Ensiapulaukku
5. Silmäsuojaimet

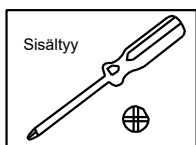

Mitta (metrijärjestelmä):

1. Nauha (5 m)
2. Kulmamitta
3. Vesivaaka

Asennustyökalut:

1. Lenkkiavain tai hylsy 8 mm (räikkäavain on paras)
2. Sähköruuvinväännin + 8 mm kuusiopulttiholkki (ehdotus)
3. Kumivasara
4. Merkintäkynä
5. Silikonia (Ulkokäyttöön soveltuvaa)
6. Puukko
7. Ristipäinen ruuvitaltta

Kokoamiseen tarvitaan vähintään kaksi henkilöä



## TÄRKEÄÄ

Lumikuorman hallinta on tärkeä osa kasvihuoneen ylläpitoa kylmässä ilmastossa, ja sen laiminlyönti voi johtaa vakaviin vaurioihin tai jopa henkilövahinkoihin.

**Rakenteen kestävyys:** Kasvihuonetta ei ole suunniteltu kestämaan lumikuormaa.

**Lumen poisto:** Poista lumi kasvihuoneen katolta säännöllisesti, erityisesti jos lunta on satanut nopeasti tai paljon. Käytä lumen poistoon pehmeää harjaa tai luutaa välttämällä katteen naarmuttamista. Voit suojata kasvihuoneen myös peitteellä, jolloin lumen puhdistus on helpompaa.

**Lumen kertyminen:** Seuraa lumisateen aikana ja sen jälkeen kasvihuoneen katon lumikuormaa. Lumen epätasainen kertyminen voi johtaa rakenteen vääristymiseen tai jopa romahdukseen. Vasta satanut lumi painaa 10–250 kiloa kuutiolta, mutta vanhan tiivistyneen lumen paino on usein huomattavasti suurempi.

**Varmistus ja tukeminen:** Varmista, että kasvihuoneen rakenne on tuettu asianmukaisesti ja että kaikki liitokset ovat kunnolla kiristettyjä.

Noudata näitä ohjeita kasvihuoneen kokoamisen aikana vähentääksesi loukkaantumisen riskiä ja varmistaaksesi turvallisen työympäristön.

## Aloitus

1. Tutustu kokoamisohjeisiin hyvin ennen aloittamista ja varmista, että sinulla on riittävästi aikaa kokoamiseen. Kokoamiseen tarvitaan 2-3 ihmistä
2. Rakenna vankka ja tasainen perustus kasvihuoneellesi esimerkiksi lankuista tai betonilaatasta.
3. Etsi paketit, jotka sisältävät päätyjen, seinien, katon ja kattoluukkujen osat.
4. Aseta kaikki osat maahan piirustuksissa esitettyyn järjestykseen ja tarkasta, että kaikki tarvittavat osat ovat mukana.
5. Etene kasauksessa tarkasti ohjeiden mukaisesti.
6. Varmista, että runko on täysin suorassa ennen kennolevyjen asentamista.
7. Kiinnitä kennolevyt ohjeiden mukaisesti. Jos kennossa on suojakalvo, irroita kalvo ja asenna kalvon puoleinen puoli ulospäin.
8. Asenna kennolevyt sään ollessa tuuletonta, jotta ne eivät vahingoitu asennuksen aikana.

## TAKUU

Tuotteen takuu on voimassa 1 vuoden ostopäivästä.































































Takuu ei kata kuluja osia eikä virheellisestä käytöstä johtuvia vaurioita.

Takuu ei ole voimassa, jos tuotetta käytetään muihin tarkoituksiin kuin sen alkuperäiseen tarkoitukseen tai jos tuotetta käytetään kaupalliseen / ammatilliseen tai vuokrauskäyttöön.







Takuu ei kata luonnonolosuhteista aiheutuvia vahinkoja eikä vaurioita, jotka johtuvat virheellisestä säilytyksestä.

Takuuasioissa ota yhteys jälleenmyyjään.

## OSALUETTELO

Osanro	Osa	Lkm	Osanro	Osa	Lkm	Osanro	Osa	Lkm
D1		1	4L+4R		2+2	P1		2
D2		1	5		1	P2		1
D3		2	6		1	P3		4
D4		1	7		4	P4L		2
F1		8	8L+8R		2+2	P4R		2
Osanro	Osa	Lkm	9		2	P5		1
W1		1	10L		1	P6		1
W2		2	10R		1	P7		1
W3		1	12		5	P8		8
W4		1	13		1	P9		7
S8		1	14		1	P10		1
S9		1	15		1	Osanro	Osa	Lkm
F2		4	16		4	F4		126
F8		1	17L+17R		1+1	F6		2
F9		1	18		1	Osanro	Osa	Lkm
Osanro	Osa	Lkm	19		6	F5		40
S5		2	20		6	B8		1
S6L		2	22		4	B9		2
S6R		2	23		4	B10		2
S7		2	25L+25R		2+2			
Osanro	Osa	Lkm	B3		6			
1		2	B4		4			
2L+2R		2+2	B5		4			
3		4	B6		2			
B11		2	B7		1			
F3		32						
B2		18						

## Kokoa sokkeli ensin.

Osanro	Osa	Lkm
1		2
2L		2
2R		2
3		4
B11		2
F3		32

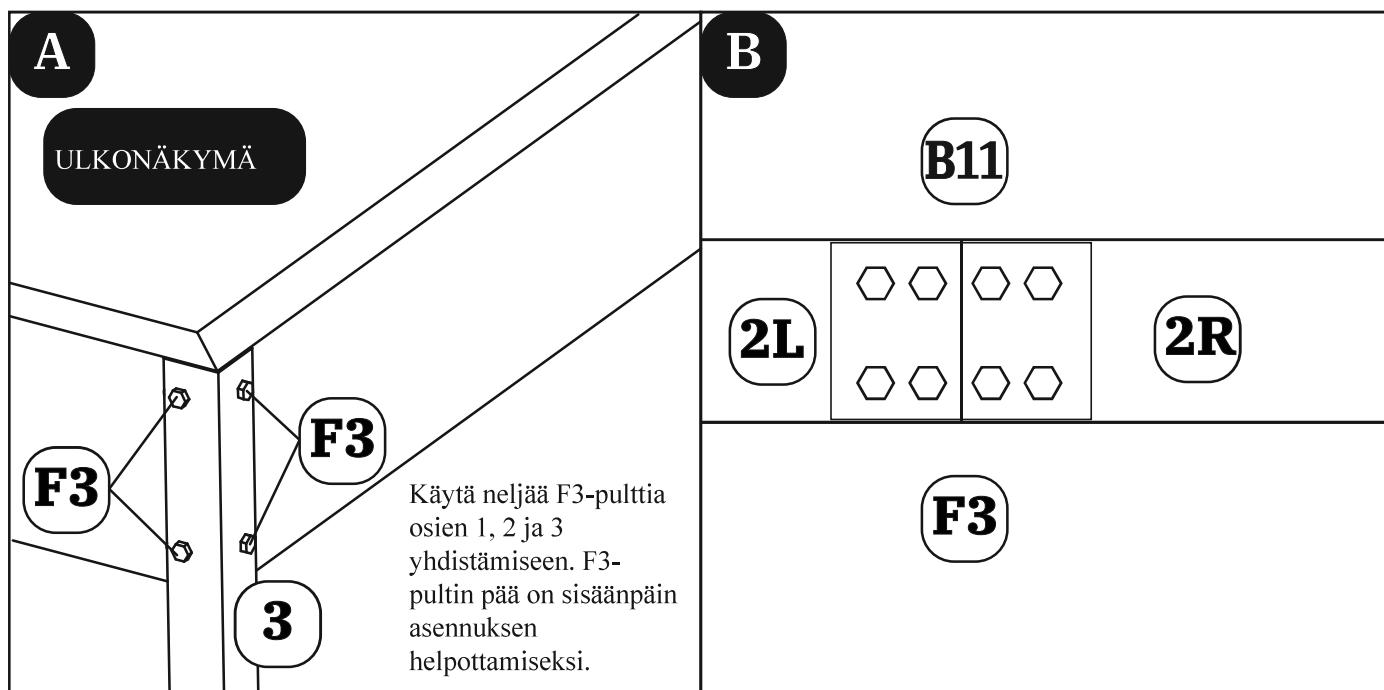
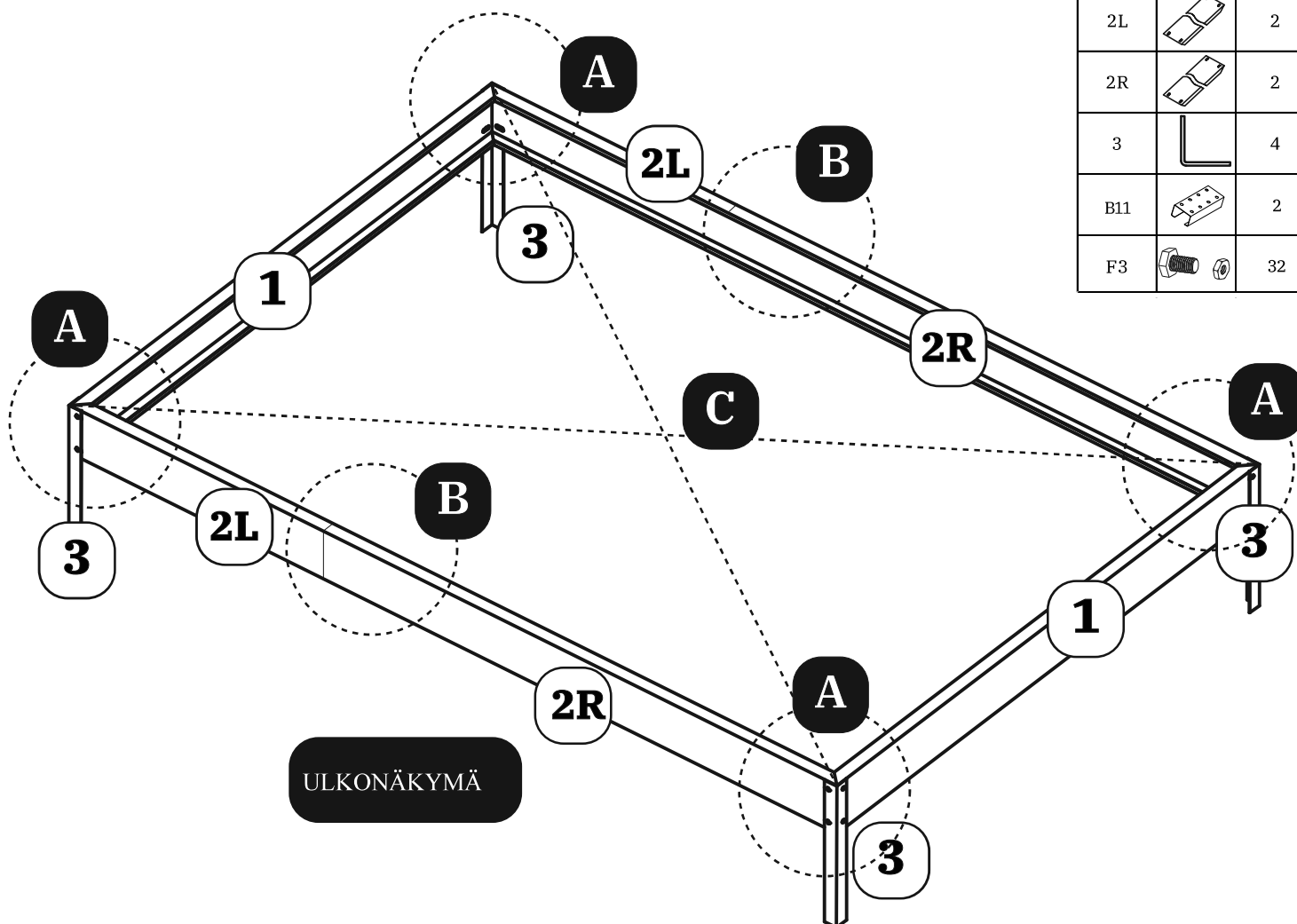

**C**





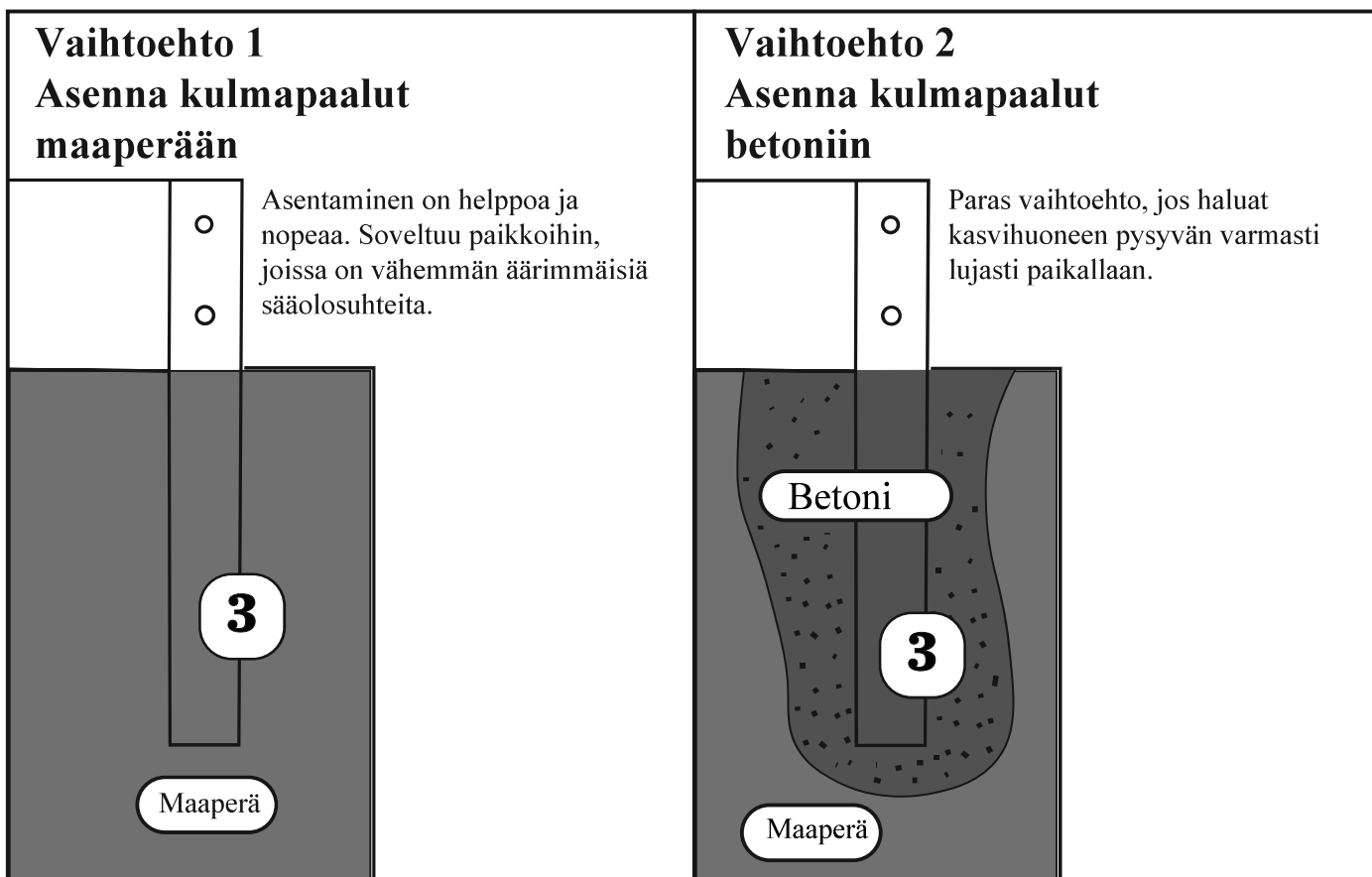

Vie täysin koottu sokkeli kasvihuoneelle valittuun paikkaan ja kiinnitä alusta maahan. **VINKKI:** mittaa sokkelin ristimita kulmista kulmiin varmistaaksesi, että pohja on neliön muotoinen. Varmista että asennuspaikka on tasainen.

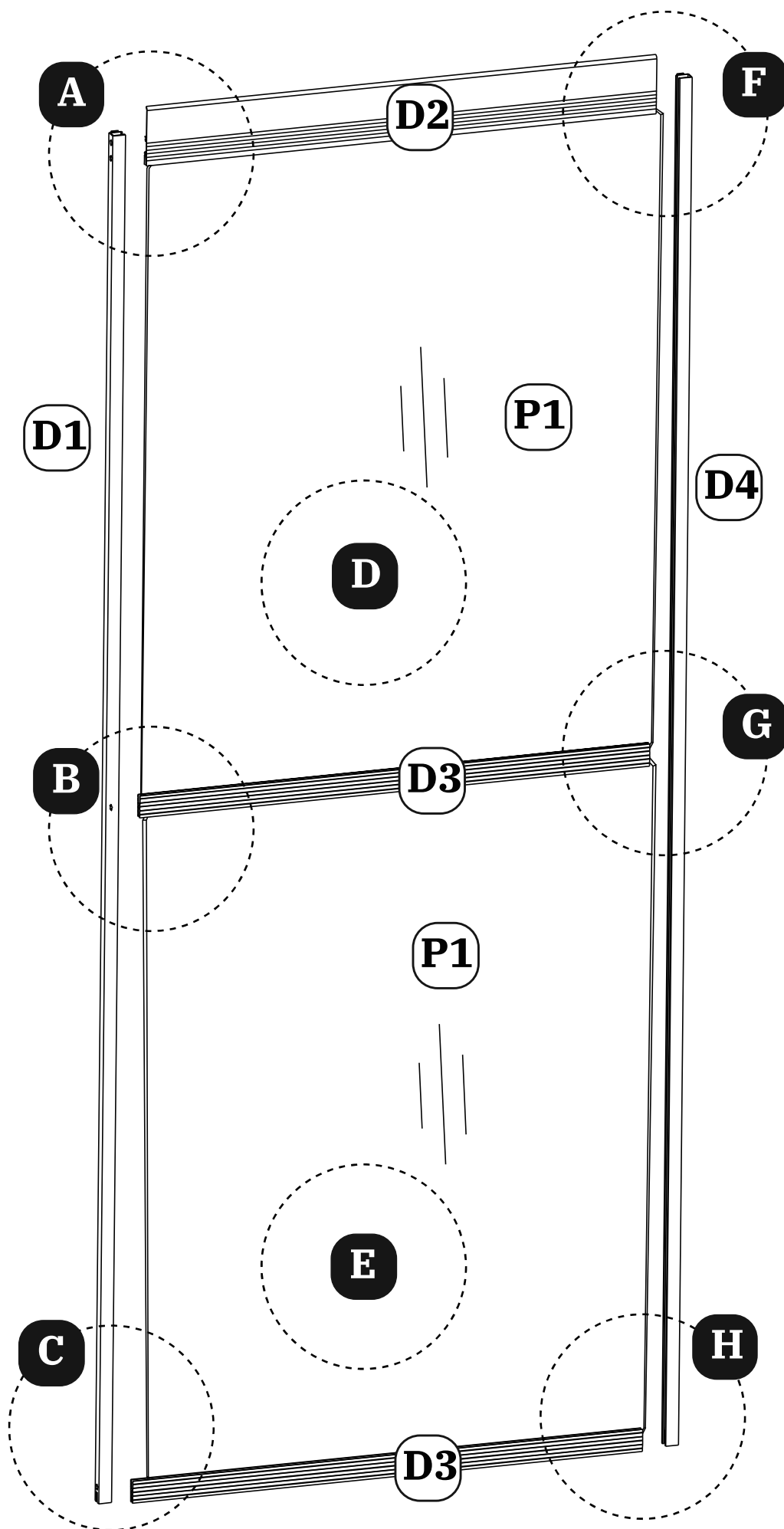
## Kaksi vaihtoehtoa sokkelin asentamiseen



# I.Oven kokoaminen



Osanro	Osa	Lkm
D1		1
D2		1
D3		2
D4		1
F1		8
P1		2

ulkopuoli

# 1. Oven kokoaminen

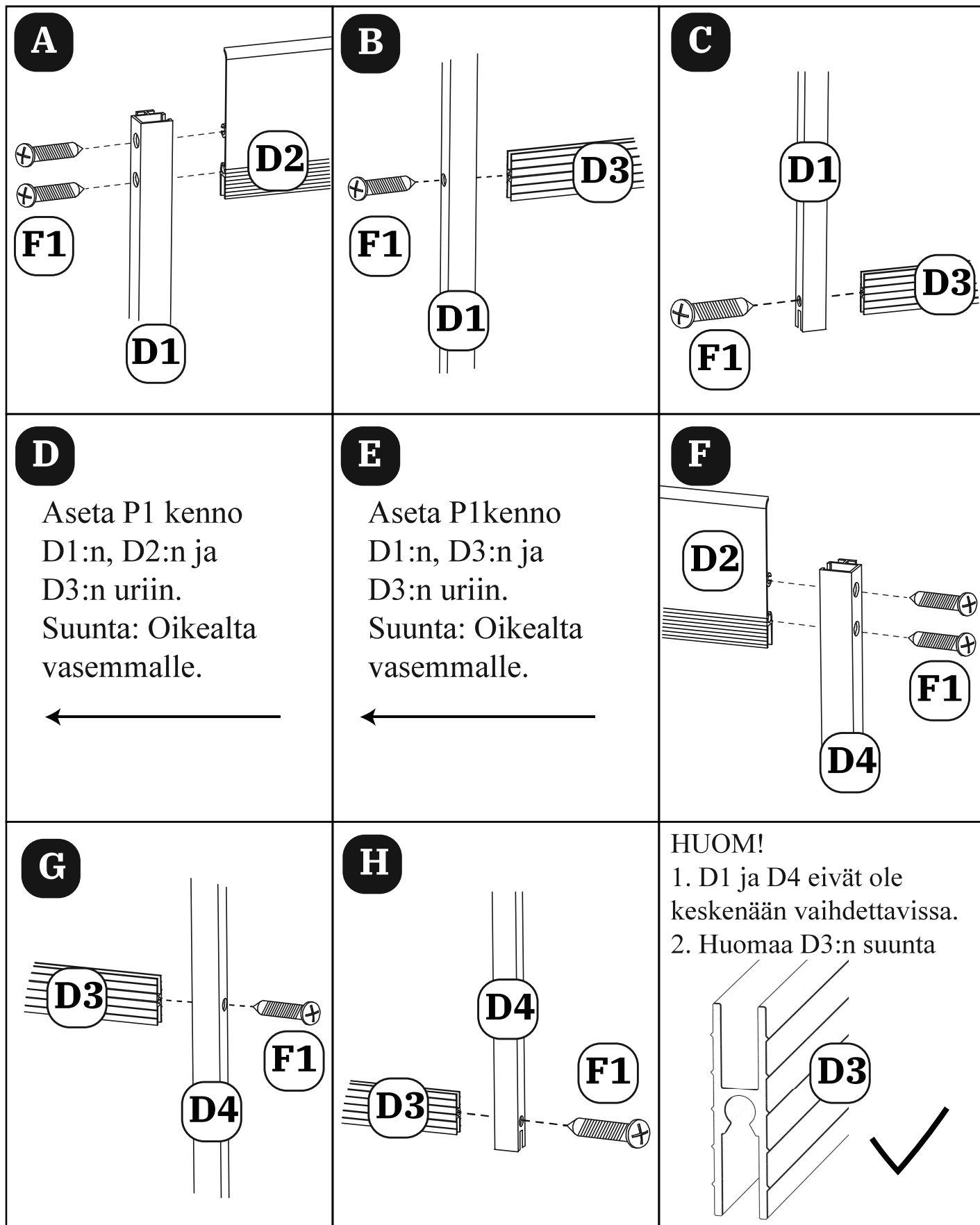

## 2. Katon tuuletusikkunan kokoaminen

Osanro	Osa	Lkm
W1		1
W2		2
W3		1
W4		1
S8		1
S9		1
F2		4
F8		1
F9		1
P2		1

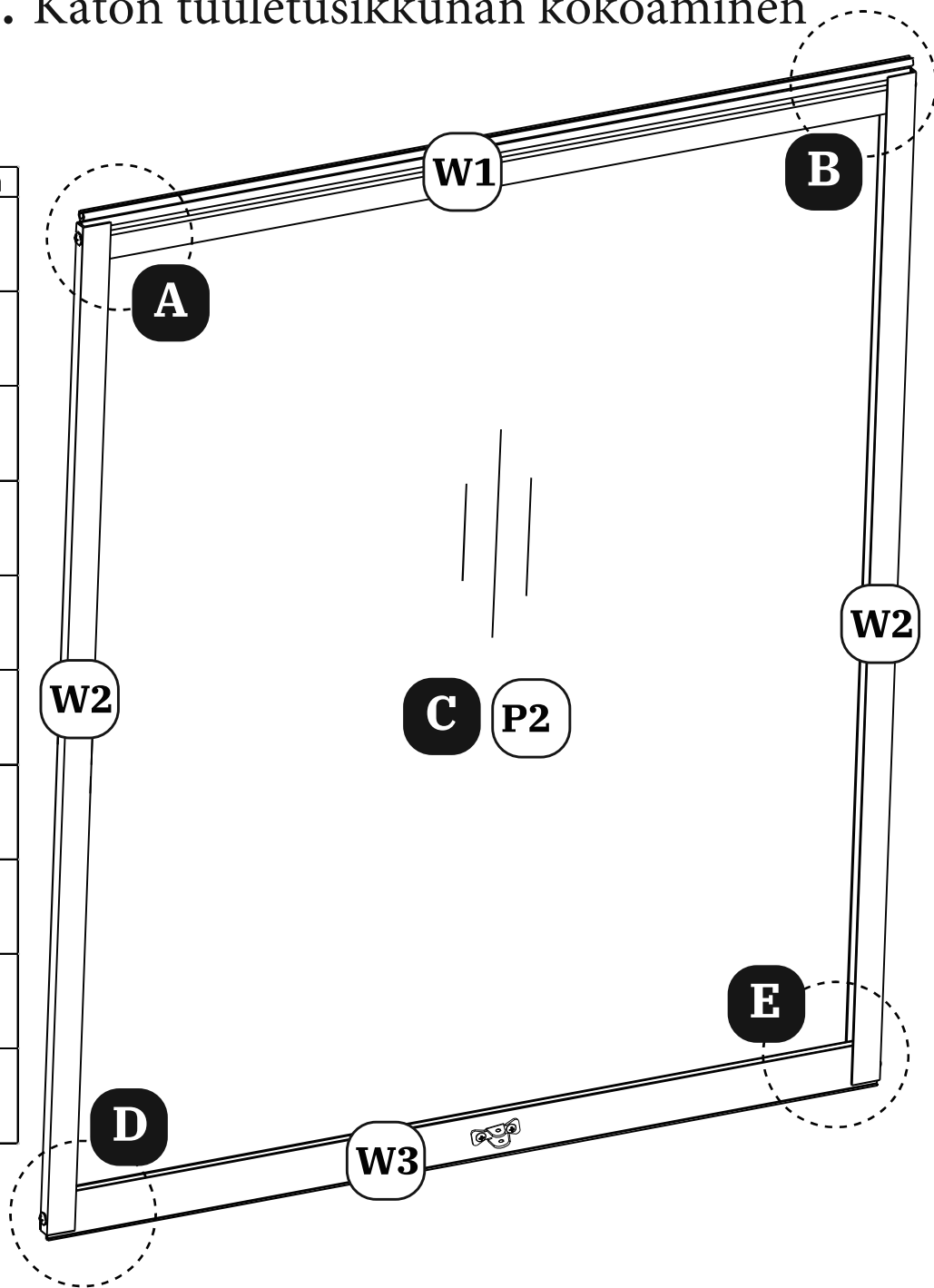

Sisäpuoli

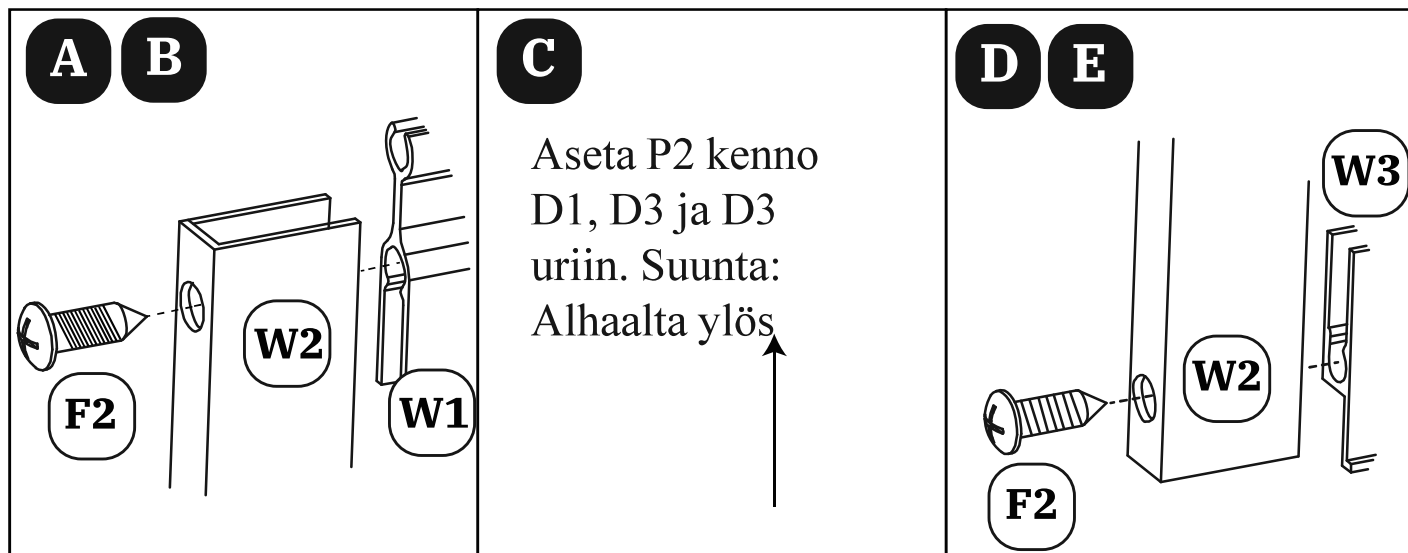

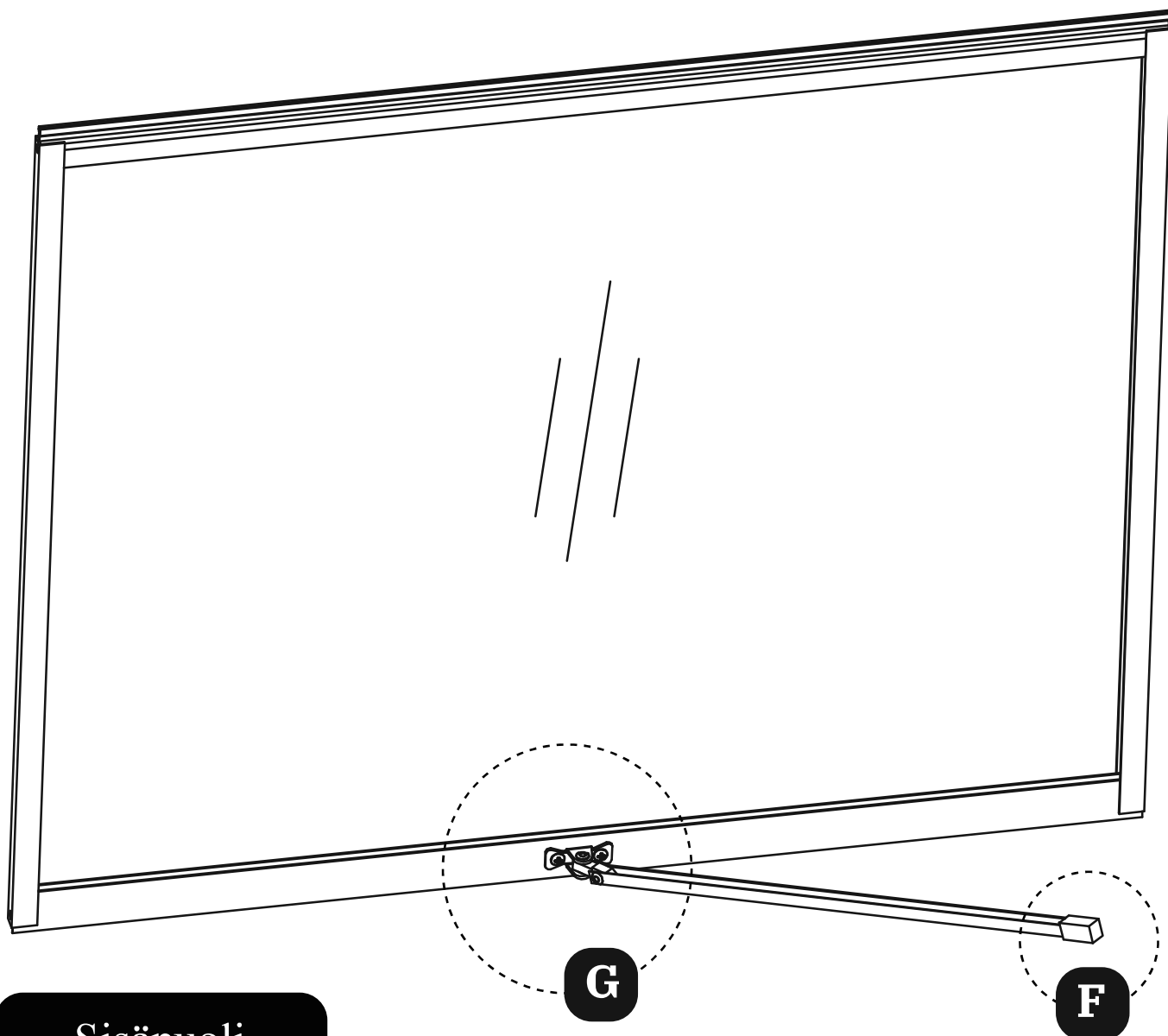

Sisäpuoli

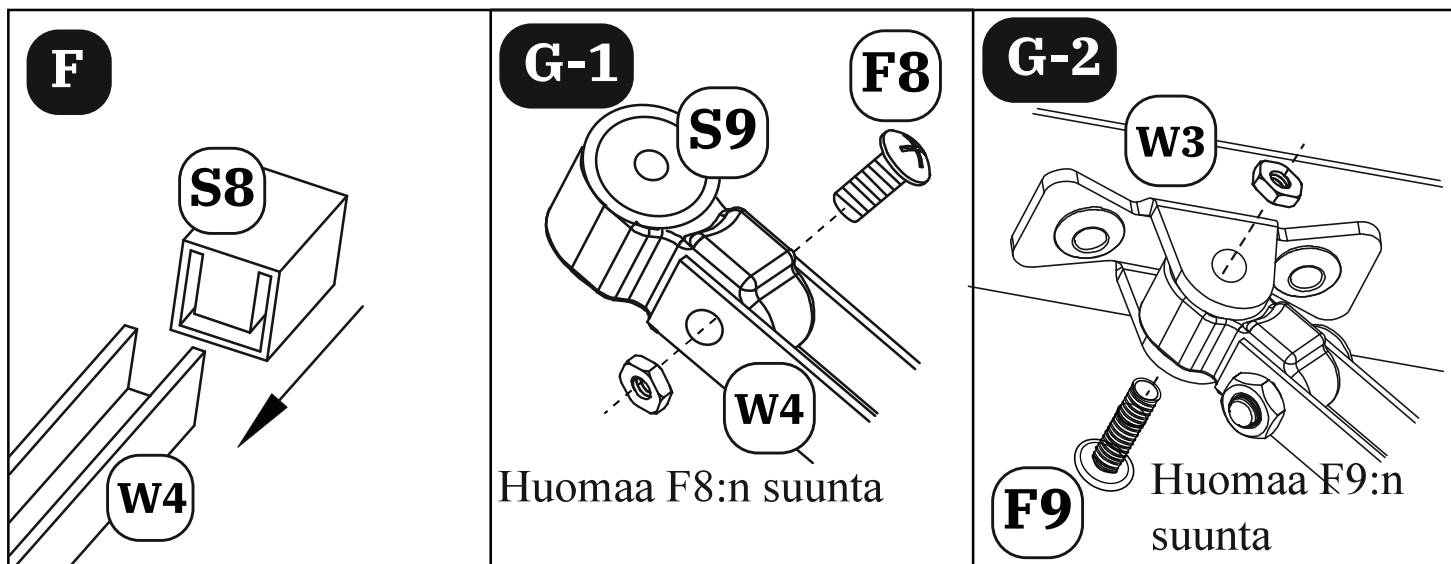

### 3. Päärungon kokoaminen

Osanro	Osa	Lkm
4L		2
4R		2
5		1
6		1
8L		2
8R		2
17L		1
17R		1
F4		48
F5		40
B8		1
B9		2
B10		2

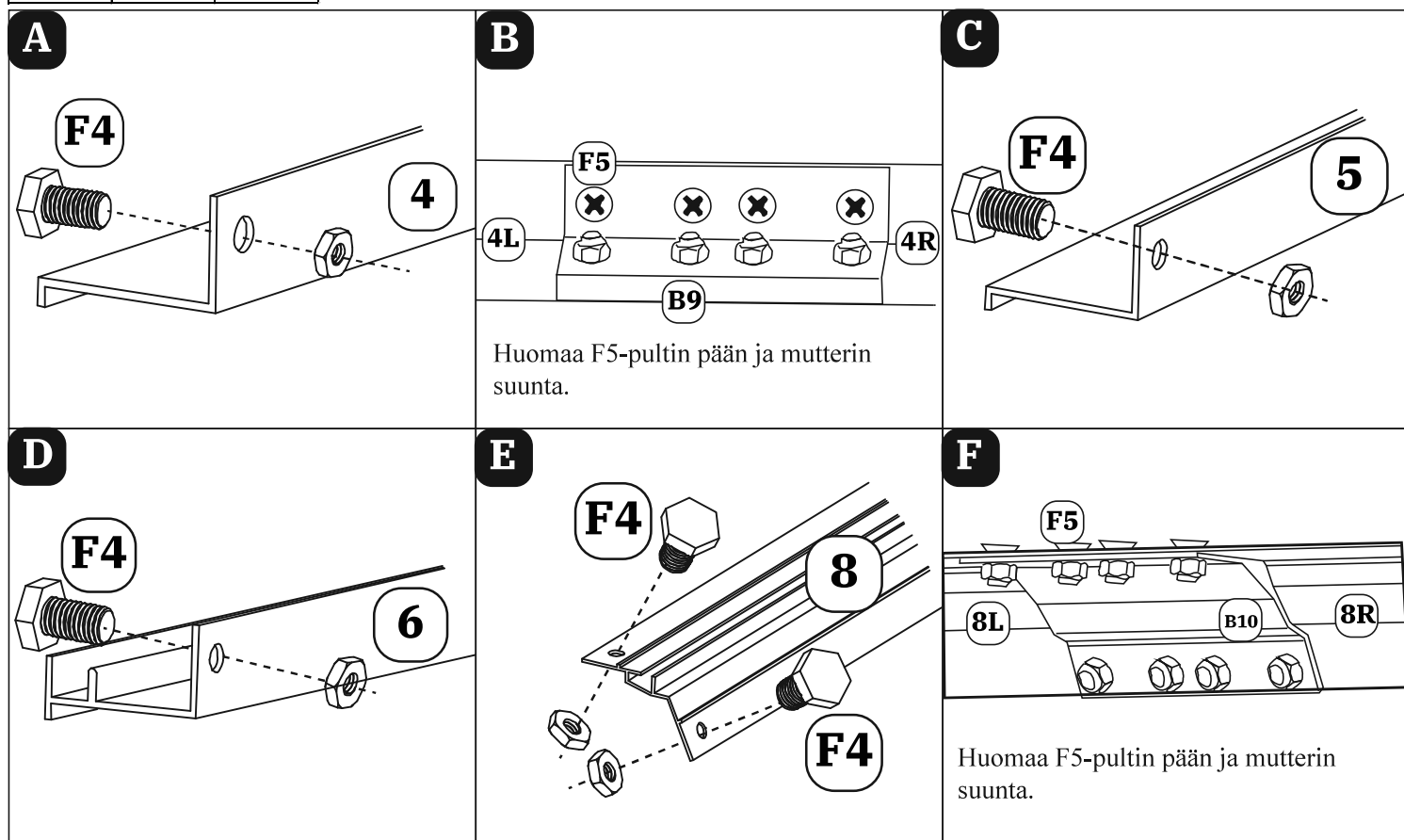
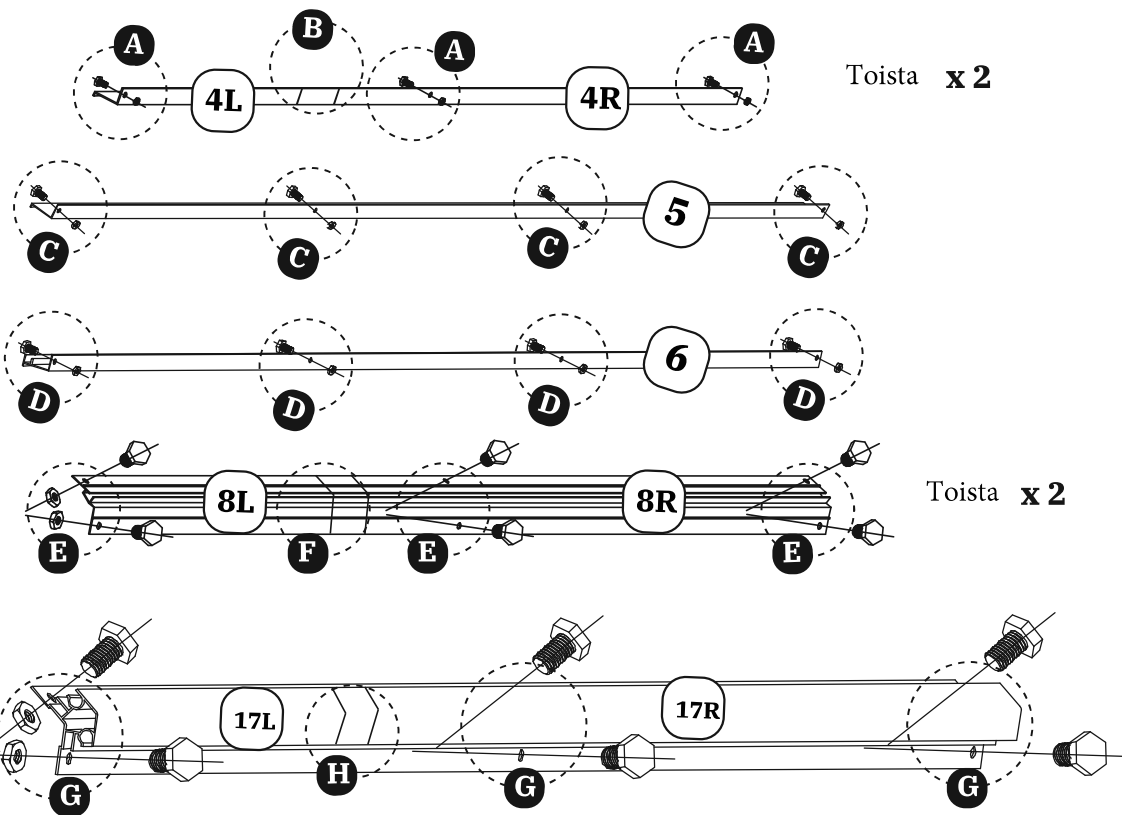

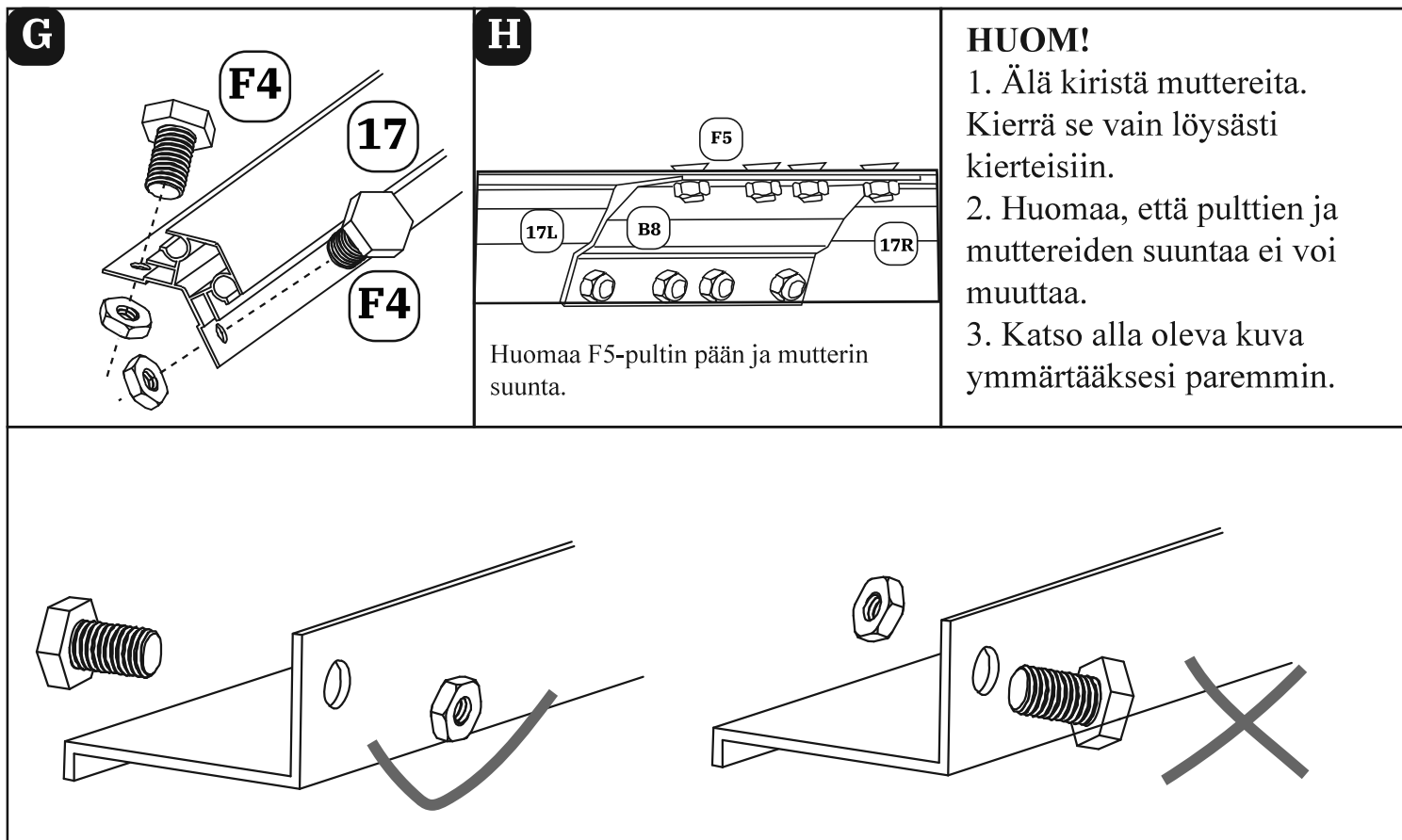

**HUOM!**

Selkeyden vuoksi kuvien suhteet ovat suuremmat vaiheiden 3–6 toisessa osassa esitetyt etu- ja takaseinät on vääristynyt ja näyttävät siten laajemmilta kuin sivuseinät.

Todellisuudessa sivuseinät ovat laajempia.

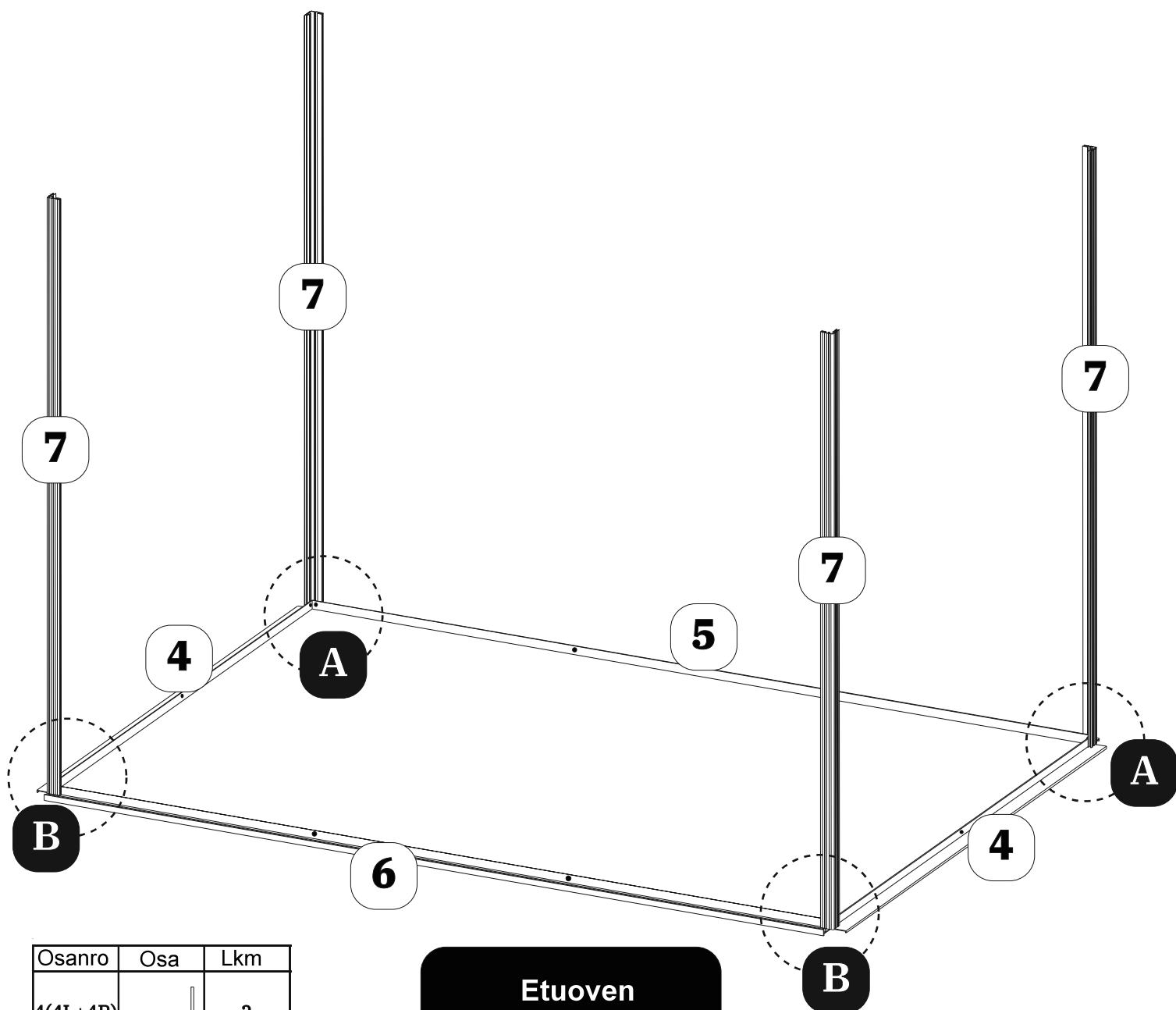

Osanro	Osa	Lkm
4(4L+4R)		2
5		1
6		1
7		4
10L		1
10R		1
F4		16

**Etuoven  
ulkopuoli**

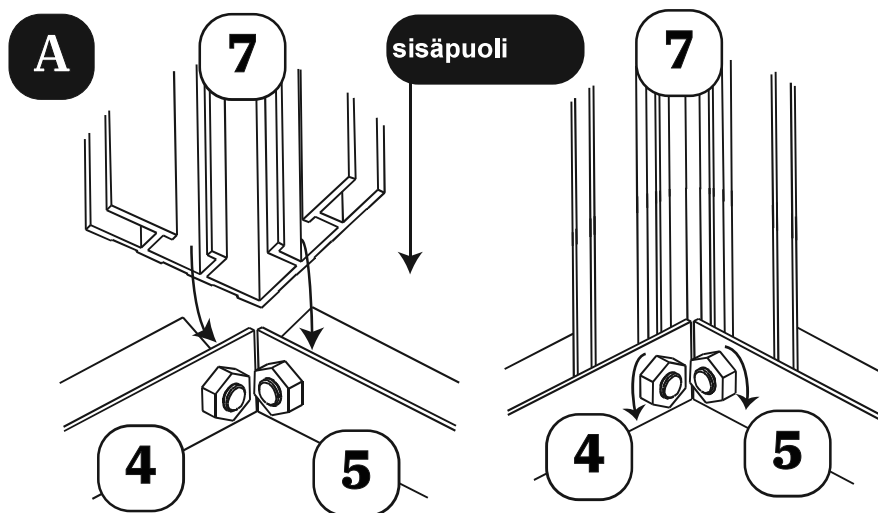

Toista kaksi kertaa

**HUOM!** 1. Sisäpuolella mutterit. 2.  
Kiinnitä nämä kaksi mutteria.

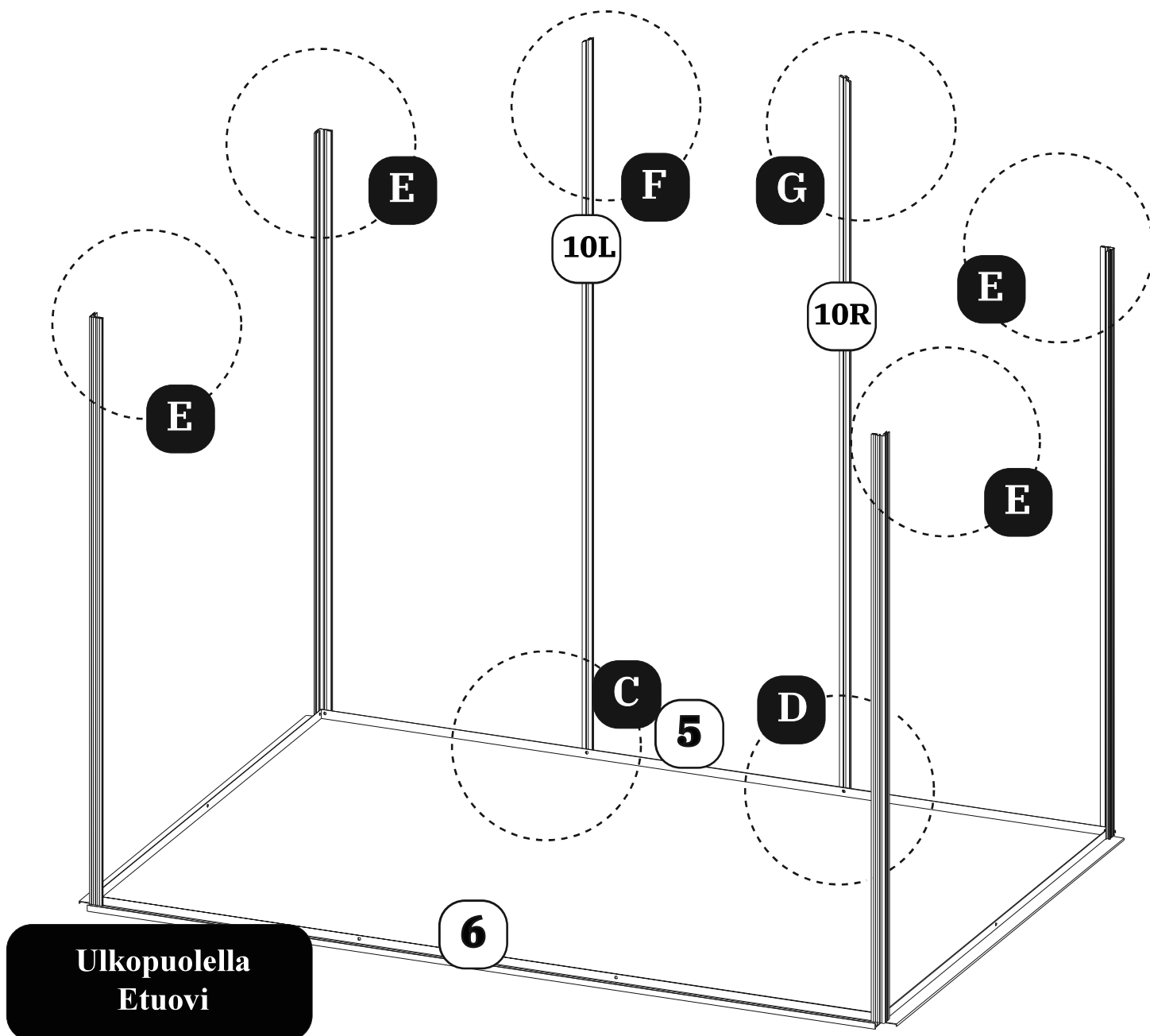
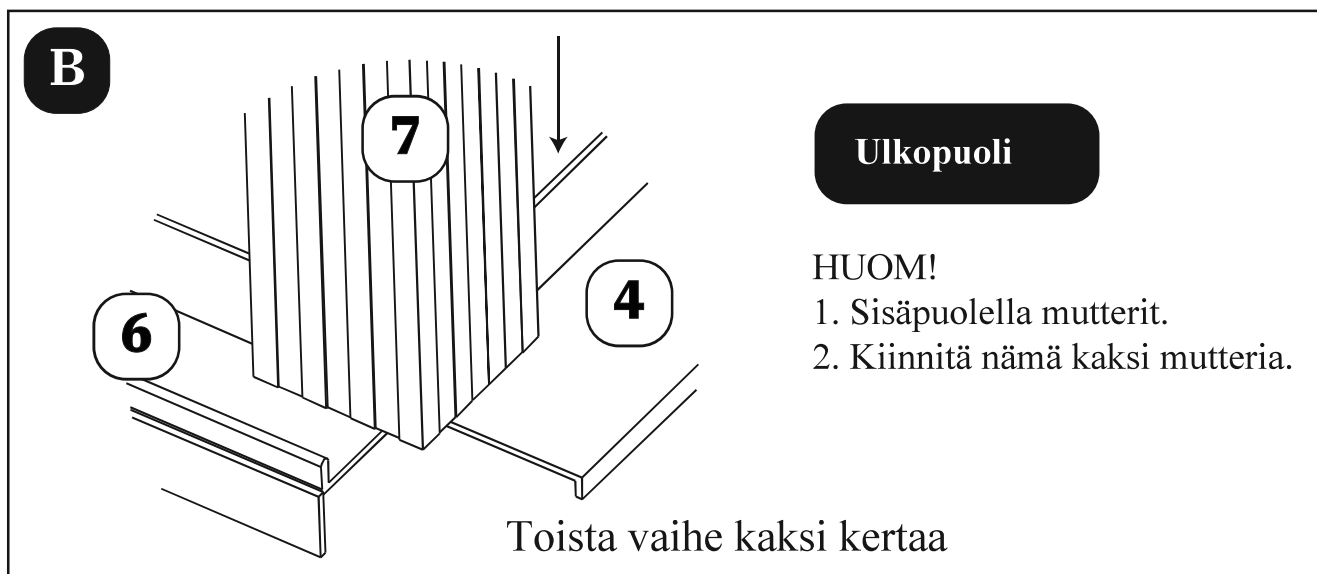

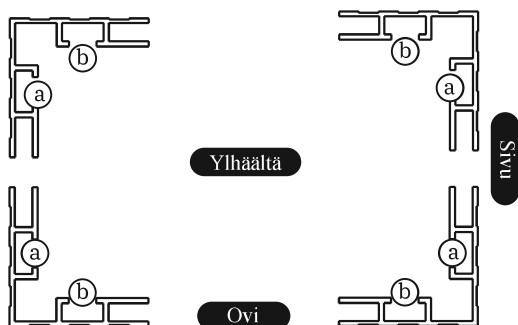
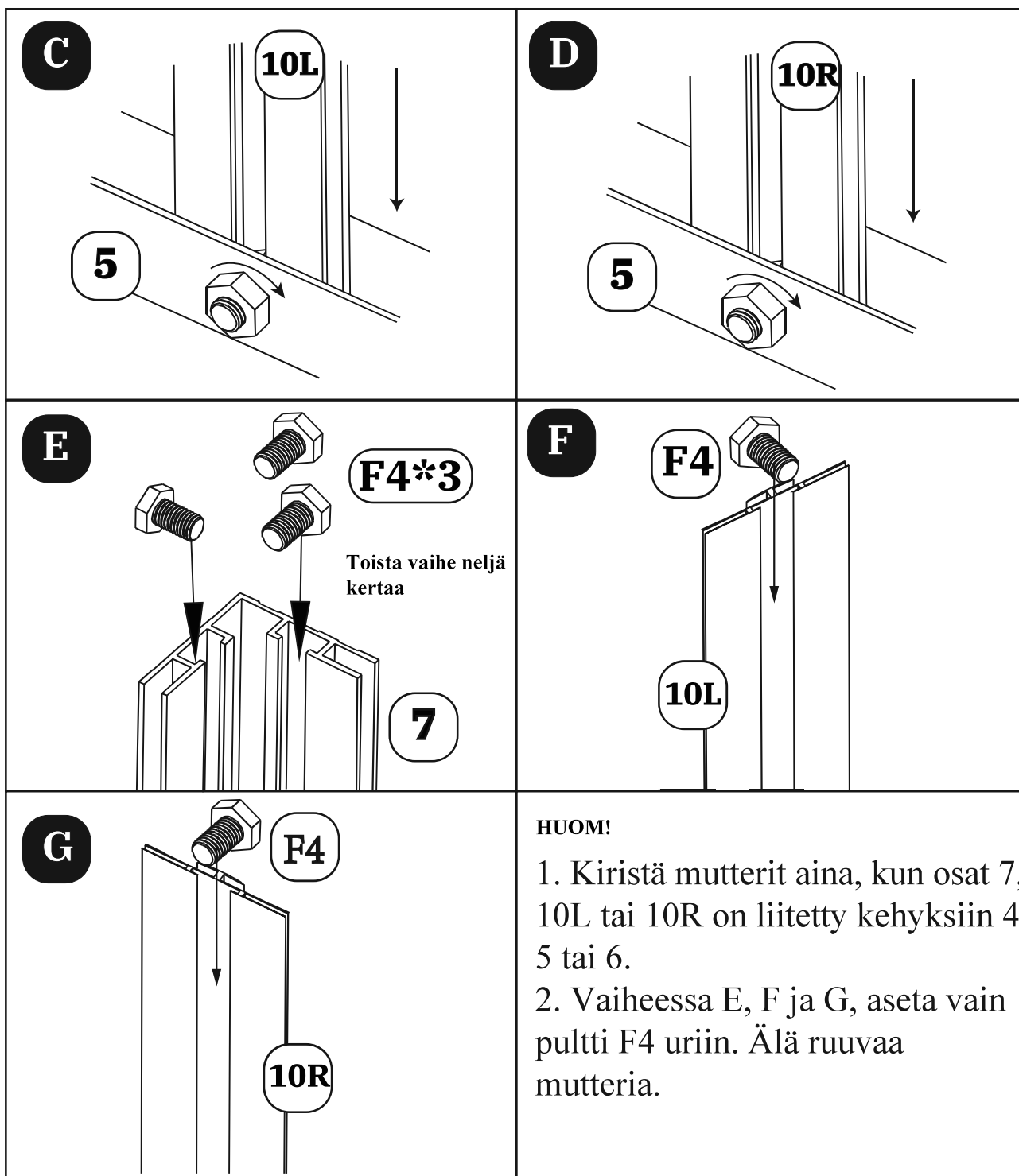

3. Huomaa vaiheesta E, että jokaisessa 7:ssä on kaksi uraa, joihin F4-pultit asetetaan. Kasvihuoneen kumpaankin sivuseinään päin oleva ura on ura A ja joko ovea tai takaseinää kohti oleva ura B. Aseta vaiheessa E 2 pulttia F4 jokaiseen uraan ja yksi pultti F4 kuhunkin uraan A.

## 4. Taustaseinän kokoaminen

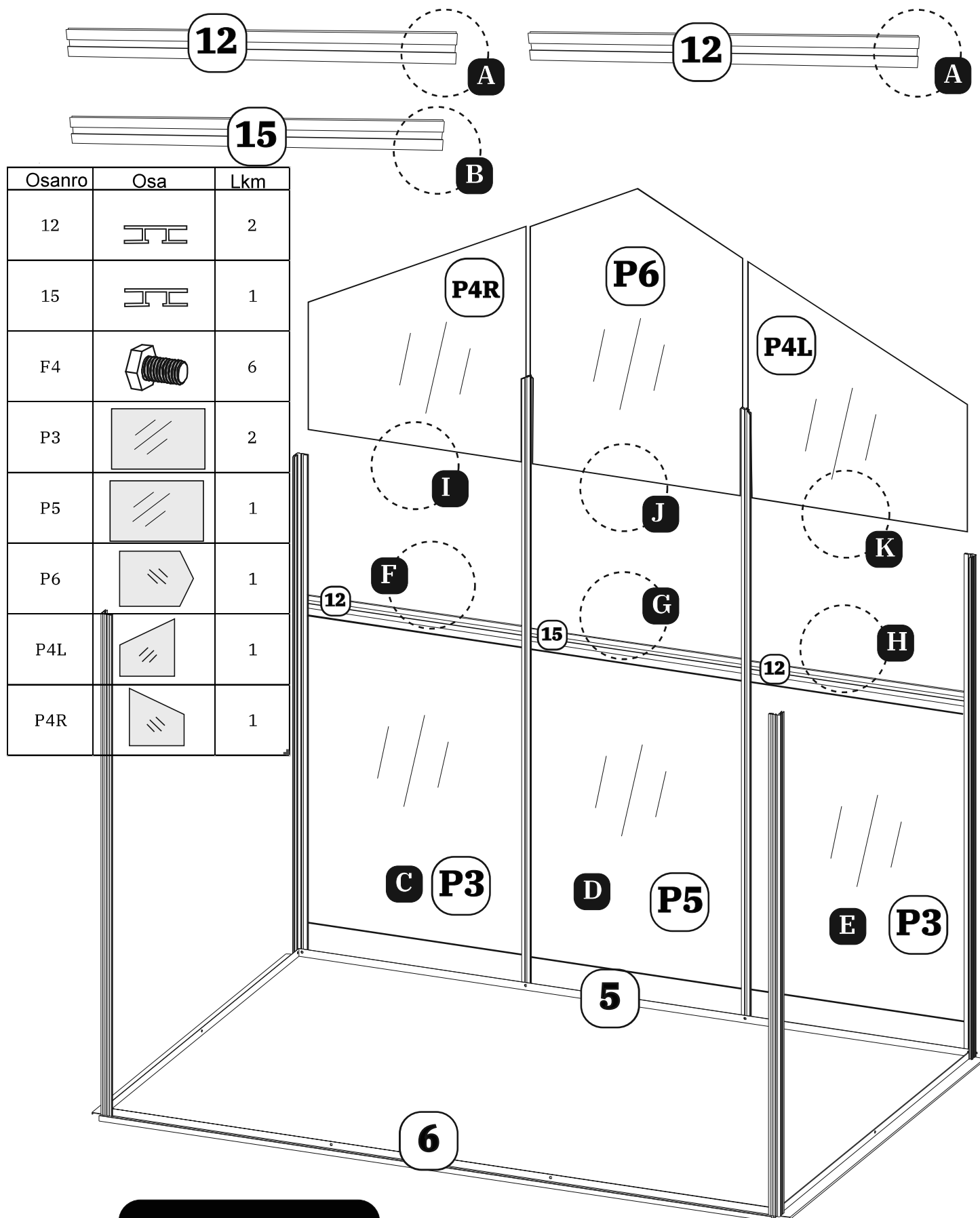

**Ulkopuolella**  
**Etuovi**

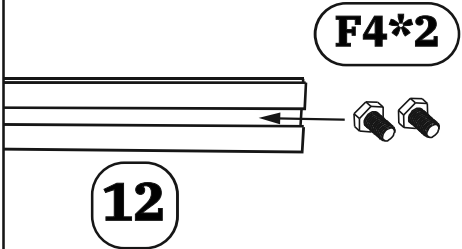
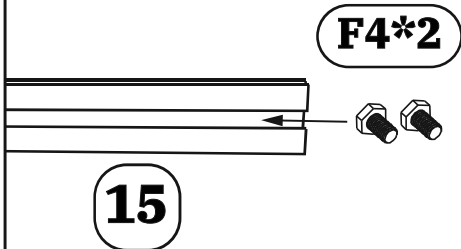
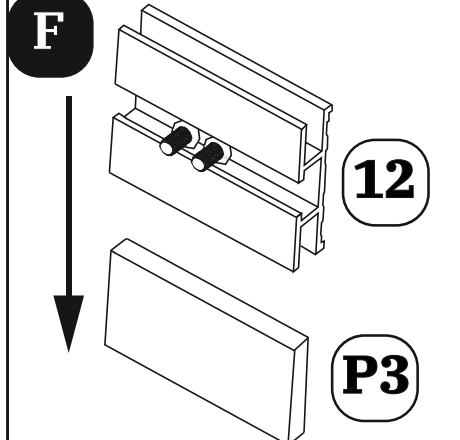
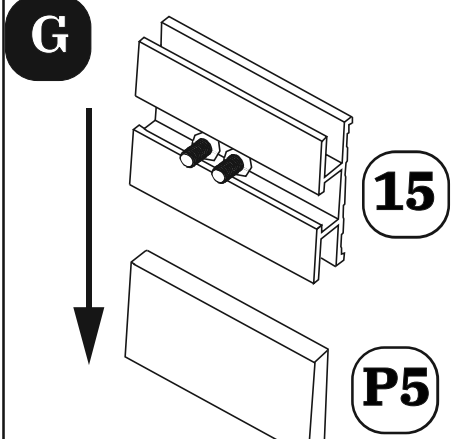
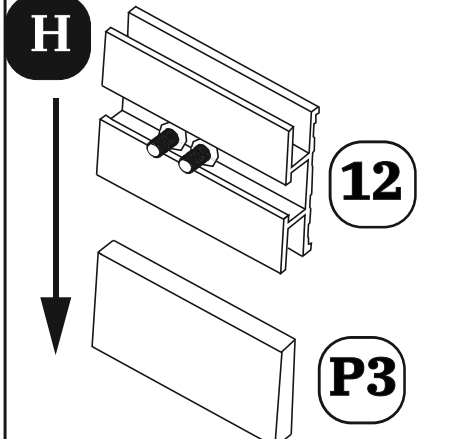
<p><b>A</b></p>  <p><b>F4*2</b></p> <p><b>12</b></p> <p>Toista kaksi kertaa</p>	<p><b>B</b></p>  <p><b>F4*2</b></p> <p><b>15</b></p>	<p><b>C</b></p> <p>Työnnä P3 7 ja 10L uriin, kunnes P3 lepää 5:n päällä.</p>
<p><b>D</b></p> <p>Työnnä P5 10L ja 10R uriin, kunnes P5 lepää 5:n päällä.</p>	<p><b>E</b></p> <p>Työnnä P3 10R uriin, 7, kunnes P3 lepää 5:n päällä.</p>	<p><b>F</b></p>  <p><b>12</b></p> <p><b>P3</b></p>
<p><b>G</b></p>  <p><b>15</b></p> <p><b>P5</b></p>	<p><b>H</b></p>  <p><b>12</b></p> <p><b>P3</b></p>	<p><b>I</b></p> <p>Työnnä P4R uriin 7 ja 10L, kunnes P4R menee yläuraan 12.</p>
<p><b>J</b></p> <p>Työnnä P6 10L, 10R uriin, kunnes P6 menee 15:n yläuraan.</p>	<p><b>K</b></p> <p>Työnnä P4L 10R uriin, 7, kunnes P4L menee 12:n yläuraan.</p>	<p><b>HUOM!</b> Tarvitset yhden henkilön tukemaan takaseinää.</p>

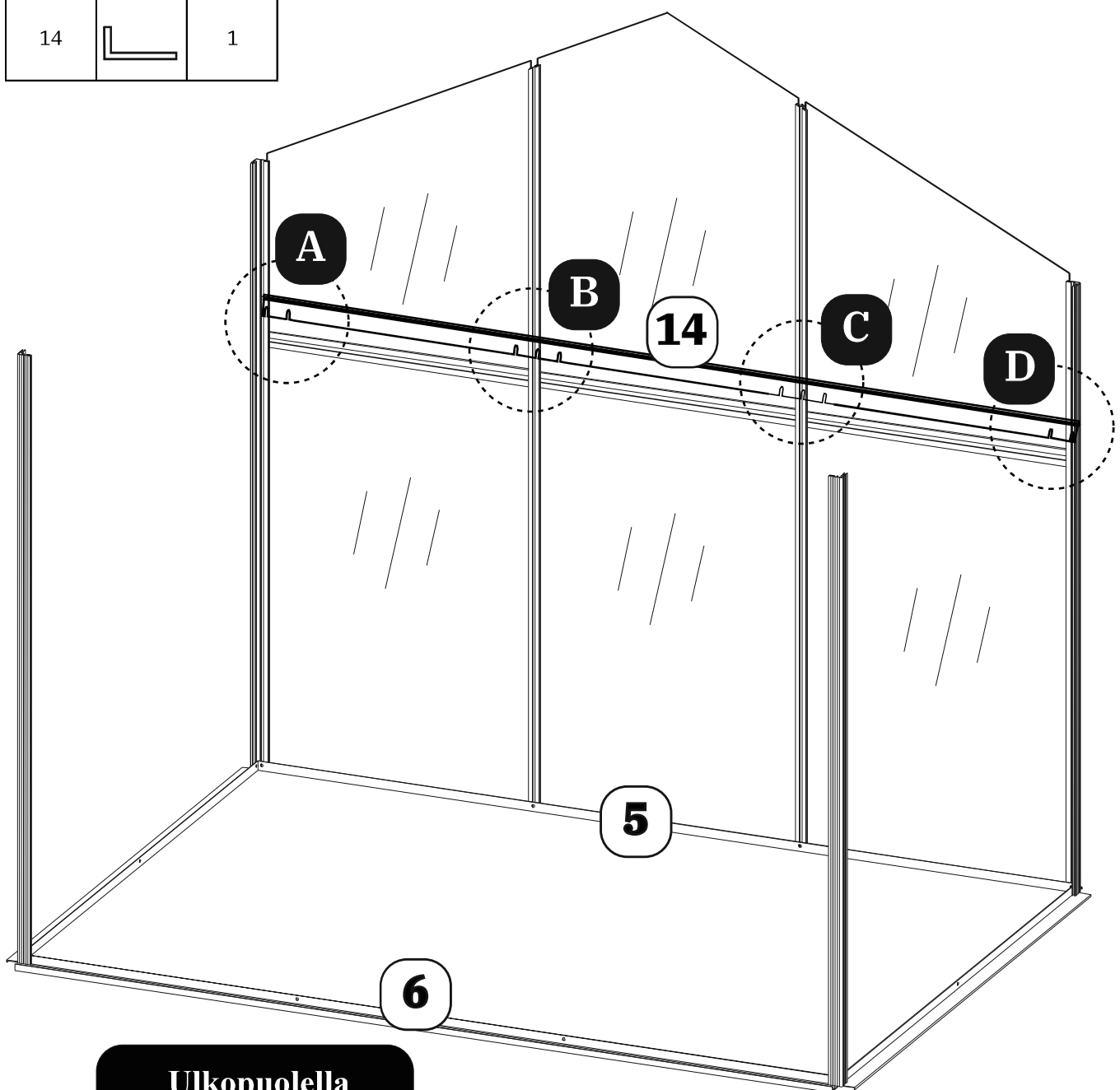

Osanro	Osa	Lkm
F4		10
14		1



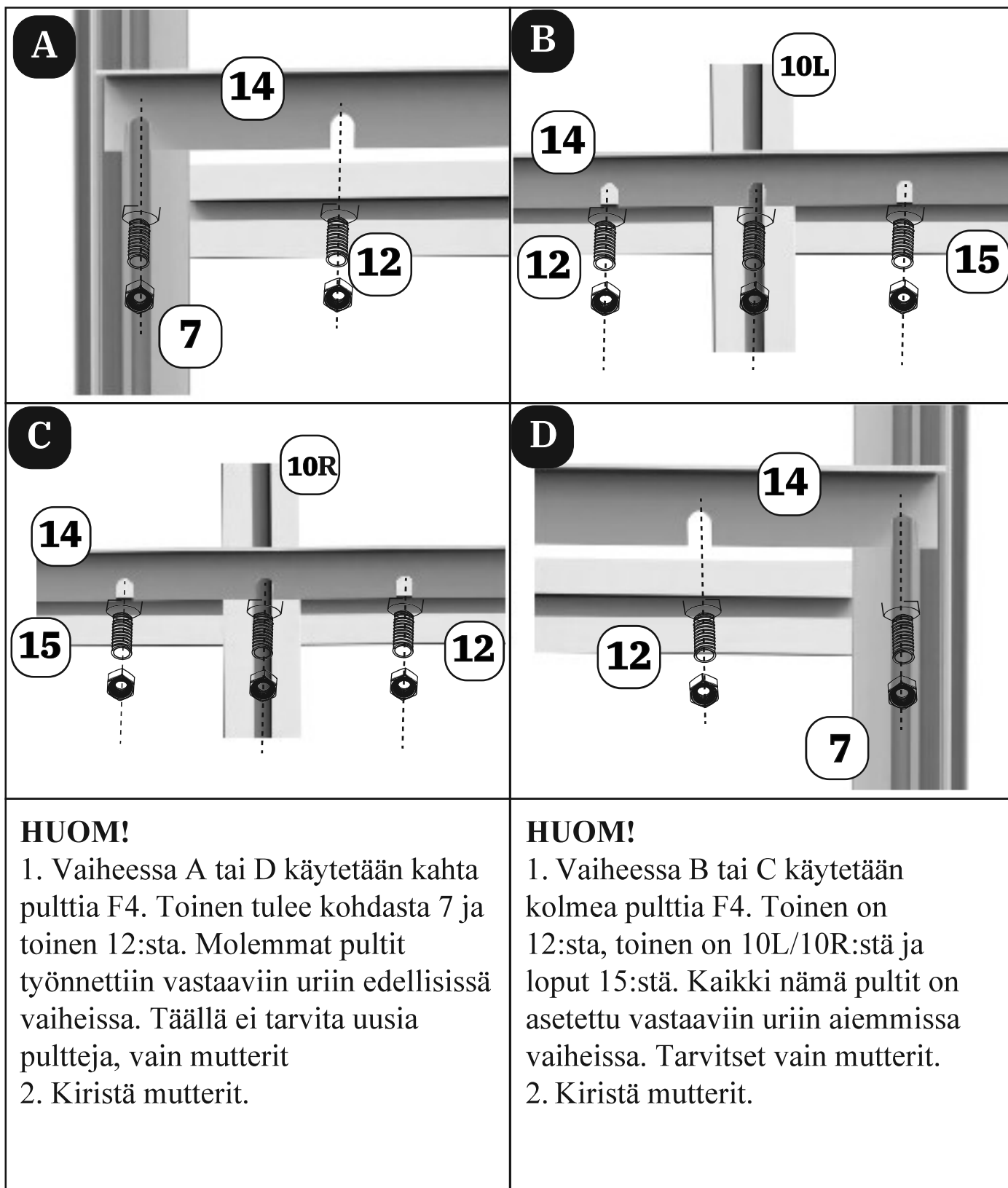

**Ulkopuolella  
Etuovi**

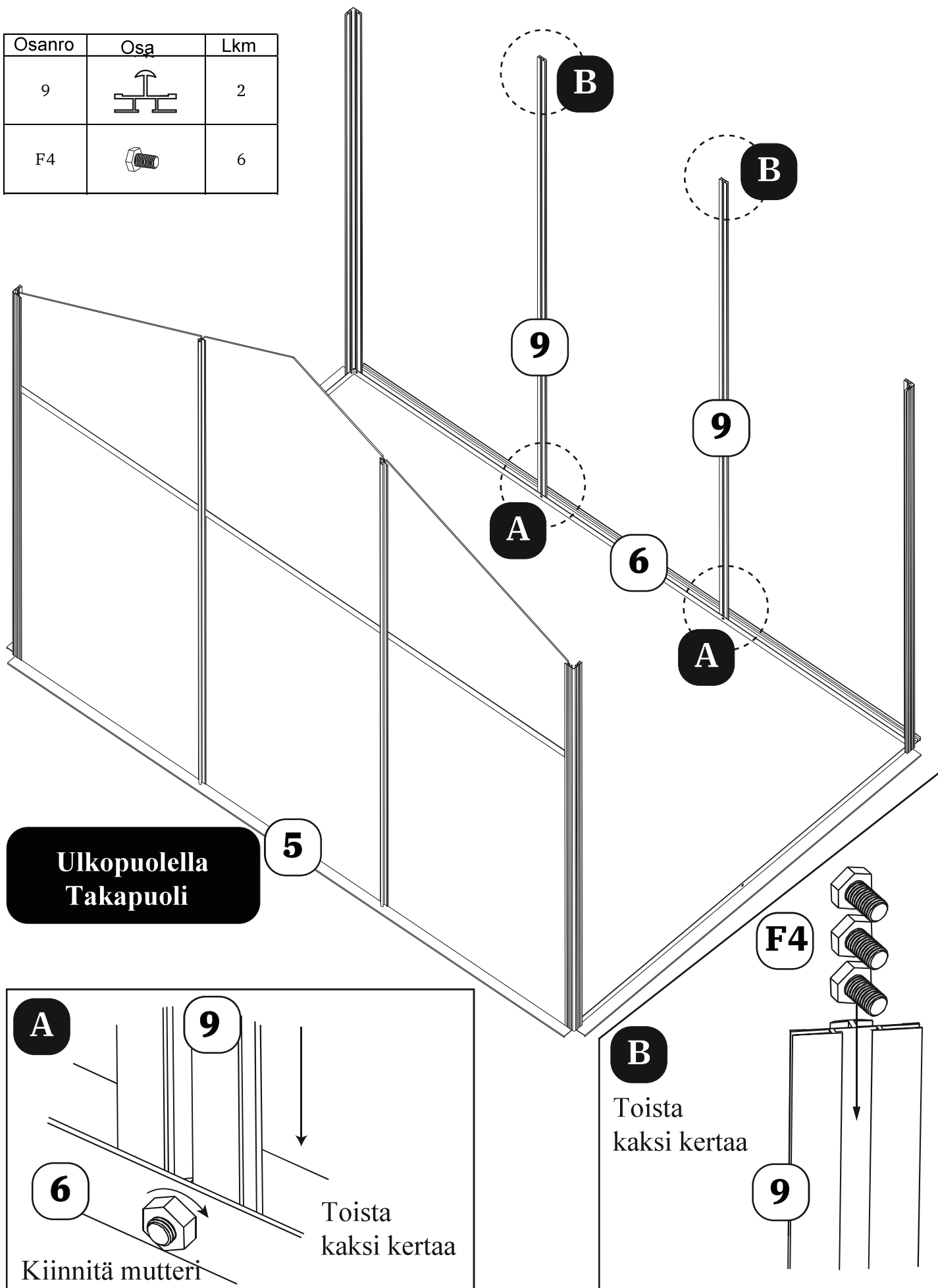

## 5. Etuseinän kokoaminen

Osanro	Osa	Lkm
9		2
F4		6



Osanro	Osa	Lkm
13		1
F4		2

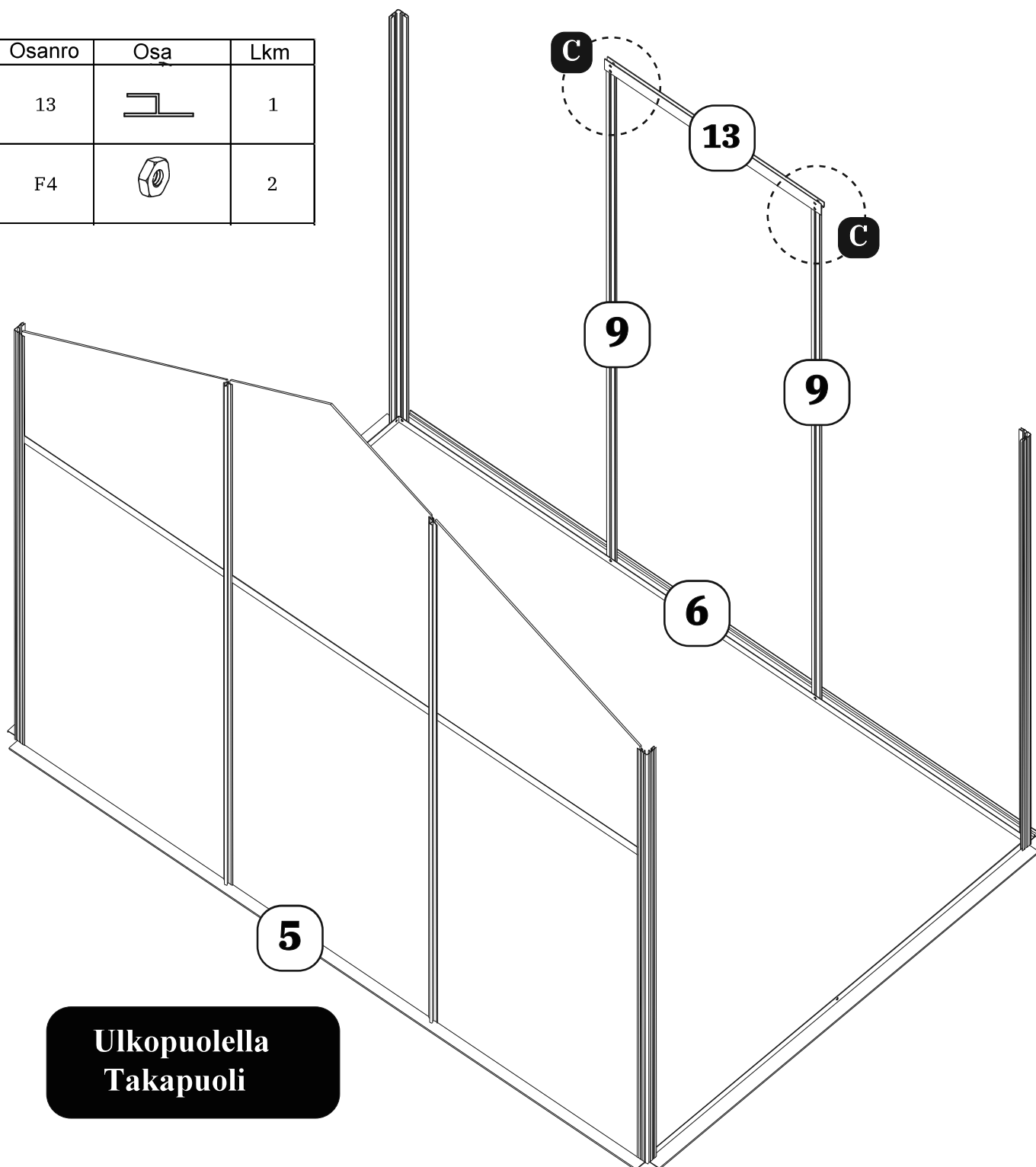

**Ulkopuolella  
Takapuoli**

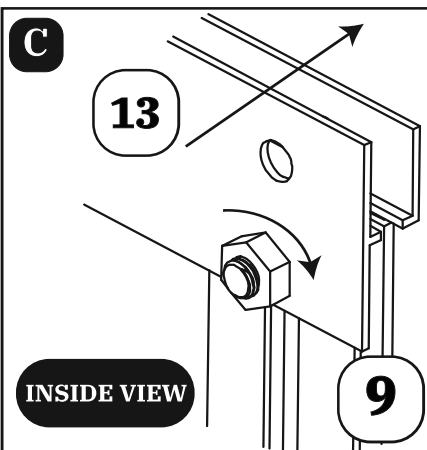

**C**

**13**

**9**

**INSIDE VIEW**



Toista kaksi kertaa

**Kiinnitä mutteri**

**HUOM!**

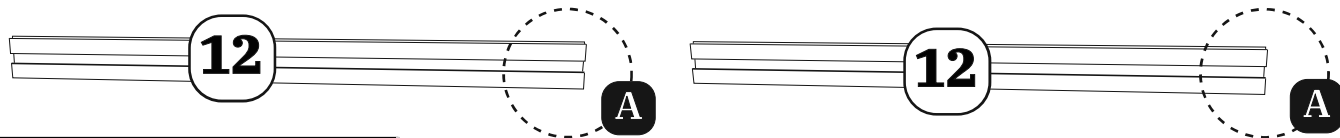
1. Vaihe B: aseta vain pultti F4 uraan. Älä ruuvaa mutteria.
2. Vaiheessa C käytetään yhtä pulttia F4. Se tulee luvusta 9 ja se laitettiin kohtaan 9 vaiheessa B. Et tarvitse uusia pultteja, vain mutterit.
3. Huomaa kohdan 13 suunta.

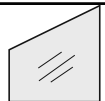
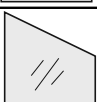
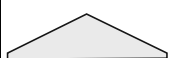
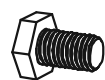

Osanro	Osa	Lkm
12		2
P3		2
P4R		1
P4L		1
P7		1
F4		4

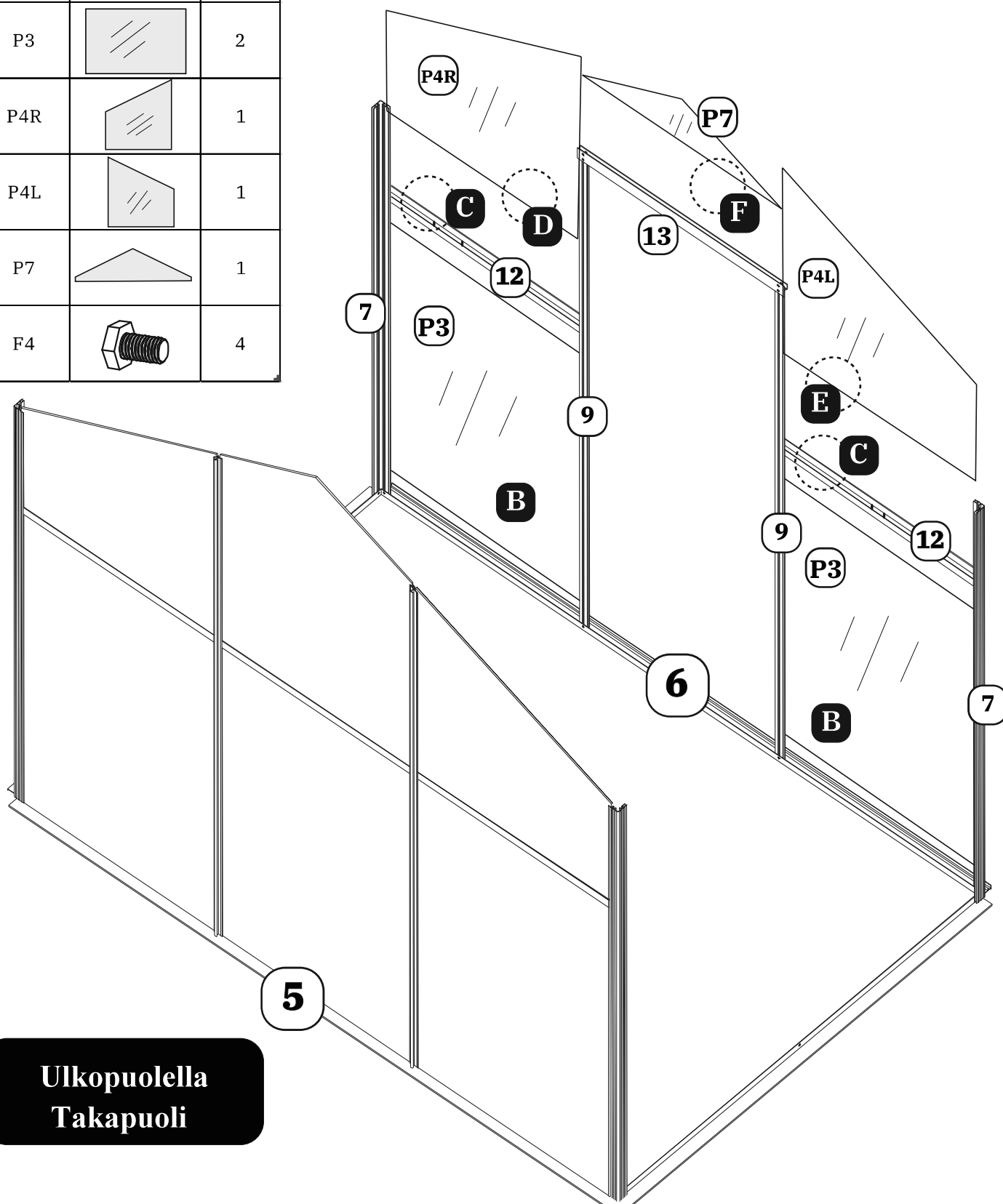

**Ulkopuolella  
Takapuoli**

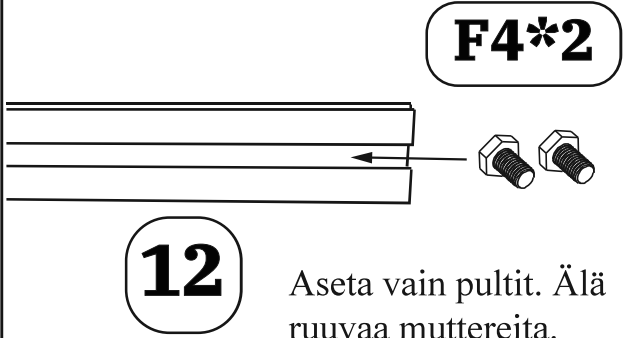
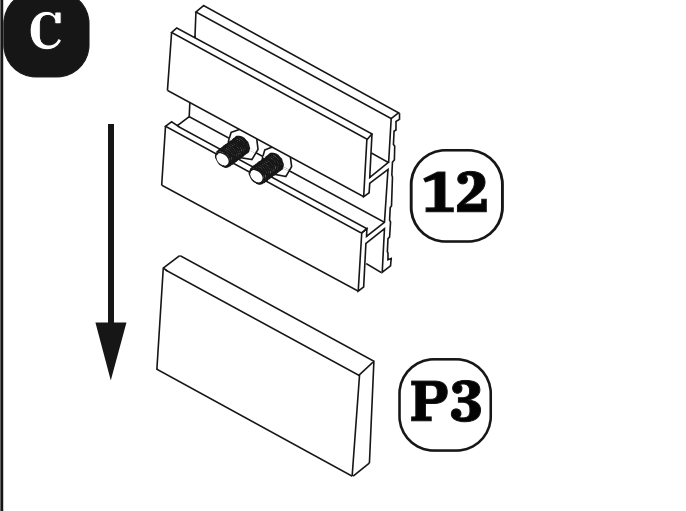
<p><b>A</b></p>  <p><b>F4*2</b></p> <p><b>12</b> Aseta vain pultit. Älä ruuvaa muttereita. Toista kaksi kertaa.</p>	<p><b>B</b></p> <p>Työnnä P3 uriin 7 ja 9, kunnes P3 lepää 6:lla.</p> <p>Toista kaksi kertaa</p>
<p><b>C</b></p>  <p><b>12</b></p> <p><b>P3</b></p>	<p><b>D</b></p> <p>Työnnä P4R uriin 7 ja 9, kunnes P4R menee 12:n yläuraan.</p>
<p><b>E</b></p> <p>Työnnä P4L uriin 7 ja 9, kunnes P4L menee yläuraan 12.</p>	<p><b>F</b></p> <p>Työnnä P7 13:n yläuraan.</p> <p>Tarvitset yhden henkilön tukemaan etuseinää.</p>

Osanro	Osa	Lkm
B3		4
F4		4

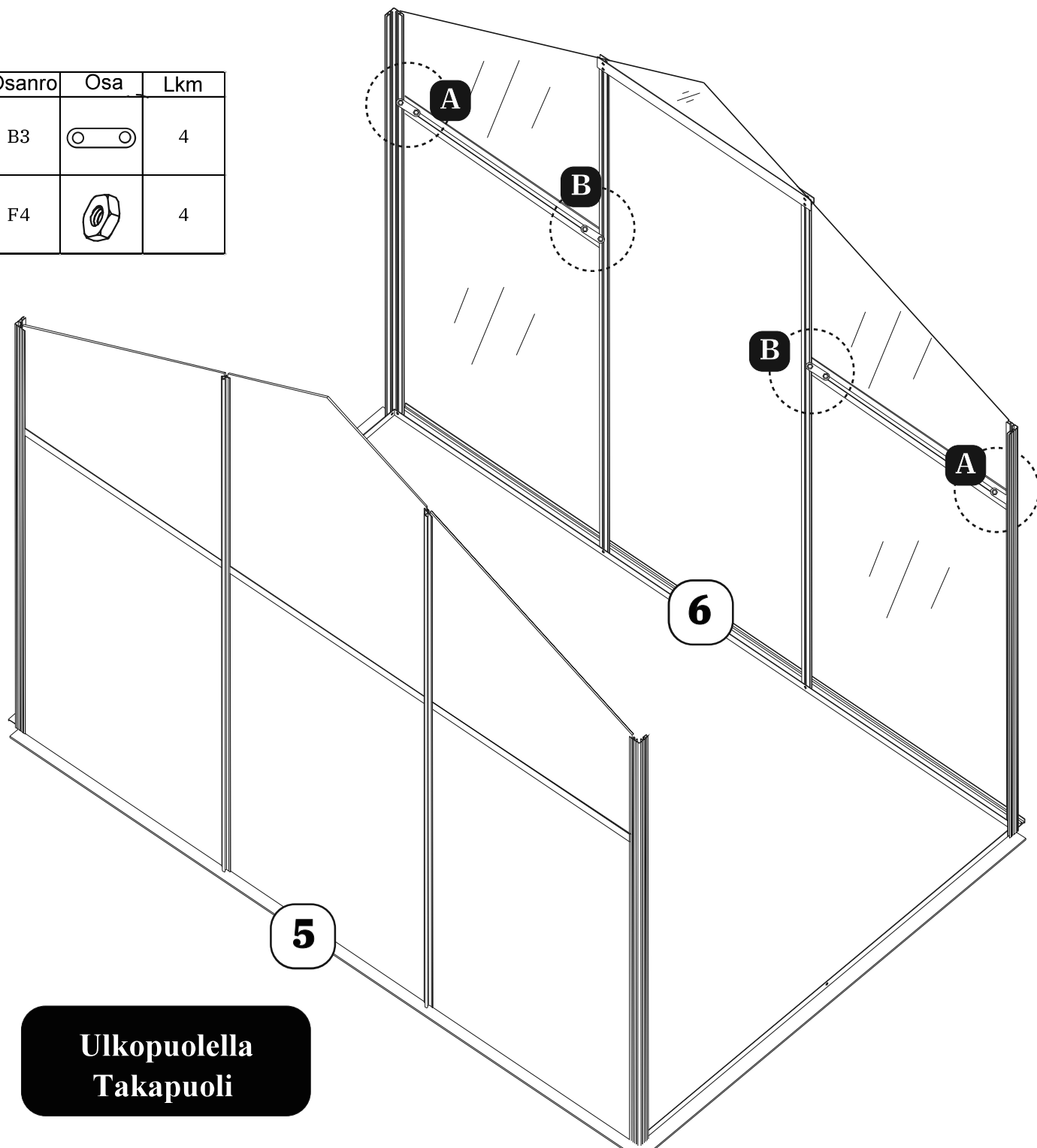

### Ulkopuolella Takapuoli

**A**

Kiinnitä B3 numeroihin  
7 ja 12 käyttämällä  
esiasennettua.  
Pultit F4.  
Kiinnitä mutterit F4.  
Toista kaksi kertaa.

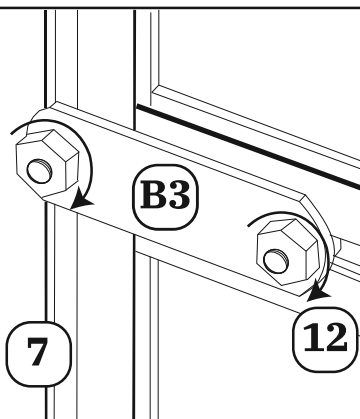

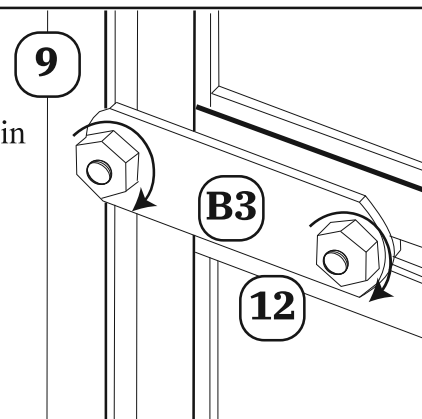

**B**

Kiinnitä B3 paikkoihin  
9 ja 12 käyttämällä  
esiasennettua  
Pultit F4.  
Kiinnitä mutterit F4.  
Toista kaksi kertaa.

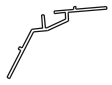

## 6. Kattokehysten kokoaminen

Osanro	Osa	Lkm
8(8L+8R)		2
F4		4

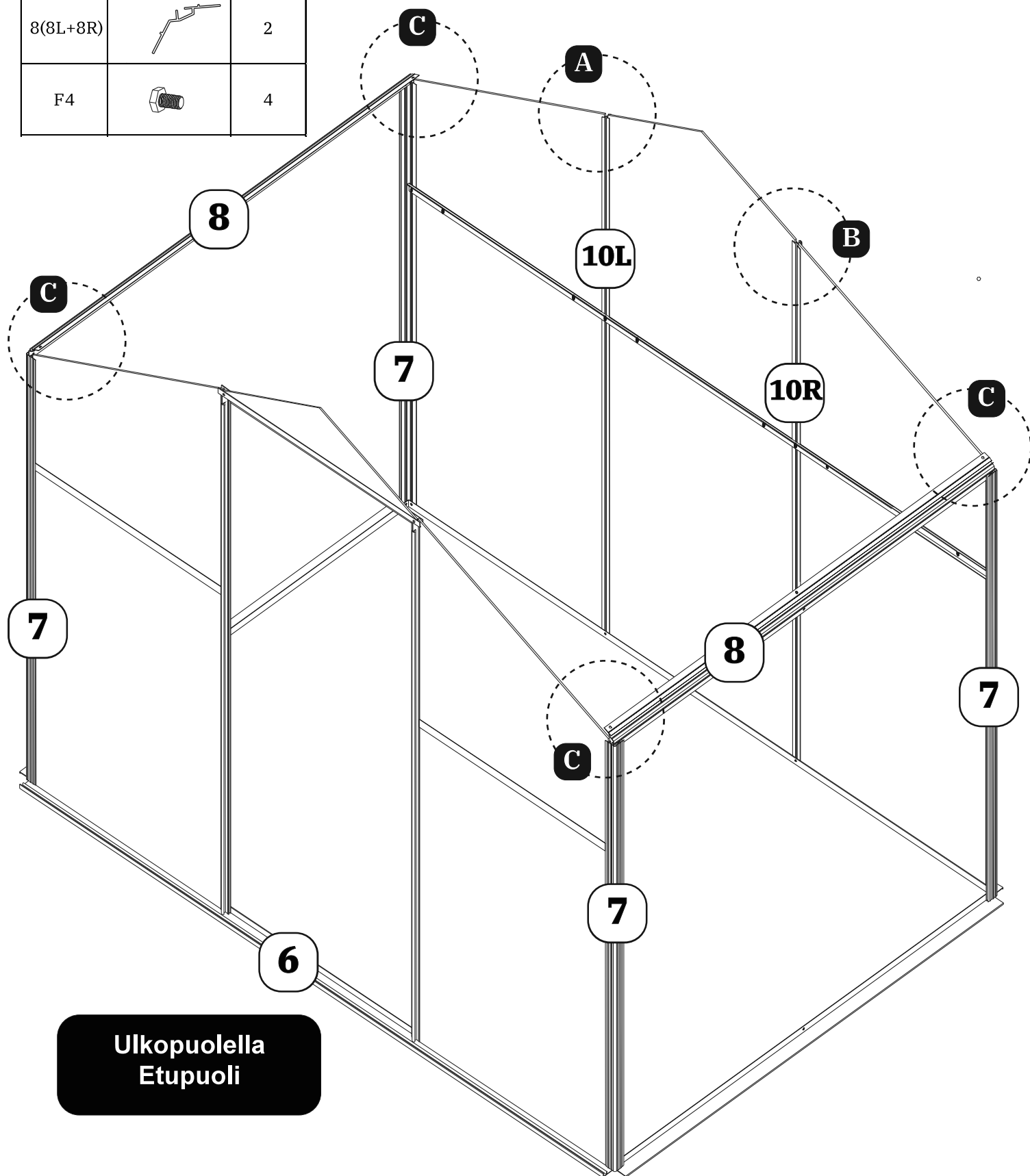

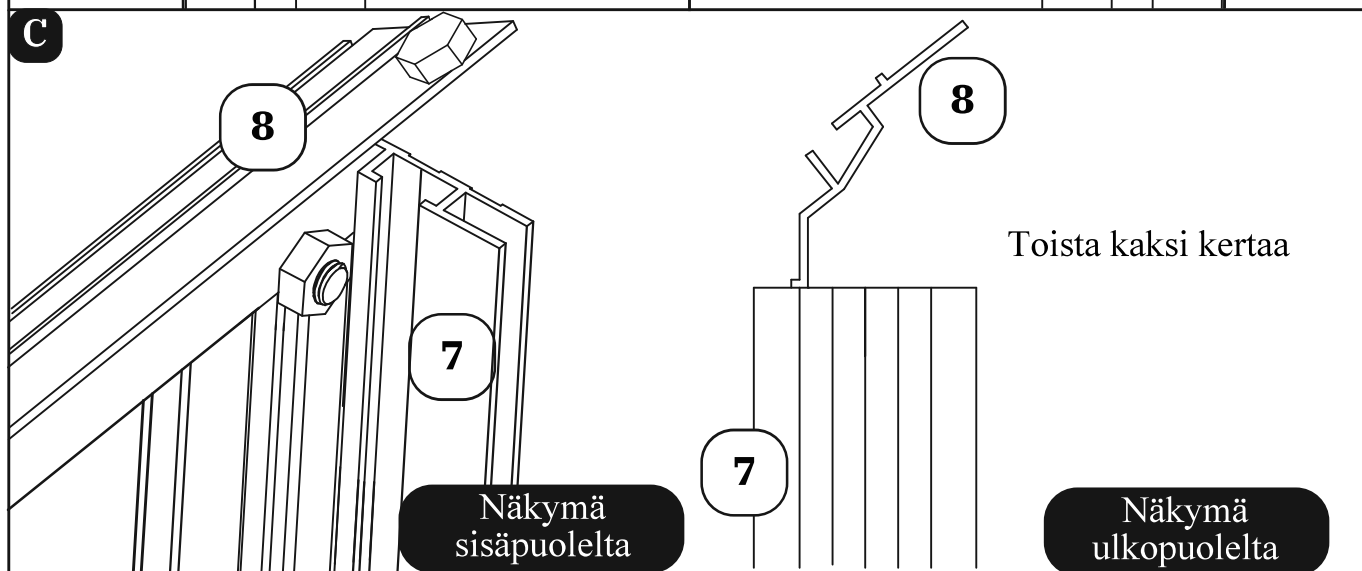
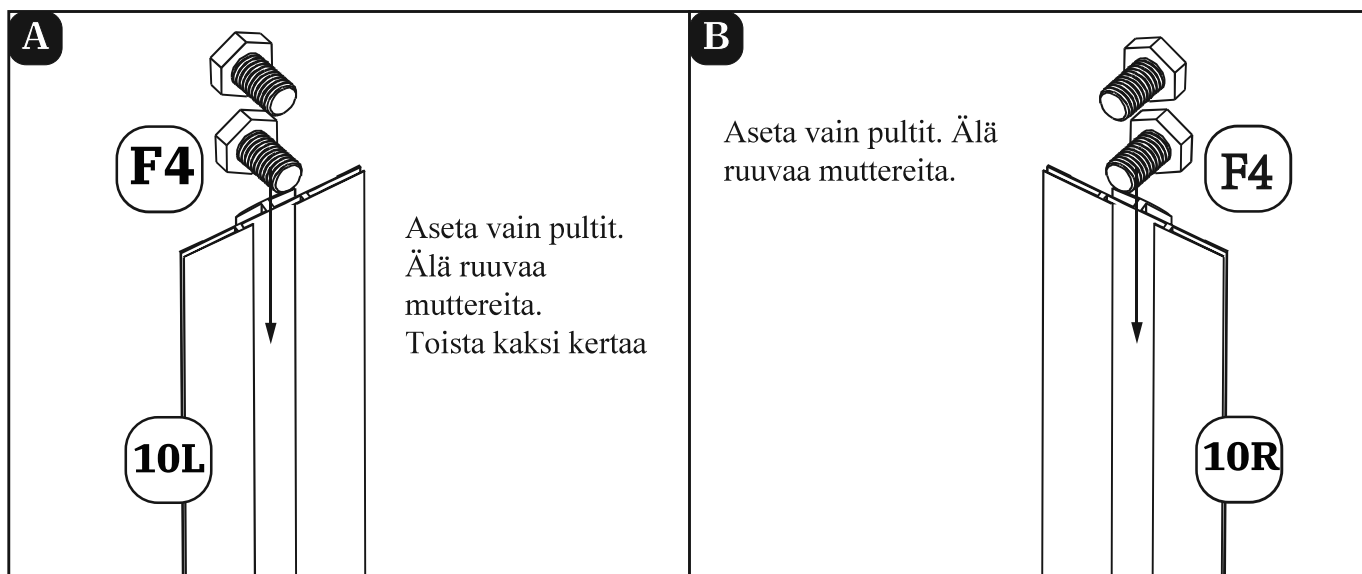

### HUOM!

1. Huomaa kuvassa C, että osien 7 ja 8 (oikealla oleva kuva) näkyy 8:n tarkka sijoitus. Huomaa, että osan 8:n ura osoittaa ylöspäin.
2. Kuvassa C F4-ruuvi menee uraan 7, joka on kasvihuoneen jompaakumpaa sivuseinää vasten, ura A. Kun molemmat ruuvit osan 8:n molemmissa päissä ovat menneet uriin, kiinnitä mutterit.

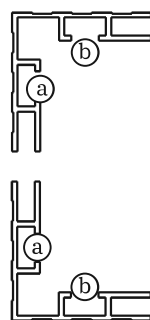
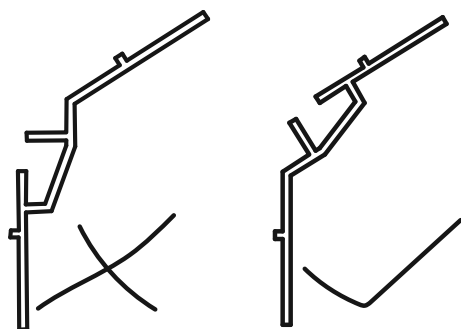

Top View

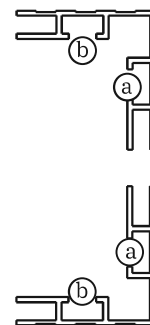

Door

Osanro	Osa	Lkm
16		4

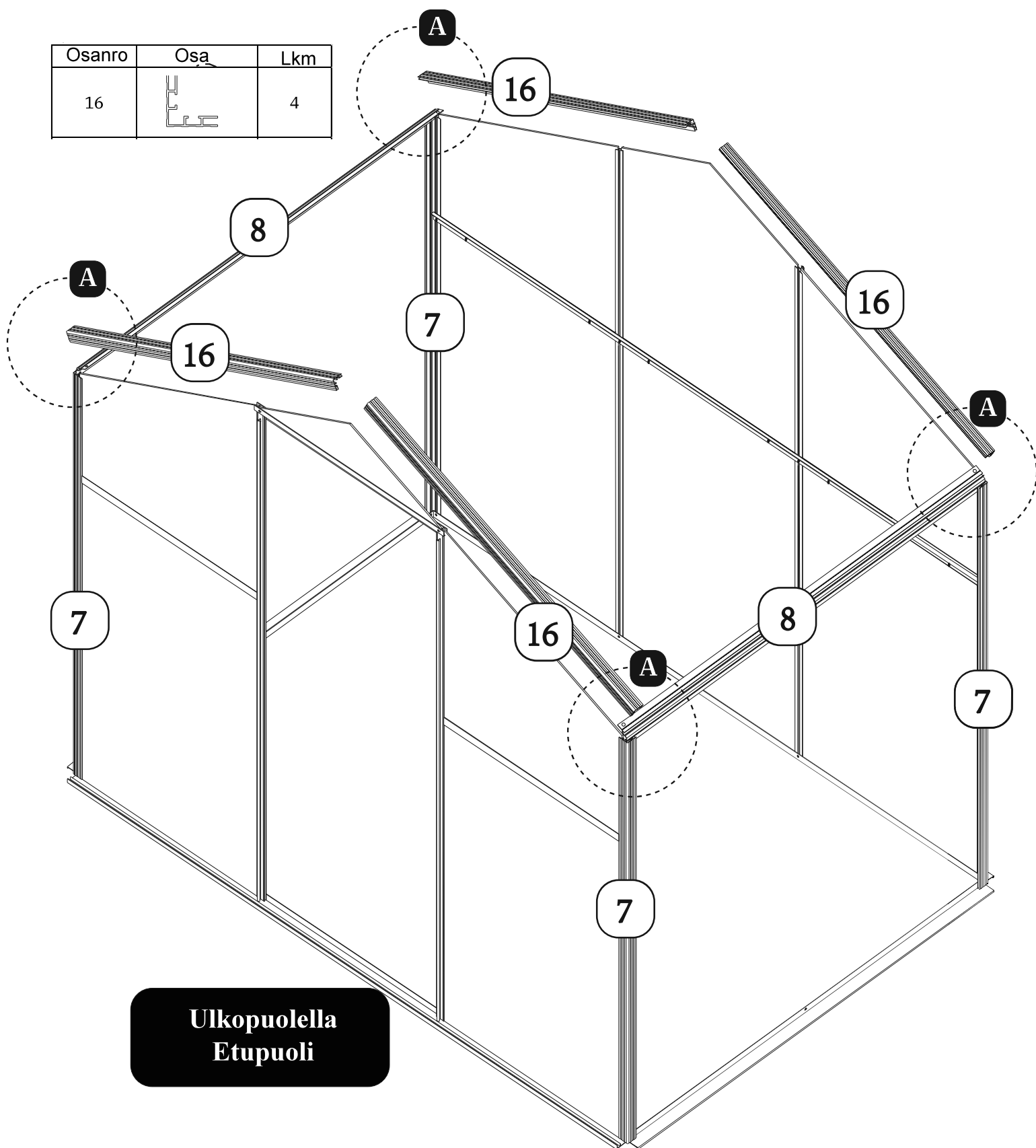

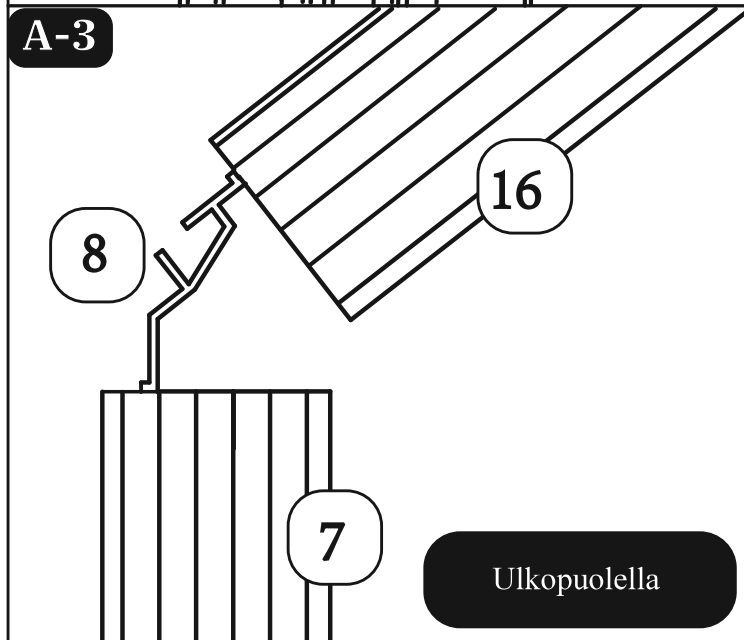
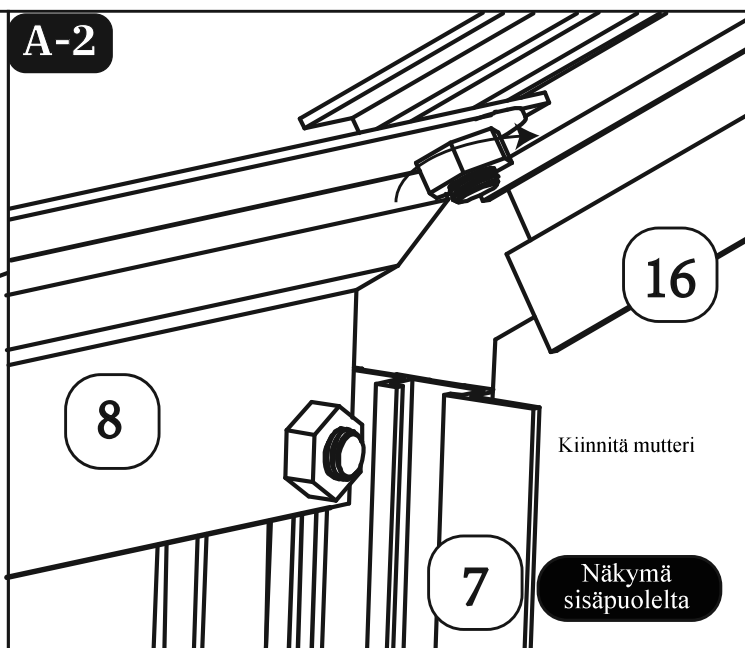
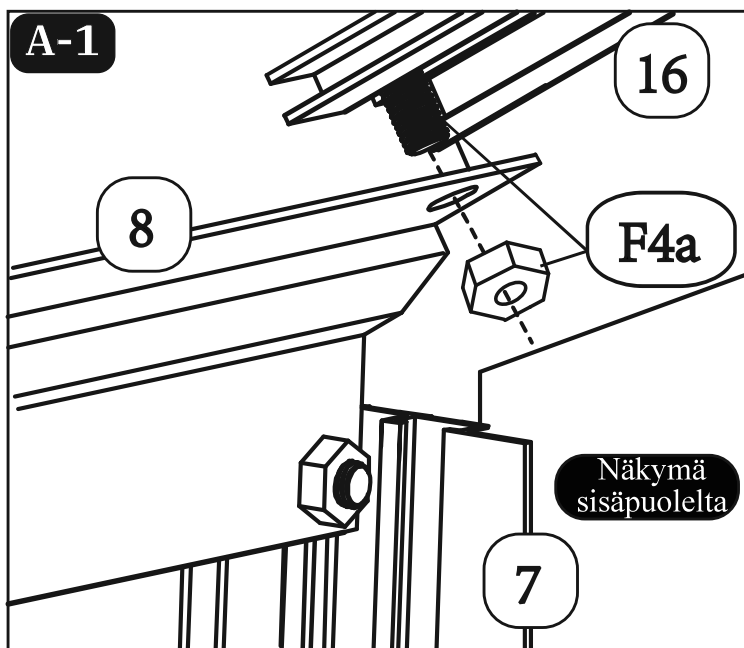

### HUOM!

1. Toista vaihe A neljä kertaa.
2. Huomaa, että 16, kuten 7, on kaksi uraa pulteille. Osan 16 ura, johon kohdan 8 pultti menee, on ylempi ura, ura A.
3. Huomaa, että pultti- ja mutterisarja F4a vaiheessa A-1 oli yksi pulteista, jotka on esiasetettu 8:n reikiin edellisissä vaiheissa.

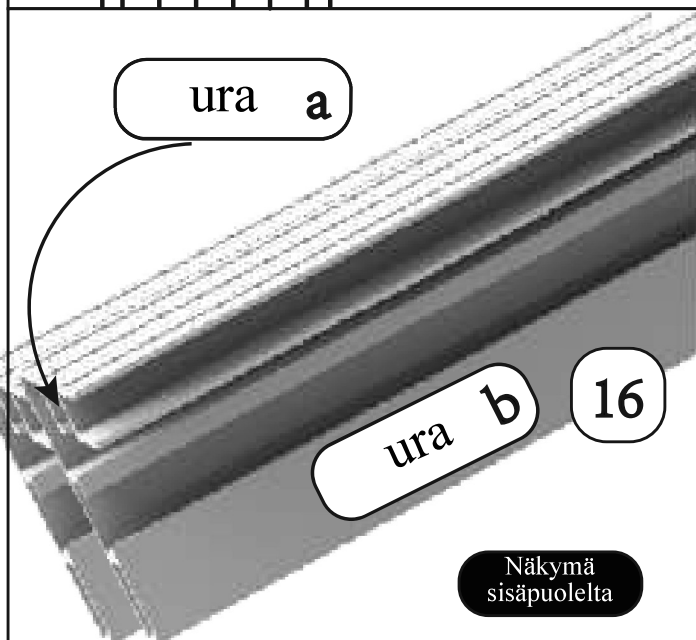

4. Vaihe A-1 havainnollistaa kuinka päästään F4a:n pää menemään 16:n uraan a. Voit myös olla ruuvaamalla pultin F4a mutteria auki ja antaa pultin kannan mennä suoraan uraan a 16.

Osanro	Osa	Lkm
F4		8

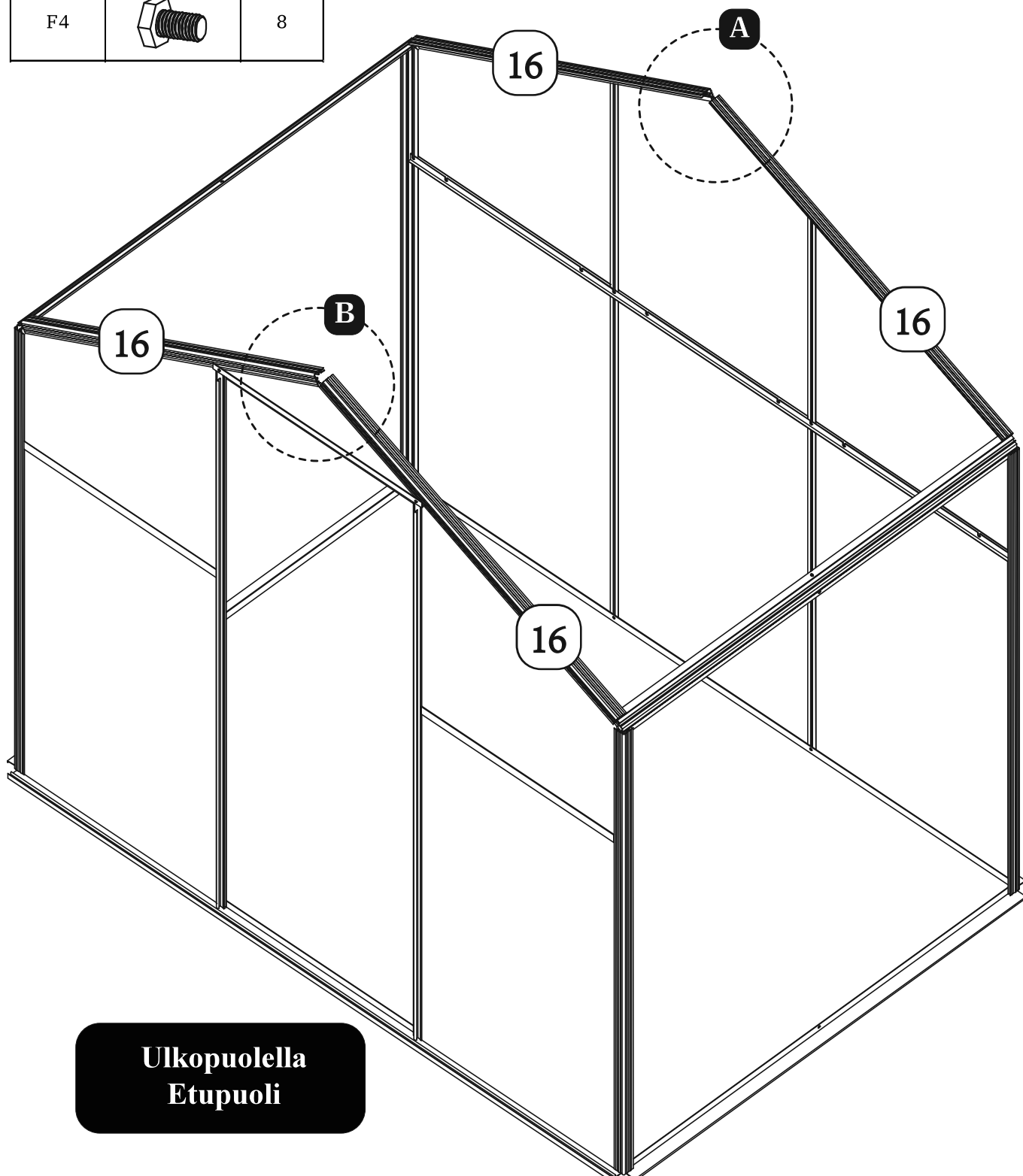

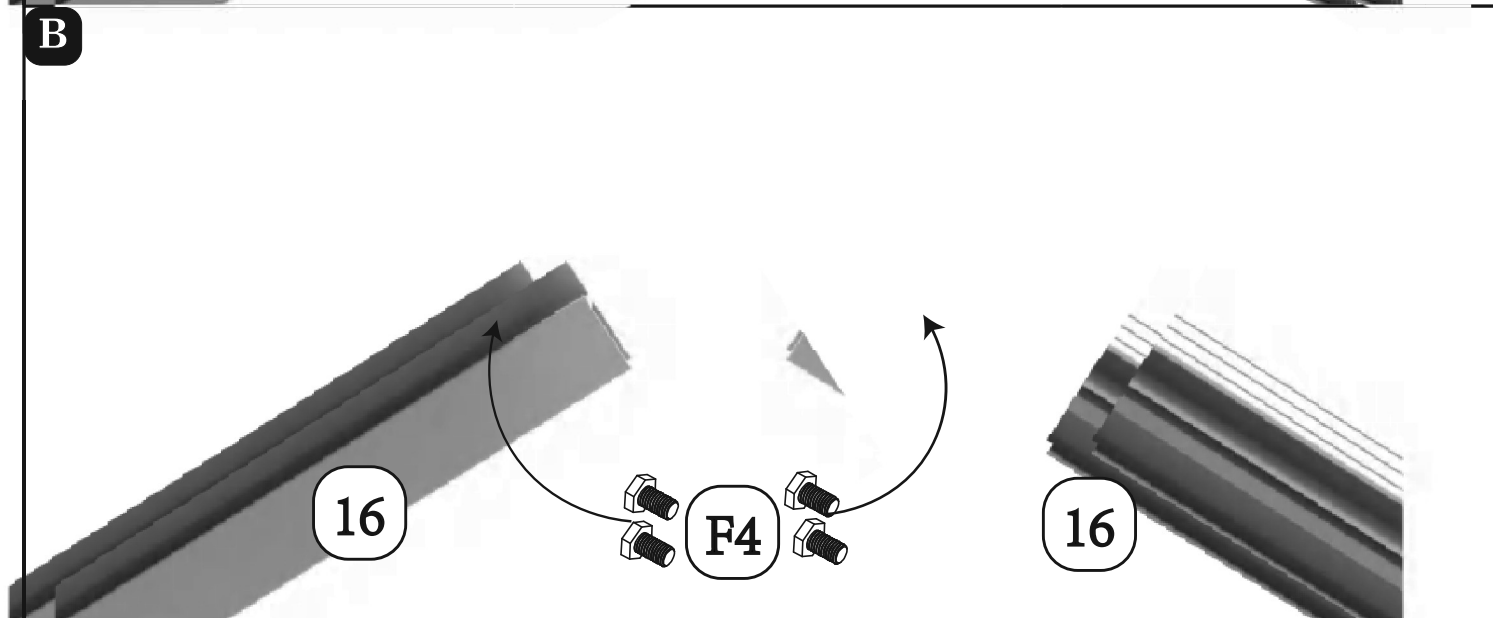
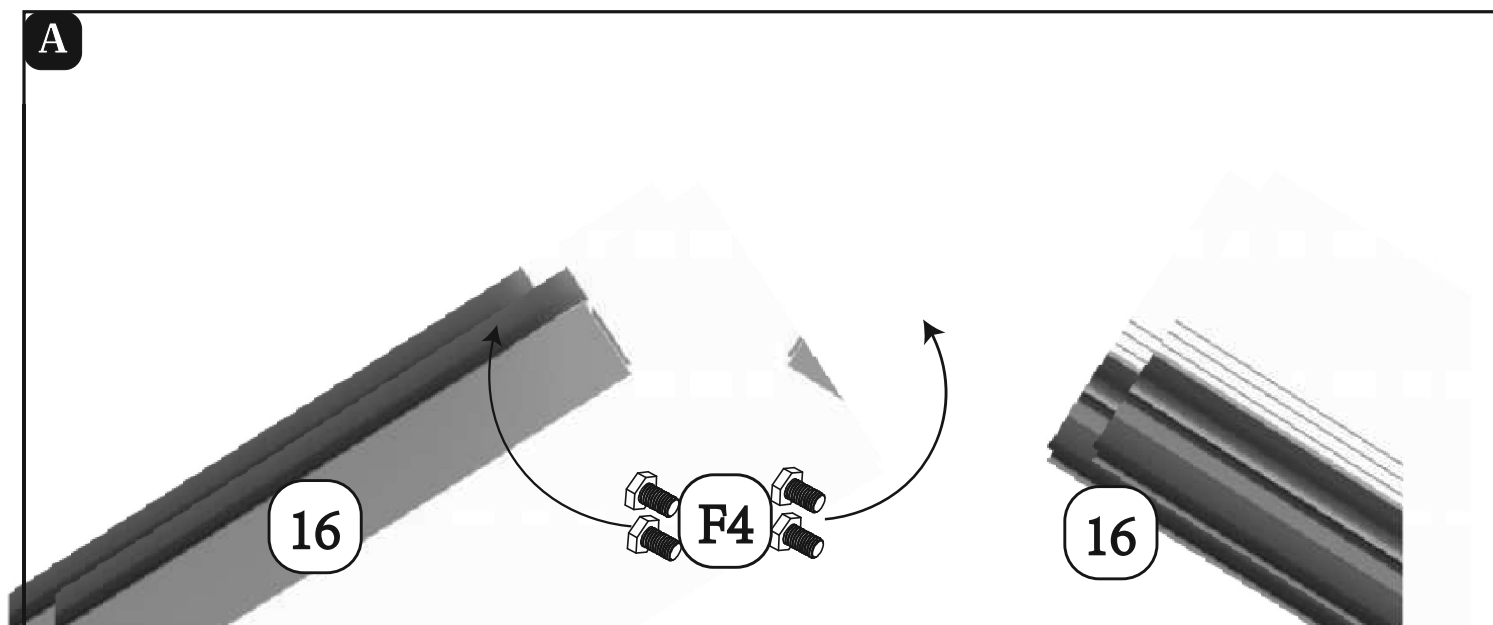





**HUOM!**

1. Aseta vain pultti. Älä kierrä mutteria.

## 7. Kehyksen kiinnitys

Osanro	Osa	Lkm
17(17L+17R)		1
B4		2
F4		6
F6		2

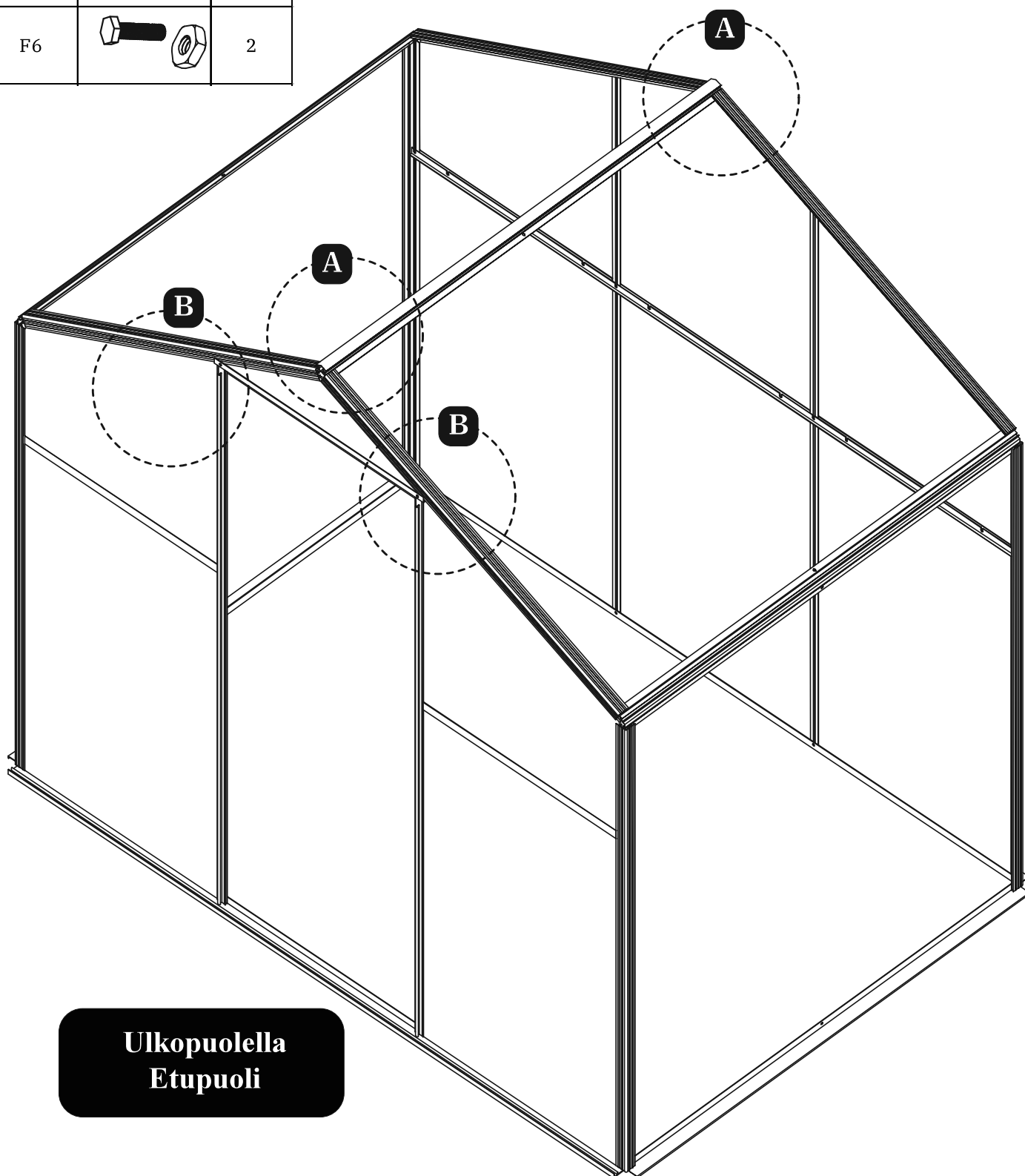

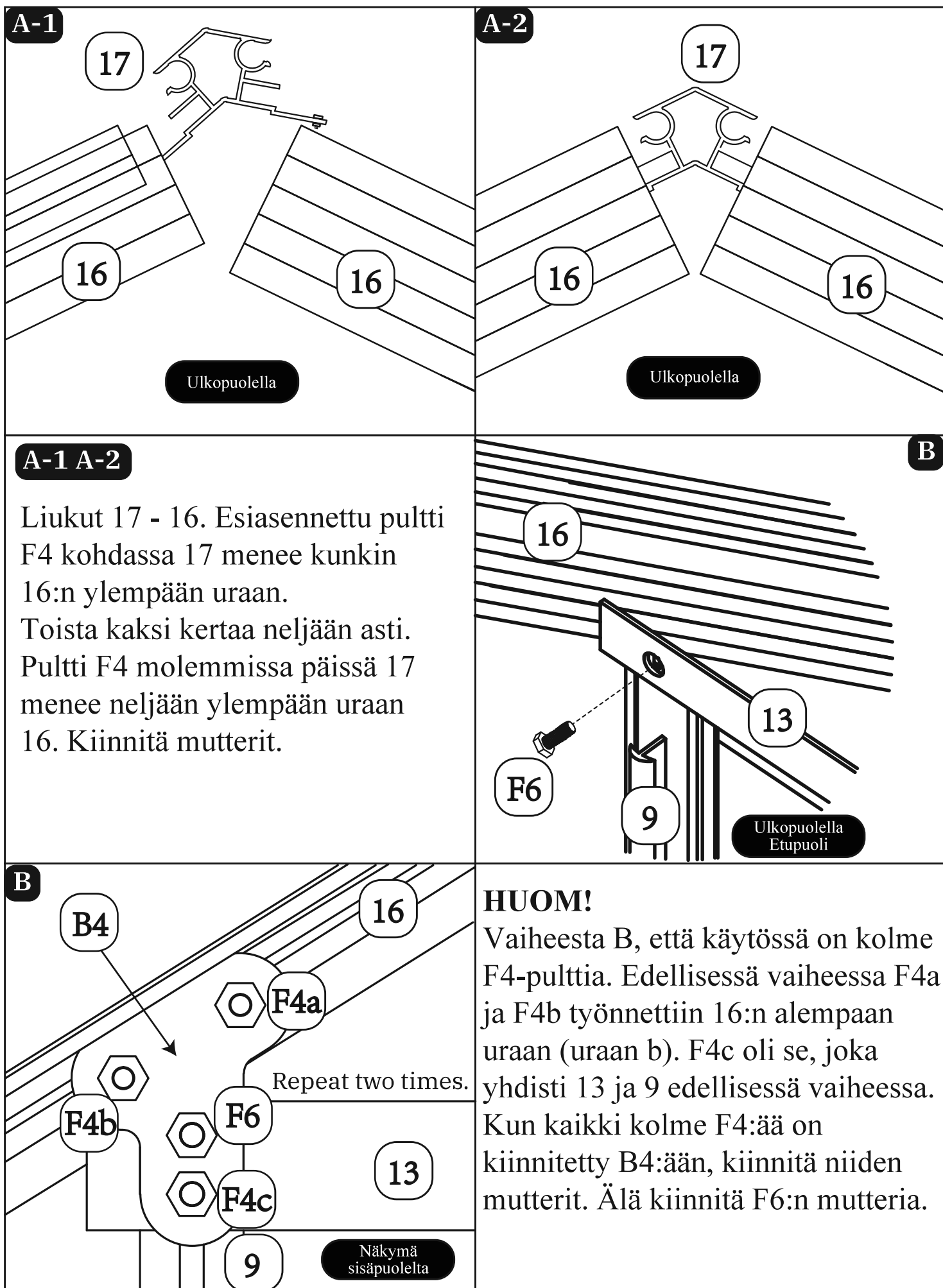

Osanro	Osa	Lkm
B4		2
F4		8
B6		2
B5		4
F4		24
18		1
Roof Vent		1

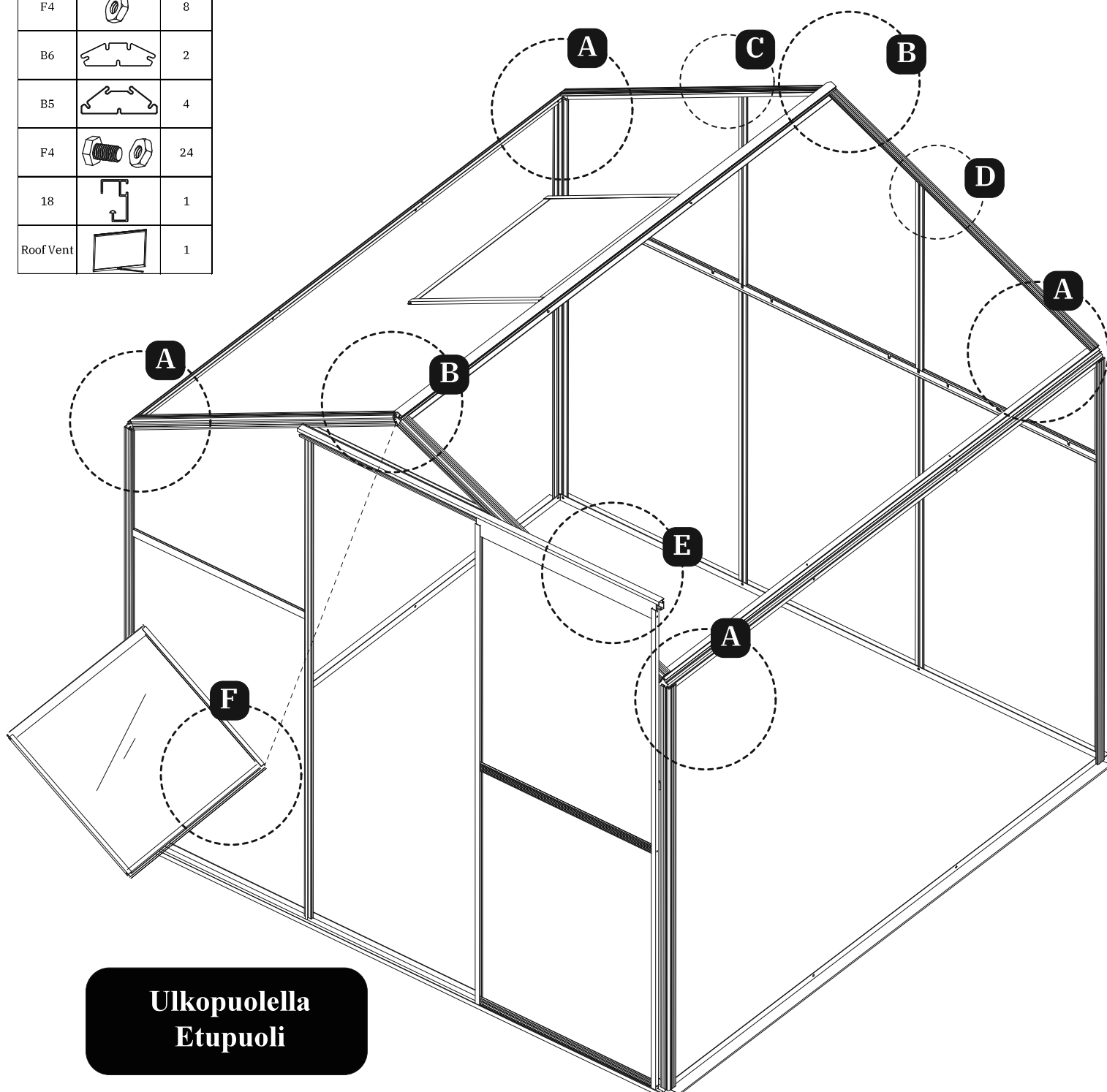

Ulkopuolella  
Etupuoli

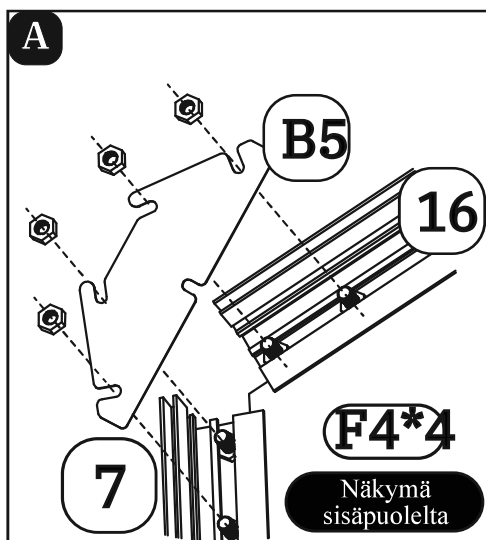

### HUOM!

1. Neljää pulttia F4 käytetään vaiheessa A. Tässä vaiheessa ne työnnetään alempaan uraan 16, 7
2. Huomaa kuinka B5 ja pultit on asennettu.
3. Kiinnitä mutterit;
4. Toista neljä kertaa.

8 on tehty näkymättömäksi tässä kuvassa selkeyden vuoksi.

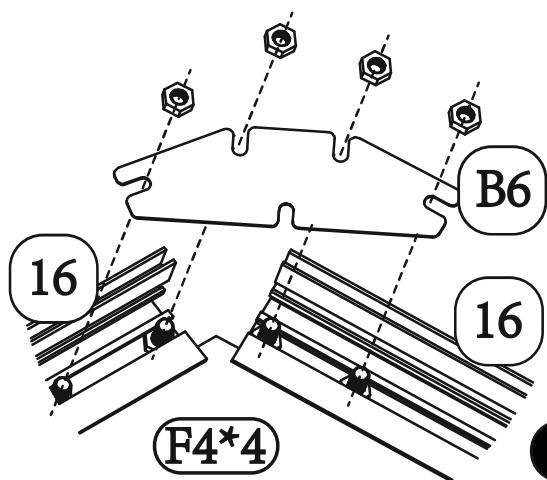
**B**Näkymä  
sisäpuolelta**HUOM!**

1. Neljää pulttia F4 käytetään vaiheessa B. Ne työnnetään 16:n alempaan uraan tässä vaiheessa.
2. Huomaa kuinka B6 ja pultit on kytketty.
3. Kiristä mutterit
4. Toista kaksi kertaa.
5. 17 on tehty näkymättömäksi tässä selkeyden vuoksi.

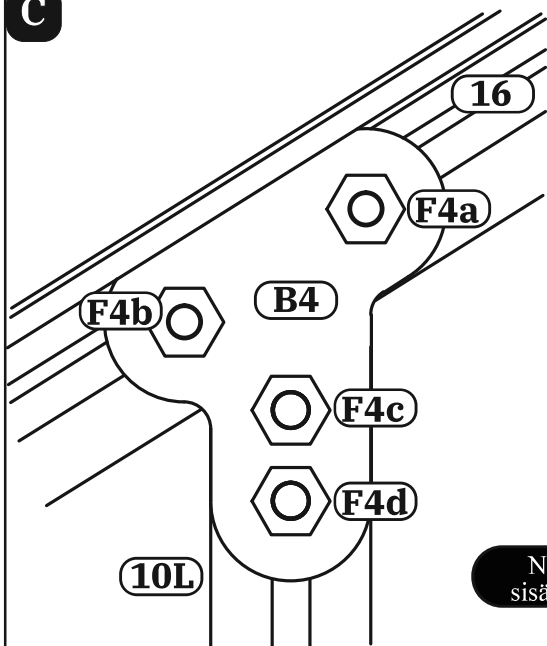
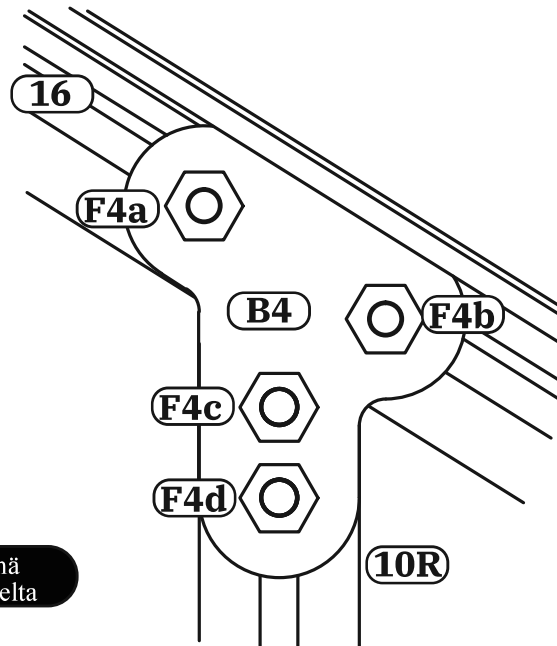
**C**Näkymä  
sisäpuolelta**D**Näkymä  
sisäpuolelta**Notice**

1. Vaiheissa C ja D kussakin vaiheessa käytetään 4 pulttia F4. Aiemmissä vaiheissa F4a ja F4b työnnettiin ylempään uraan 16. F4c ja F4d työnnettiin 10L tai 10R uraan.

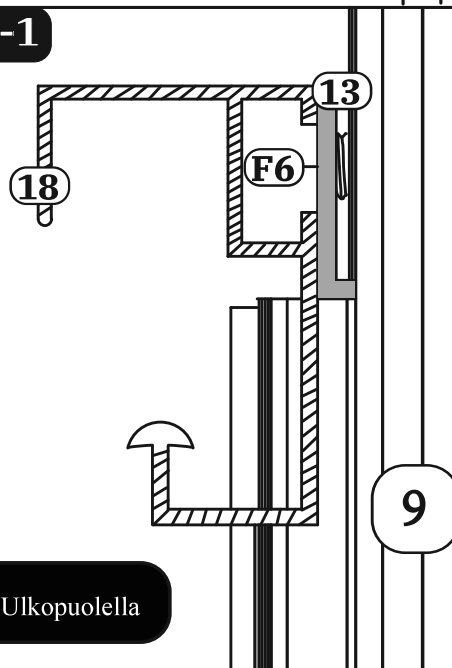
**E-1**

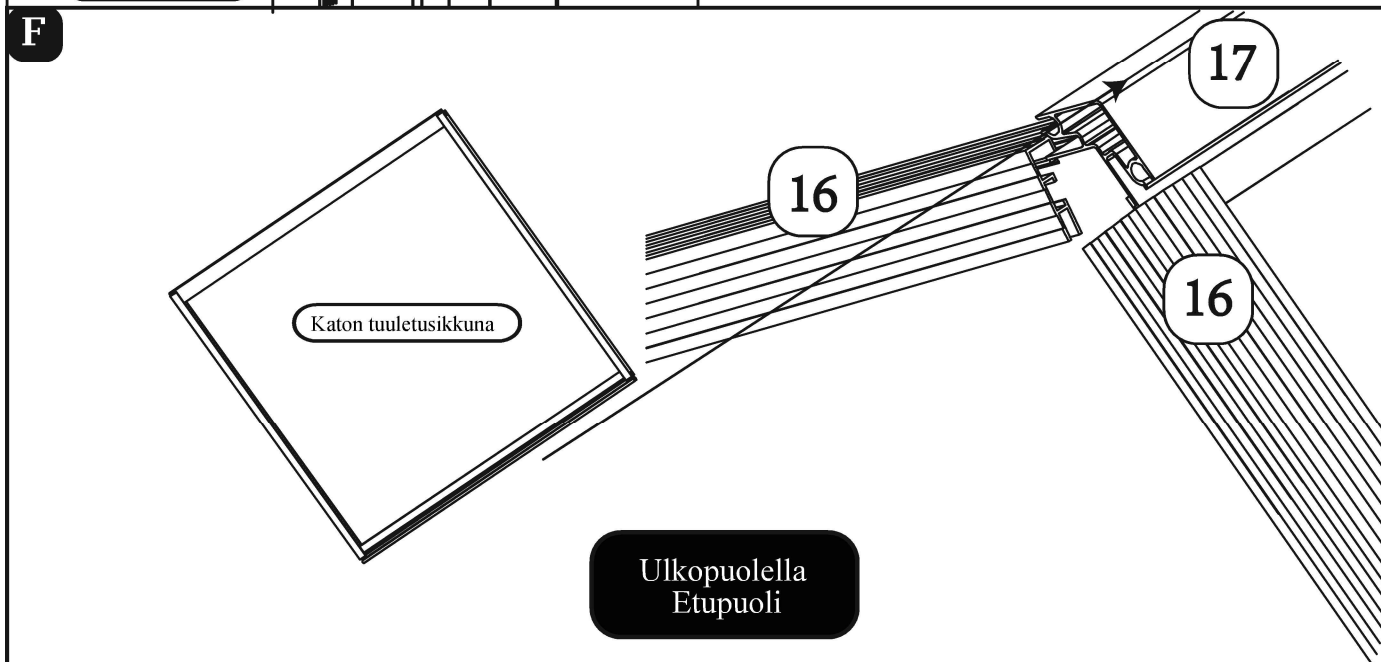
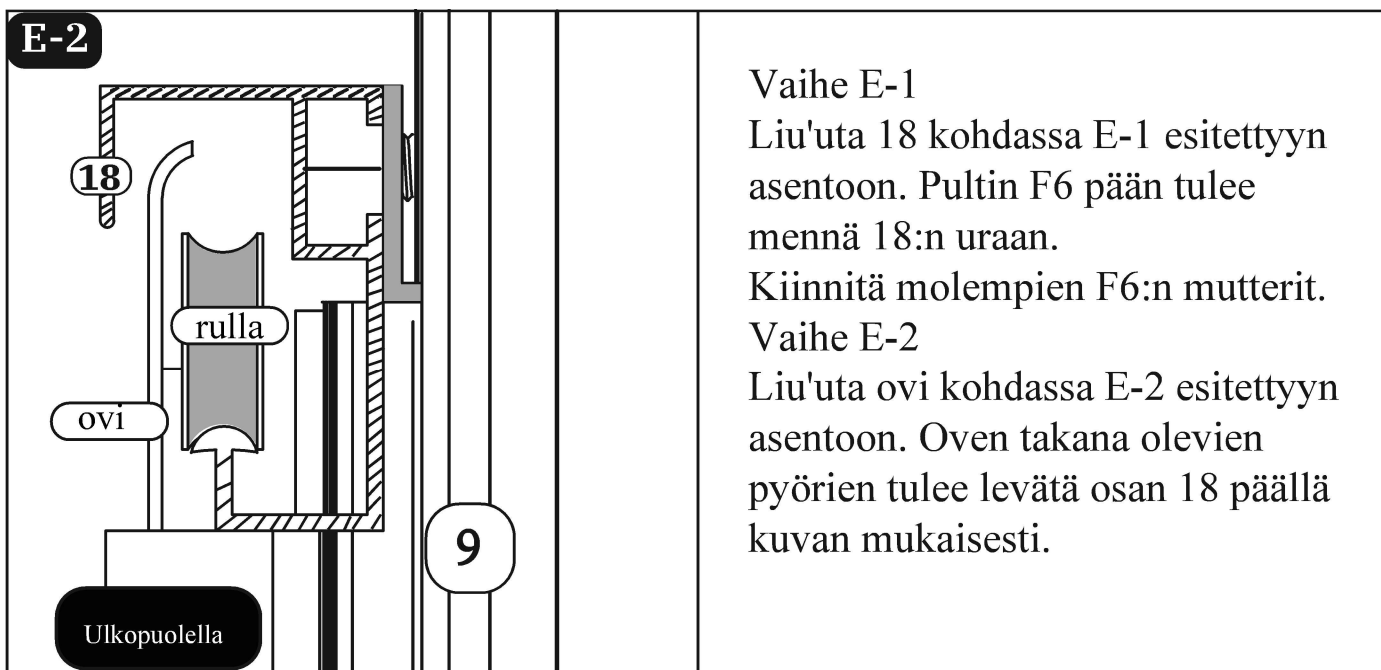

Ulkopuolella

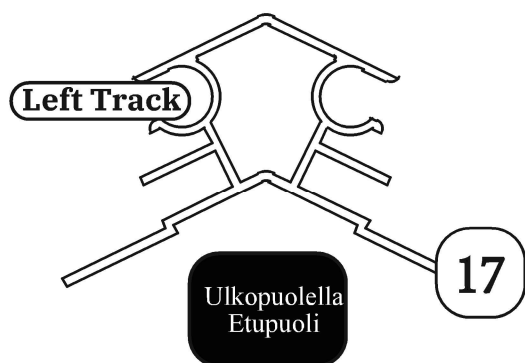

Vaihe F, liu'uta tuuletusikkuna vasempaan uraan 17. Asentoa säädetään myöhemmin.

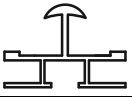
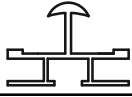

# 8. Keski Rungon kokoaminen

Osanro	Osa	Lkm
19		6
20		6
F4		6

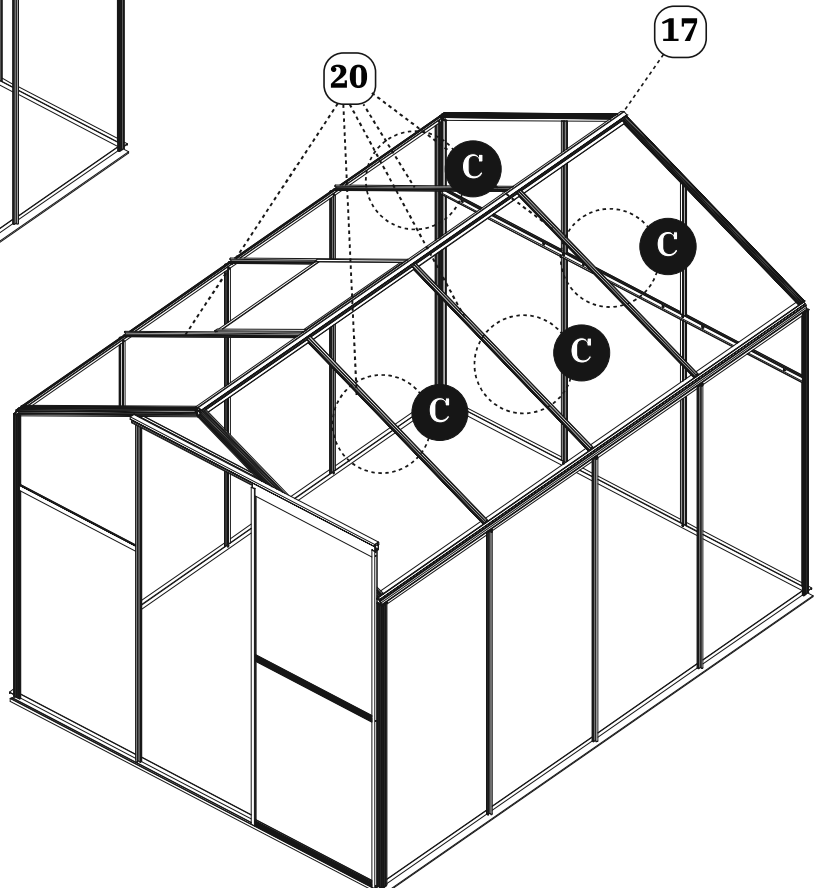
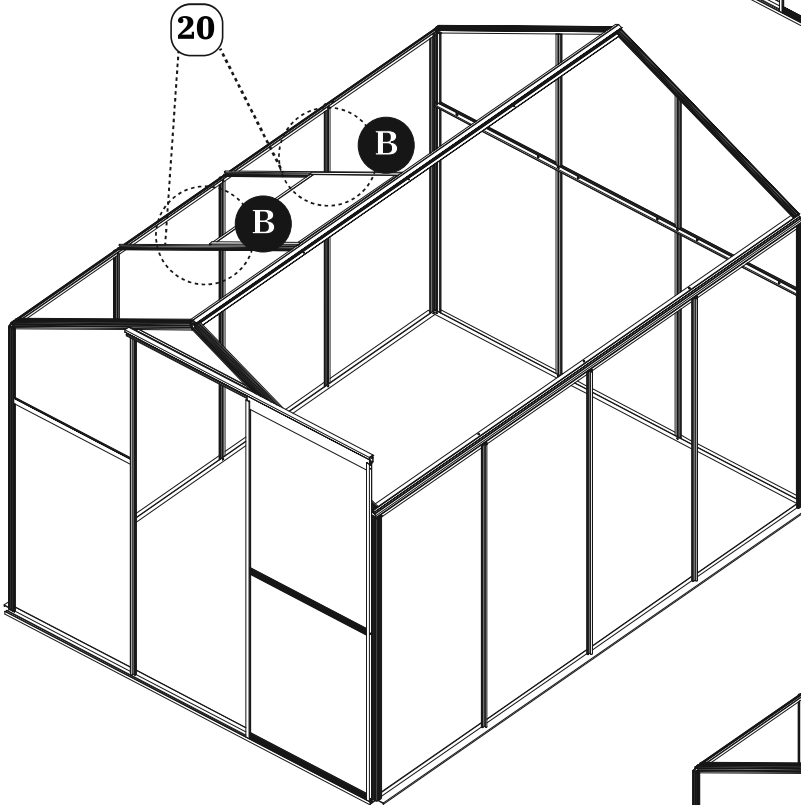
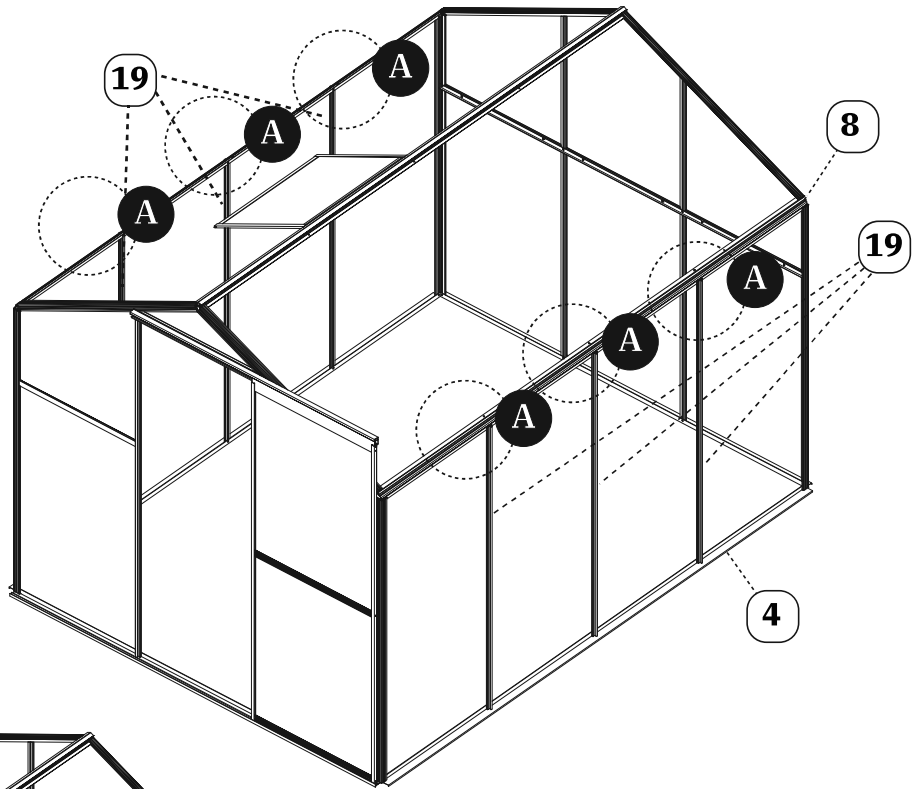

**A-1**

Liu'uta 19 edellisellä sivulla näkyvään asentoon. Pultin F4:n pään kohdissa 8 ja 4 tulee mennä 19:n uraan

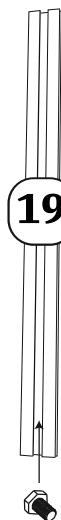
**A-2**

Edessä pultin F4 päässä on 4, se menee uraan 19. Työnnä pultti F4 uraan 19 alapäästä. Kiinnitä pultti F4 8:aan ja 4:ään muttereilla. Nyt pultin F4 vapaasti liikkua uran 19 sisällä.

Näkymä sisäpuolelta

**B-1**

Liu'uta 20 edellisellä sivulla näkyvään asentoon. Pultin F4 pää on 8 ja 17 tulee mennä uraan 20.

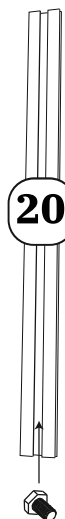
**B-2**

Pultti F4:n pään edessä 8 menee uraan 19. Työnnä pultti F4 uraan 20 alapäästä. Kiinnitä pultti F4 kohtiin 8 ja 17 muttereilla. Nyt pultin F4 vapaasti liikkua uran 20 sisällä.

Näkymä sisäpuolelta

**C**

Liu'uta 20 edellisellä sivulla näkyvään asentoon. Pultin F4 pään kohdissa 8 ja 17 tulee mennä 19:n uraan. Kiinnitä pultti F4 kohdissa 8 ja 17 muttereilla. Älä aseta pulttia vaiheessa C.

## 9. Katon tuuletusikkunan pidikkeen kokoaminen

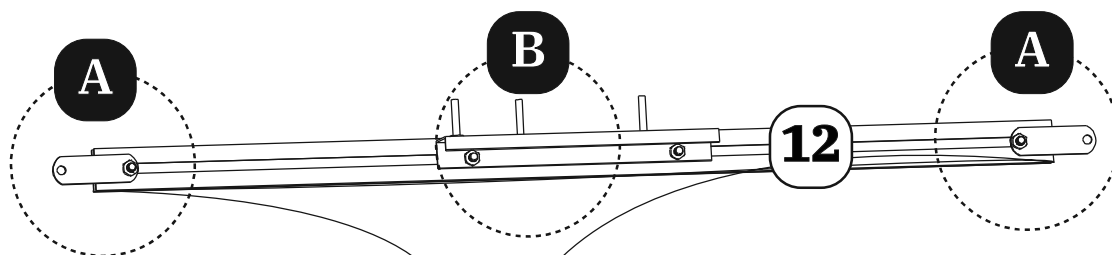

Osanro	Osa	Lkm
12		1
B7		1
22		4
23		4
B3		2
F4		4
F4		6

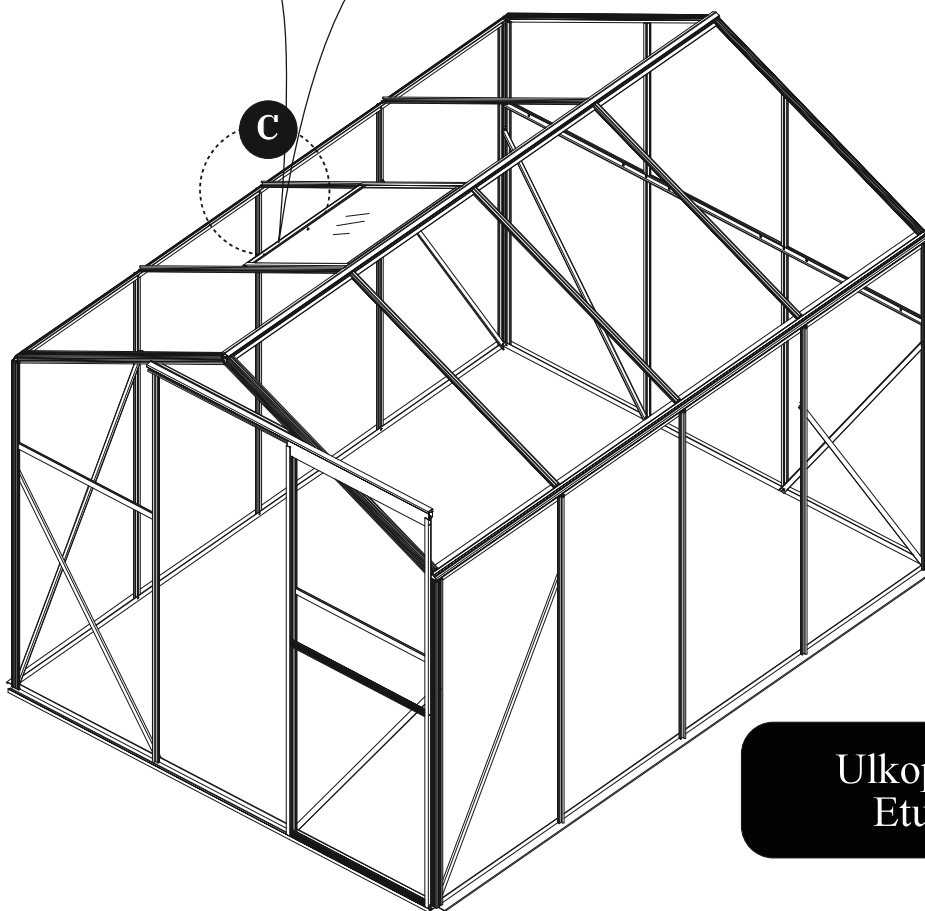

Ulkopuolella  
Etupuoli

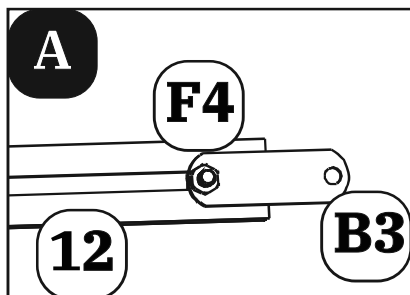

Ruuvaa F4-pultin mutteri kiinni, mutta älä kiinnitä sitä.

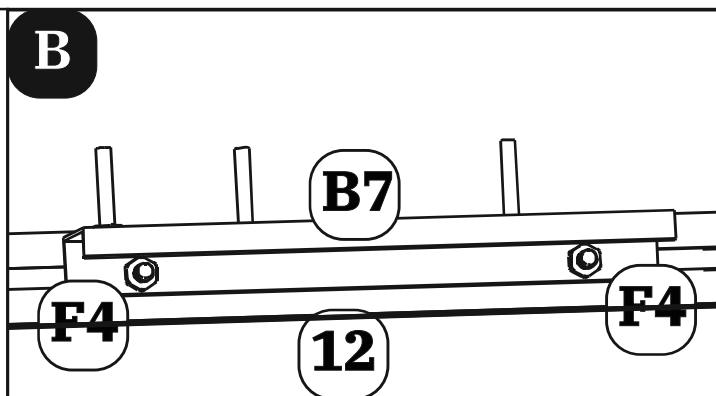

Ruuvaa F4-pultin mutteri kiinni, mutta älä kiinnitä sitä.

**C-1**

Aseta vasta koottu osa12 tuuletusikkunan viereen. Huomaa, että B7:n tappien on osoitettava harjannetta kohti.

Paikanna kaksi aiemmin asennettua F4-pulttia 20:n urasta

Säädä kahden vaiheessa A kootun B3:n asento 12:een niin, että vaiheessa C-1 asennetut kaksi F4-pulttia menevät B3:n reikiin läpi.

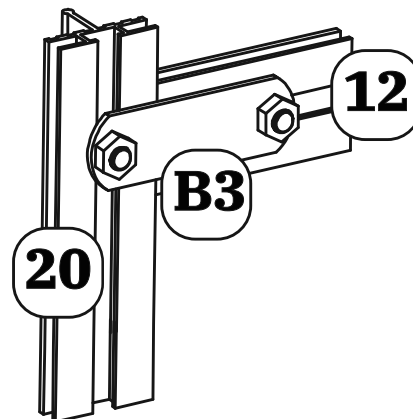
**C-2**

Kuinka käyttää tuuletusikkunaa

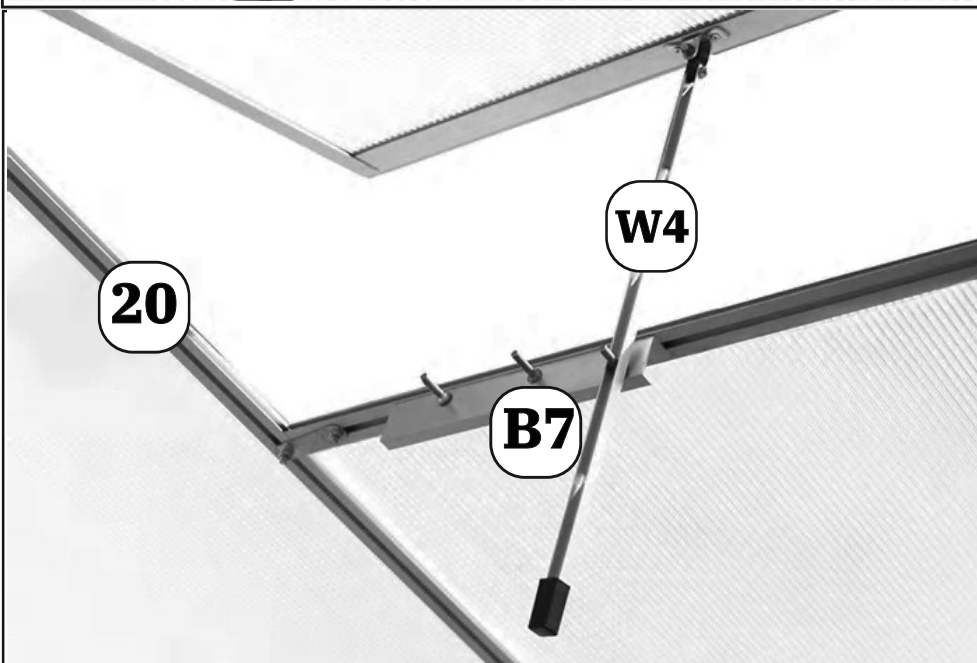
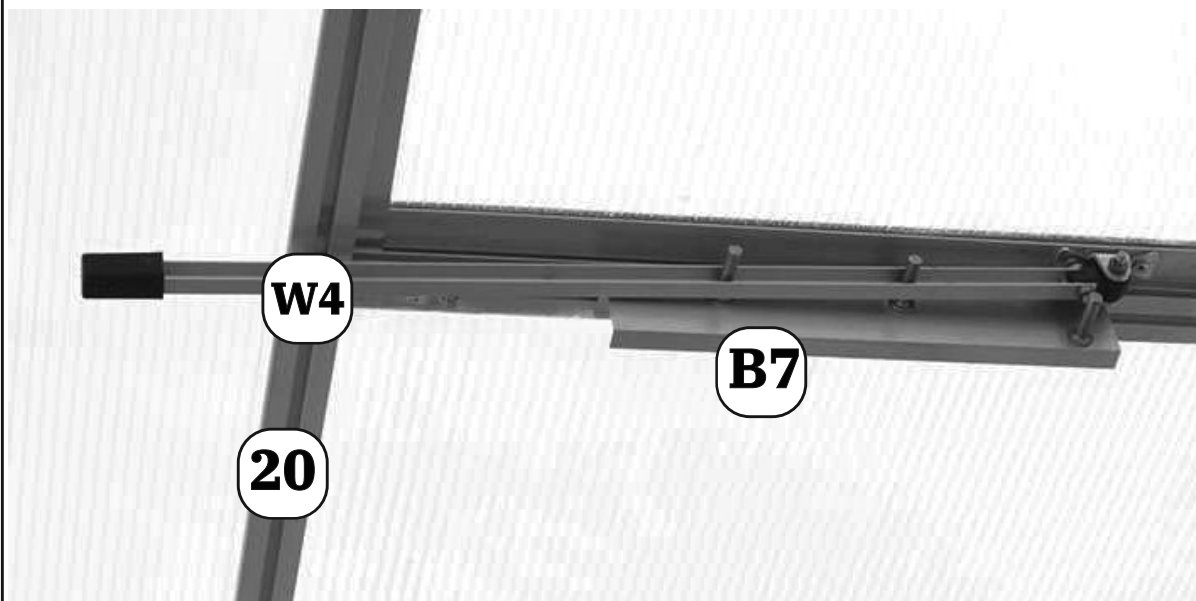

Huomaa, että B7:n asento määrittää kattotuulettimen avautumiskorkeuden. Kiinnitä mutterit B7:een, kun olet tyytyväinen ikkunan avautumiseen.

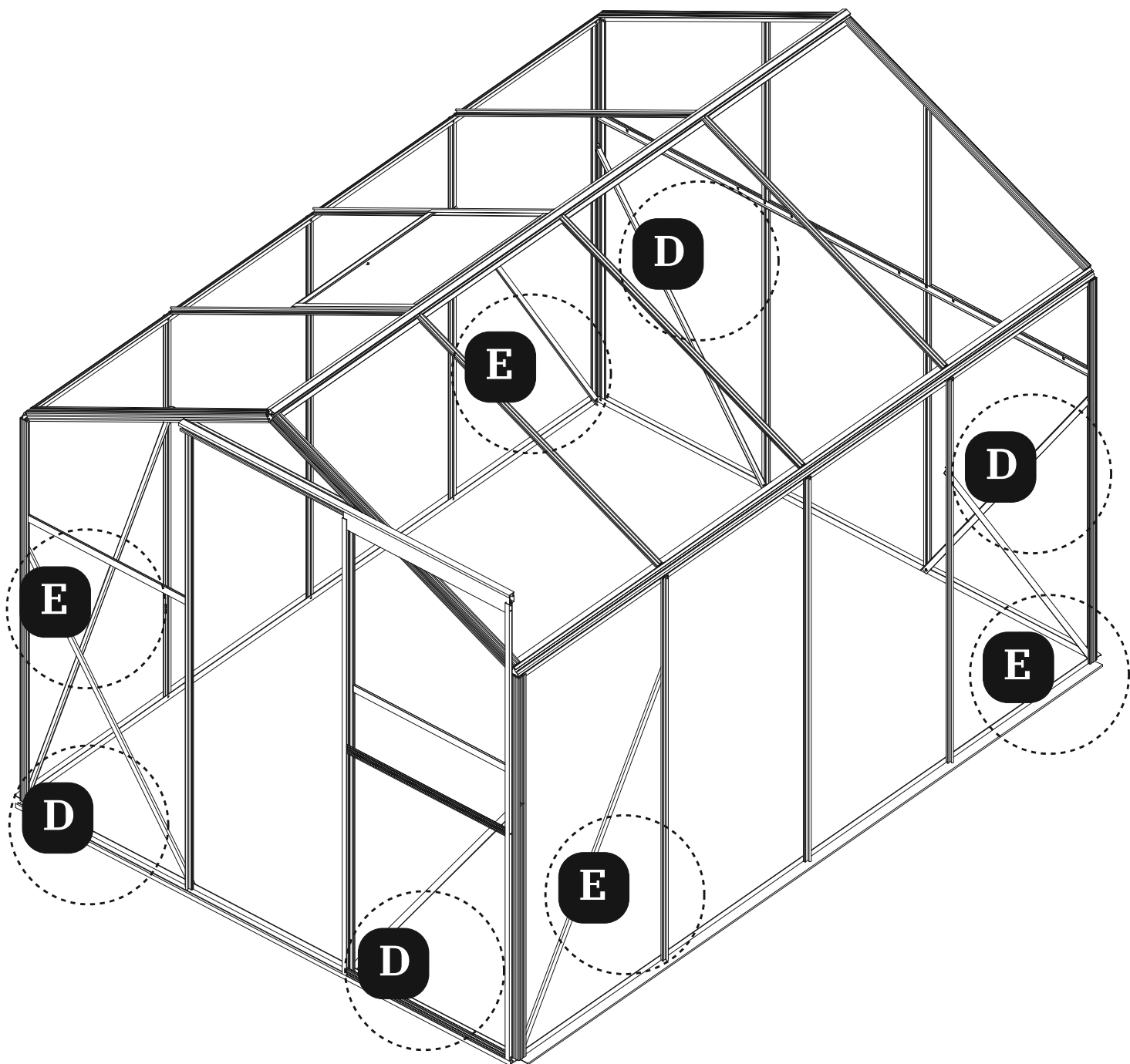

D-1

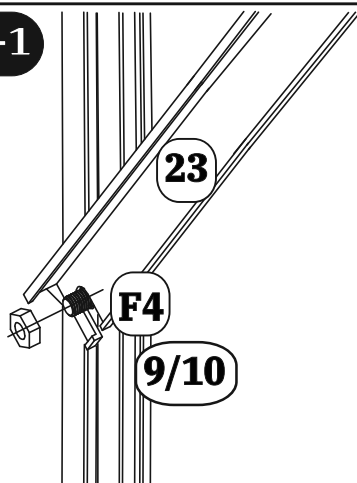

D-2

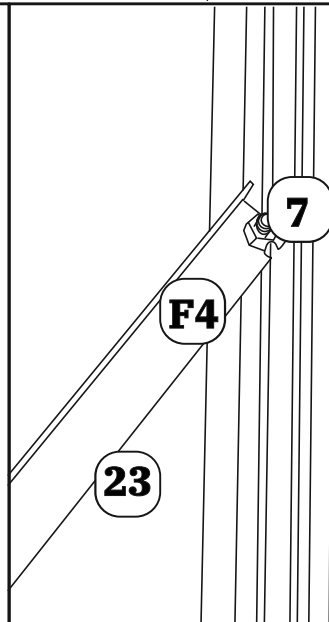

Vaihe D-1 ja D-2

Tässä vaiheessa käytetään kahta aiemmin asennettua F4-pulttia, joista toinen on urassa 9 (tai 10L/10R takaseinässä) ja toinen 7:n urassa.

Liu'uta nämä kaksi pulttia yllä olevissa kaavioissa esitettyyn asentoon ja aseta 23 pulttien alle. Kiinnitä mutterit.

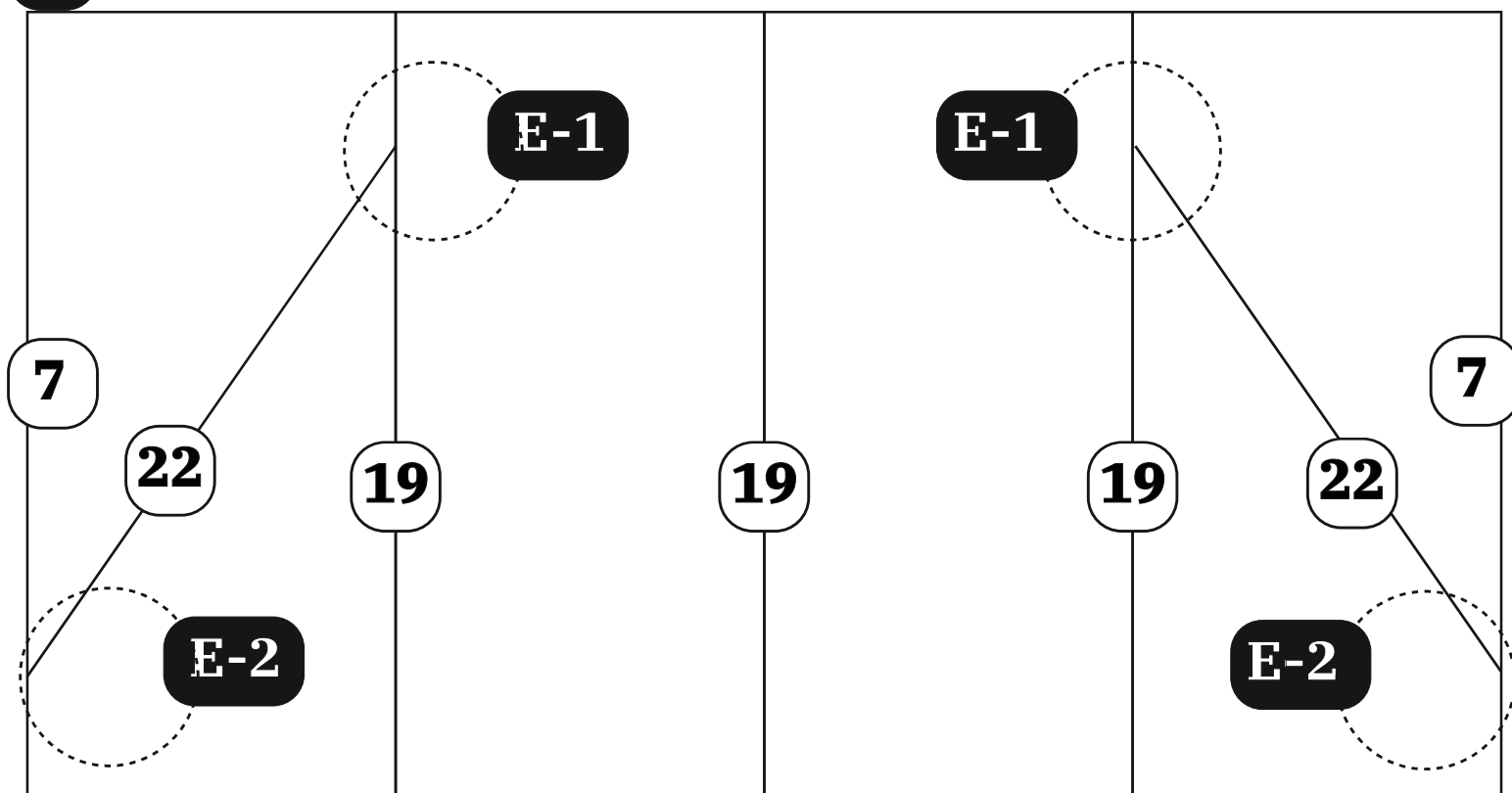
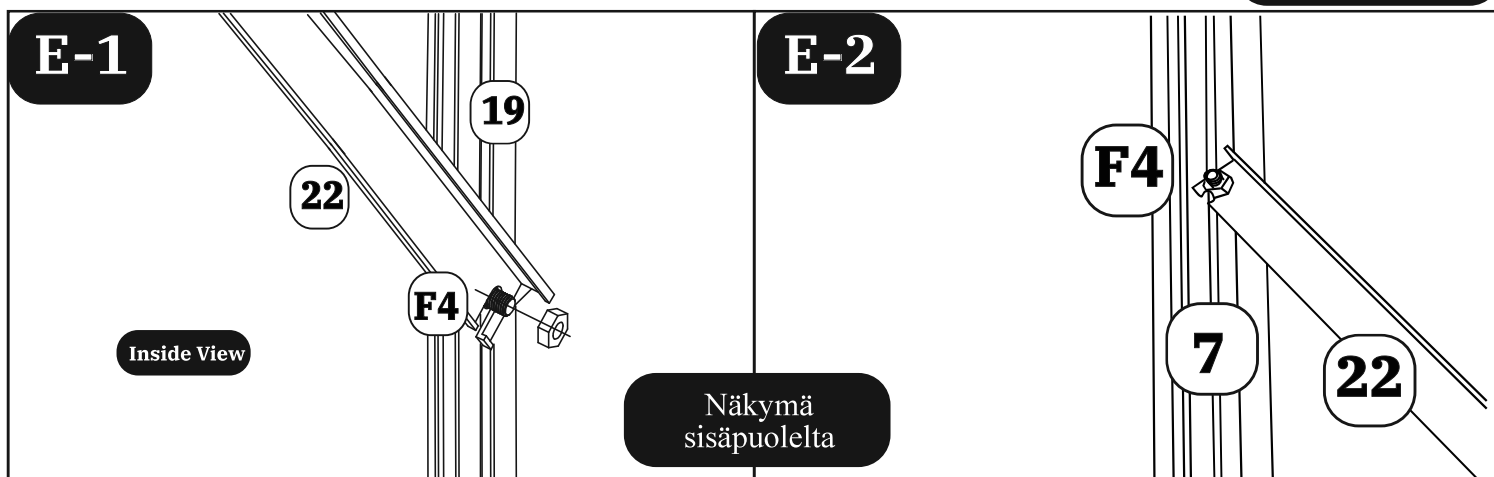
**E**Näkymä  
sisäpuolelta



## Vaihe E-1 ja E-2

Tässä vaiheessa käytetään kahta aiemmin asetettua F4-pulttia, toinen 19:n urassa ja toinen 7:n urassa.

Liu'uta nämä kaksi pulttia edellisen sivun kaavioissa näkyvään asentoon ja aseta 22 pulttien alle. Kiinnitä mutterit.

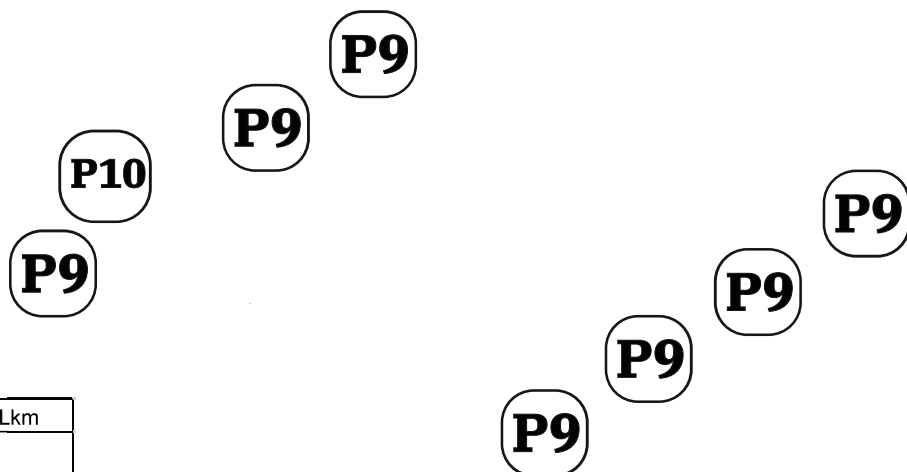
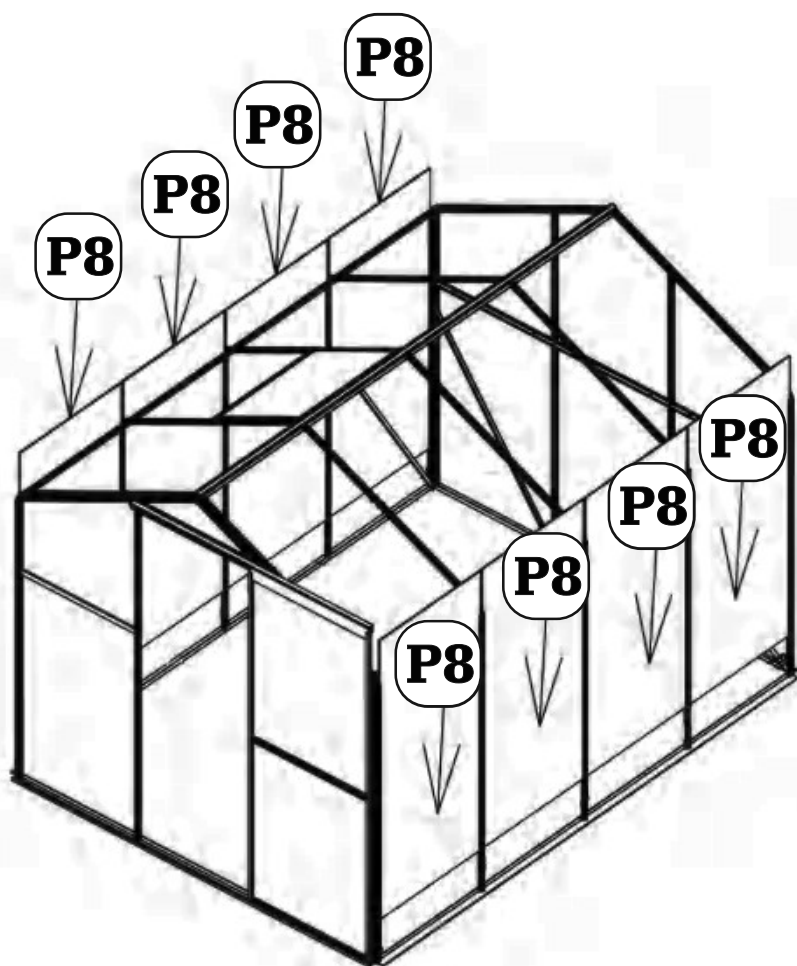
## 11. Paneelin kokoaminen

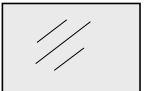

Osanro	Osa	Lkm
P8		8
P9		7
P10		1

Takapuoli

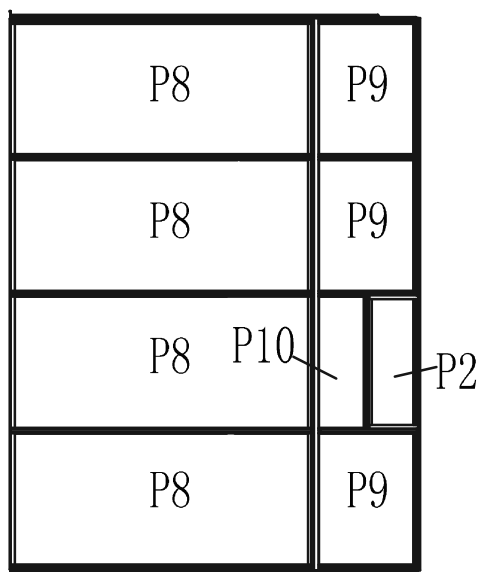
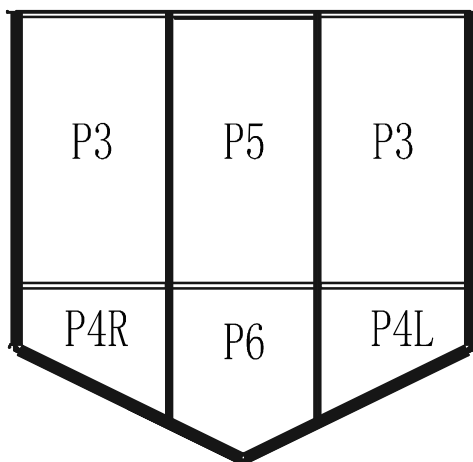

Vasen

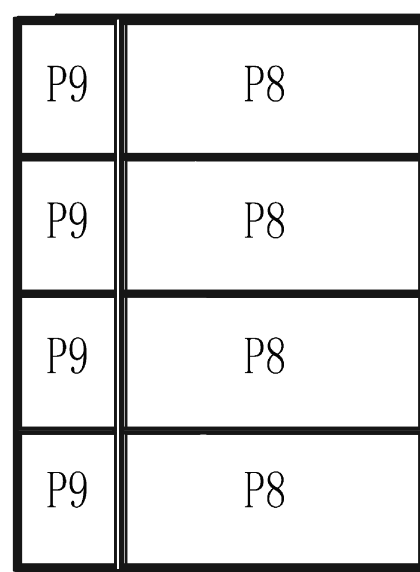



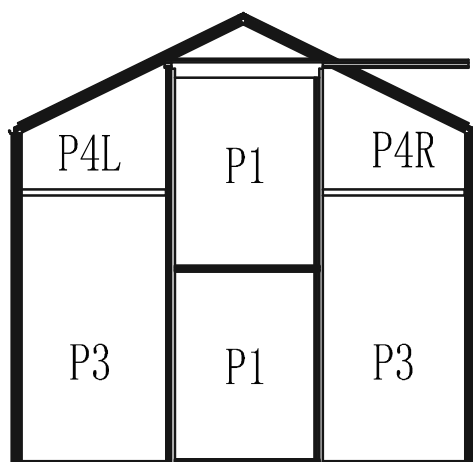

Ulkopuole

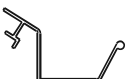

Etu

## 12. Kourujen ja korkkien kokoaminen

Osanro	Osa	Lkm
25		2
S5		2
S6L		2
S6R		2
S7		2

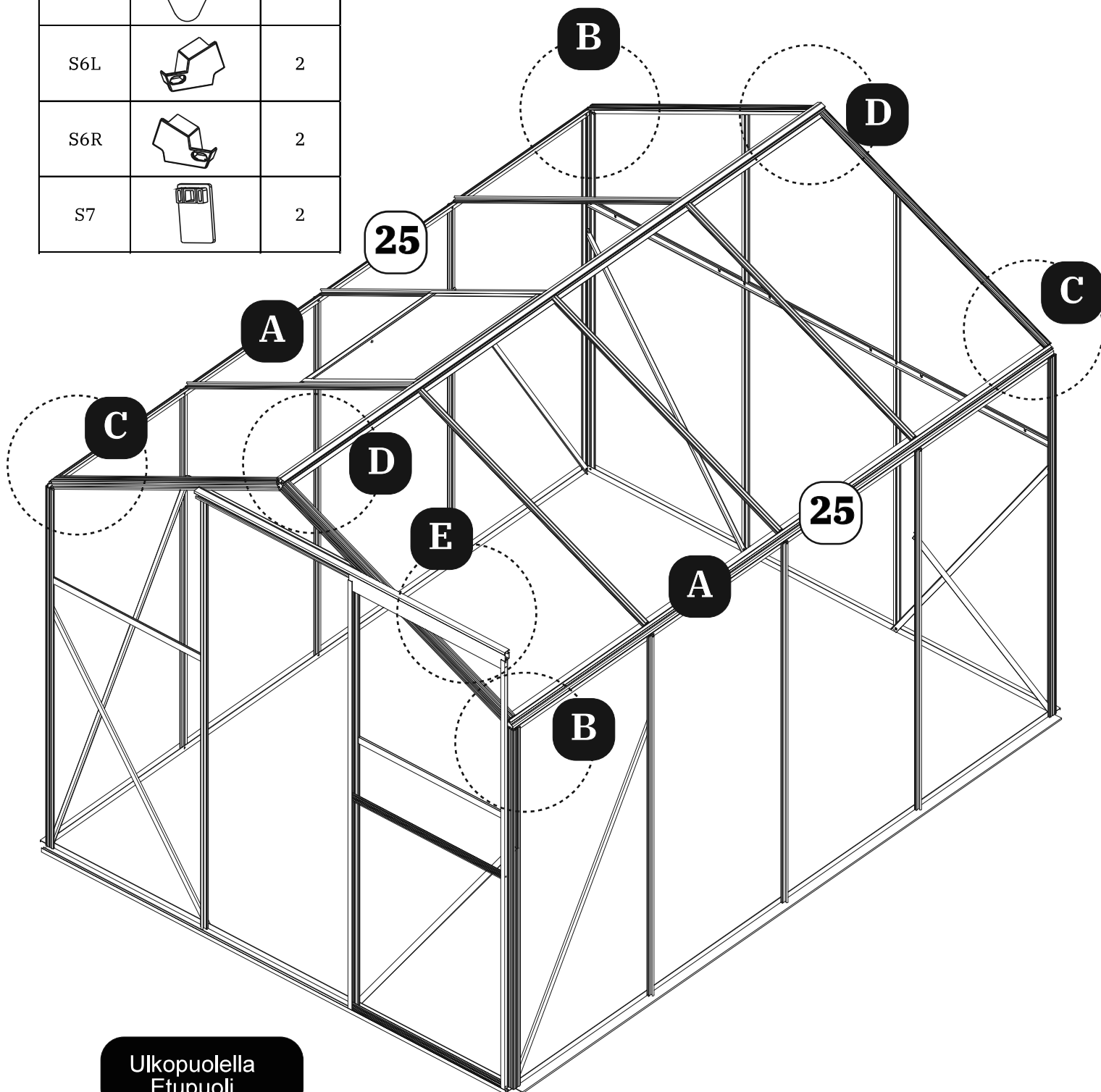

Ulkopuolella  
Etupuoli

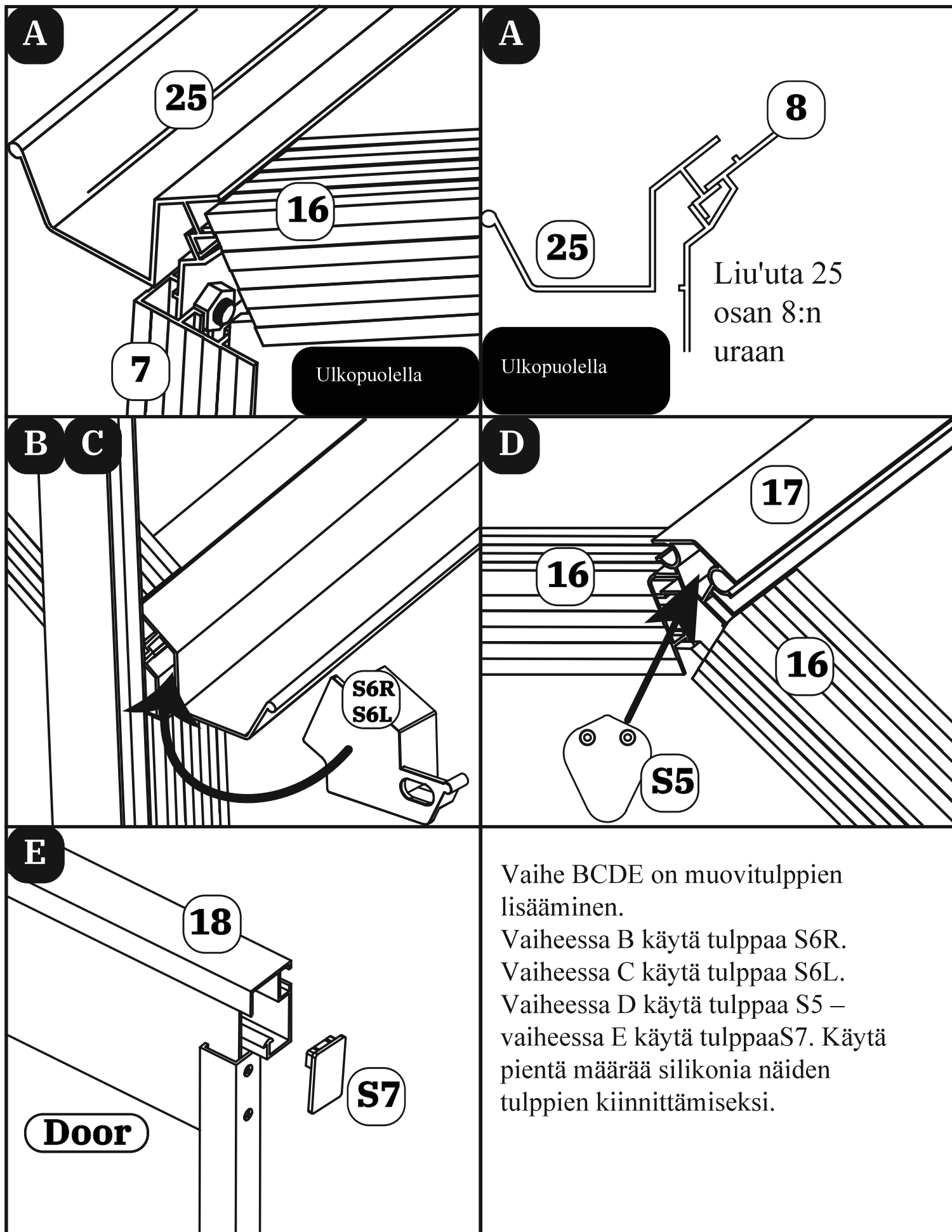

# Kasvihuoneen kiinnitys sokkeliin

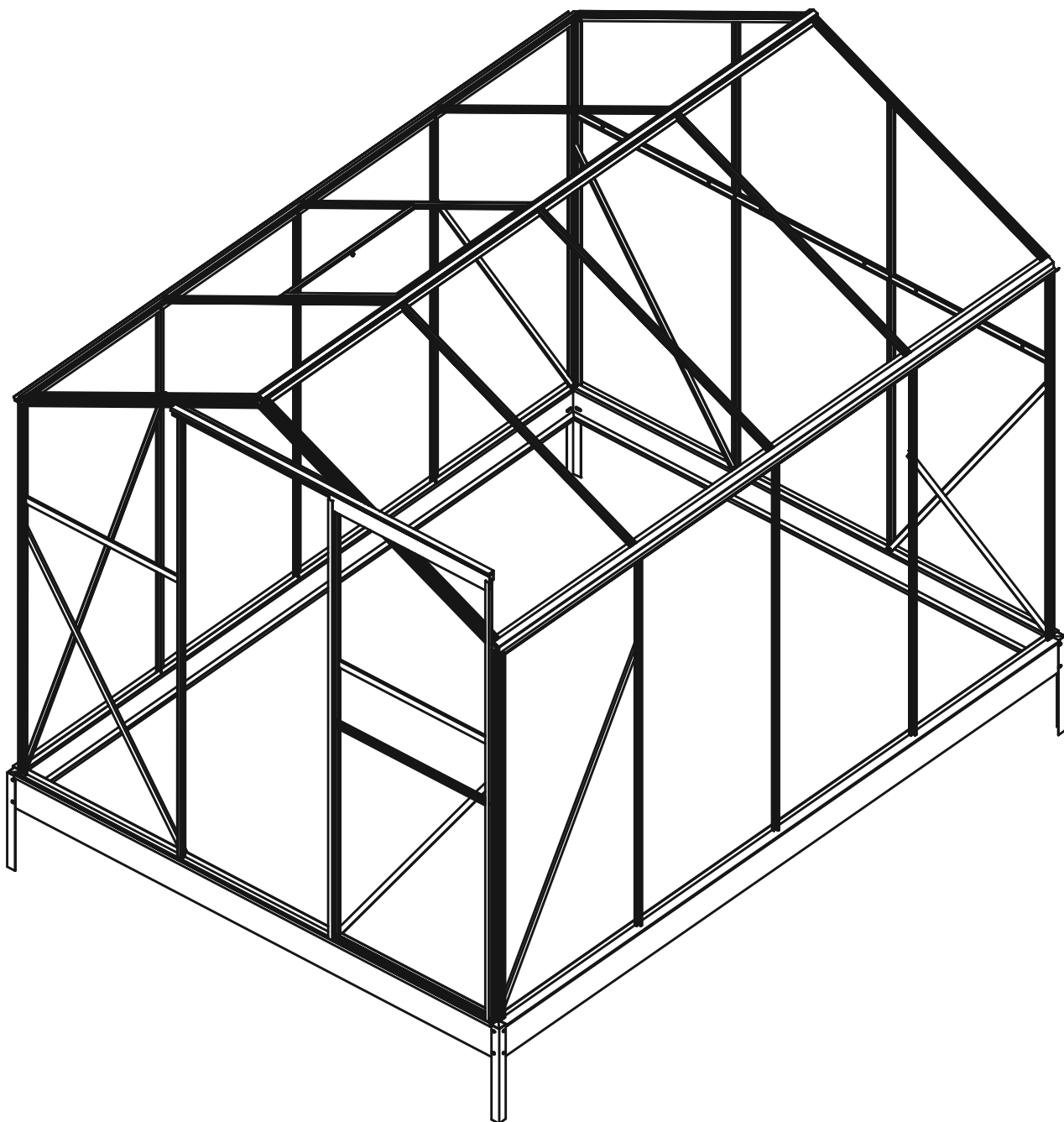

Osanro	Osa	Lkm
B2		18

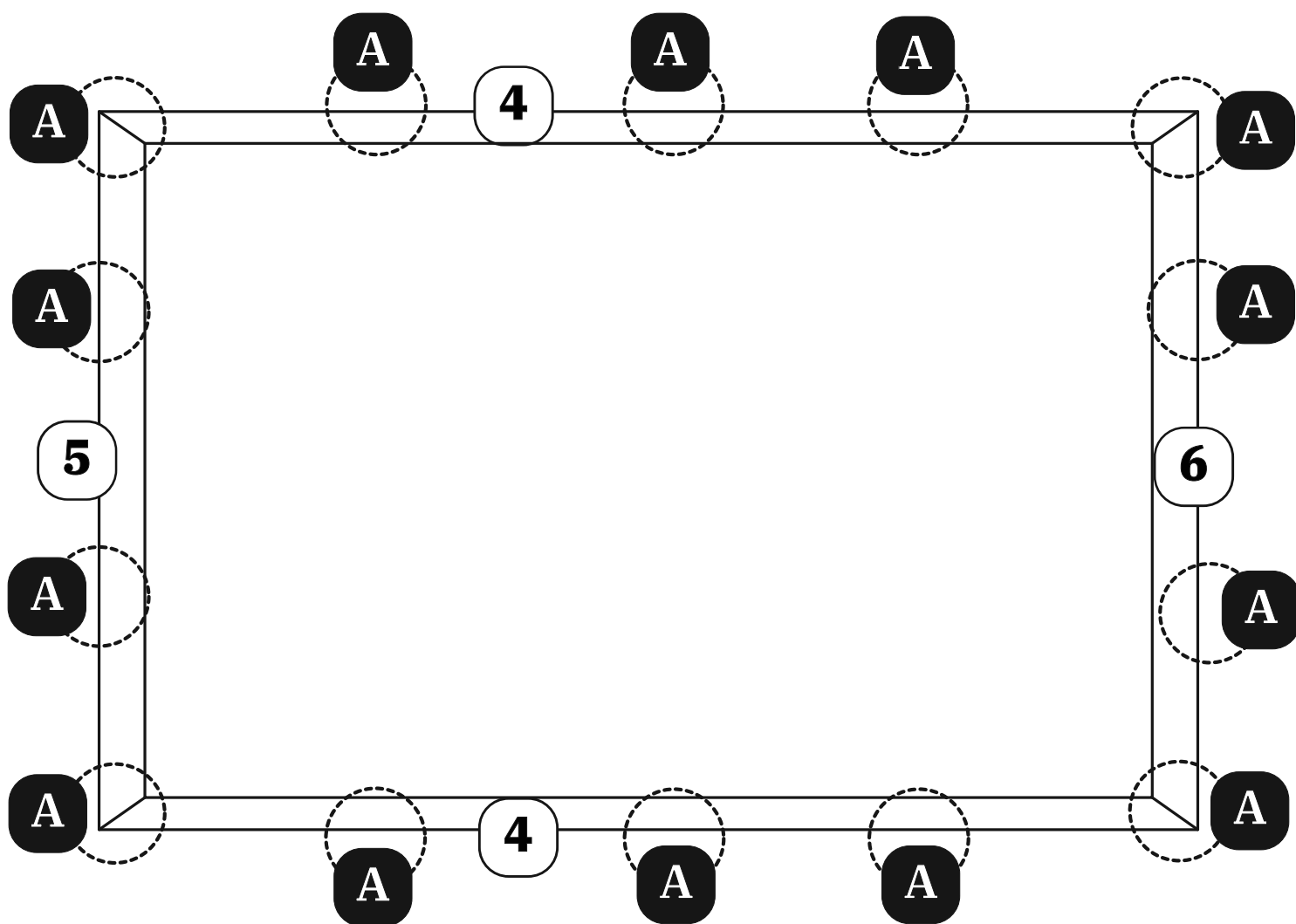

**A**

Mene kasvihuoneeseen ja etsi kaikki F4-pultit osista 4, 5 ja 6. Ruuvaa mutterit irti.

Kiinnitä B2 pulttiin ja kiinnitä mutteri kasvihuoneen alustaan. F4-pultteja on 14 kpl.

