

SE

BRUKSANVISNING
Badrumsfläkt

EN

INSTRUCTION MANUAL
Bathroom Fan

FI

KÄYTTÖOHJEET
Poistopuhallin

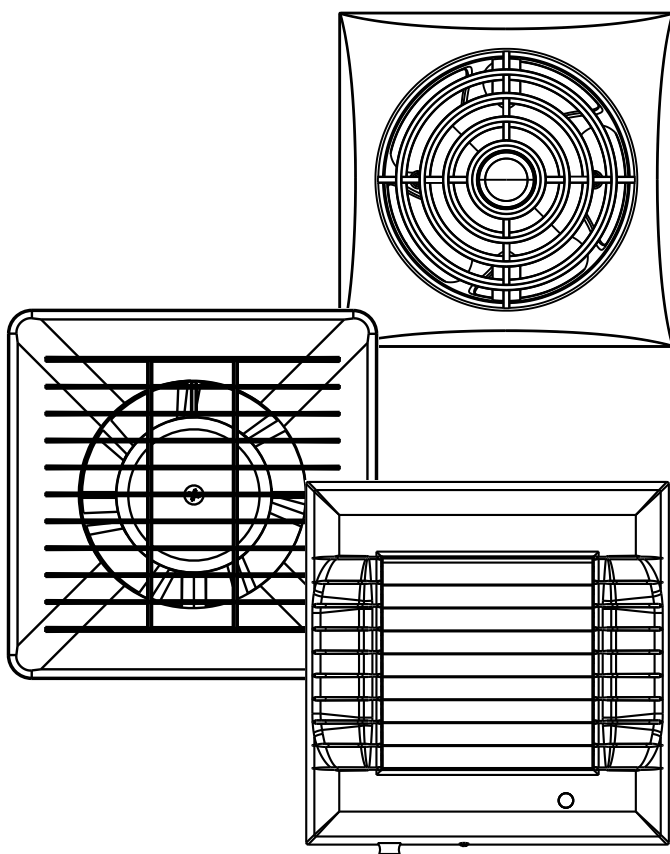

MALMBERGS

SÄKERHETSANVISNINGAR

Läs bruksanvisningen noggrant innan användning! Spara den för framtida behov.

VARNING!

- Koppla bort fläkten från elnätet före anslutning, underhåll och/eller reparation.
- Montering, underhåll och/eller reparation ska utföras av behörig elektriker och i enlighet med dessa anvisningar.
- Fläkten är endast avsedd för anslutning till 230V, 50Hz.
- Fläkten ska skyddas av säkring enligt gällande regler.
- Kontrollera före installation att fläkten inte har skador.
- Fläkten får endast användas på avsett sätt och i enlighet med denna manual. Inga förändringar på fläktens konstruktion får göras.
- Fläkten är inte avsedd att användas av personer (barn eller vuxna) med någon typ av funktionshinder eller av personer som inte har tillräcklig erfarenhet eller kunskap för att använda den, såvida de inte har fått anvisningar gällande användande av apparaten av någon med ansvar för deras säkerhet.
- Barn ska hållas under uppsikt så att de inte leker med apparaten.
- Använd inte fläkten i explosiv miljö, exempelvis i närheten av brännbara vätskor, gaser eller damm, eller i miljö som innehåller giftiga eller hälsoskadliga ämnen.
- Fläktens öppningar får inte blockeras.
- Följ alla anvisningar och säkerhetsanvisningar för bästa resultat och livslängd.

MODELLÖVERSIKT

Art.nr	Modell	Timer	Hygrostat	Sensor	m ³ /h	IP	Vägg	Tak	Jalusi
99 930 00	BASIC	–	–	–	98	X4	Ja	–	–
99 930 01	BASIC	Ja	–	–	98	X4	Ja	–	–
99 930 02	SILENCE	Ja	–	–	95	X4	Ja	Ja	–
99 930 03	SILENCE	Ja	Ja	–	95	X4	Ja	Ja	–
99 930 04	EOS	–	–	–	102	X4	Ja	Ja*	–
99 930 05	EOS	Ja	Ja	–	102	X4	Ja	Ja*	–
99 930 06	A-MATIC	–	–	–	98	X2	Ja	–	Ja
99 930 07	A-MATIC	Ja	–	Ja	98	X2	Ja	–	Ja

*Endast väggmontage om fläkten är försedd med glas- eller kakelfront.

BESKRIVNING / ANVÄNDNING

Fläktar avsedda för vägg- eller takmontering, beroende på modell, i utrymmen som är i behov av frånluft exempelvis toalett, bad, tvättstuga eller källare.

ELANSLUTNING

Fläktarna är avsedda för fast installation och elinstallationen ska göras av behörig elektriker. Fläkten ska skyddas av säkring. Inkoppling görs på kopplingsplint under kåpan enligt beskrivning nedan.

Endast On/Off

Basic (9993000), Eos (9993004) och A-matic (9993006).

Styrs via strömbrytare och kräver endast fas och nolla för inkoppling.

Se fig. 1 för inkoppling.

Med eftergångstimer

Basic (9993001), Silence (9993002)

Eftergångstimer som är inställbar 3-30 minuter. Tidsinställning görs via potentiometer under kåpan. Se fig. 4. Medurs ger en längre eftergångstid. Start av timern sker med styrfas, ex tändtråd från lampa. Fläkten startar när den får styrfas och går så länge denna är till. När styrfasen bryts går fläkten under inställd eftergångstid.

Se figur 2 för inkoppling.

Med fuktstyrning (hygrostat) och eftergångstimer

Silence (9993003) och Eos (9993005)

Med fuktstyrning som är justerbar mellan 40-90% och med eftergångstimer vid manuell start.

Se fig. 5 för inställning av eftergångstid och justering av önskad luftfuktighet.

Se fig. 2 för inkoppling med möjlighet till manuell start men startar automatiskt vid hög luftfuktighet.

Se fig. 3 för inkoppling med enbart fuktstyrning.

Med rörelsesensor

A-matic (9993007)

Startar automatiskt vid rörelse och går under inställd tid.

Se fig. 6 för inställning av eftergångstid och justering av känslighet på rörelsesensorn.

Se fig. 3 för inkoppling.

Fig.1

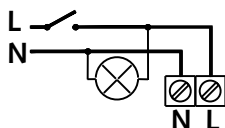

Fig.2

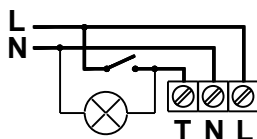

Fig.3

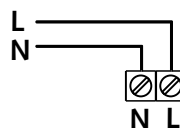

Fig.4

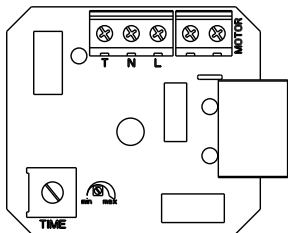

Fig.5

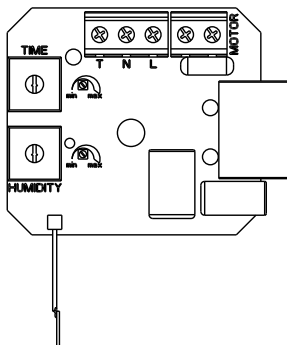
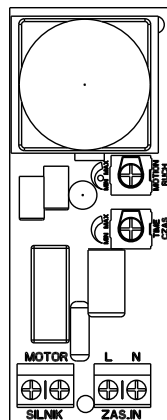

Fig.6



MONTERING

Samtliga modeller monteras i kanalmykning min Ø100 på vägg eller i tak och skruvas fast. För att få tillgång till skruvhålen demonteras fläktkåpan.

UNDERHÅLL

Fläktarna bör rengöras någon gång per år för bästa funktion. Innan rengöring måste fläkten göras spänningslös. Fläkten ska endast rengöras med fuktig trasa.

MILJÖ OCH ÅTERVINNING

Produkten får inte slängas bland hushållssoporna utan den ska återvinnas på lämplig återvinningsplats.

TEKNISKA DATA

Generellt

Spänning: 230V AC, 50Hz
Temperaturområde: 0-40°C
Rör ØxL: 100x77 mm

Art.nr	Modell	m ³ /h	Watt	Pa	dB(A)	IP	Kullager	Mått * BxH mm	Djup från vägg mm
99 930 00	Basic	98	10	33	35	X4	Nej	155x155	20
99 930 01	Basic Timer	98	10	33	35	X4	Nej	155x155	20
99 930 02	Silence Timer	95	4,4	32	26	X4	Ja	132x132	17
99 930 03	Silence Hygrostat	95	4,4	32	26	X4	Ja	132x132	17
99 930 04	Eos	102	10	33	35	X4	Ja	160x160	28
99 930 05	Eos Hygrostat	102	10	33	35	X4	Ja	160x160	28
99 930 06	A-Matic	98	10	33	35	X2	Ja	185x185	25
99 930 07	A-Matic Sensor	98	10	33	35	X2	Ja	185x185	25

*Måttskisser, se sida 11.



TURVALLINEN KÄYTTÖ

Lue käyttöohje huolellisesti ennen käytön aloittamista ja säilytä myöhäisempää tarvetta varten.

VAROITUS!

- Kytke virta pois ennen asennusta, huoltoa ja/tai korjaamista.
- Asennus, huolto ja/tai korjaaminen tulee suorittaa vain valtuutetun sähköasentajan toimesta.
- Käyttöjännite on 230V, 50Hz.
- Puhallin tulee kytkeä sulakkeelliseen virtapiiriin.
- Tarkista tuotteen kunto ennen asentamista.
- Puhallinta tulee käyttää vain suunniteltuun tarkoitukseensa sekä tämän käyttöohjeen mukaisesti. Älä tee puhaltimeen mitään muutoksia.
- Tätä laitetta ei tule luovuttaa sellaisten henkilöiden (lapsi tai aikuinen) käyttöön, joilla ei ole riittäviä toiminnallisia kykyjä, tuntemusta tai kokemusta laitteen käyttöön, ellei heitä ole opastettu laitteen käyttöön tämän henkilön turvallisuudesta vastaavan tahon toimesta.
- Valvo lapsia laitteen läheisyydessä ja varmista että he eivät leiki laitteen läheisyydessä.
- Älä käytä puhallinta räjähdysvaarallisissa ympäristöissä, kuten tiloissa joissa on paljon pölyä, tai käsitellään tulenarkoja nesteitä tai kaasuja, tai ympäristöissä joissa on myrkyllisiä tai haitallisia aineita.
- Älä tuki puhaltimen virtausaukkoja.
- Noudata kaikkia määräyksiä ja turvallisen käytön ohjeita saavuttaaksesi parhaan mahdollisen lopputuloksen ja käyttöiän.

MALLIT

Til. nro	Malli	Ajastin	Kosteusanturi	Tunnistin	m ³ /h	IP	Seinä	Katto	Suljin
99 930 00	BASIC	–	–	–	98	X4	Kyllä	–	–
99 930 01	BASIC	Kyllä	–	–	98	X4	Kyllä	–	–
99 930 02	SILENCE	Kyllä	–	–	95	X4	Kyllä	Kyllä	–
99 930 03	SILENCE	Kyllä	Kyllä	–	95	X4	Kyllä	Kyllä	–
99 930 04	EOS	–	–	–	102	X4	Kyllä	Kyllä*	–
99 930 05	EOS	Kyllä	Kyllä	–	102	X4	Kyllä	Kyllä*	–
99 930 06	A-MATIC	–	–	–	98	X2	Kyllä	–	Kyllä
99 930 07	A-MATIC	Kyllä	–	Kyllä	98	X2	Kyllä	–	Kyllä

*Puhaltimen seinäasennus vain lasi- tai laattakehyksen kanssa käytettäessä.

KUVAUS/ KÄYTTÖ

Nämä puhaltimet ovat tarkoitettu asennettavaksi seinään tai kattoon, riippuen mallista ja käyttökohteesta, esim; kylpyhuoneet, kuivaushuoneet ja kellaritilat.

KYTKENTÄ

Nämä puhaltimet ovat suunniteltu kiinteään asennukseen, asennus tulee suorittaa valtuutetun sähköasentajan toimesta. Puhallin tulee asentaa sulakkeella suojattuun piiriin. Kytketään liittimiin puhaltimen kuoren alla noudattaen kytkentäkaaviota.

Pelkkä Päälle/Pois

Basic (9993000), Eos (9993004) ja A-matic (9993006).

Käytetään erillisen kytkimen avulla, vaaditaan tarvitaan vaihe ja nolla.

Kts. kuva 1.

Ajastimella

Basic (9993001), Silence (9993002).

Viive on säädettävissä 3-30 minuuttiin. Viive säädetään potentiometrillä joka löytyy puhaltimen kuoren alta. Kts. kuva 4. Viiveen kasvattamiseksi potentiometriä käännetään myötäpäivään. Viiveaika alkaa siitä kun virta puhallin sammutetaan kytkimestä.

Kts. kuva 2.

Kosteustunnistimella ja ajastimella

Silence (9993003) ja Eos (9993005).

Kosteustunnistin tunnistaa ilmankosteuden alueella 40 - 90% (säädettävissä).

Ajastinkäyttö manuaalikytkimellä.

Kts. kuva 5 asettaaksesi viiveen ja säätääksesi kosteustunnistinta.

Kts. kuva 2 kytkeäksesi sekä käsikäytön että automaattikäynnistymisen kosteustunnistimen mukaan.

Kts. kuva 3 kytkeäksesi pelkän kosteustunnistimen.

Liiketunnistimella

A-matic (9993007).

Puhallin käynnistyy automaattisesti kun havaitaan liikettä ja sammuu säädetyn ajan kuluttua.

Kts. kuva 6 viiveen säätämiseksi ja liiketunnistimen herkkyyden asettamiseksi.

Kts. kuva 3 kytkentäkaavio.

Kuva 1

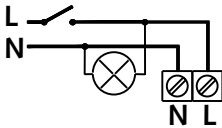

Kuva 2

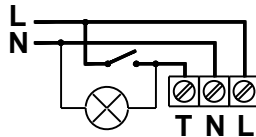

Kuva 3

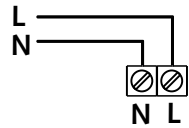

Kuva 4

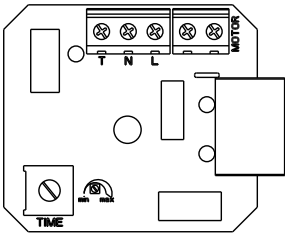

Kuva 5

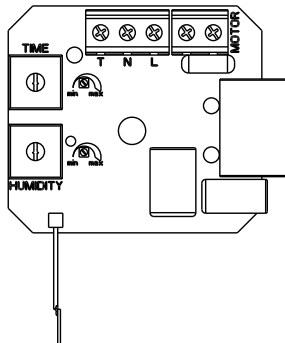

Kuva 6

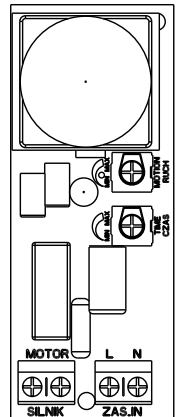

ASENNUS

Kaikki mallit asennetaan katossa tai seinällä olevaan ilmastointikanavaan Ø100 mm halkaisijalla, kiinnitys varmistetaan ruuveilla. Irrota etukehys ruuvien kiinnittämistä varten.

HUOLTO

Puhallin tulee puhdistaa noin vuoden välein parhaan mahdollisen suorituskyvyn takaamiseksi. Kytke virta pois ennen puhdistamista. Puhallin tulee pyyhkiä kostealla kankaalla. Älä käytä puhdistusaineita.

YMPÄRISTÖ JA KIERRÄTTÄMINEN

Tuotetta ei saa hävittää kotitalousjätteen mukana vaan se tulee kierrättää asianmukaisesti.

TEKNISET TIEDOT

Yleiset

Jännite: 230V AC, 50Hz

Käyttölämpötila: 0-40°C

Uputusmitat ØxP: 100x77 mm

Til. nro	Malli	m ³ /h	Teho W	Pa	dB(A)	IP	Kuulalaakerit	Mitat* LxK mm	Ulkonema seinästä mm
99 930 00	Basic	98	10	33	35	X4	Ei	155x155	20
99 930 01	Basic Ajastin	98	10	33	35	X4	Ei	155x155	20
99 930 02	Silence Ajastin	95	4,4	32	26	X4	Kyllä	132x132	17
99 930 03	Silence Kosteustun	95	4,4	32	26	X4	Kyllä	132x132	17
99 930 04	Eos	102	10	33	35	X4	Kyllä	160x160	28
99 930 05	Eos Kosteustun	102	10	33	35	X4	Kyllä	160x160	28
99 930 06	A-Matic	98	10	33	35	X2	Kyllä	185x185	25
99 930 07	A-Matic Tunnistin	98	10	33	35	X2	Kyllä	185x185	25

* Mittapiirroksat, kts. s. 11



SAFETY INSTRUCTIONS

Please read the manual carefully before use! Save the instructions for future reference.

WARNING!

- Disconnect the fan from the mains before installation, maintenance and/or repair.
- Installation, maintenance and/or repairs should be carried out by an authorised electrician and in accordance with these instructions.
- The fan should be connected to 230V, 50Hz.
- The fan must be protected by a fuse according to valid regulations.
- Check before installation that the fan is undamaged.
- The fan must only be used as it is intended to be used and in accordance with these instructions. Do not make any modifications to the fan.
- The appliance is not intended to be used by persons (children or adults) with any form of functional disorders, or by persons who do not have sufficient experience or knowledge on how to use it, unless they have received instructions concerning the use of the appliance from someone who is responsible for their safety.
- Keep children under supervision to make sure they do not play with the appliance.
- Do not use the fan in explosive environments, such as in the vicinity of flammable liquids, gases or dust, or in environments containing toxic or harmful substances.
- Do not block the openings of the fan.
- Follow all the directives and safety instructions for best results and service-life.

MODELS

Art.no	Model	Timer	Humidistat	Sensor	m ³ /h	IP	Wall	Ceiling	Shutter
99 930 00	BASIC	–	–	–	98	X4	Yes	–	–
99 930 01	BASIC	Yes	–	–	98	X4	Yes	–	–
99 930 02	SILENCE	Yes	–	–	95	X4	Yes	Yes	–
99 930 03	SILENCE	Yes	Yes	–	95	X4	Yes	Yes	–
99 930 04	EOS	–	–	–	102	X4	Yes	Yes*	–
99 930 05	EOS	Yes	Yes	–	102	X4	Yes	Yes*	–
99 930 06	A-MATIC	–	–	–	98	X2	Yes	–	Yes
99 930 07	A-MATIC	Yes	–	Yes	98	X2	Yes	–	Yes

*Wall mounting only if the fan is equipped with glass or tile front.

DESCRIPTION / USE

The fans are intended for installation in wall or ceiling, depending on model, and in spaces that are in need of extraction, for example; bathroom, laundry room or basement.

WIRING

The fans are intended for permanent installation and the installation must be performed by a qualified electrician. The fan must be protected by a fuse. Connection to terminal block, which is underneath the fan cover, according to instructions below.

Only On/Off

Basic (9993000), Eos (9993004) and A-matic (9993006).

Controlled via switch and only requires phase and neutral for connection.

See fig. 1 for wiring.

With Timer

Basic (9993001), Silence (9993002)

The delay is adjustable 3-30 minutes. The delay is adjusted via potentiometer which can be found under the fan cover. See fig. 4. To make the delay longer the potentiometer should be turned clockwise. The time off delay of the fan is counted from the moment the switch is turned off. See fig. 2 for wiring.

With Humidistat and Timer

Silence (9993003) and Eos (9993005)

Humidity sensor senses humidity within a range from 40% to 90% (adjustable). With timer when using manual start.

See fig. 5 for setting of timer and adjustment of humidity.

See fig. 2 for wiring with option for manual start and automatic start during high humidity.

See fig. 3 for wiring with only humidity sensor.

With Motion Sensor

A-matic (9993007)

Automatic start when motion is detected and runs during the preset time.

See fig. 6 for setting of timer and adjustment of sensitivity of motion sensor.

See fig. 3 for wiring.

Fig.1

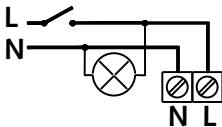

Fig.2

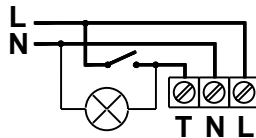

Fig.3

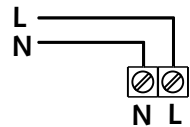

Fig.4

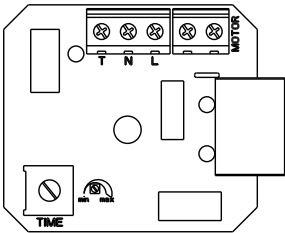

Fig.5

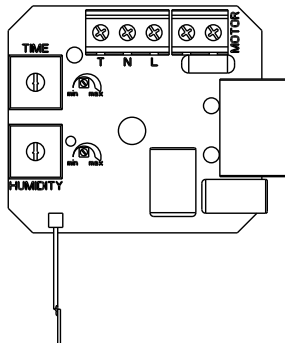
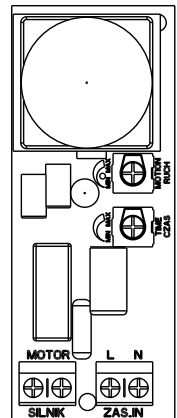

Fig.6



MOUNTING

All models are mounted to a duct with min Ø100 on wall or in ceiling and is attached by screws. Dismantle the fan cover to reach the screw holes.

MAINTENANCE

The fans should be cleaned approximately once a year for optimum performance. Make sure the power is off before cleaning. The fan should only be cleaned with a damp cloth.

ENVIRONMENT AND RECYCLING

The product should not be disposed of in household waste but must be recycled in an appropriate recycling site.

TECHNICAL DATA

General

Voltage: 230V AC, 50Hz

Temperature range: 0-40°C

Ducting ØxL: 100x77 mm

Art.no	Model	m ³ /h	Watts	Pa	dB(A)	IP	Ball bearing	Dims * WxH mm	Depth from wall mm
99 930 00	Basic	98	10	33	35	X4	No	155x155	20
99 930 01	Basic Timer	98	10	33	35	X4	No	155x155	20
99 930 02	Silence Timer	95	4,4	32	26	X4	Yes	132x132	17
99 930 03	Silence Humidistat	95	4,4	32	26	X4	Yes	132x132	17
99 930 04	Eos	102	10	33	35	X4	Yes	160x160	28
99 930 05	Eos Humidistat	102	10	33	35	X4	Yes	160x160	28
99 930 06	A-Matic	98	10	33	35	X2	Yes	185x185	25
99 930 07	A-Matic Sensor	98	10	33	35	X2	Yes	185x185	25

*Dimension drawings, see page 11.



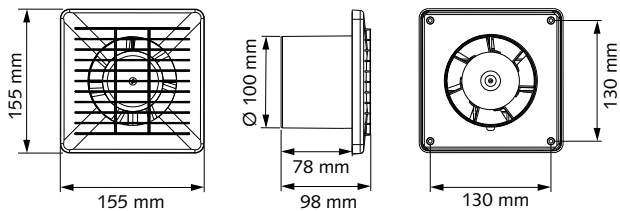

Art. no: 99 930 00-01

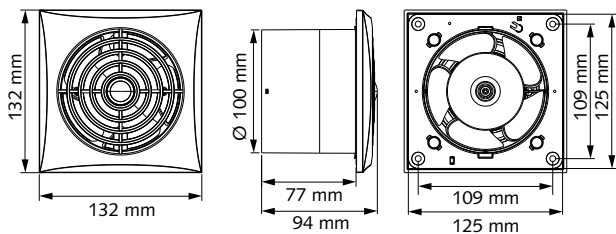

Art. no: 99 930 02-03

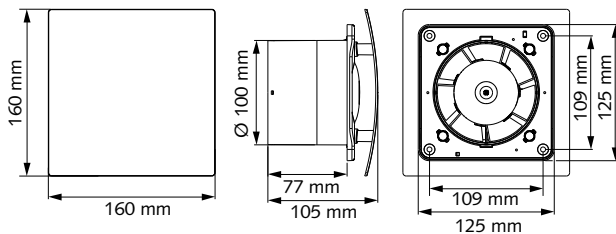

Art. no: 99 930 04-05

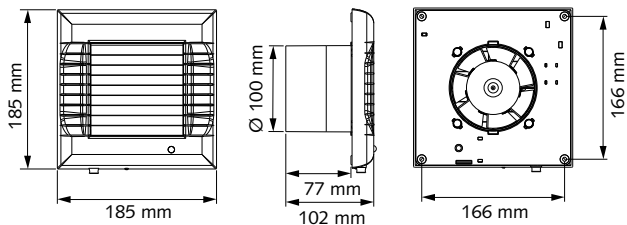

Art. no: 99 930 06-07

MALMBERGS

Malmbergs Elektriska AB, PO Box 144, SE-692 23 Kumla, SWEDEN
Phone: +46 19 58 77 00 Fax: +46 19 57 11 77 info@malmbergs.com www.malmbergs.com