

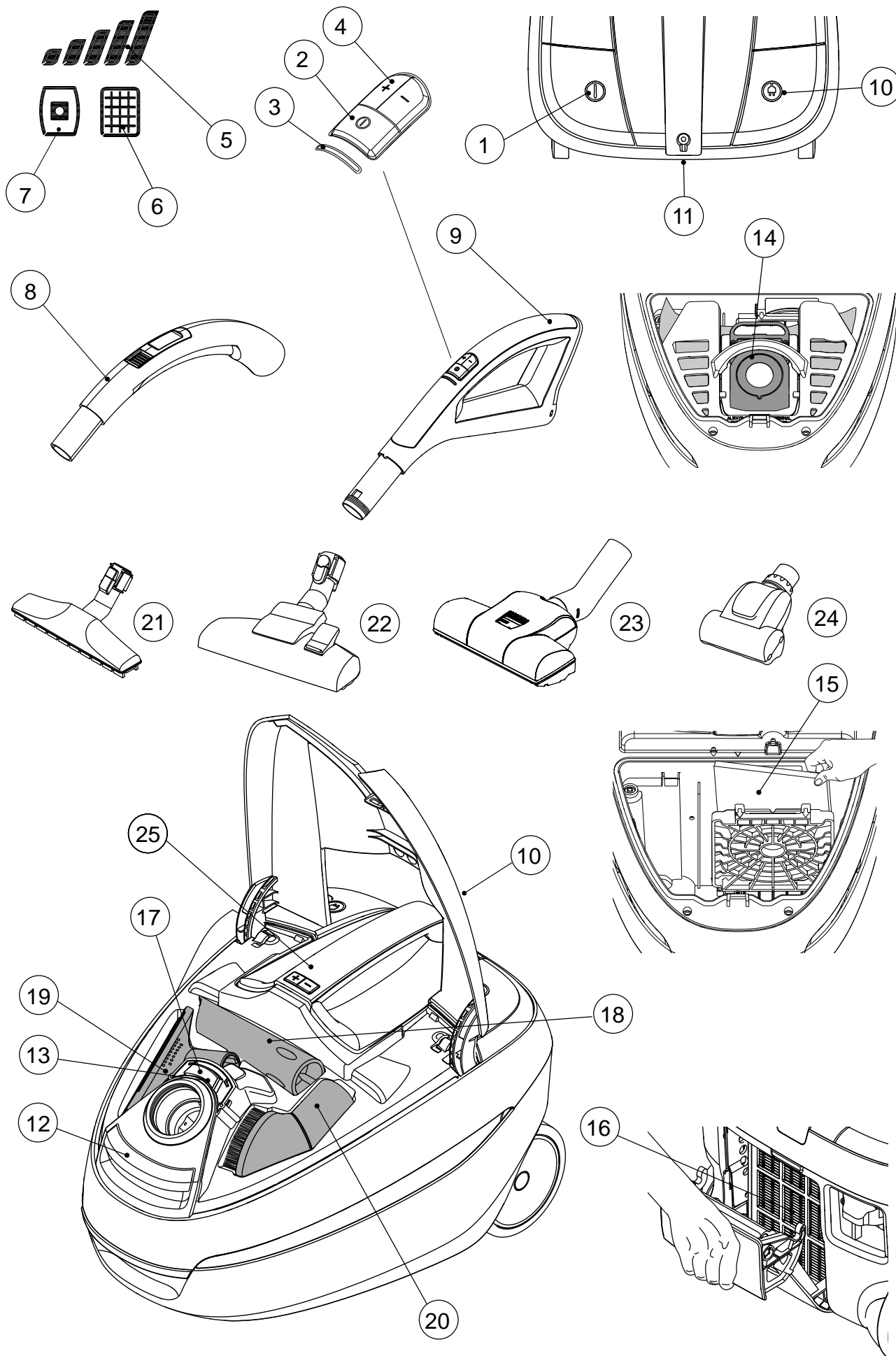

Select

Instructions for use





(EN)	Instructions for use	4- 10
(DE)	Betriebsanleitung.....	11- 17
(FR)	Instructions d'utilisation	18- 24
(ES)	Instrucciones de manejo.....	25- 31
(PT)	Instruções de operação	32- 38
(IT)	Istruzioni sull'uso	39- 45
(NL)	Gebruiksaanwijzing	46- 52
(SV)	Bruksanvisning	53- 59
(NO)	Instruksjonsbok.....	60- 66
(DA)	Brugsvejledning	67- 73
(FI)	Käyttöohje.....	74- 80
(KO)	사용 방법	81- 86
(ET)	Kasutusjuhend.....	87- 92
(LV)	Lietošanas instrukcijas	93- 99
(LT)	Naudojimo instrukcija	100-105
(PL)	Instrukcja obsługi.....	106- 112
(CS)	Návod k použití.....	113- 119
(SK)	Návod na použitie.....	120-126
(HU)	Használati utasítás	127- 133
(SL)	Navodila za uporabo.....	134- 140
(EL)	Οδηγίες χρήσης	141- 147
(TR)	Kullanım Kılavuzu.....	148- 155
(RU)	Эксплуатации	156- 164
	Illustrations	165- 167

Arvoisa Nilfisk-asiakas



Onnittelut uuden Nilfisk-pölynimurin hankinnan johdosta.

Lue tämä asiakirja ennen laitteen käyttämistä ensimmäistä kertaa ja säilytä se.

Käyttötarkoitus



VAROITUS

Vakavan loukkaantumisen tai vaurion aiheuttava vaara.

Sisällysluettelo, sivun numero

Oversigt (indersiden af omslagets forside).....	67
Displaysymboler på håndtaget.....	67
Sikkerhedsanvisninger.....	67
Betjeningsanvisninger.....	68
Rengøringsstips.....	70
Fejlfinding.....	70
Service og vedligeholdelse.....	70
Garanti og service.....	70
WEEE.....	71
Tekniske specifikationer.....	72
Overensstemmelseserklæring.....	73

Yleiskatsaus (kuvat ovat etukannen sisällä)

- 1 Virtapainike
- 2 Virtapainike, kaukosäädin
- 3 Virtapainike, elektroninen
- 4 Tehotason säätö, kaukosäädin
- 5 Virran ilmaisin, elektroninen
- 6 HEPA-suodattimen ilmaisin, elektroninen
- 7 Pölypussin ilmaisin, elektroninen
- 8 Käsikäyttöinen kahva
- 9 Kauko kahva
- 10 Kaapeli kelauspainike
- 11 Seisontatuki
- 12 Pölysäiliön avaamis-/sulkemispainike
- 13 Pölypussin ilmaisin (Classic-mallit)
- 14 Pölypussi
- 15 Esisuodatin
- 16 HEPA-suodatin
- 17 Tarvikekannen avaamis- ja sulkemispainike
- 18 Rakosuulake
- 19 Kalustesuulake
- 20 Harjasuulake
- 21 Kovan lattian imuroimissuulake (ei vakiovarusteena kaikissa malleissa)
- 22 Yhdistelmäsuulake
- 23 Turbosuulake (ei vakiovarusteena kaikissa malleissa)
- 24 Pienoisturbosuulake (ei vakiovarusteena kaikissa malleissa)
- 25 Kantokahva

Kantokahvan näytössä näkyvät symbolit

(ei vakiovarusteena kaikissa malleissa)



Pölypussi on täynnä, joten se on vaihdettava.



HEPA-suodatin on vaihdettava. Vilkkuva ilmaisin – ennakkovaroitus, HEPA-suodatin pian tarvitsee muuttaa.



Imuriin on kytketty virta.



Ilmaisee käytössä olevan tehon.

Varaamme oikeuden teknisten tietojen ja yksityiskohtien muuttamiseen ilman ennakoilmoitusta.

Turvallisuusohjeet



VAROITUS

- Älä käytä imuria ilman pölypussia ja oikein asennettuja suodattimia.
- Tätä imuria ei ole tarkoitettu vaarallisten aineiden tai kaasun imemiseen. Imurin tällainen käyttö saattaa altistaa ihmisiä vakaville terveysriskeille.
- Imuria ei saa käyttää veden tai muiden nesteiden imemiseen.
- Älä imuroi teräviä esineitä, kuten neuloja tai lasinpalasia.
- Älä imuroi mitään palavaa tai savuavaa, kuten savukkeita, tulitikkuja tai kuumaa tuhkaa.
- Käytä ja säilytä tätä imuria sisätiloissa ja kuivassa ympäristössä, 0–60 °C.
- Älä käytä imuria ulkona.
- Älä käsittele imuria märillä käsillä.
- Katkaise imurista virta, ennen kuin irrotat pistokkeen pistorasiasta.
- Irrota pistoke tarttumalla itse pistokkeeseen. Älä vedä johdosta.

- Älä kannata tai vedä imuria johdosta.
- Imuria ei saa käyttää, jos sen sähköjohdossa on merkkejä vaurioista. Tarkista johto säännöllisesti vaurioiden varalta, erityisesti silloin, jos sitä on ruhjottu tai se on jäänyt oven väliin tai auton alle.
 - Älä käytä imuria, jos se vaikuttaa vialliselta. Jos imuri on pudotettu, vaurioitunut, jätetty ulos tai altistunut vedelle, tarkistuta imuri valtuutetussa huoltokeskuksessa.
 - Mekaanisiin laitteisiin tai sähköturvalaitteisiin ei saa tehdä muutoksia.
 - Kaikki korjaukset on teetettävä valtuutetussa huoltokeskuksessa.
 - Käytä ainoastaan alkuperäisiä pölypusseja, alkuperäisiä suodatimia ja alkuperäisiä lisälaitteita, joita saa paikalliselta jälleenmyyjältä. Hyväksymättömien pölypussien ja suodattimien käyttö aiheuttaa takuun raukeamisen.
 - Ennen kuin alat vaihtaa pölypussia tai suodatinta, katkaise imurista virta ja irrota pistoke pistorasiasta tarttumalla itse pistokkeeseen. Älä vedä johdosta.
 - Yli 8-vuotiaat lapset ja fyysisesti, sensorisesti tai henkisesti rajoittuneet tai kokemattomat henkilöt voivat käyttää tätä laitetta, jos heidät on koulutettu käyttämään laitetta turvallisesti ja he ymmärtävät käyttämisen aiheuttamat vaarat.
 - Lapsia tulee valvoa, jotta he eivät

leiki laitteella.

- Lapset eivät saa puhdistaa tai huoltaa tätä laitetta ilman aikuisen valvontaa.
- Jos virtajohto on vaurioitunut, valmistajan, valtuutetun huoltohenkilön tai muun valtuutetun henkilön on vaihdettava se tapaturmien välttämiseksi.
- Älä lataa kertakäyttöisiä paristoja.
- Älä käytä sekaisin uusia ja vanhoja tai erityyppisiä paristoja.
- Poista loppuun käytetyt paristot laitteesta ja toimita ne kierrätykseen.
- Jos laite on pitkään käyttämättä, poista paristot siitä.
- Älä oikosulje pariston napoja.

Käyttöohjeet

Ennen imurin käyttämistä varmista, että imurin alapuolella olevaan arvokilpeen merkitty jännitteen volttilukema vastaa sähköverkon jännitettä.

Imurin mukana toimitetaan pölypussi ja esisuodatin.

Numerot  viittaavat sivun 165-167 kuviin.

Aloittaminen ja lopettaminen

Aloittaminen

Vedä johto imurin sisältä ja kytke imurin pistoke pistorasiaan.

Virtapainike:

Vaihtoehto 1: Käytä laitteen virtapainiketta

Vaihtoehto 2: Käytä kaukosäätimen virtapainiketta (letkun kädensija).

Tehon asetuksia on viisi. Valittu teho näkyy kantokahvassa (vain Comfort/Superior-malli). Superior-mallin virta-asetusta voidaan säätää myös kaukosäätimen avulla (letkun kädensija).

Lopettaminen

Katkaise imurista virta ja irrota pistoke pistorasiasta. Irrota pistoke tarttumalla itse pistokkeeseen. Älä vedä johdosta.

Letkun, putken ja suuttimien liittäminen

1. Aseta letkun liitin imuputkeen ja kierrä letkun liitintä myötäpäivään, kunnes ne kiinnittyvät napsahtaen toisiinsa.
2. Liitä taivutettu putki putkeen ja kierrä putkia, kunnes ne kiinnittyvät napsahtaen toisiinsa.
3. Liitä putki suuttimeen ja kierrä niitä, kunnes ne kiinnittyvät napsahtaen toisiinsa.
4. Putki on teleskooppimallinen, joten voit säätää sen pituutesi mukaan. Pidennä tai lyhennä putkea haluamasi mittaiseksi vetämällä säätökahvaa.

Osien irrottaminen

- Irrota suutin putkesta painamalla painiketta.
- Irrota taivutettu putki putkesta painamalla painiketta.
- Irrota letkun liitin imuputkesta painamalla painiketta.

Pölypussin ja suodattimien vaihtaminen

Pölypussin ja suodattimien koko ja laatu vaikuttavat imurin tehoon. Muiden kuin alkuperäisten pölypussien ja suodattimien käyttäminen saattaa rajoittaa ilmavirtausta, mikä voi aiheuttaa imurin ylikuumentumisen. Muiden kuin alkuperäisten pölypussien ja suodattimien käyttäminen aiheuttaa takuun raukeamisen.

Laitte on täysin ilmatiivis. Näin varmistetaan, että laitteen sisään mennyt ilma ja lika pääsevät ulos vain HEPA-suodattimen kautta.

Pölypussin vaihtaminen

2. Pölypussin ilmaisin osoittaa, milloin pölypussi on vaihdettava. Käytä aina alkuperäisiä pölypusseja.
1. Avaa kansi vetämällä vapautussalppaa nuolien suuntaan.
2. Irrota pölypussin pidin pölypussisäiliöstä.
3. Irrota pölypussi pitimestään. Pölypussin voi sulkea vetämällä kauluksen kahvasta.
4. Aseta uusi pölypussi paikalleen ohjaamalla kaulus pölypussin pitimen uriin.
5. Aseta pölypussin pidin pölypussisäiliöön. Tarkista, että pölypussi on kunnolla paikallaan pölypussisäiliössä.

Esisuodattimen vaihtaminen

3. Esisuodatin suojaa imurin moottoria imemällä mikrohiukasia, jotka eivät pysy pölypussissa. Vaihda esisuodatin joka neljännen pölypussin jälkeen. Esisuodatin sijaitsee pölypussin takana. Käytä aina alkuperäisiä suodattimia.
1. Avaa kansi vetämällä kannen salppaa ylöspäin.
2. Irrota pölypussin pidin ja pölypussi pölypussisäiliöstä.
3. Avaa esisuodattimen luukku vetämällä kahvasta.
4. Ota esisuodatin ulos.
5. Aseta uusi esisuodatin paikalleen siten, että tekstin voi lukea. Sulje esisuodattimen luukku.
6. Aseta pölypussin pidin pölypussisäiliöön. Tarkista, että pölypussi on kunnolla paikallaan pölypussisäiliössä.

HEPA-suodattimen vaihtaminen

4. HEPA-suodatin suodattaa imurin poistoilmasta mikrohiukaset, jotka eivät pysy pölypussissa. HEPA-suodatinta ei voi puhdistaa harjaamalla tai pesemällä. Comfort- ja Superior-malleissa on HEPA-suodattimen ilmaisin. Se ilmaisee, milloin HEPA-suodatin on vaihdettava. Classic-mallien HEPA-suodatin täytyy vaihtaa joka neljännen pölypussinvaihdon yhteydessä.
- Käytä aina alkuperäisiä pölypusseja ja suodattimia.
1. Avaa kansi laitteen takaa vetämällä läppää.
2. Ota HEPA-suodatin ulos.
3. Aseta uusi HEPA-suodatin paikalleen. Tarkista, että HEPA-suodatin on kunnolla paikallaan. **HUOMIO:** Kosketa vain suodattimen muoviseen kehukseen.
4. Aseta kansi takaisin paikalleen. Sulje kansi painamalla läppä sisään. **HUOMIO:** Varmista, että luukku on suljettu kunnolla.

Imutehon säätäminen

Kaikkien mallien kantokahvassa on viisportainen säätö. Superior-malleissa imutehoa voidaan säätää myös letkun kädensijasta.

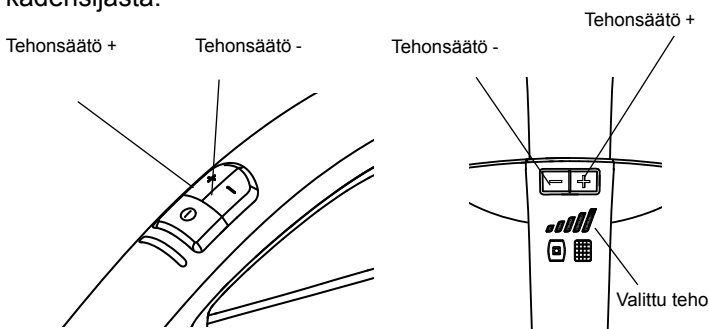

Valittu teho näkyy kantokahvassa (vain Comfort/Superior-malli).

Letkun kädensijan paristojen vaihtaminen

1. Avaa paristokotelon kansi työntämällä kantta kohti kädensijan etuosaa.
2. Vaihda käytettyjen paristojen tilalle uudet 1,5 voltin AAA-paristot. Varmista, että paristot ovat oikein päin napaisuuden suhteen.
3. Työnnä paristokotelon kansi takaisin paikalleen, kunnes kuulet napsahduksen.

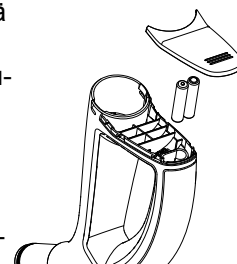

Putken ja suuttimen asettaminen seisonta-asentoon

5. Imurissa on kaksi seisonta-uraa. Toinen ura on imurin alapuolella. Sitä käytetään, kun imuri seisoo takaosansa varassa. Toinen ura on imurin takaosassa. Sitä käytetään, kun imuri seisoo pyörillään.

Lämpösulake

Imurissa on lämpösulake, joka estää imuria ylikuumenemasta. Jos lämpösulake laukeaa, imurista katkeaa automaattisesti virta. Tällöin imurin moottorin on annettava jäähtyä ennen imurin käynnistämistä uudelleen.

Uudelleenkäynnistäminen

1. Katkaise pölynimurista virta ja irrota pistoke pistorasiasta.
2. Tarkista, että mikään ei estä taivutetun putken, letkun, putken, suuttimen, pölypussin tai suodattimien läpi kulkevaa ilmavirtausta.
3. Anna imurin jäähtyä.
4. Kytke pistoke uudelleen pistorasiaan ja paina käynnistuspainiketta. Imuri käynnistyy vasta silloin, kun se on riittävästi jäähtynyt. Jos imuri ei käynnisty, katkaise siitä virta ja irrota pistoke pistorasiasta. Yritä uudelleen jonkin ajan kuluttua.



VAROITUS

Jos sähköjohto kelataan sisään automaattisesti, on toimittava varovaisesti, sillä pistoke voi heilua edestakaisin kelaamisen loppuvaiheessa. On suositeltavaa pitää kiinni pistokkeesta, kun johto kelataan sisään.

Puhdistusohjeet

6 Rakosuutin

Käytä rakosuutinta, kun imuroit ahtaita paikkoja.

7 Huonekalusuutin

Käytä huonekalusuutinta, kun imuroit verhoiltuja huonekaluja.

8 Harjasuutin

Käytä harjasuutinta, kun imuroit verhoja ja ikkunautoja.

9 Kovien lattiapintojen suutin

Käytä kovien lattiapintojen suutinta, kun imuroit kovia lattioita.

10 Yhdistelmäsuutin

Säädä yhdistelmäsuutin lattian tyypin mukaan.

11 Tehosuutin

Käytä tehosuutinta, kun haluat puhdistaa mattoja tehokkaasti.

12 Pienoisturbosuutin

Pienoisturbosuuttimen avulla voit puhdistaa huonekalut tehokkaasti.

Rakosuutin, huonekalusuutin, harjasuutin, avaa kansi painamalla painiketta lisälaitetilan kansi. Kansi suljetaan käsin.

Imurin mukana toimitettavien suuttimien tyypit saattavat vaihdella mallikohtaisesti.

Vianmääritys

Ainoastaan valtuutettu huoltokeskus saa korjata tai huoltaa imurin sähköosia, kuten johtoa tai moottoria.

Imuri ei käynnisty.	Tarkista, että pistoke on kytketty kunnolla pistorasiaan.
	Rakennuksessa on saattanut laueta sulake, jolloin se on vaihdettava.
	Johto tai pistoke on saattanut vaurioitua, jolloin se on korjautettava valtuutetussa huoltokeskuksessa.
Imuteho on heikentynyt.	Pölypussi saattaa olla täynnä, jolloin se on vaihdettava.
	Esisuodatin tai HEPA-suodatin voi olla tukossa. Se on vaihdettava. Lisätietoja on ohjeissa.
	Letkun kädensija, letku, putki tai suutin saattaa olla tukossa, jolloin se on puhdistettava.
Imuri pysähtyy.	Lämpösulake on saattanut laueta. Katso ohjeet.

Huolto ja kunnossapito

- Säilytä imuria sisätiloissa ja kuivassa paikassa.
- Vaihda esisuodatin joka neljännen pölypussin jälkeen. Pölypussipakkauksessa on neljä pölypussia ja yksi esisuodatin.
- Puhdista imurin pinta kuivalla liinalla tai kostealla liinalla, johon on lisätty hieman puhdistusainetta.
- Tilaa alkuperäisiä lisälaitteita paikalliselta jälleenmyyjältä.
- Huolto – ota yhteys paikalliseen jälleenmyyjään.

Kierrättäminen ja romuttaminen

Kierrätä pakkausmateriaali ja romuta imuri paikallisten viranomaisten suositusten mukaisesti.

Leikkaa johto mahdollisimman lyhyeksi, jotta romutettavaksi tarkoitettu imuri ei vahingoittaisi ketään.

Ympäristön huomioon ottaminen

Tämän imurin suunnittelussa on otettu huomioon ympäristönäkökohdat. Kaikki muoviosat voidaan kierrättää.

Vastuu

Nilfisk kieltäytyy kaikesta vastuusta, joka koskee imurin väärästä käytöstä tai muuttamisesta aiheutuneita vahinkoja.

Tiedot

Lisätietoja on www-sivustossa osoitteessa www.nilfisk.fi

Takuut

Takuu saattaa vaihdella maakohtaisesti. Paikallinen jälleenmyyjä antaa lisätietoja.

Takuu ja huolto

Tällä Nilfisk Select -sarjan imurilla on viiden (5) vuoden takuu, joka kattaa imurin moottorin, johdonkelaimen, kytkimen ja kotelon. Suuttimilla, suodattimilla, letkuilla, putkilla ja muilla lisälaitteilla on kahdentoista kuukauden takuu, joka kattaa valmistusviat, mutta ei kulumisen aiheuttamia vikoja.

Takuun perusteella korvataan varaosat ja työ kustannukset, jotka liittyvät imurin tavallisessa kotikäytössä mahdollisesti ilmenneiden imurin valmistusvikojen ja materiaalivikojen korjaamiseen.

Takuuseen perustuva palvelu suoritetaan ainoastaan, jos ostaja pystyy todistamaan, että vika ilmeni tuotteen takuuajana (todisteena asianmukaisesti täytetty takuutodistus tai tulostettu/leimattu ostopäivämäärän ja tuotteen tyyppin sisältävä kassakuitti). Lisäksi edellytetään, että imuri ostettiin uutena tuotteena ja että tuotteen jälleenmyyjänä toimi Nilfisk. Vikojen korjaamiseksi asiakkaan tulee luovuttaa imuri jälleenmyyjälle, jolta se ostettiin, tai suoraan Nilfiskille asiakkaan omalla kustannuksella.

Mahdollisesti tarvittujen korjausten jälkeen imuri palautetaan jälleenmyyjälle tai asiakkaan kotiosoitteeseen Nilfisk- Advancen vastuulla ja kustannuksella.

Takuun piiriin eivät kuulu:

- Lisälaitteiden ja suodattimien normaali kuluminen.
- Virheellisen käytön suorana tai epäsuorana seurauksena olevat viat tai vauriot, kuten kivimurskan, kuuman tuhkan tai maton hajustepulverin imuroimisesta imurille aiheutuneet viat tai vauriot.
- Väärinkäyttö, laiminlyöty tai puutteellinen kunnossapito, jotka on kuvattu kohdassa Käyttöohjeet .
- Kipsi pöly.
- Saw pöly.
- Vesi.
- Ei pidä käyttää kodin remontin.

Takuu ei myöskään kata vahinkoja, jotka aiheutuvat imurin virheellisestä tai riittämättömästä kokoonpanosta eli kokoamisesta tai liittämistä, eikä vahinkoja, jotka aiheutuvat tulesta, salamaniskusta tai epätavallisista jännitteen vaihteluista tai muista mahdollisista sähköhäiriöistä, kuten käyttöympäristön sähköverkon viallisista sulakkeista tai viallisista sähköasennuksista, eikä myöskään yleensä vikoja tai vaurioita, joita Nilfisk pitää muiden kuin valmistus- tai materiaalivikojen aiheuttamina.

Takuu mitätöityy seuraavissa tapauksissa:

- Vika aiheutuu muiden kuin alkuperäisten Nilfisk-pölypuskien ja suodattimien käyttämisestä.
- Tunnusnumero on poistettu imurista.
- Imurin on korjannut muu kuin Nilfiskin valtuuttama jälleenmyyjä tai huoltopiste.
- Imuria käytetään kaupallisessa ympäristössä, tai imuri on muussa kuin kotikäytössä. Tällöin imuria käyttävät esimerkiksi rakennusurakoitsijat, siivousurakoitsijat tai ammatinharjoittajat.

Takuu on voimassa seuraavissa maissa:

Iso-Britannia, Irlanti, Saksa, Belgia, Itävalta, Sveitsi, Ranska, Espanja, Portugali, Italia, Hollanti, Ruotsi, Norja, Tanska, Suomi, Kiina, Viro, Latvia, Liettua, Puola, Slovenia, Unkari, Tsekki, Slovakia, Kreikka, Venäjä, Turkki, Australia ja Uusi-Seelanti.

WEEE



Tuotteessa tai pakkauksessa oleva symboli ilmaisee, että tuotetta ei voi hävittää talousjätteen mukana. Sen sijaan tuote on vietävä sähköisten ja elektronisten laitteiden kierrätykseen tarkoitettuun keräyspisteeseen. Kun huolehdit tuotteen asianmukaisesta hävittämisestä, autat edistämään ympäristön ja ihmisten hyvinvointia, jonka tuotteen virheellinen hävittäminen voi vaarantaa. Lisätietoa tämän tuotteen kierrättämisestä saat jätteenkäsittelypisteistä tai samasta liikkeestä, josta ostit tuotteen.

Tekniset tiedot

		Nilfisk Select	
		EU	UK
Jännite	V	220-230	220-240
Verkkotaajuus	Hz	50/60	
Nimellisvirta IEC	W	750/800	
Imuteho letkun ja putken ollessa kiinnitetty	W	200	
Ilmanvirtaus	l/min.	30	
Tyhjiö	kPa	20	
Äänen tehotaso, IEC 60704-2-1	dB (A)	69	
Energiatehokkuusluokka	-	A	
Mattojen puhdistusteho	-	C	
Kovan lattian puhdistusteho	-	A	
Pölypäästöt	-	A	
Vuosittainen energiankulutus, kWh/vuosi *)	-	27	
Virtajohto: Pituus	m	8	
Eristysluokka	-	IP20	
Suojaustyyppi	-	II	
Pölypussin nettotäyttö	l	2,7	
Leveys	mm	300	
Syvyys	mm	440	
Korkeus	mm	280	
Paino, pelkkä imuri	kg	6,5	
Suodatin	-	HEPA	

*) Viitteellinen vuosittainen energiankulutus (kWh vuodessa), perustuu 50 imurointikertaan Toteutunut vuosittainen energiankulutus määräytyy laitteen käyttötavan perusteella. Mittaukset on tehty EN 60335-1:n, EN 60335-2-2:n (turvallisuus), EN 60312-1:n (suorituskyky), EN 60704-1:n ja EN 60704-2:n (melu) mukaisesti.

Vaatumustenmukaisuusvakuutus

Me,

Nilfisk A/S
Banemarksvej 58
DK-2605 Broendby
DANMARK

vakuutamme täten, että:

Tuotemerkki	Kuvaus	Malli
Nilfisk	Yleiskäyttöinen pölynimuri	Select Classic, Select Comfort, Select Superior *

täyttää seuraavien standardien vaatimukset:

Id ja versio	Otsikko
EN 60335-1:2012	Kodinkoneet ja vastaavat sähkölaitteet - Turvallisuus - Osa 1: Yleiset vaatimukset
EN 60335-2-2:2010 + A11:2012+A1:2013	Kodinkoneet ja vastaavat sähkölaitteet - Turvallisuus - Osa 2-2: Erityiset pölynimureille ja vettä imeville puhdistuslaitteille asetettavat vaatimukset
EN 55014-1:2006 +A1:2009+A2:2011	Sähkömagneettinen yhteensopivuus - Kodinkoneille, sähkökäyttöisille työkaluille ja vastaaville laitteille asetettavat vaatimukset - Osa 1: Päästöt
EN 55014-2:1997 +A1:2001+A2:2008	Sähkömagneettinen yhteensopivuus - Kodinkoneille, sähkökäyttöisille työkaluille ja vastaaville laitteille asetettavat vaatimukset - Osa 2: Suojaus - Tuoteryhmään sovellettava standardi
EN 61000-3-2:2006 +A1:2009+A2:2009	Sähkömagneettinen yhteensopivuus (EMC) - Osa 3-2: Rajoitukset - Harmonisille virtapäästöille asetettavat rajoitukset (laitteen virranotto <= 16 A vaihetta kohden)
EN 61000-3-3:2013	Sähkömagneettinen yhteensopivuus (EMC) - Osa 3-3: Rajoitukset - Jännitteenmuutosten ja jännitteenvaihtelun rajoitukset julkisissa matalan jännitteen syöttöjärjestelmissä, kun laitteen nimellisvirta <= 16 A vaihetta kohden ilman ehtoja
EN 50581:2012	Tekninen asiakirja sähkö- ja elektroniikkalaitteiden arvioimiseksi, kun vaarallisia aineita halutaan rajoittaa
*EN 300 220-2 V2.4.1	ERM; lyhyen kantaman laitteet; 25–1000 MHz:n taajuusalueella toimivat radiolaitteet, joiden teho on enintään 500 mW. Osa 2; Yhdenmukaistettu EN, joka kattaa artiklan 3.2 ja radio- ja telepäätelaitedirektiivin olennaiset vaatimukset
*EN 301 489-1 V1.9.2	Radiolaitteiden ja -palvelujen EMC-standardi, osa 1: yleiset tekniset vaatimukset
*EN 301 489-3 V1.6.1	Radiolaitteiden ja -palvelujen EMC-standardi, osa 3: 9–246 kHz:n taajuusalueella toimivia lyhyen kantaman laitteita koskevat erityisvaatimukset

Seuraavia direktiivejä on noudatettu:

Pienjännitedirektiivi 2006/95/EU

EMC-direktiivi 2004/108/EU

RoHS-direktiivi 2011/65/EU

Pölynimureiden energiamerkintä 665/2013/EU

Ecodesign vaatimukset valmius- ja pois päältä –tilassa 1275/2008/EU

Pölynimureiden ekologista suunnittelua koskevat vaatimukset 666/2013/EU

* R&TTE direktiivi 1999/5/EC

Hadsund 01-032-2015 Anton Sørensen
Senior Vice President – Global Operations
R&D – Vacuum Cleaners and High Pressure Washers



Paikka	Päiväys	Nimi ja tehtävä	Allekirjoitus
--------	---------	-----------------	---------------

1

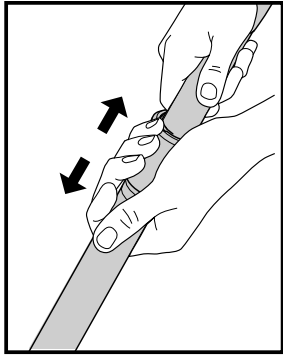
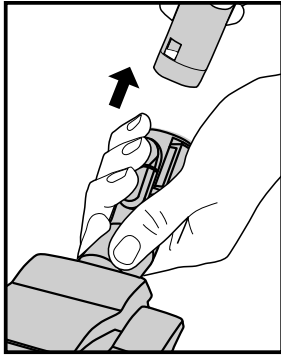
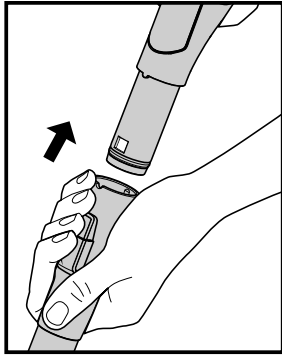
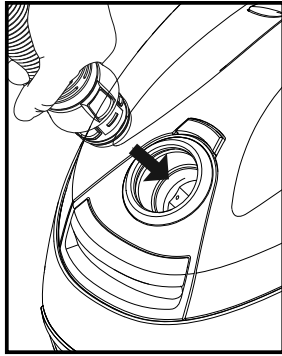

2

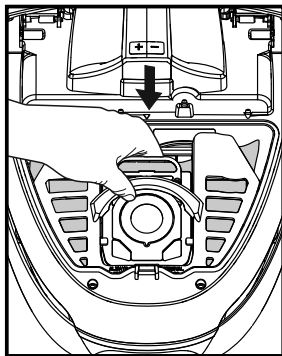
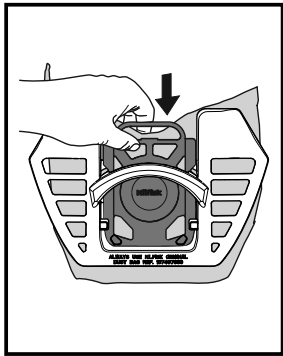
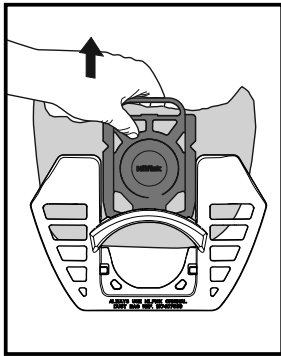
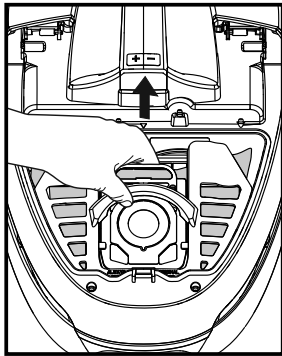
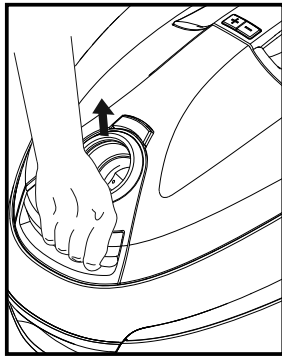

3

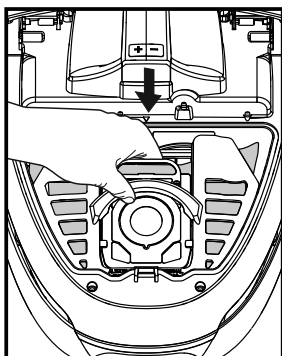
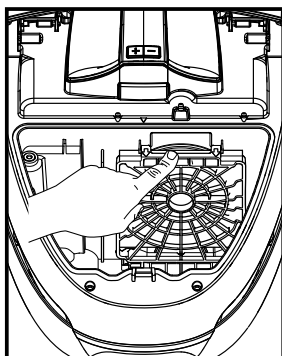
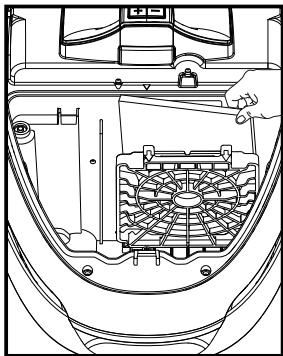
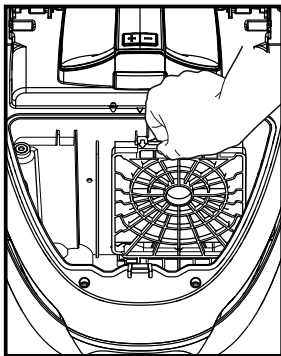
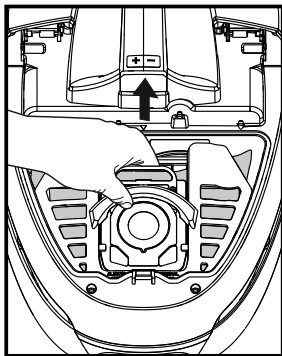
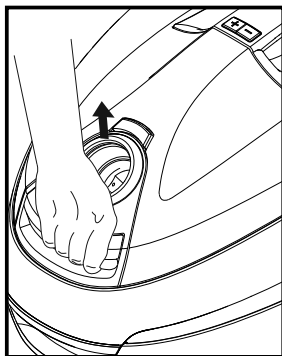

4

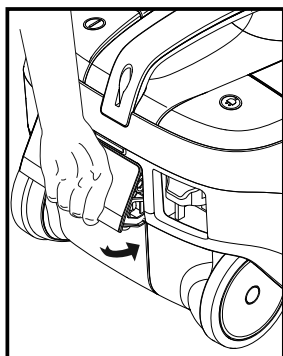
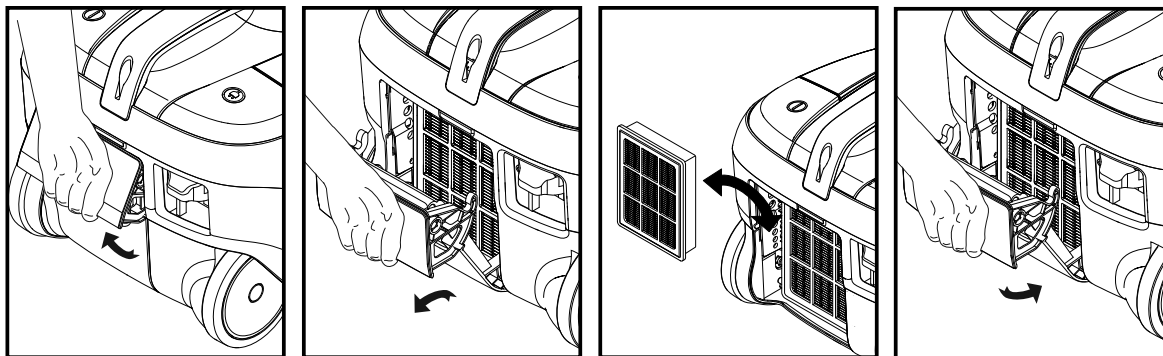

5

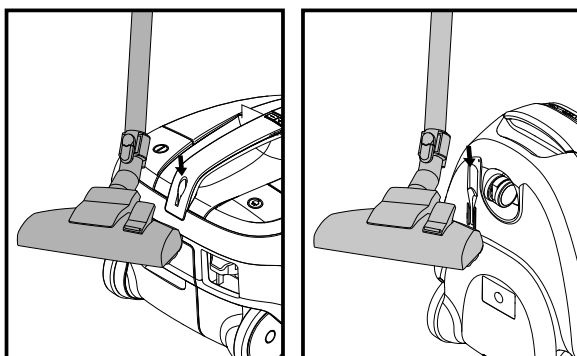

6

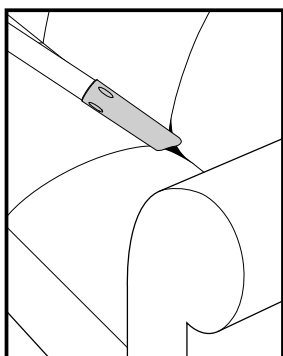

7

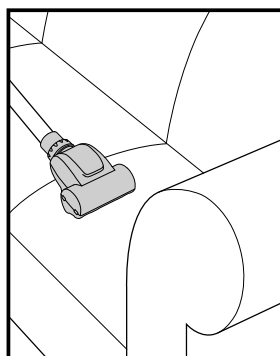
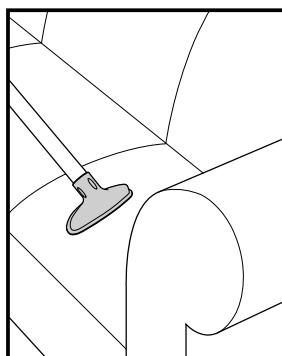

8

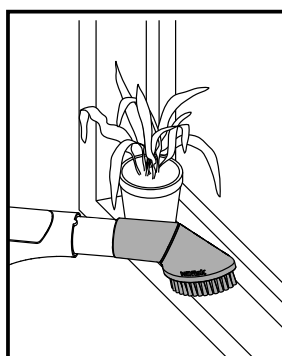
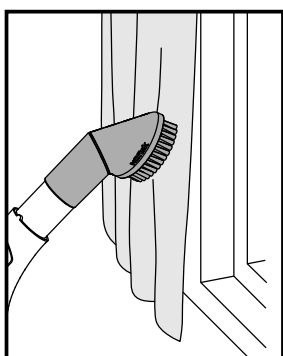

- 9
- 10
- 11

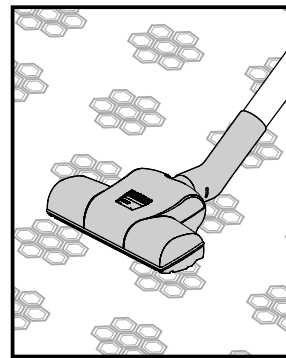
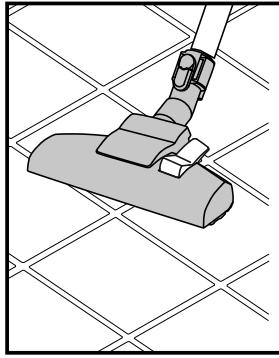
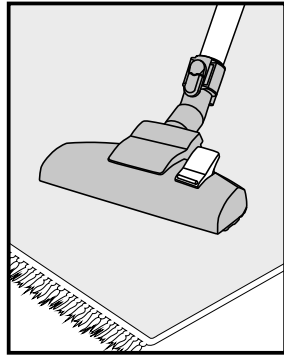
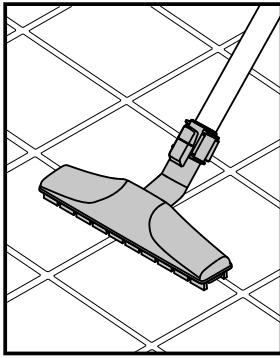



<http://www.nilfisk.com>

HEAD QUARTER

DENMARK

Nilfisk A/S
Banemarksvej 58
DK-2605 Broendby
Tel.: (+45) 4323 8100
Website: www.nilfisk.com

SALES COMPANIES

ARGENTINA

Nilfisk srl.
Edificio Central Park
Herrera 1855, 6th floor/604
Ciudad de Buenos Aires
Tel.: (+54) 11 6091 1571
Website: www.nilfisk.com.ar

AUSTRALIA

Nilfisk Pty Ltd
Unit 1/13 Bessemer Street
Blacktown NSW 2148
Tel.: (+61) 2 98348100
Website: www.nilfisk.com.au

AUSTRIA

Nilfisk GmbH
Metzgerstrasse 68
5101 Bergheim bei Salzburg
Tel.: (+43) 662 456 400 90
Website: www.nilfisk.at

BELGIUM

Nilfisk n.v.-s.a.
Riverside Business Park
Boulevard Internationalelaan 55
Bâtiment C3/C4 Gebouw
Bruxelles 1070
Tel.: (+32) 14 67 60 50
Website: www.nilfisk.be

Brazil

Nilfisk do Brasil
Av. Eng. Luis Carlos Berrini, 550
40 Andar, Sala 03
SP - 04571-000 Sao Paulo
Tel.: (+11) 3959-0300 / 3945-4744
Website: www.nilfisk.com.br

CANADA

Nilfisk Canada Company
240 Superior Boulevard
Mississauga, Ontario L5T 2L2
Tel.: (+1) 800-668-8400
Website: www.nilfisk.ca

CHILE

Nilfisk S.A. (Comercial KCS Ltda)
Salar de Llamara 822
8320000 Santiago
Tel.: (+56) 2684 5000
Website: www.nilfisk.cl

CHINA

Nilfisk
4189 Yindu Road
Xinzhuang Industrial Park
201108 Shanghai
Tel.: (+86) 21 3323 20000
Website: www.nilfisk-cs.com

CZECH REPUBLIC

Nilfisk s.r.o.
VGP Park Horni Počernice
Do Čertous 1/2658
193 00 Praha 9
Tel.: (+420) 244 090 912
Website: www.nilfisk.cz

DENMARK

Nilfisk Danmark A/S
Banemarksvej 58
2605 Brøndby
Tel.: (+45) 4323 4050
E-mail: kundeservice.dk@nilfisk.com

FINLAND

Nilfisk Oy Ab
Koskelontie 23 E
02920 Espoo
Tel.: (+358) 207 890 600
Website: www.nilfisk.fi

FRANCE

Nilfisk SAS
26 Avenue de la Baltique
Villebon sur Yvette
91978 Courtabouef Cedex
Tel.: (+33) 169 59 87 00
Website: www.nilfisk.fr

GERMANY

Nilfisk GmbH
Guido-Oberdorfer-Straße 2-10
89287 Bellenberg

Tel.: (+49) (0)7306/72-444
Website: www.nilfisk.de

GREECE

Nilfisk A.E.
Αναπαύσεως 29
Κορωπί Τ.Κ. 194 00
Tel.: (30) 210 9119 600
Website: www.nilfisk.gr

HOLLAND

Nilfisk B.V.
Versterkerstraat 5
1322 AN Almere
Tel.: (+31) 036 5460760
Website: www.nilfisk.nl

HONG KONG

Nilfisk Ltd.
2001 HK Worsted Mills
Industrial Building
31-39, Wo Tong Tsui St.
Kwai Chung, N.T.
Tel.: (+852) 2427 5951
Website: nilfisk.com

HUNGARY

Nilfisk Kft.
II. Rákóczi Ferenc út 10
2310 Szigetszentmiklós-Lakihegy
Tel.: (+36) 24 475 550
Website: www.nilfisk.hu

INDIA

Nilfisk India Limited
Pramukh Plaza, 'B' Wing, 4th floor, Unit No. 403
Cardinal Gracious Road, Chakala
Andheri (East) Mumbai 400 099
Tel.: (+91) 22 6118 8188
Website: www.nilfisk.in

IRELAND

Nilfisk
1 Stokes Place
St. Stephen's Green
Dublin 2
Tel.: (+35) 3 12 94 38 38
Website: www.nilfisk.ie

ITALY

Nilfisk SpA
Strada Comunale della Braglia, 18
26862 Guardamiglio (LO)
Tel.: (+39) (0) 377 414021
Website: www.nilfisk.it

JAPAN

Nilfisk Inc.
1-6-6 Kita-shinyokohama, Kouhoku-ku
Yokohama, 223-0059
Tel.: (+81) 45548 2571
Website: www.nilfisk.com

MALAYSIA

Nilfisk Sdn Bhd
Sd 33, Jalan KIP 10
Taman Perindustrian KIP
Sri Damansara
52200 Kuala Lumpur
Tel.: (60) 3603 627 43 120
Website: www.nilfisk.com

MEXICO

Nilfisk de Mexico, S. de R.L. de C.V.
Pirineos #515 Int.
60-70 Microparque
Industrial WSantiago
76120 Queretaro
Tel.: (+52) (442) 427 77 00
Website: www.nilfisk.com

NEW ZEALAND

Nilfisk Limited
Danish House
6 Rockridge Avenue
Penrose, Auckland 1061
Tel.: (+64) 9526 3890
Website: www.nilfisk.com.au

NORWAY

Nilfisk AS
Bjørnerudveien 24
1266 Oslo
Tel.: (+47) 22 75 17 80
Website: www.nilfisk.no

PERU

Nilfisk S.A.C.
Calle Boulevard 162, Of. 703, Lima 33- Perú
Lima
Tel.: (511) 435-6840
Website: www.nilfisk.com

POLAND

Nilfisk Sp. Z O.O.
Millenium Logistic Park
ul. 3 Maja 8, Bud. B4
05-800 Pruszków
Tel.: (+48) 22 738 3750
Website: www.nilfisk.pl

PORTUGAL

Nilfisk Lda.
Sintra Business Park
Zona Industrial Da Abrunheira
Edifício 1, 1º A

P2710-089 Sintra
Tel.: (+351) 21 911 2670
Website: www.nilfisk.pt

RUSSIA

Nilfisk LLC
Vyatskaya str. 27, bld. 7/1st
127015 Moscow
Tel.: (+7) 495 783 9602
Website: www.nilfisk.ru

SINGAPORE

Den-Sin
22 Tuas Avenue 2
639453 Singapore
Tel.: (+65) 6268 1006
Website: www.densin.com

SLOVAKIA

Nilfisk s.r.o.
Bancíkovéj 1/A
SK-821 03 Bratislava
Tel.: (+421) 910 222 928
Website: www.nilfisk.sk

SOUTH AFRICA

WAP South Africa
12 Newton Street
Spartan 1630
Tel.: (+27) 11 975 7060
Website: www.wap.com.za

SOUTH KOREA

Nilfisk Korea
3F Duksoo B/D, 317-15
Sungsoo-Dong 2Ga
Sungdong-Gu, Seoul
Tel.: (+82) 2497 8636
Website: www.nilfisk.co.kr

SPAIN

Nilfisk S.A.
Torre d'Ara,
Passeig del Rengle, 5 Plta. 10ª
08302 Mataró
Tel.: (34) 93 741 2400
Website: www.nilfisk.es

SWEDEN

Nilfisk AB
Taljegårdsgatan 4
431 53 Möndal
Tel.: (+46) 31 706 73 00
Website: www.nilfisk.se

SWITZERLAND

Nilfisk AG
Ringstrasse 19
Kircheberg/Industri Stelz
9500 Wil
Tel.: (+41) 71 92 38 444
Website: www.nilfisk.ch

TAIWAN

Nilfisk Ltd
Taiwan Branch (H.K)
No. 5, Wan Fang Road
Taipei
Tel.: (+88) 6227 00 22 68
Website: www.nilfisk.tw

THAILAND

Nilfisk Co. Ltd.
89 Soi Chokechai-Ruammitr
Viphavadee-Rangsit Road
Ladyao, Jatuchak, Bangkok 10900
Tel.: (+66) 2275 5630
Website: www.nilfisk.co.th

TURKEY

Nilfisk A.S.
Serifali Mh. Bayraktar Bulv. Sehit Sk. No:7
Umraniye, 34775 Istanbul
Tel.: +90 216 466 94 94
Website: www.nilfisk.com.tr

UNITED ARAB EMIRATES

Nilfisk Middle East Branch
SAIF-Zone
P.O. Box 122298
Sharjah
Tel.: (+971) (0) 655-78813
Website: www.nilfisk.com

UNITED KINGDOM

Nilfisk Ltd.
Nilfisk House, Bowerbank Way
Gilwilly Industrial Estate, Penrith
Cumbria CA11 9BQ
Tel.: (+44) (0) 1768 868995
Website: www.nilfisk.co.uk

UNITED STATES

Nilfisk Inc.
14600 21st Avenue North
Plymouth, MN-55447
Tel.: (+1) 800-989-2235
Website: www.nilfisk.com

VIETNAM

Nilfisk Vietnam
No. 51 Doc Ngu Str.
P. Vinh Phuc, Q.Ba Dinh
Hanoi
Tel.: (+84) 761 5642
Website: www.nilfisk.com