

Robottiruohonleikkuri E1600

Asennus- ja käyttöohje



Lue asennus- ja käyttöohjeet ennen kuin alat käyttää tuotetta.
Tallenna asennus- ja käyttöohjeet vastaisen varalle.

CE ROHS

SISÄLLYSLUETTELO

1. JOHDANTO JA TURVALLISUUS	1
2. ESITTELY	3
3. ASENNUKSEEN	6
4. OHJAUSTAULU	10
5. KÄYTTÖ	11
6. HUOLTO JA SÄILYTYS	15
7. VIANETSINTÄ	16
8. OSAKAAVIO	18
9. SOVELLUSOHJEET	
10. USEIN KYSYTYT KYSYMYKSET	24

1. JOHDANTO JA TURVALLISUUS

1. JOHDANTO JA TURVALLISUUS

1.1. Johdanto

Jakelija Ruotsissa on Arc E-Commerce AB.

Kiitos, että juuri sinä ostit tuotteemme. Saat ylimääräistä vapaa-aikaa, kun käytät robottiruohonleikkuriamme nurmikon leikkaamiseen. Nurmikkosi ulkonäkö yllättää positiivisesti – ja parasta asiassa on se, että Lyfcon robottiruohonleikkuri teki työn puolestasi.

Robottiruohonleikkuria saa käyttää ainoastaan sen käytön hallitsevat henkilöt, jotka ovat lukeneet ja ymmärtäneet nämä käyttöohjeet. Malli: E1600/E1600T CE, RoHS-hyväksyntä.

Tuotteeseen, tuotespesifikaation ja tähän dokumenttiin voi tulla muutoksia. Kaikki muut tavamerkit ovat omistajiensa omaisuutta.

TÄRKEÄÄ!

Seuraavilla sivuilla on tärkeitä turvallisuus- ja käyttöohjeita. Lue ja noudata kaikkia tämän oppaan ohjeita. Lue huolellisesti kaikki tämän käyttöohjeen sisältämät turvallisuusohjeet, varoitukset ja varotoimenpiteet.

Ohjeiden ja varoitusten lukematta ja seuraamatta jättäminen voi johtaa vakaviin vammoihin tai ihmisten tai lemmikkieläinten kuolemaan sekä henkilökohtaisen omaisuuden vaurioitumiseen. Robotin alkuperäistä rakennetta ei saa muuttaa. Jos teet muutoksia, teet ne omalla vastuullasi.



VAROITUS

Robottiruohonleikkurit voivat olla vaarallisia, jos niitä käytetään väärin!

TÄRKEÄÄ TIETOA

Lue käyttöohje huolellisesti ja varmista, että ymmärrät sen sisällön robotin käyttöä.

1.2. Leikkurissa olevat symbolit

Leikkurissa on seuraavat symbolit. Tutki niitä tarkoin ja varmista, että ymmärrät niiden sisällön.

1. Symboli on liimattu yläluokkuun. Varmista, että ymmärrät sen merkityksen ennen kuin käytät robottiruohonleikkuria.

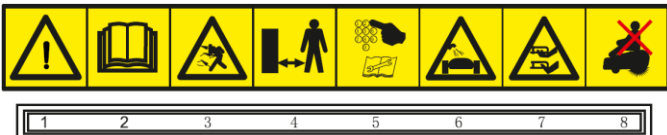

1. VAROITUS - tämä on vaarallinen sähkötyökalu. Ole varovainen käyttäessäsi sitä ja noudata kaikkia turvallisuusohjeita ja varoituksia.

2. Lue huolellisesti asennus- ja käyttöohjeet ja noudata kaikkia turvallisuusohjeita ennen kun alat käyttää leikkuria.

3. Leikkurista voi käytön aikana lentää kappaleita. Pidä siis turvallinen etäisyys koneeseen käytön aikana ja ole varovainen.

4. Pidä lapset, lemmikkieläimet ja katsojat kaukana leikkurista käytön aikana.

5. VAROITUS - Sammuta kone ennen kuin käytät tai nostat sitä.

6. Älä koskaan puhdista leikkuria korkeapainepesurilla tai edes juoksevilla vedellä.

7. Sisältää teräviä pyöriviä teriä. Pidä kädet ja jalat poissa leikkurista. Älä myöskään yritä nostaa leikkuria tältä alueelta.

8. VAROITUS - Älä aja robottiruohonleikkurilla tai istu sen päälle.

Osoite

Paina latausaseman nappia. Leikkuri saa tällöin osoitteen. Vahvasta painamalla YES (kyllä). Latausaseman ja leikkurin pitäisi nyt olla synkronoituja.

S.N.: XXXX XX XX XXX
vuosi kuukausi päivä numero



: Sähkölaitteita ei saa hävittää talousjätteiden mukana. Kierrätä laite, jos sille on sopivia laitoksia on saatavilla. Kysy kierrätyksestä kunnaltasi tai jälleenmyyjältäsi.

1. JOHDANTO JA TURVALLISUUS

4. Latausaseman symboli.



Tämä tarra on liimattu latausasemaan. Varmista, että tämä sivu on suunnattu nurmikon sisäpuolta kohtaan. Muutoin omaisuus saattaa vahingoittua.

5. Varoitusymboli.

VAARA! Sisältää teräviä pyöriviä teriä. Pidä kädet ja jalat poissa leikkurista. Muuten voi aiheutua vakavia vammoja.



1.3. Käyttöohjeessa käytetyt symbolit

Tässä käyttöohjeessa on käytetty seuraavia symboleja

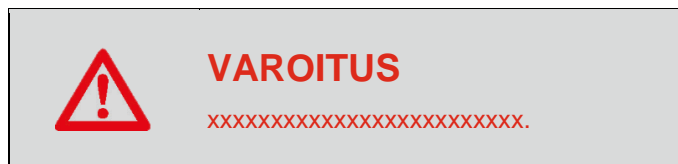

Varoitusruutu osoittaa, että on olemassa henkilövahinkojen vaara.

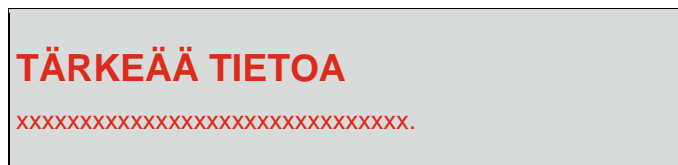

Tietokenttä osoittaa, että on olemassa aineellisten vahinkojen vaara, etenkin, jos ohjeita ei noudateta. Laatikkoa käytetään myös silloin, kun on olemassa käyttäjävahinkojen vaara.

1.4. Turvaohjeet

- Lue asennus- ja käyttöohjeet huolellisesti ja noudata kaikkia turvallisuus- ja varoitusohjeita.
- Tässä koneessa on terävät pyörivät terät! Älä koskaan anna leikkurin toimia ilman valvontaa. Pidä katsojat, lapset ja lemmikit poissa leikkurin lähetyviltä silloin, kun sitä käytetään.
- Älä koskaan anna kenenkään ajaa leikkurilla tai istua sen päällä.
- Älä koskaan anna kenenkään sellaisen käyttäjä leikkuria, joka ei tunne leikkurin turvatoimenpiteitä / hallintalaitteita.
- Pidä kädet ja jalat kaukana pyörivistä leikkurinteristä ja muista pyörivistä osista.
- Älä koskaan yritä korjata tai säätää leikkuria käytön aikana.
- Tarkista leikkuualue ja tyhjennä se kaikista esineistä (leluista, oksista, vaatteista ja muista esineistä, joiden korkeus on alle 6 cm) ennen kuin

aloitat leikkurin käytön.

- Älä koskaan nosta leikkuria tai yritä tutkia terää leikkurin ollessa toiminnassa.
- Kytke virta pois päältä leikkurista aina ennen kuin nostat leikkuria tai yrität säätää sen toimintoja.
- Pidä aina turvallinen etäisyys leikkuriin ollessasi sen takana tai muualla sen vieressä ja käytä sopivia kenkiä, kun käytät leikkuria manuaaliltilassa.
- Älä käytä leikkuria kaltevuudeltaan yli 30 asteen rinteillä, äläkä käytä sitä manuaalisesti rinteillä, joilla et saa tukevaa jalansijaa.
- Älä käytä leikkuria, jos jokin sen turvaominaisuuksista tai laitteista on vaurioitunut tai käyttökelvoton.
- Älä yritä poistaa käytöstä tai muuten poistaa mitään leikkurin turvaominaisuuksista.
- Käytä paksuja käsineitä tutkiessasi tai huoltaessasi leikkuuteriä.
- Käytä suojalaseja ja hanskoja, kun asennat virtuaalikaapelia ja kiinnität kaapelinnapoja. Kiinnitä kaikki kaapelit napoihin tiukasti, jotta et kompastu kaapeliin.
- Älä kytke latausaseman verkkolatauslaitetta jatkojohtoon.
- Käytä vain alkuperäisen laitteen latausasemaa ja verkkolatauslaitetta/laturia tämän leikkurin lataamiseen.
- Älä käytä verkkolatauslaitetta/laturia, jos johto on vaurioitunut.
- Älä aseta metalliesineitä latausaseman latausnastan alueelle.
- Älä aseta metalliesineitä leikkurin latauspään päälle.
- Älä ruiskuta vettä suoraan latausaseman telakointialueelle tai latausaseman ohjauspaneelin päälle.
- Leikkurissa on teräviä pyöriviä teriä! Pidä silmällä ruohonleikkuria sen ollessa käytössä, jotta välttyttäisiin vakavilta vahingoilta.
- Pidä leikkuri optimaalisessa kunnossa huoltamalla sitä valmistajan ohjeiden mukaisesti.

Hyvä huolto varmistaa hyvän suorituskyvyn ja pidemmän käyttöiän.

- Älä pese robottia korkeapainepesurilla, jotta sen sähköiset ja elektroniset osat eivät vahingoittuisi pysyvästi. Älä upota sitä kokonaan tai edes osittain veteen, koska se ei ole IP-luokiteltu (vesitiivis).
- Robotin käyttö on ehdottomasti kielletty räjähdysalttiissa ja syttyvissä ympäristöissä.
- Operaattori tai käyttäjä on vastuussa laitteen aiheuttamista onnettomuuksista tai riskeistä muille ihmisille tai heidän omaisuudelleen.
- Täytä kaikki pienet kolot ja tasoita kaikki pienet kohoumat työskentelyalueella, jotta robotti toimisi parhaalla mahdollisella tavalla.

2. ESITTELY

2. ESITTELY

Tämä luku sisältää tietoja, jotka sinun tulee hallita ennen asennusta.

2.1. Sisältö

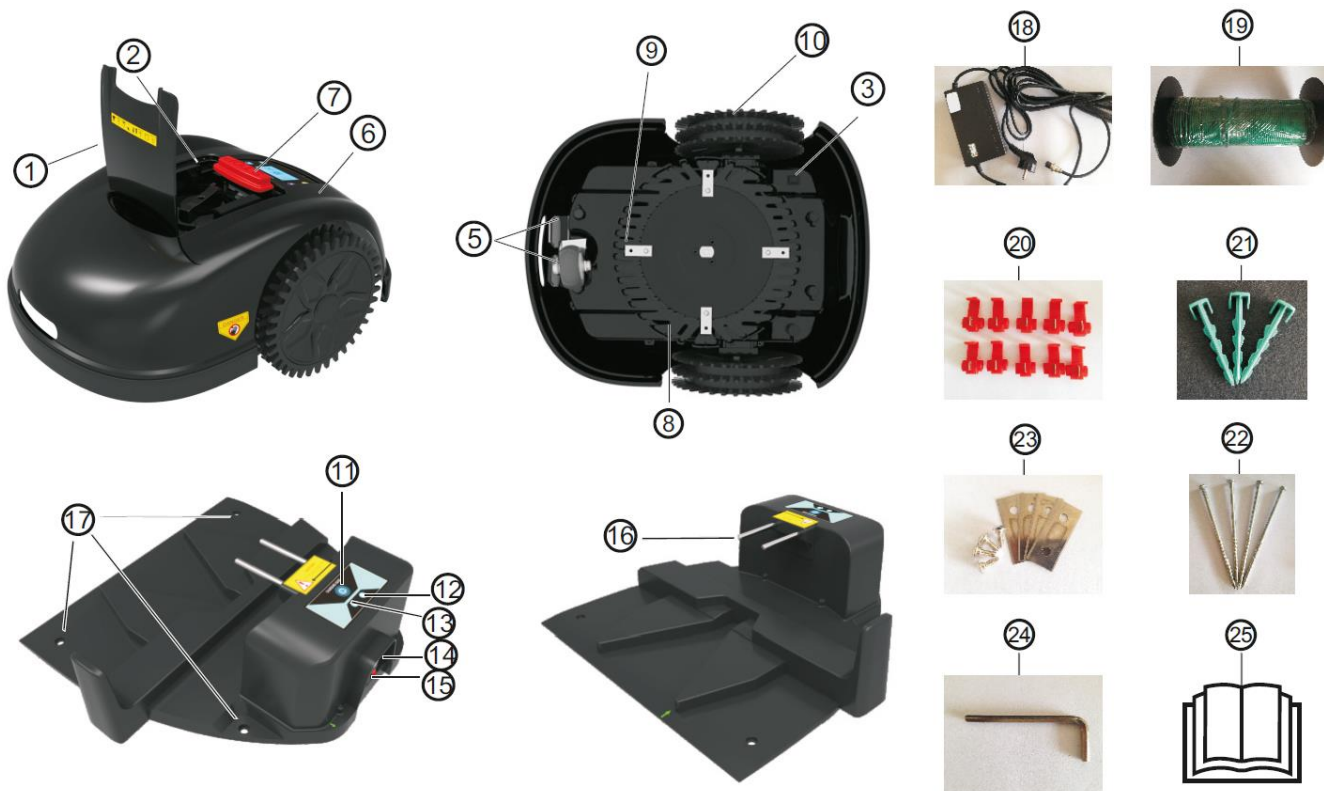

- | | | |
|--|--|---|
| ① Suojaluukku:
Avaa leikkuukorkeuden säätöä tai virtakytkimen käyttöä varten. | ⑫ Latausvalo
Punainen: lataa
Vihreä: täysi lataus/ei-aktiivinen | ⑫ Ankkurointivaarnat (4 kpl):
Käytetään latausaseman ankkurointiin maahan. |
| ② Leikkuukorkeudensäädin:
Säädä leikkuukorkeus välille 2.5-5.5cm säätimellä. | ⑬ Virtuaalinen kaapelivalo värityn: hyvä yhteys
Punainen: rikkiäinen kaapeli/ei-aktiivinen | ⑬ Varaleikkuuterät (4 kpl) |
| ③ Virtakatkaisin | ⑭ Sähköliityntä | ⑭ Sisempi kuusiokoloavain (1 kpl) |
| ⑤ Latauslevy | ⑮ Rajoituskaapelin liitäntä punainen portti (+)
musta portti (-) | ⑮ Asennus- ja käyttöohje |
| ⑥ Sadeanturi | ⑯ Latausnasta | |
| ⑦ Hätäkatkaisin
Sammuta leikkuri painamalla katkaisinta. | ⑰ Ankkurointivaarnojen reiät | |
| ⑧ Leikkuuterän suoja | ⑱ Rajoituskaapeli (100m):
Käytetään leikkausalueen merkitsemiseen sekä virtuaalisen muurin luomiseen leikkurille. | |
| ⑨ Leikkuuterä | ⑳ Kaapeliliittimet (10 kpl):
Käytetään rajoituskaapelin jatkamiseen. | |
| ⑩ Takapyörä | ㉑ Kiinnitysvaarnat (100 kpl):
Käytetään rajoituskaapelin kiinnittämiseen maahan nurmikon ja esteiden ympärille. | |
| ⑪ Kotipainike
Paina painiketta, kun leikkuri on käynnissä, jolloin se palaa automaattisesti latausasemalle. | | |

Kuluvat osat:

1. Veitsenterä
2. Rajoituskaapeli
3. Jatkettava rajoituskaapeli
4. Kiinnitysvaarnat
5. Ankkurointivaarnat
6. Sisempi kuusiokoloavain
7. Takapyörä
8. Etupyörä

2. ESITTELY

2.2. E1600-mallin toiminnot.

- **Nostoanturit**

Ylä- ja keskiluukun välissä on nostoanturit. Jos leikkuri nostetaan maasta, se sammuu automaattisesti yhden sekunnin sisällä.

- **Kallistusanturit**

Leikkuriin on asennettu myös kallistusanturit, ja kun leikkuri kallistuu yli 30 astetta missä tahansa suunnassa, se pysähtyy 2 sekunnin kuluessa.

- **Töytäisyanturit**

Leikkurin runko on iskunkestävä. Sekä leikkurin etu- että takaosassa on töytäisyntunnistimet, jotka aktivoituvat, kun leikkuri osuu kohteeseen, esimerkiksi kantoon, joka on vähintään 6 cm korkeampi kuin leikkurin pohjan etäisyys maasta. Kun iskuanturi aktivoituu, leikkuri pysähtyy ja alkaa sitten liikkua ja leikata ruohoa taaksepäin.

- **Sadeanturit**

Leikkurin yläkannessa olevassa ohjauspaneelissa on kaksi sadeanturia. Leikkuri palaa automaattisesti latausasemalle, kun alkaa sataa.

Antureille voidaan valita ohjauspaneelista joko ON- tai OFF-tila (päällä/pois päältä). Päällä: leikkuri palaa kotiin, jos alkaa sataa. Pois päältä: leikkuri jatkaa leikkaamista sateesta huolimatta.

- **Wifi**

Jos käytät iOS-laitetta, lataa App store -kaupasta "TCROBOT"-sovellus. Sovellus kontrolloi leikkurin toimintaa.

Jos käytät Android-laitetta, lataa "Lyfco robotgräsklippare" -sovellus Google Play -kaupasta. Sovellus kontrolloi leikkurin toimintaa

- **Leikkuun aikataulutus**

Aseta ohjaustaulun tai sovelluksen kautta ruohonleikkuulle aikataulu (maanantaista sunnuntaihin, yksi jokaiselle päivälle). Toimintoa tulisi käyttää yhdessä AREA-toiminnon (alue) kanssa

- **Varkaudenesto**

Leikkuria suojataan varkaudelta salanasalla. Lisäksi leikkuria ei voi käynnistää ilman sen latausasemaa.

- **Leikkuuleveys: 28 cm**

- **Helppo leikkuukorkeuden säätö**

2.5-5.5cm korkeudensäätimellä.

- **Automaattinen latausjärjestelmä**

Kun leikkuri havaitsee, että akun varaustaso on alhainen, leikkuumoottori pysähtyy ja leikkuri seuraa rajoituskaapelia latausasemalle akun lataamiseksi.

Kun akku on täysin latautunut, leikkuri peruuttaa muutaman senttimetrin ja jää sitten odotustilaan, kunnes leikkuuaikataulu käynnistää sen uudelleen tai leikkuri käynnistetään manuaalisesti.

- **Hätäpysäytyskytkin**

Leikkurin yläosassa on punainen hätäpysäytyskytkin. Kun kytintä painetaan, leikkuri sammuu heti.

Hätäpysäytyskytkimen painaminen kytkee leikkurin pois päältä tai takaisin päälle.

- **Kaksi leikkuutapaa**

Leikkurilla on kaksi eri leikkaustapaa: suoraan eteenpäin tai ympyrää kiertäen (tehokkain leikkaustapa).

Automaattisessa tilassa leikkurin järjestelmä valitsee itse leikkuutavan. Leikkuri leikkaa suoraan eteenpäin edeten,

jos ruoho on harvaa tai matalaa, ja ympyrää kiertäen, jos ruoho on tiheää tai korkeaa.

Manuaalisessa tilassa leikkuri menee sinne, minne ohjaat sen menemään.

- **Paineanturit**

Paineanturit ovat yläluukussa. Jos esim. lapsi tai joku/jokin muu istuu leikkurin päällä, leikkuri sammuu 1 sekunnin sisällä.

- **Rajoituskaapeli**

Leikkuria ei voi käyttää ilman ulos vedettyä rajoituskaapelia. (Ehdotamme, että käytät 100-600 metrin pituisia kaapelia.)

Leikkuri seuraa kaapelia latausasemalle.

Kaapeli toimii virtuaalisena aitana.

Leikkuri seuraa kaapelia, kunnes se kohtaa latauslevynsä, jolloin se siirtyy pois kaapelin tuntumasta ja alkaa leikata kaapelin rajoittamalla alueella.

- **Leikkuri lakkaa toimimasta, jos rajoituskaapeli katkaistaan tai latausasema suljetaan.**

Jos kaapeli katkeaa, tai latausasemassa ei ole virtaa, leikkuri lakkaa toimimasta 3 sekunnin sisällä.

- **Neljä vaihetta leikkurin käynnistämiseksi turvallisella tavalla.**

Leikkurin käynnistämiseen kuuluu neljä välttämätöntä vaihetta:

1. Kytke latausasema laturin sähköliitintään ja varmista, että latausvalo palaa vihreänä.
2. Kytke rajoituskaapeli latausasemaan ja varmista, että yhteys on hyvä (latausaseman valodiodi näkyy värittömänä).
3. Kytke virta päälle virtakytkimestä ja vapauta hätäpysäytyskytkin.
4. Anna salasana, jos sellainen on käytössä, ja valitse toimintatila.

- **Ylikuormitussuoja**

Harjatonta leikkuumoottoria sekä molempia käyttömoottoireita valvotaan jatkuvasti käytön aikana kaikissa sellaisissa tilanteissa, jotka voivat aiheuttaa ylikuormitusta. Jos leikkuri havaitsee ylikuormitusta, se pysähtyy.

- **Vedenpitävä**

Vedenpitävä rakenne. Yläkannan alla on sisäsuoja, joka suojaa leikkurin elektroniikkaa kosteusvaurioilta. Tällä suojauksella on IP54-luokitus.

- **LCD-näyttö**

- **Navigointijärjestelmä**

Ruohonleikkuri on varustettu navigointijärjestelmällä, joka varmistaa sen, että leikkuri kulkee aina suoraan jopa rinteillä.

- **Toissijaisen alueasetus**

Voit asettaa toissijaiset ruohonleikkuualueet. Tämä soveltuu erittäin hyvin laajemmille nurmialueille; katso kohta **5.12**.

Tätä asetusta käytetään yhdessä **Leikkausaikataulu**-toiminnon kanssa.

- **Kielivalinnat.**

- **Etäisyysasetus**

Etäisyysasetuksia on 4. Voit valita, kuinka lähellä rajoituskaapelia leikkurin tulee kulkea nurmikon ja kaapelin kunnosta riippuen.

2. ESITTELY

2.3. Tekniset tiedot

Mallinumero	E1600	E1600T	Akku	
Spesifikaatio			Akun tyyppi:	Litium
Kokonaispaino	21 kg	22 kg	Akun kapasiteetti	6.6Ah 13.2Ah
Nettopaino	18 kg	19 kg	Latausaika	≤ 3h ≤ 5h
Leikkurin mitat	60*46.5*26.5cm (P L K)		Arvioitu käyttöaika	2-3 h 4-5h
Teho	85 W		Toiminnot	
Ääntä taso	≤ 60 db		Voi valinnaisesti seurata rajoituskaapelia	✓
Leikkausterien määrä	4 kpl		Leikkuri lakkaa toimimasta, jos sillä ole yhteyttä latausasemaan	✓
Leikkauskorkeus	2.5-5.5 cm		Leikkuri lakkaa toimimasta, jos rajoituskaapeli on rikkinäinen	✓
Leikkausleveys	28 cm		Paineanturi	✓
Leikkausteho	35 m/min		Sadeanturi	✓
Leikkuuterän pyörimisnopeus	3000 rpm		Automaattinen lataus	✓
Kaltevuus	Enint. 30 astetta		Älykäs leikkaus	✓
Ulkotilan lämpötila enint.	40 C		Ajo suoraan eteenpäin	✓
Työala (latausta kohden)	800m ² ± 20	1300m ² ± 20%	Suojaus varkautta vastaan	✓
Työkapasiteetti	2600m ² ± 20	3600m ² ± 20%	Nostoanturi	✓
Huomaa: Leikkurin leikkaaman pinnan ala latausta kohden riippuu pääasiassa leikkuuterien kunnosta, nurmikon tilasta, kasvusta sekä kosteudesta. Nurmipeitteen muodolla on myös merkitystä. Jos tontti koostuu pääasiassa avoimista nurmialueista, leikkuri pystyy leikkaamaan suuremman pinta-alan tunnissa kuin edellä olevassa spesifikaatiossa on määritetty. Jos tontilla on kuitenkin paljon puita, kukkapenkkejä ja pieniä käytäviä, tunnissa leikattavan alueen koko voi olla pienempi.			Kallistusanturi	✓
			WiFi-sovellus	✓
			Töytäisyntunnistin	✓
			LCD-näyttö	✓
			Vesitiivis (yläpinta)	✓
			Kosketusanturi	X
			Aika-asetus	✓
			Latausasema ja rajoituskaapelit.	
Latausaseman mitat	70*50*20 cm (P L K)		Salanasuojous	✓
rajoituskaapelin enimmäispituus	600m/0.5 mm		Navigointijärjestelmä	✓
rajoituskaapelin standardipituus	100m/0.5 mm		Kielivaihtoehdot	✓
			Toissijaisen alueasetus	✓
			Etäisyysasetus	✓

2.4. Työtapa

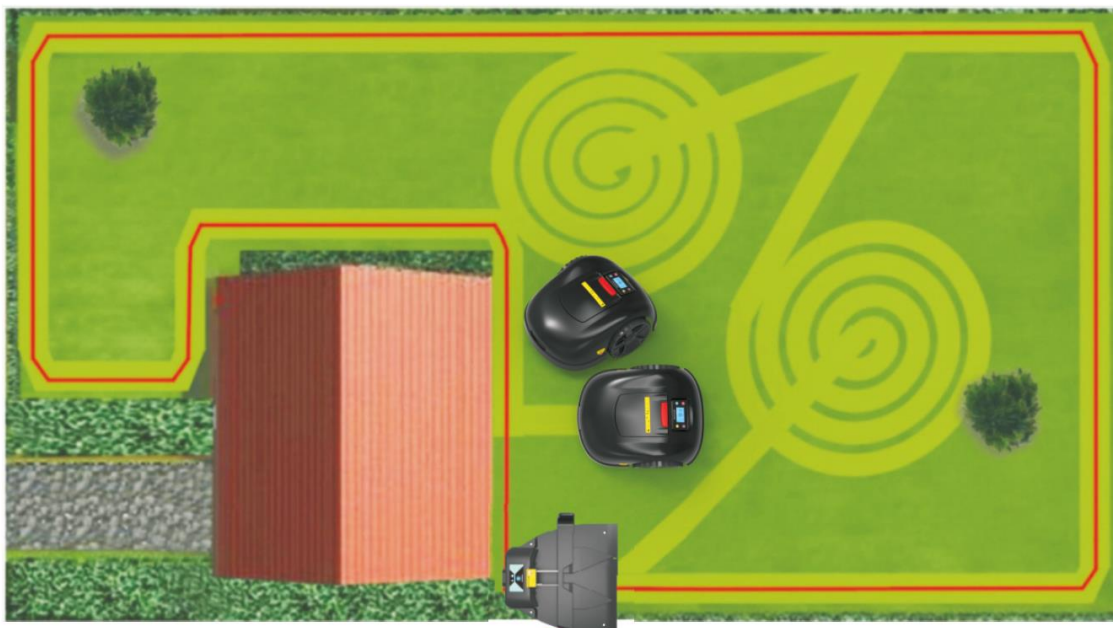

3. ASENNUS

3. ASENNUS

Tässä luvussa kuvataan leikkurin asennus. Ennen kuin aloitat asennuksen, lue luku 2. Esitys.

Lue koko tämä luku, ennen kuin aloitat asennuksen. Asennuksella on suuri merkitys leikkurin tulevalle toiminnalle. Siksi on tärkeää, että luet kaiken ennen asennuksen suorittamista.

3.1. Valmistelut

Ennen asennusta

- Varmista ennen asennusta, että sinulla on kaikki tarvittava.
- Älä koskaan anna asiaankuulumattomien tai lasten ohjata leikkuria. Paikalliset säännöt ja rajoitukset voivat vaikuttaa leikkurin käyttäjän ikään.
- Leikkurin käyttäjä/omistaja on vastuussa kaikista omaisuus- tai henkilövahingoista.

3.2. Komponenttien säätö

Leikkuuterien säätö:

Tämän leikkurin leikkuujärjestelmä on tehokas ja erittäin energiatehokas, toisin kuin monen muun robottileikkurin järjestelmä. Monet muut leikkurit niittävät ruohon, kun taas Lyfcon leikkuri katkaisee ruohon, eli leikkuujälki on tasaisempi. Sadetunnistimien aktivointi on valinnainen toimenpide (ks. 5.8).

Suosittellemme kuitenkin, että aktivoit ne sekä leikkaat nurmikkoa etupäässä kuivalla pohjalla, jolloin saat parhaan mahdollisen tuloksen ja vältty leikkurin tarpeettomilta vaurioilta. Märkkää nurmikkoakin voi leikata, mutta emme suosittele sitä. Elektroniikan vaurioitumisriski, leikkurin liukuminen kaltevalla pinnalla jne.

Leikkuuterien on oltava hyvässä kunnossa, jotta leikkuutulos olisi paras mahdollinen. Jotta terät pysyisivät hyvässä kunnossa on tärkeää, että leikkausalueella ei ole oksia, pieniä kiviä tai muita vastaavia kohteita. Alueella ei erityisesti saa olla alle 6 cm:n korkuisia kohteita, koska leikkuri ei tunnista niitä. Täytä tarvittaessa nurmikossa olevat pienet kolot, jotta nurmikon pinnasta tulisi mahdollisimman tasainen.

Leikkuukorkeuden säätö:

1. Avaa suojaluukku painamalla sitä.
2. Käännä korkeudensäädintä leikkuukorkeuden säätämiseksi. Leikkuukorkeutta voidaan säätää välillä 2.5-5.5cm.

Korkeudensäädin

3. Sulje suojaluukku kunnolla.

Selvennys leikkuukorkeudesta, esim. 3 cm korkeudesta.

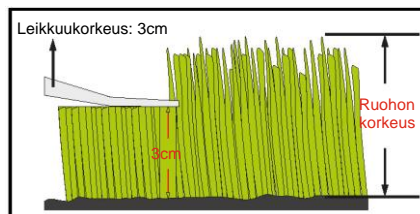

3.3. Latausaseman asennus

- Jotta asennus onnistuisi parhaalla mahdollisella tavalla, varmista, että pinta on tasainen ja että edessä ei ole vettä, magneettisia häiriöitä tai esteitä.

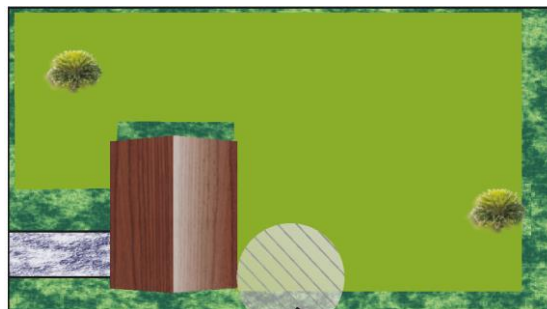

Paras mahdollinen pinta asennuksen kannalta:

1. Varmista, että pinta on tasainen
2. Ei magneettisia häiriöitä
3. Läheisyydessä ei ole vettä eikä lätäköitä
4. Latausaseman edessä ei ole esteitä

- Aseta latausasema vaakasuoralle pinnalle.

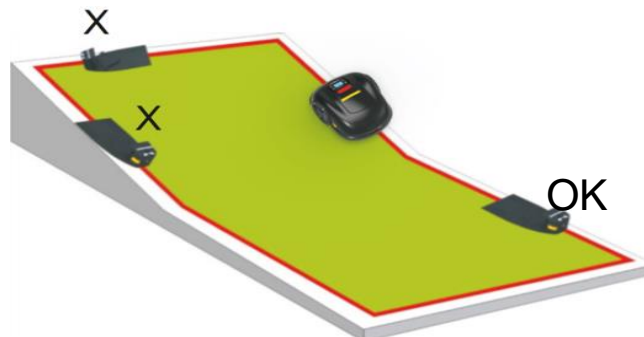

- Aseta kaapeli kuvan osoittamalla tavalla.
- Kiinnitä latausasema ankkurointivaarnoilla.

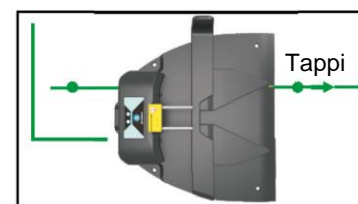

TÄRKEÄÄ TIETOA

Ennen kuin ankkuroit latausaseman, varmista ensin asennuspinnan laatu. Varmista myös, että latausasema on siten sijoitettu, että leikkuri pystyy löytämään sen mahdollisimman hyvin.

TÄRKEÄÄ TIETOA

Älä astu latausaseman levyille tai kävele sen päällä.

3. ASENNUS

3.4. Rajoituskaapelin asennus

Rajoituskaapeli voidaan asentaa jollakin seuraavista tavoista:

- **Kiinnitä kaapeli maahan kiinnitysvaarnoilla.**
Suosittelemme, että kiinnität kaapelin aluksi vaarnoilla, jotta voit säätää kaapelia muutaman ensimmäisen käyttöviikon aikana.

- **Kaiva kaapelin maahan**
Voit myös kaivaa kaapelin maahan (korkeintaan 5 cm syvyyteen)

Tarvittaessa voit yhdistää yllä olevat vaihtoehdot. Tämä tapahtuu siten, että kaivat jotkut kaapelinosat maahan ja varmistat loput kiinnitysvaarnoilla.

- **Kiinnitysvaarnat on työnnettävä maahan 1 m etäisyydelle toisistaan. Kaapelin vetämisessä on parasta käyttää pyöreitä kulmia terävien kulmien sijasta. Katso kuvia.**

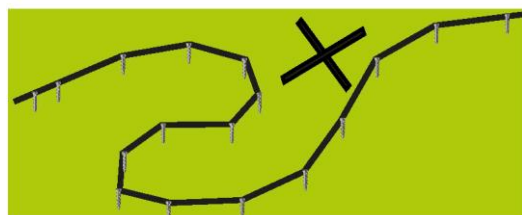

- **Kaiva rajoituskaapeli maahan ruohopeitteen alle tai kiinnitä se maahan vaarnoilla. Tämä sen vuoksi, että leikkuri ei katkaisisi kaapelia.**

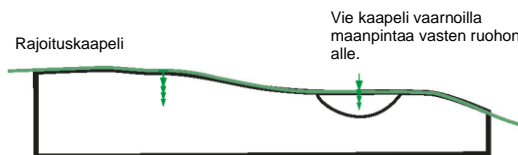

TÄRKEÄÄ TIETOA

Kun työnnyt vaarnoja kovaan tai kuivaan maahan, ne saattavat rikkoutua. Äärimmäisissä olosuhteissa voit kastella pintaa, johon aiot kiinnittää vaarnat.

- Latausaseman etupuolen ja lähimmän esteen välillä on oltava vähintään 2 metrin etäisyys. Varmista, että etäisyys lähimpään kulmaan on vähintään 2,5 metriä. Kaapelin on oltava vähintään 2,5 metriä pitkä, ja sen on oltava suorassa linjassa latausasemalta eteenpäin.
- Jos leikattavan alueen vieressä on suurikokoinen este kuten talo, seinä, aita tai muu este, joka on leikattavaa ruohikkoa korkeampi ja joka rajoittuu kalliopintaan, rajoituskaapeli on kiinnitettävä vähintään 40 cm päähän esteestä. Tämä estää leikkurin kulkeutumisen esteeseen.
- Jos käytävä tai maa on samalla korkeudella kuin nurmikko, rajoituskaapeli on kiinnitettävä vähintään 10 cm päähän reunasta.
- Altaanreunan ja rajoituskaapelin vähimmäisetäisyyden tulee olla 40 cm.
- Kahden kulman välisen lyhyimmän etäisyyden on oltava 1 m.

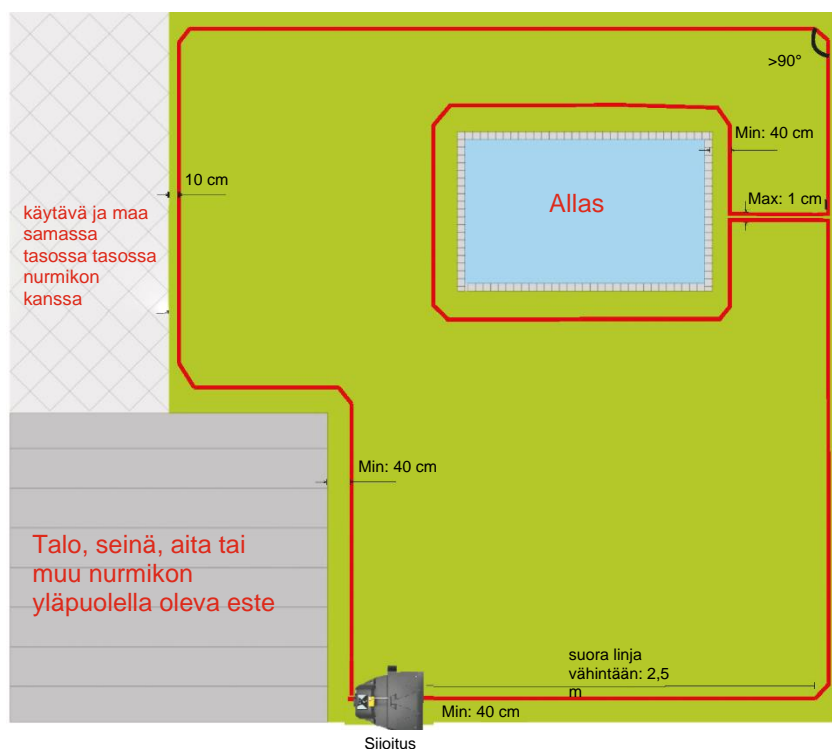

- Rajoituskaapelin enimmäisetäisyys saarekkeelle ja saarekkeelta pois on 1 cm, ja kaksi kaapelia on kiinnitettävä toisiinsa kiinnitysvaarnan avulla.

- Latausaseman ympärillä kulkeva rajoituskaapeli voidaan asentaa kahdella eri tavalla.

Aseta latausasema kulmauksen lähelle. Käytä kuvaa apuna tarvittaessa.

Varmista, että kaapeli kulkee suorassa vähintään 2,5 metrin matkan latausaseman edessä.

Latausasema on asetettava kauaksi vedestä ja mahdollisista paikoista, joihin vettä on kertynyt.

3. ASENNUS

- Eristä alueita leikkuualueen sisällä luomalla rajoituskaapelilla saarekkeita sellaisten esteiden ympärille, jotka eivät kestä törmäystä, esim. kukkaistutusten ja suihkulähteiden ympärille. Levitä kaapeli leikkuualueelle, vedä se sitten eristettävän pinnan ympärille ja sen jälkeen takaisin samaa uraa pitkin. Jos käytät kiinnitysvaarvoja, kiinnitä kaapeli samalla kiinnitysvaarnalla kaapelin päissä. Rajoituskaapelin on oltava vähintään 5 cm:n päässä esteestä, jotta leikkuri ei ajaisi kaapelin yli.
- Jos suojaavat esteet ovat lähellä toisiaan, ne on eristettävä erikseen. Jos esteet ovat lähellä reunalinjaa, jätä ne leikkuualueen ulkopuolelle.

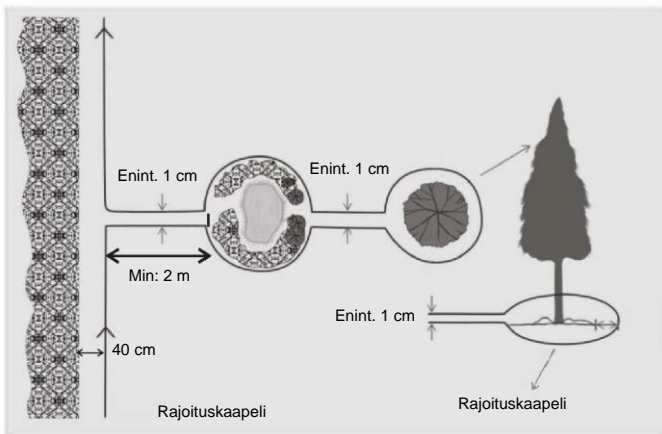

- Sinun on rajoituskaapelia vetäessäsi varottava muodostamasta siihen kulmaa, joka on pienempi kuin 90 astetta. Jos kulma on pienempi kuin 90 astetta, leikkuri menettää kontaktin kaapeliin. Muodosta kulma, joka on suurempi kuin alla olevassa kuvassa oleva.



Väärän suuruinen kulma

Oikeanlainen kulma, muodostamalla useita kulmauksia voit välttää 90 astetta pienemmät kulmat

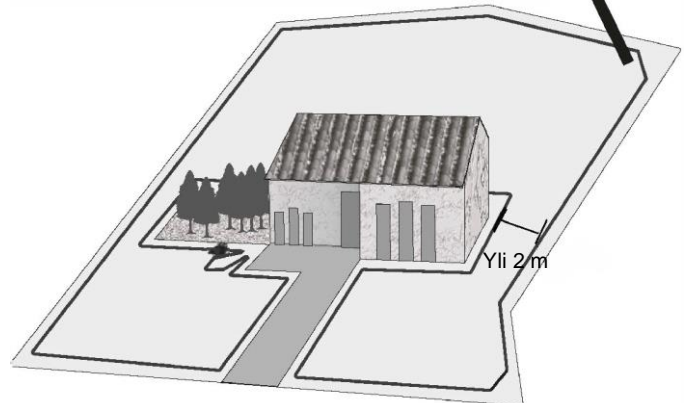

Kaapelin oikea muoto kulmissa

- Latausaseman ja rajoituskaapelissa olevan kulman välisen etäisyyden tulee olla vähintään 2 metriä.

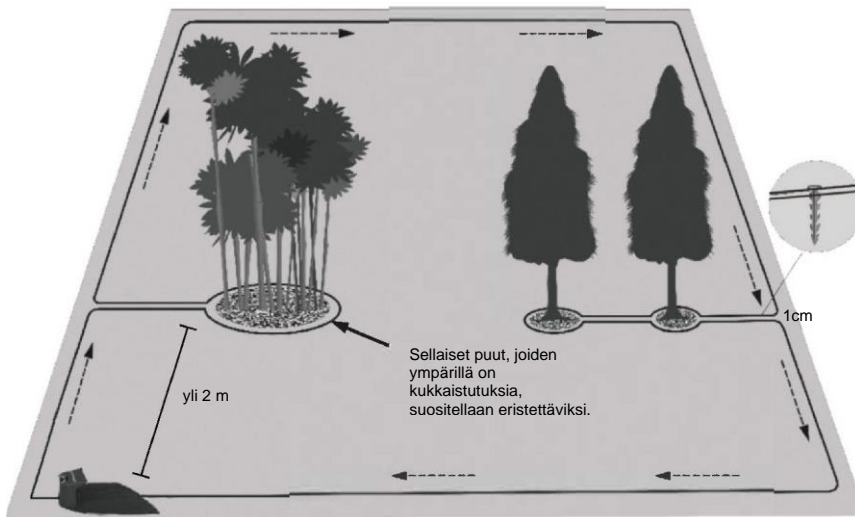

Jatkettavat rajoituskaapelit

- Liitä jatkettavat rajoituskaapelit toisiinsa. Ellei kaapeli ole riittävän pitkä, liitä kaksi päätä toisiinsa mukana toimitetulla kaapeliliittimellä. Se on vedenpitävä ja antaa luotettavan sähköliitännän.

Kaapelin jatkaminen: Kytke molempien kaapeleiden päät kaapeliliittimään. Paina kaapeliliitännän yläpuolella oleva kiinnike kokonaan alas. Käytä pihtejä tai vastaavia työkaluja, koska kiinnike voi olla vaikea painaa alas käsin.

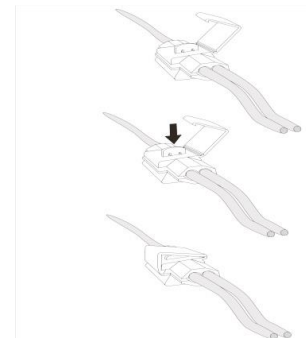

3. ASENNUS

3.5. Latausnastojen asennus

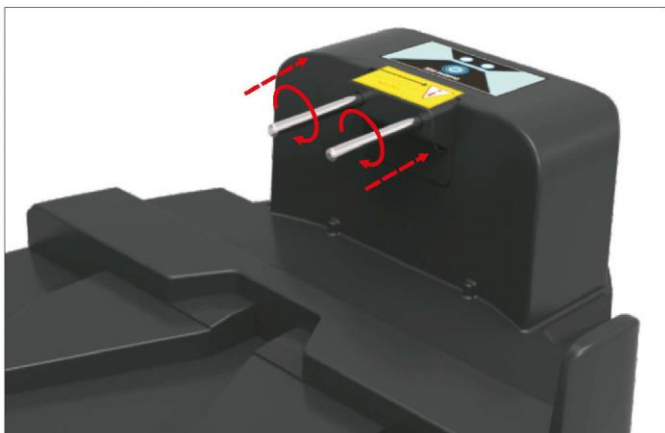

Kiinnitä latausnastat latausasemaan kiertämällä niitä myötäpäivään.

3.6. Rajoituskaapelin ja latausaseman kytkentä

1. Kuori eristettä pois noin 1 cm:n matkalta rajoituskaapelin molemmista päistä, jotta ne olisi helppo liittää latausasemaan.

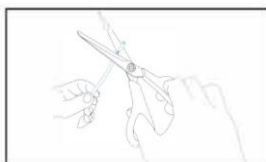

2. Liitä kaapelin molemmat kuoritut päät latausaseman takaosassa olevaan kaapeliliittimeen. Positiivinen (+) ja negatiivinen (-) napa on kytkettävä oikein.

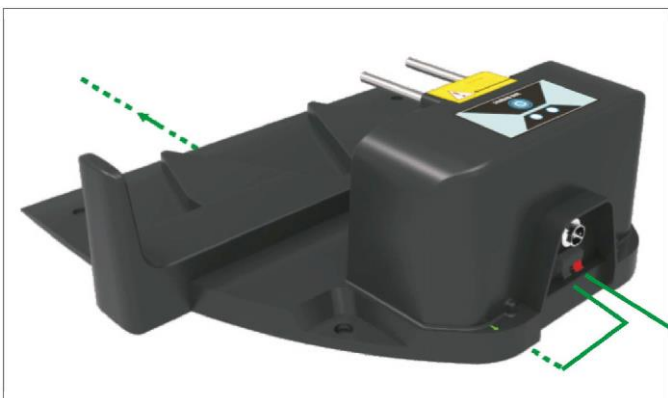

3. Jos olet tehnyt liittynnän oikein, latausaseman rajoituskaapelin valodiodei näkyy värittömänä. Jos olet tehnyt liittynnän väärin, valodiodei vilkkuu punaisena ja latausasema piippaa.



VAROITUS

Latausaseman takana oleva ylimääräinen rajoituskaapeli on katkaistava.

3.7. Sähköliityntä

1. Liitä verkkolatauslaite b latausaseman virtaliityntään a. Kytke a-liittimen "1" ja b-liittimen "1" toisiinsa ja kiristä liityntä kunnolla.



latausaseman sähköliityntä

verkkolatauslaitteen sähköliityntä

2. Kytke verkkolatauslaitete sähköliityntään.
3. Latausaseman latausdiodei palaa vihreänä: lataus ei käynnissä. Latausaseman latausdiodei palaa punaisena: lataa.

3.8. Lataus

1. Latausjännite: 24 V
Latausvirta: 4 A
2. Kun näyttö näyttää oikeanpuoleisen kuvan, leikkuri seuraa rajoituskaapelia takaisin latausasemalle ja lataa itsensä.



3. Kun näyttö näyttää oikeanpuoleisen kuvan, leikkuri latautuu.



4. Kun näytössä näkyy tämä symboli, leikkuria ladataan, mutta sadeanturi on edelleen aktivoitu.



TÄRKEÄÄ TIETOA

Kaikki painikkeet (paitsi hätäpysäytys ja päälle/pois päältä -painike) ovat lukittuina leikkurin latautuessa, minkä vuoksi niitä ei voi käyttää tuona aikana.

5. Kun leikkuri on täysin latautunut, se liikaa muutaman senttimetrin taaksepäin, asettuu odotustilaan ja odottaa käynnistymistä joko leikkuaikataulun pohjalta tai manuaalisesti.



4. OHJAUSTAULU

4. OHJAUSTAULU

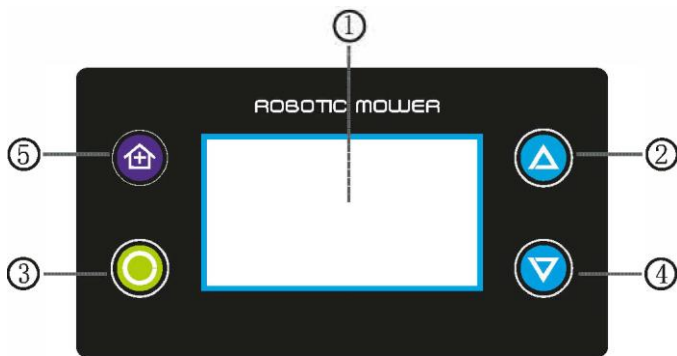
Ohjaustaulun yleiskatsaus



① Näyttö

- A. Latausaseman symboli
- B. Leikkuaikataulun symboli
- C. Sadeanturin symboli
- D. Navigaattorijärjestelmän symboli
- E. Linjasymboli
- G. Paineanturi  Asetukset
- I. Automaattinen tila  Alueasetukset
- J. Akun jännite  Tiedot
- K. Päiväys
- L. Päivä
- M. Kello

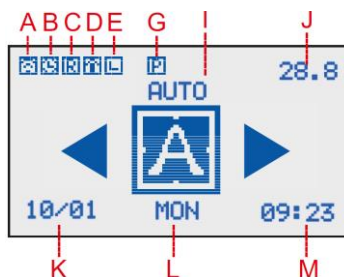

② Ylös / +:

- Valitse toiminto, mene ylös
- Valitse toiminto, mene vasemmalle
- Valitse kuva, tarkoittaa +

③ Enter-painike

- toiminnon valitsemiseksi tai muutoksen vahvistamiseksi.

④ Alas / -

- Valitse toiminto, mene alas
- Valitse toiminto, mene oikealle
- Valitse kuva, tarkoittaa -

⑤ Kotipainike

Paina tätä painiketta, kun leikkuri on toiminnassa ja se seuraa rajoituskaapelia kotiin lataamista varten.

5. KÄYTTÖ

5. Käyttö

TÄRKEÄÄ TIETOA

- Älä koskaan jätä leikkuria toimimaan ilman valvontaa, jos tiedät, että lähellä on lemmikkejä, lapsia tai muita henkilöitä.
- Käytä leikkuria vain päivänvalossa tai hyvässä valaistuksessa.
- Vältä leikkurin käyttöä märällä ruohikolla.
- Älä käytä leikkuria, jos olet paljain jaloin tai sinulla on avoimet sandaalit jalassasi.
- Käytä normaaleja kenkiä ja pitkälahkeisia housuja.
- Pidä huolta siitä, että seisot rinteissä vakaassa asennossa.
- Ole varovainen, kun ajat leikkuria siten, että se tulee itseäsi kohti.
- Käynnistä leikkuri aina ohjeiden mukaisesti.



VAROITUS

Lue turvaohjeet ennen kuin käynnistät leikkurin.



VAROITUS

Pidä kädet ja jalat poissa pyörivistä teristä. Älä koskaan aseta käsiäsi tai jalkojasi leikkurin lähelle tai sen alle silloin, kun leikkuri on toiminnassa.

5.1. Valmistelut

- Varmista, että rajoituskaapeli on asennettu oikein.
- Pidä leikkuualueita jatkuvasti silmällä ja poista kivet, oksat, lelut ja muut esineet. Kiinnitä erityistä huomiota 6 cm:n tai sitä korkeampien esineiden poistamiseen.
- Tarkista säännöllisesti leikkuuterät ja terien pultit, jotta ne eivät olisi liian kuluneita tai vaurioituneita. Vaihda kuluneet tai vaurioituneet leikkuuterät ja pultit, jotta leikkurin leikkausteho pysyisi mahdollisimman hyvänä.
- Kytke rajoituskaapelin molemmat päät latausaseman takaosassa olevaan liittimeen ja varmista, että kaapelin yhteys on kunnollinen (latausaseman valodiodi on väritön).
- Kytke verkkolatauslaite latausasemaan ja kiinnitä se luukulla, jossa on kierteet ja kytke laturi sitten virtalähteeseen. Varmista, että latausasemalla on hyvä yhteys ja että latausaseman valodiodi palaa vihreänä.
- Tarkasta leikattava alue säännöllisesti, jotta maassa ei olisi kuoppia tai kohoumia.

TÄRKEÄÄ TIETOA

Et voi käynnistää leikkuria, ellei rajoituskaapelilla tai latausasemalla ole ei ole kunnollista yhteyttä.

5.2. Leikkurin käynnistys

Leikkuria ei voi käynnistää kahdesta paikasta:

1. Sijoita leikkuri rajoituskaapeliin suhteen siten, että se on kulkee myötöpäivään kaapeliin nähden, ja varmista, että leikkuria ei ole kytketty latausaseman kahteen latausnapaan. Muussa tapauksessa leikkuri on lataustilassa, eikä sitä voi käynnistää.
2. Aseta robotti aloituspaikkaan.

Jos valitse **LINE** off -asetuksen (kaapeli kytketty pois päältä), leikkuri alkaa leikata suoraan leikkuualueen sisäpuolella.

Jos valitset **LINE** on -asetuksen (kaapeli kytketty päälle), leikkuri alkaa etsiä rajoituskaapelia ja kulkee yhden kierroksen kaapelin tuntumassa ja alkaa sitten leikata leikkuualueella.

Leikkurin käynnistys.

1. Kytke leikkurin alapuolella oleva virtapainike päälle.
2. Käynnistä leikkuri vapauttamalla hätäpysäytyspainike.
3. Anna salasana (oletus: 1234), jos et ole valinnut sitä.
4. Valitse **AUTO**  -tila, jolloin leikkuri käynnistyy.

5.3. Leikkurin pysäyttäminen/sulkeminen

1. Paina virtakytkintä lataamassasi sovelluksessa. Leikkuri pysähtyy ja siirtyy valmiutilaan.
2. Leikkuri voidaan myös sammuttaa painamalla hätäpysäytyspainiketta .
3. Paina leikkurin alla olevaa pääkatkaisinta. .

5.4. Hätäpysäytyspainike



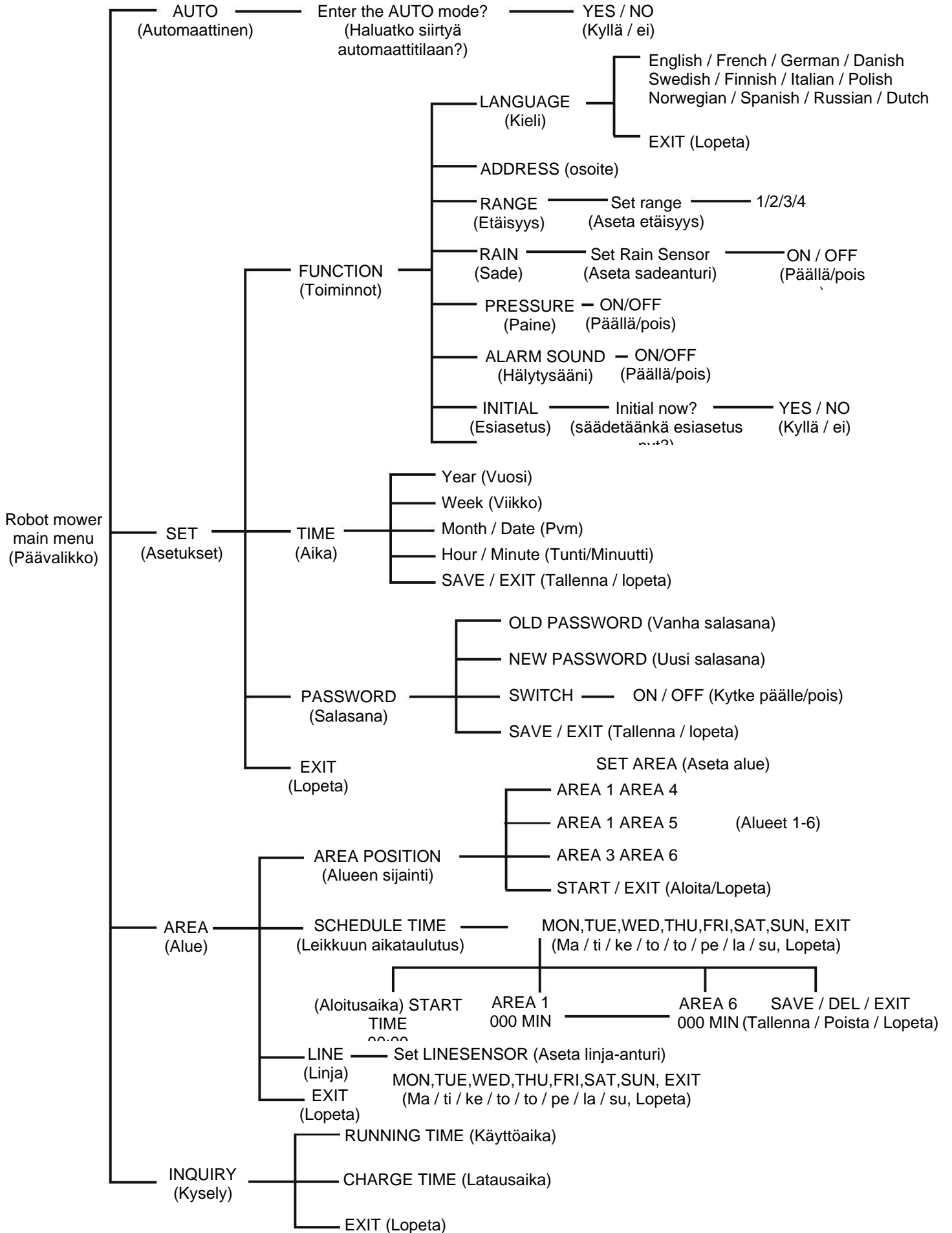

Hätäpysäytyspainiketta  voidaan käyttää myös leikkurin ollessa käynnissä. Leikkuri sammuu tällöin välittömästi. Leikkuri täytyy tällöin käynnistää uudelleen.

5. KÄYTTÖ



5. KÄYTTÖ

5.5. Kielen valinta





5. Valitse **SET** (Asetus)  painikkeella - 
6. Valitse **FUNCTION** (Toiminto) painikkeella - 
7. Valitse **LANGUAGE** (Kieli) painikkeella - 
8. Valitse englanti / ranska / saksa / tanska / ruotsi / suomi / norja / italia / espanja / venäjä / puola ja hollanti.
Vahvista painamalla - 

5.6. Osoitteen määrittäminen

Leikkurin ja latausaseman välillä on **OSOITE**. Osoite on jo asetettu tehtaalla, sinun ei tarvitse asettaa osoitetta ennen käyttöönottoa.

Latausasemassa on tarra osoitetunnuksella.

Osoitteen nollaaminen:





1. Valitse **SET** (Asetus)  painikkeella - 
2. Valitse **FUNCTION** (Toiminto) painikkeella - 
3. Valitse **ADDRESS** (Osoite) painikkeella - 
4. Paina painiketta  latausasemassa.
5. Leikkuri saa oikean osoitteen.
Vahvista painamalla Yes (Kyllä).

5.7. Etäisyysasetus

1. Valitse **SET** (Asetus)  painikkeella - 
2. Valitse **FUNCTION** (Toiminto) painikkeella - 
3. Valitse **RANGE** (Etäisyys) painikkeella - 
4. Valitse **1/2/3/4** ja vahvista painikkeella - 





5.8. Sadeanturi

RAIN ON: Leikkuri menee sateella latausasemalle.
RAIN OFF: Leikkuri jatkaa leikkaamista sateesta huolimatta.



1. Valitse **SET** (Asetus)  painikkeella - 
2. Valitse **FUNCTION** (Toiminto) painikkeella - 
3. Valitse **RAIN** (Sade) painikkeella - 
4. Valitse **ON / OFF** (Päällä/Pois), vahvista painikkeella - 

5.9. Oletusasetukset







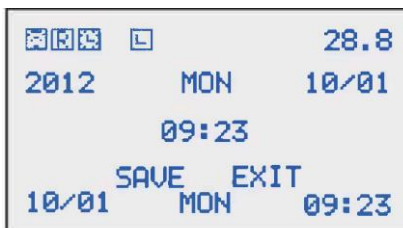

Palauta tehdasasetukset.

1. Valitse **SET** (Asetus)  painikkeella - 
2. Valitse **FUNCTION** (Toiminto) painikkeella - 
3. Valitse **INITIAL** (Oletusasetukset) painikkeella - 
4. Valitse **YES / NO** (Kyllä/Ei), vahvista painikkeella - 

5.10. Aika-asetus

1. Valitse **SET** (Asetus)  painikkeella - 
2. Valitse **TIME** (Aika) painikkeella - 











3. Valitaksesi vuosiluku.
 - Paina -  tai -  siirtyäksesi vuosiluvun valintaan.
 - Paina -  valitaksesi vuosilukuasetus.
- Paina -  tai -  valitaksesi haluamasi vuosiluvun. Vahvista painamalla - 
4. Valitse viikko / päivämäärä, tunti / minuutti vaiheen 3 mukaisesti.
5. Paina -  tai -  siirtyäksesi kohtaan SAVE (Tallenna), vahvista painikkeella - 

5.11. Salasanan asettaminen

1. Valitse **SET** (Asetus)  painikkeella - 
2. Valitse **PASSWORD** (Salasana) painikkeella - 



3. Oletussalasanana: 1234
4. Anna vanha salasana.
 - Paina -  tai -  antaaksesi vanhan salasanan. Vahvista painamalla - 
 - Paina -  tai -  valitaksesi haluamasi salasanan. Vahvista painamalla - 
5. Aseta uusi salasana noudattamalla vaihetta 4.
6. Paina  tai -  selataksesi kohtaan SAVE (Tallenna), paina -  vahvistaaksesi uuden salasanan.



Salasanan asettaminen on vapaaehtoista.

SWITCH ON: Aina kun käynnistät leikkurin (Käynnistä) sinun on annettava salasanasasi.



SWITCH OFF: Salasanaa ei tarvita. (Sammuta) käynnistääksesi leikkurin.

5.12. Alueasetus

Tämä ominaisuus lisää leikkaustehokkuutta suuremmilla leikkuupinnoilla. Tämän ominaisuuden avulla voit jakaa suuren leikkuualueen 6 pienemmäksi alueeksi. Tätä ominaisuutta tulee käyttää **5.13 LEIKKAUSAIKATAULU** -toiminnon kanssa. Alla esimerkkejä 3 aluejaosta.

1. Valitse **AREA**  ja vahvista painikkeella - 
2. Valitse **AREA POSITION** ja vahvista painikkeella - 









3. **Leikkuualueen valitseminen**
 - AREA (Alue) 1 on oletusvalinta.
 - Paina -  tai -  siirtyäksesi alueelle AREA (Alue) 2. Painikkeella -  valitset leikattavan alueen.

5. KÄYTTÖ

TÄRKEÄÄ TIETOA

Jos käytät alueasetuksia, ne on suoritettava numerojärjestyksessä. Esimerkiksi AREA 2 ensin ja sitten AREA 3.



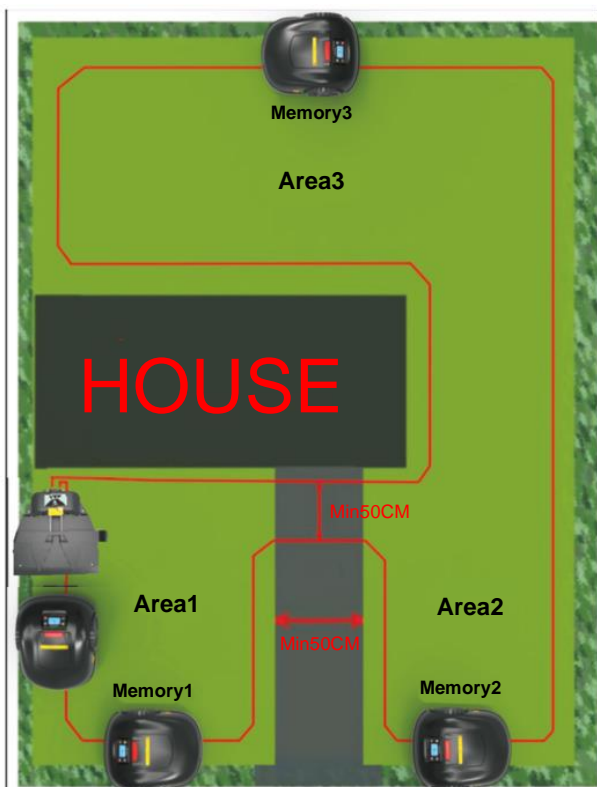









- Paina -  tai -  siirtyäksesi kohtaan AREA 3 ja paina sitten painiketta -  valitaksesi AREA 3. Merkintä ""*"" vahvistaa valinnan.
- #### 4. Muistipisteen asettaminen
- Muistipiste** ohjaa leikkurin siirtymään rajoituskaapelilta leikkuualueelta leikkaamaan. Kaikilla alueilla tulee olla muistipiste.
- Varmista, että leikkurin jännite on yli 27 V, ennen kuin asetat muistipisteitä alueille.
- Aseta leikkuri latausasemalle.
 - Valitse **START**, vahvista painikkeella - 
 - Leikkuri alkaa seurata rajoituskaapelia.
 - Paina -  asettaaksesi muistipisteen alueelle 1, kun leikkuri saavuttaa halutun muistipisteen.
 - Paina -  asettaaksesi muistipisteen alueelle 2, kun leikkuri saavuttaa halutun muistipisteen.
 - Paina -  asettaaksesi muistipisteen alueelle 3, kun leikkuri saavuttaa halutun muistipisteen.
- Alla esimerkkinä muistipiste 1, muistipiste 2, muistipiste 3.
- Suoralla välillä muistipisteen ihanteellinen sijoituspaikka on keskellä, kulmien välissä.
 - Muistipisteen ihanteellisin sijoituspaikka on toisistaan 3 metrin päässä sijaitsevien kulmien välissä.
 - Vedä kaapeli käytävän ympärille jakaaksesi alue. Rajoituskaapelin mitta käytävän reunoille tulee olla vähintään 1 metri, esimerkkikuva alla.
 - Vähimmäisetäisyys rajoituskaapelista kaksi aluetta yhdistävän käytävän reunoille on 50 cm.



- Aseta leikkuri latausasemalle ja jätä se odottamaan käynnistystä.

5.13. Leikkuaikataulu

Toimintoa tulee käyttää yhdessä AREA-toiminnon (alue) kanssa. **5.12 Alueen asettaminen.**

1. Valitse **AREA** (Alue)  ja paina - 
2. Valitse **SCHEDULE TIME** (Valittu aika) painikkeella - 
3. Valitse **WEEK** (Viikko) (MON,TUE,WED,THU,FRI,SAT,SUN) ja paina - 
4. Aloitusajankohdan asettaminen.
 - Valitse **START TIME** (Aloitusaika) painikkeella - 
 - Paina -  tai -  ajan asettamiseksi. Vahvista painamalla - 
5. Aluepohjaisen ajoituksen asettaminen.
 - Valitse **AREA** (Alue) 1 ja paina - 
 - Paina -  tai -  asettaaksesi ajoituksen alueelle 1, vahvista sitten painamalla - 
 - 10 minuuttia selausta kohti. (000–250 minuuttia)
6. Aseta **AREA 2 – AREA 6** vaiheen 5 mukaisesti.







Selvennys:

- AREA 1 -alueen asettaminen 000 minuutiksi tarkoittaa, että AREA 1 -aluetta ei leikata.
 - Jos et käytä leikkuria AREA 2 -alueella (**Katso 5.12 Alueen asettaminen**) mutta olet asettanut ajan AREA 3 -alueelle, leikkuri jättää AREA 3 -alueen leikkaamatta.
7. Valitse **EXIT** (Lopeta) tallentaaksesi tai valitse **DEL** (Poista) poistaaksesi aika-asetukset.

5.14. LINJA



LINJA: Aina kun leikkuri käynnistyy, sen on ensin löydettävä rajoituskaapeli ja kuljettava takaisin latausasemalle.

1. Valitse **AREA** (Alue)  ja paina - 
2. Valitse **LINE** (Linja) ja paina - 
3. Valitse päivä ja vahvista painamalla - 

TÄRKEÄÄ TIETOA

Asetuksen tallentaminen leikkuriin kestää noin 3 sekuntia. Älä sammuta leikkuria tänä aikana!

6. HUOLTO JA SÄILYTYS

6. HUOLTO JA SÄILYTYS

- Käytä huoltoa varten valmistajan suosittelemia suojavarusteita. Varsinkin veitsenterien vaihdon yhteydessä.
- Varmista ennen leikkurin huoltoa, että leikkuri on kytketty kokonaan pois päältä.

Aikaväli	Komponentti	Huollon tyyppi	Viite
Joka viikko	Veitsenterä	Puhdista ja tarkista leikkuuterien kunto.	Katso "Leikkurin puhdistus"
		Jos terä on taipunut tai vaurioitunut, se tulee vaihtaa.	Katso "Leikkuuterän vaihto"
Joka kuukausi	Leikkuri	Puhdistus	Katso "Leikkurin puhdistus"
Kolmen kuukauden välein	Leikkuri	Ylläpitolataus	Katso "Akku"

6.1. Leikkurin puhdistus

1. Sammuta leikkuri täysin.
2. Käytä suojakäsineitä.
3. Puhdista leikkurin ulkopinta liinalla tai sienellä, käytä vain vähän vettä.
4. Älä käytä pesuaineita / liuottimia, koska ne voivat vahingoittaa robotin muovia ja osia.
5. Älä pese leikkurin sisäosaa äläkä käytä vesiletkaa tai korkeapainepesuria, koska se voi vahingoittaa leikkurin elektroniikkaa ja muita osia.



VAROITUS

Älä koskaan käytä korkeapainepesuria tai vesiletkaa leikkuria puhdistettaessa.

6. Tarkista ruohonleikkurin alaosat (leikkuuterien ja renkaiden alue) ja poista kaikki lika ja ruohon jäänteet, jotka saattaisivat estää leikkurin toiminnan.
7. Poista lika ja ruohon jäänteet leikkuuteriltä pienellä harjalla.
8. Puhdista lika latausaseman ulkopinnalta.
9. Tarkista, että kaikki pultit ja mutterit on kiristetty tiukasti, jotta leikkuri on turvallista ottaa käyttöön.
10. Vaihda kuluneet ja rikkoutuneet osat turvallisuussyistä.
11. Varmista, että vaihdat tilalle oikean tyyppiset terät.
12. Varmista, että akut on ladattu valmistajan suosittelemalla laturilla.
13. Paristojen väärä käyttö voi johtaa ylikuumenemiseen, sähköiskuun tai myrkyllisten aineiden vuotamiseen paristoista.
14. Jos paristoista tulee vuotoa, huuhtelee vedellä tai neutralisoivalla liuoksella. Sinun on myös otettava välittömästi yhteyttä lääkäriin, jos joudut kosketuksiin akkukahapon kanssa.

15. Robottileikkuri on huollettava valmistajan ohjeiden mukaisesti. Tämä leikkuri (myös akku) on kierrätettävä elektroniselle jätteelle tarkoitettussa kierrätyskeskuksessa.

6.2. Robottiruohonleikkurin säilyttäminen

Pakkaa leikkuri ja sen lisävarusteet asianmukaisesti pakkauksiin ja säilytä viileällä, kuivalla alustalla. Ei saa säilyttää alle -10 C lämpötilassa.

6.3. Leikkuuterän vaihto

Leikkuuterän malli: E1600/E1600T
Terän vaihto askel askeleelta:

1. Sammuta leikkuri täysin.
2. Käytä suojakäsineitä.
3. Käännä leikkuri ylösalaisin.
4. Ruuvaa terät irti ja poista ne.
5. Vaihda terät ja kiristä ne kunnolla.

6.4. Etupyörän puhdistus

Jos etupyörä alkaa pyöriä huonosti, käännä robotti ylösalaisin. Tarkista pyörä ja poista se sitten kiinnikkeestä. Puhdista pyörä ja kiinnike liasta ja ruhosta. Aseta sitten etupyörä takaisin kiinnikkeeseen ja kiristä se.

6.5. Akku

Akku ei tarvitse huoltoa, mutta sen käyttöikä on 1-3 leikkuukautta. Elinikä riippuu useista eri tekijöistä. Kuinka usein sitä käytetään, leikkurin huolto ym. Jos leikkuria käytetään paljon, käyttöikä lyhenee nopeammin kuin jos sitä ei käytetä kovin paljoa.

- Litiumakut

Litiumakut voivat vaurioitua pitkäaikaisen / täydellisen purkautumisen seurauksena. Jos akkua ei käsitellä hyvin, käyttöikä voi lyhentyä. Kun akun varaustaso on alhainen, se tulisi ladata mahdollisimman pian. Akun latausasteen varastoinnin aikana tulisi mieluiten olla

vähintään 80 %, ja akku tulisi säilyttää viileässä.

Vältä akun oikosulkemista.

Älä yritä purkaa tai korjata akkua itse.

- Akun kierrätys

Ota yhteys lähimmälle kierrätysasemalle akun kierrättämistä varten.





TÄRKEÄÄ TIETOA

Pidempi varastointi, esim. talvivarastointi:

Varmista, että akku on ladattu täyteen, ja että leikkuri on kytketty pois päältä pääkytkimen avulla. Lataa akku kolmen kuukauden välein ylläpitoa varten. Jos näitä suosituksia ei noudateta, käyttöikä lyhenee erittäin paljon.

7. VIANETSINTÄ

7. VIANETSINTÄ

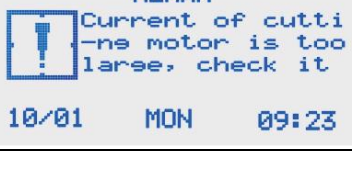
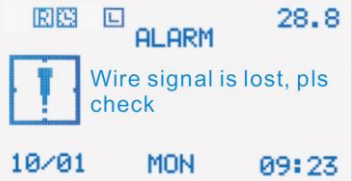
Ongelma	Näyttö	Mahdolliset ongelmat	Ratkaisu
Kun olet antanut salasanasasi ja valinnut AUTO Leikkuri ei käynnisty ja latausasema antaa äänimerkin.	 10/01 MON 09:23	1. Rajoituskaapeli ei lähetä signaaleja. 2. Kaapeli katkennut/vaurioitunut.	1. Varmista, että kaapeli on kytketty latausasemaan. Varmista, että kaapeli on kytketty oikein. Latausaseman valon tulee olla väritön. 2. Kytke kaapeli kaapeliliittimellä.
Kun annat salasanasasi ja valitset AUTO, mutta leikkuri ei silti käynnisty.	 10/01 MON 09:23	1. Pistorasiassa ei ole virtaa, tai päävirta ei ole päällä. Heikko yhteys ruohonleikkurin ja latausaseman välillä.	1. Tarkista, että virta on kytketty oikein virtalähteen ja latausaseman välillä.
Leikkuri lakkaa toimimasta ja piippaa.	 10/01 MON 09:23	1. Leikkuri nousee maasta. 2. Leikkurin päällä on joku/jotain.	1. Aseta leikkuri tasaiselle alustalle ja käynnistä se uudelleen. 2. Poista esine leikkurista ja käynnistä se uudelleen kuten yllä.
Leikkuri lakkaa toimimasta ja piippaa.	 10/01 MON 09:23  10/01 MON 09:23	1. Pyörät törmäävät kovaan esineeseen tai jäävät siihen kiinni. 2. Leikkuri juuttuu nurmikkuun.	1. Puhdista nurmikko ja varmista, ettei kovia esineitä ole jäljellä. 2. Puhdista nurmikko siitä kohtaa, mihin leikkuri jäi kiinni. Täytä kuopat ja tasoi tontin epätasaisuudet.
Leikkuri lakkaa toimimasta ja piippaa.	 10/01 MON 09:23	1. Leikkuukorkeus liian matala. 2. Leikkuuterät osuvat kovaan esineeseen.	1. Säädä leikkuukorkeus sopivalle tasolle. 2. Puhdista nurmikko ja varmista, ettei kovia esineitä ole jäljellä.
Robotti pysähtyy ja piippaa	 10/01 MON 09:23	Rajoituskaapeli ei lähetä signaalia	1: Tarkista rajoituskaapeli siitä kohtaa, missä robotti kadotti signaalin. Jos signaali on heikko, vedä kaapeli uudelleen tälle alueelle. 2: Tarkista rajoituskaapeli, tarkista, että rajoituskaapeli on asennettu käyttöohjeen mukaisesti ja että positiivinen / negatiivinen napa on kytketty oikeaan asentoon.

7. VIANETSINTÄ

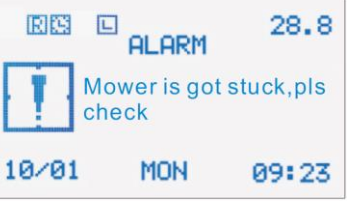
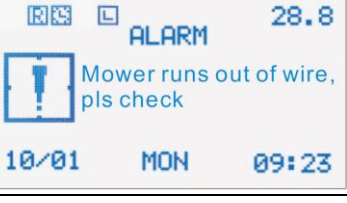
Ongelma	Näyttö	Mahdolliset ongelmat	Ratkaisu
Leikkuri lakkaa toimimasta ja piippaa.		Leikkuri on rinteessä, jonka kaltevuus on yli 30 astetta.	Sammuta leikkuri ja vie se tasaiselle alustalle. Käynnistä sitten leikkuri uudelleen.
Robotti pysähtyy ja piippaa		1: Leikkuuterän suojus on tukossa 2: Leikkuri on juuttunut kiinni	1: Puhdista leikkuuterien alue ja käynnistä leikkuri uudelleen 2: Vie leikkuri nurmikolle ja käynnistä se uudelleen
Robotti pysähtyy ja piippaa		Rajoituskaapelin signaali on liian heikko, leikkuri voi poistua alueelta.	Tarkista rajoituskaapeli siitä kohtaa, missä robotti kadotti signaalin. Jos signaali on heikko, vedä kaapeli uudelleen tälle alueelle.
Akkua ei voi ladata.		Akku alkaa lähestyä luonnollisen elinikänsä loppua.	1. Lähetä leikkuri huoltamoon akun vaihtamiseksi. 2. Varmista, että laturi on kytketty oikein.
Leikkuri ei leikkaa.		1. Ruoho on liian korkea tai erittäin märkää. 2. Leikkauspinta on tarkistettava ja laitettava kuntoon.	1. Säädä leikkuukorkeus sopivalle tasolle. 2. Täytä kaikki reiät, peitä tai poista kaikki näkyvät juuret leikkuupinnan tasoittamiseksi.
Leikkuri ei leikkaa reunaa pitkin.		Esteitä reunoilla.	Seuraa koko rajoituskaapelia ja varmista, että matkalla ei ole esteitä.
Leikkuri ei löydä takaisin latausasemalle.		Latausaseman edessä oleva pinta ei ole tasainen.	Aseta latausasema tasaiselle pinnalle.
Leikkuri pääsee latausaseman luo, mutta latausnastat eivät asetu oikein latauslevyille.		Tasoero latausaseman ja nurmikon pinnan välillä latausaseman edessä.	Varmista, että latausasema on tasaisella pinnalla niin, että latausaseman edessä ei ole tasoeroja.
Leikkuri käyttäytyy epätavanomaisella tavalla kukkaistutusten ja vastaavien läheisyydessä.		Rajoituskaapeli on sijoitettu väärin.	Siirrä rajoituskaapelia.
Ruohonleikkuri pitää melua.		1. Leikkuuterät ovat vaurioituneet. 2. Terät ovat täynnä roskaa (narua, muovia jne.) 3. Leikkuri käynnistetään liian lähellä esteitä, alle 1 metrin päässä niistä, tai odottamattomien esteiden, kuten pudonneiden oksien tai vastaavien lähellä. 4. Vaurioitunut käyttömoottori tai vaurioitunut leikkuumoottori. 5. Ruoho on liian pitkä.	1. Vaihda leikkuuterät. 2. Sammuta leikkuri kokonaan, käytä suojakäsineitä käsivammojen välttämiseksi, puhdista mahdolliset roskat teristä. 3. Käynnistä leikkuri toisessa paikassa. 4. Korjaa tai vaihda vaurioitunut moottori huoltoliikkeessä. 5. Säädä leikkuukorkeus tai käytä tavallista ruohonleikkuria, jos ruohon on liian korkea.

8. OSAKAAVIO

Robottiruohonleikkurin osakaavio

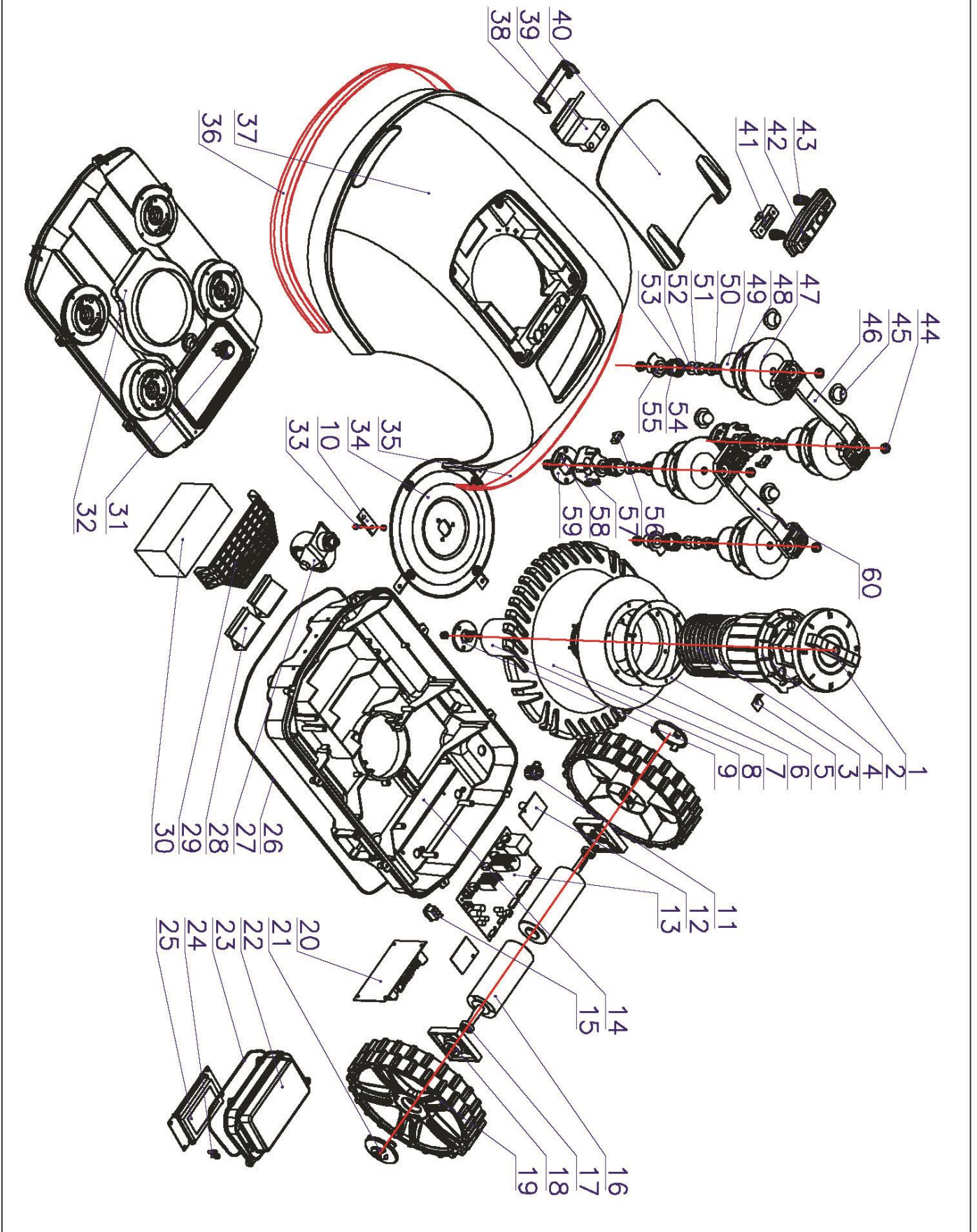

8. OSAKAAVIO

Ruohonleikkurin varaosaluettelo:

Nro	Varaosan nimi	Nro	Varaosan nimi	Nro	Varaosan nimi
1	Leikkuukorkeuden säädin	24	Sadeanturi	47	Säätökahvan kumi
2	Leikkuumootorin kiinnike	25	Näytön piirilevy (PCB)	48	Kumipainerengas
3	Jousilukko	26	Tiivistenauha	49	Painerengas
4	Leikkuumootorin alusta	27	Etupyörä	50	Painojousi
5	Kumirengastiiviste	28	Latauslevyt	51	Tukirengas
6	Kumirengas	29	Akkusuoja	52	Kiinniketiiviste
7	Suojus	30	Akku	53	Keinuvivun akseli
8	Leikkuumoottori	31	Hätäpysäytyskytkin	54	Keskitysrous
9	Leikkuuterän pää	32	Välisuoja	55	Keskityspala
10	Leikkuuterä	33	M4-ruuvi (terälle)	56	Nostoanturi
11	USB-liitäntä	34	Teräsuoja	57	Microkiinnike
12	Anturi rajoituskaapeli PCB	35	Iskunsuojakumi-1	58	Töytäisyntunnistin
13	Emolevy (PCB)	36	Iskunsuojakumi-2	59	Mikrokatkaisinpala
14	Teline	37	Muovirunko	60	Kiinnikehaka - vasen
15	Pääkatkaisin	38	Suojaluukun kiinnike		
16	Käyttömoottori	39	Suojaluukun akseli		
17	Öljytiiviste	40	Suojaluukku		
18	Käyttömootorin päällinen	41	Hätäpysäytyspainikkeen kiinnike		
19	Takapyörä	42	Hätäpysäytyspainike		
20	Piirilevy harjaton moottori	43	Hätäpysäytyspainikkeen sokat		
21	Pyöräläppä	44	M8 mutteri		
22	Näytön suoja	45	Kumihattu		
23	Näytön tiiviste	46	Kiinnikehaka - oikea		

Latausaseman osakaavio

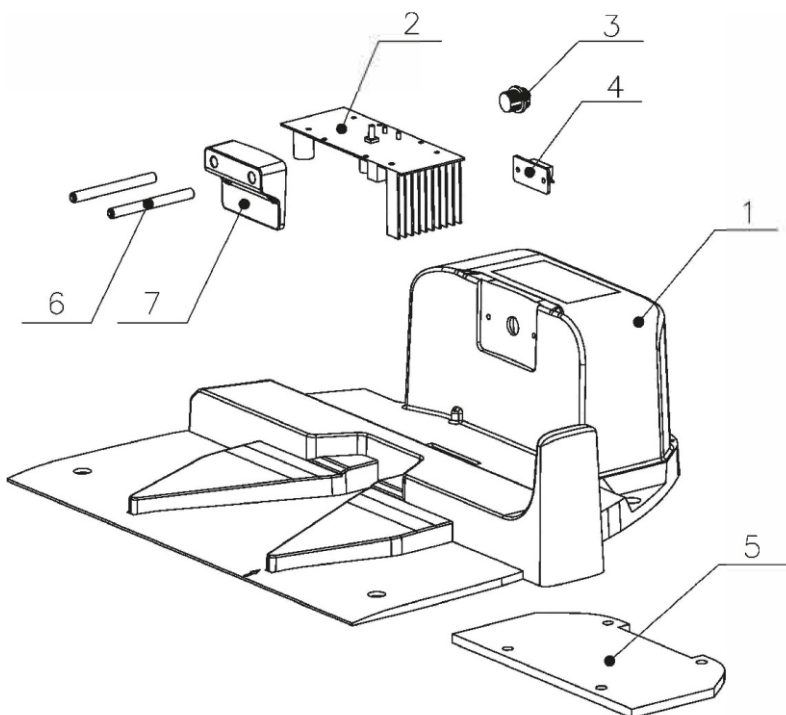

1. Kotelo
2. Latausaseman piirilevy (PCB)
3. Virtaliitin
4. Rajoituskaapelin liitäntä
5. Teline
6. Latausnasta
7. Latausnastan kiinnike

9. SOVELLUSOHJEET

Sovellus on ladattavissa iOS- ja Android-käyttöjärjestelmille

Lataa ja asenna:

- ♦ Android: etsi "Lyfco robottiruohonleikkuri" -sovellusta Google Play -sovelluskaupasta.
- ♦ iOS-version löydät Apple Storesta hakusanalla "TCROBOT".
- ♦ Asenna leikkuri ja käynnistä se käyttöohjeen mukaan.

Android-käyttöohjeet

1. Käynnistä robottiruohonleikkuri virtakytkimestä ja tarkista, että leikkurin verkkoyhteys ilmestyy puhelimen näytölle. "MiotLinkAp_XXXX", tämä voi viedä muutaman sekunnin. Liitä puhelin paikallisverkkoon.



2. Avaa "Lyfco robottiruohonleikkuri" -sovellus, napsauta symbolia  ylös oikeassa laidassa, kuten alla olevassa kuvassa. Huom! Ohita viesti "Kyselypyyntöjen määrittäminen".

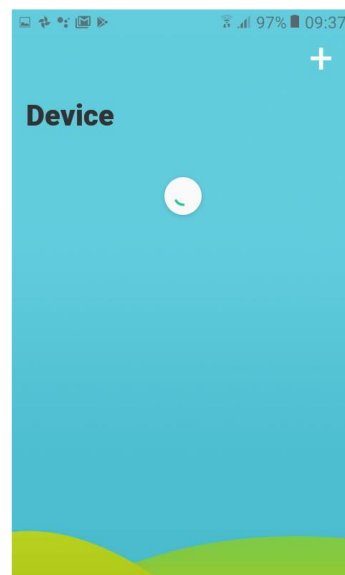

3. Siirry kohtaan "WLAN-alue", etsi laite (MiotLinkAp_XXX). Huomaa: palaa yksi askel taaksepäin, jos laitetta ei löydy. Odota hetki ja yritä uudelleen. Valitse laite, kun se tulee näkyviin.

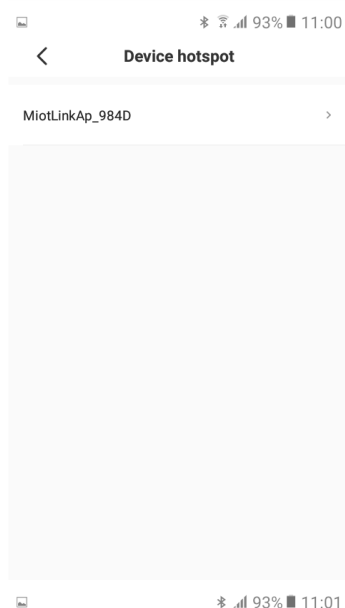

4. Kirjoita paikallisverkon salasana, napsauta sitten seuraava-painiketta, kuten alla olevassa kuvassa.

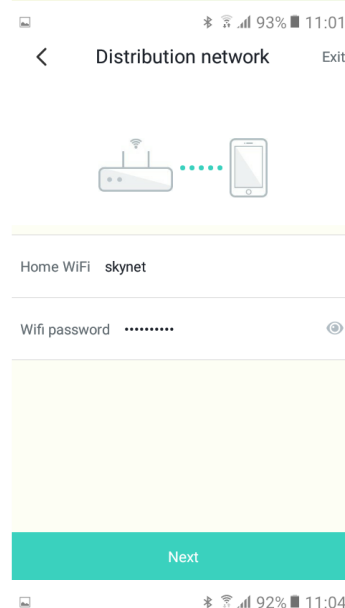

5. Asetusten säätö alkaa: Huom! "Distributingnetwork" – tämä prosessi edellyttää, että siirryt lähiverkostasi laiteverkkoon (MiotLinkAp_XXX). Älä keskeytä prosessia. Jos prosessi keskeytyy, aloita alusta.

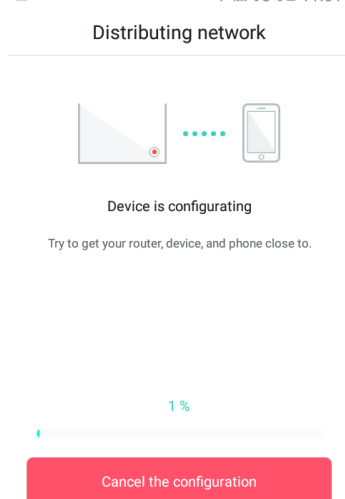

6. Poistu "Lyfco robottiruohonleikkuri" -sovelluksesta, avaa wifi-asetukset ja muodosta yhteys (MiotLinkAp_XXX), palaa sitten "Lyfco robottiruohonleikkuri" -sovellukseen.

7. Asetusten säätö alkaa (huomaa, että tämä voi viedä hetken).

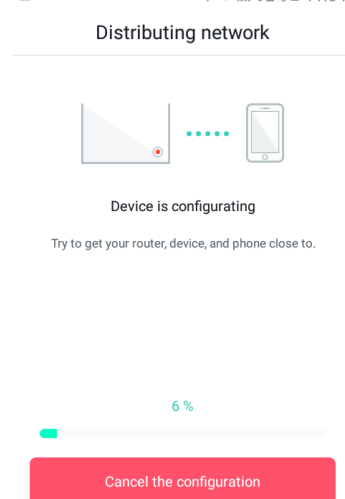





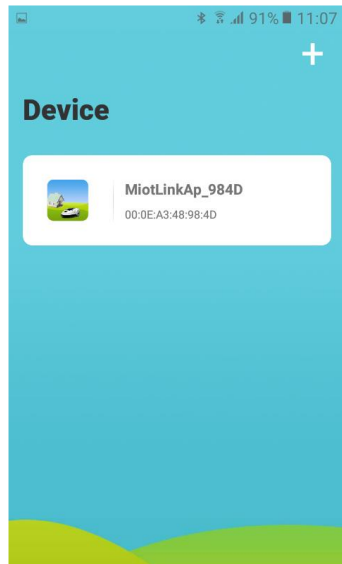

9. SOVELLUSOHJEET

8. Kun säätö on valmis, laite ilmestyy näytölle. Sulje sovellus kokonaan.



9. Käynnistä robottiruohonleikkuri uudelleen, mene uudelleen sovellukseen. Käyttövalmis.

10. Huom! Verkon vaihtamiseksi tarvitaan robottiruohonleikkurin nollaaminen. E1600 / E1600T / E1800 -mallien nollaaminen: Mene valikkoon toiminnot - nollaa - vihreä painike, odota muutama sekunti ja käynnistä robottiruohonleikkuri uudelleen. E1750 / E1200 -mallien nollaaminen: Käynnistä leikkuri, paina nopeasti   samanaikaisesti, kun kuulet merkkiäänän. kun  alkaa vilkkua, paina  ja  sammuu,  palaa 5 sekunnin ajan, käynnistä sitten robottiruohonleikkuri uudelleen.

IOS-käyttöopas

1. Kytke robottiruohonleikkurin virta päälle, varmista, että robottiruohonleikkurin verkko "MiotLinkAp_XXX" näkyy puhelimesi. Laiteverkon "MiotLinkAp_XXX" ilmestyminen voi viedä muutaman sekunnin. Liitä puhelin paikallisverkkoon.

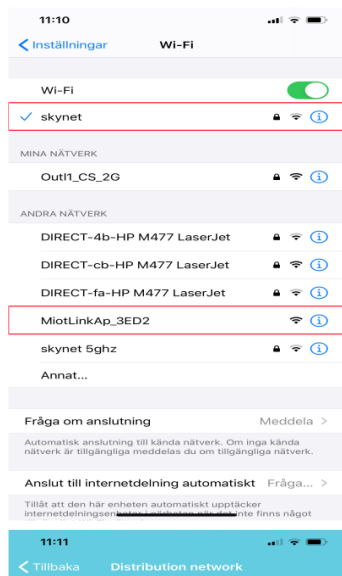

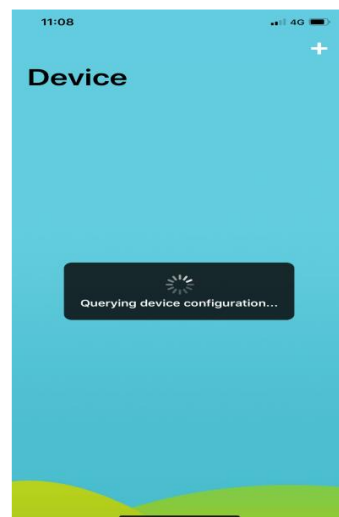

2. Avaa sovellus, napsauta symbolia oikeassa yläkulmassa olevaa symbolia alla olevan kuvan mukaisesti. Huom! Ohita viesti "Kyselypyyntöjen määrittäminen".

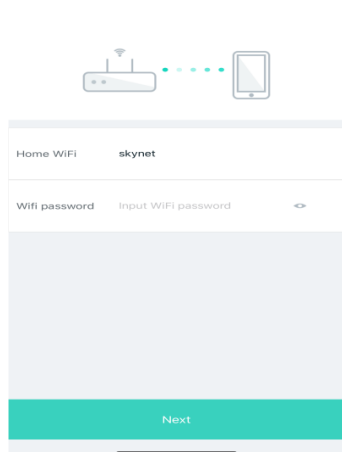

3. Kirjoita paikallisverkon salasana, napsauta sitten seuraava-painiketta, kuten alla olevassa kuvassa.

4. Valitse verkko, laite näyttää, että se on tällä hetkellä kytketty paikallisverkkoon. Sinun on muodostettava manuaalisesti yhteys verkkoon "MiotLinkAp_XXXX" sulkemalla sovellus ja siirtymällä sitten wifi-asetuksiin.



5. Napsauta "MiotLinkAp_XXXX" -verkkoa manuaalisesti, odota hetki (voi viedä jopa muutaman minuutin), kunnes wifi-symboli  näkyy yläreunassa, palaa taas "Lyfco robottiruohonleikkuri" -sovellukseen. Huom! Sovellus määrittää nyt asetukset. Odota, kunnes wifi-symboli tulee näkyviin, älä peruuta asetusten määrittästä.

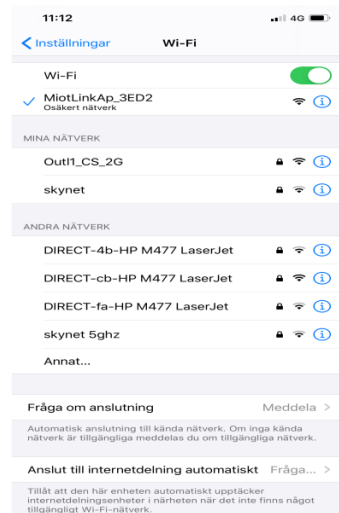

9. SOVELLUSOHJEET

6. Palaa sovelluksesta wifi-asetuksiin. Laite ilmaisee olevansa tällä hetkellä kytkettynä verkkoon "MiotLinkAp_XXXX", sinun on muodostettava yhteys paikallisverkkoon manuaalisesti. Odota muutama sekunti, kunnes wifi-symboli ilmestyy oikeaan yläkulmaan. Palaa "Lyfco robottiruohonleikkuri" -sovellukseen ja odota, kunnes asetusten säätö on valmis. Huom! Voi kestää jopa muutaman minuutin.

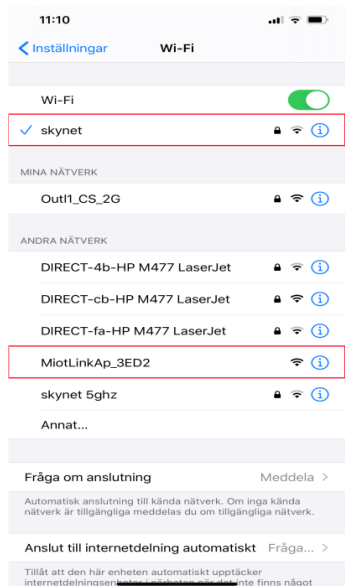

7. Kun säätö on valmis, laite ilmestyy näytölle. Sulje sovellus kokonaan.

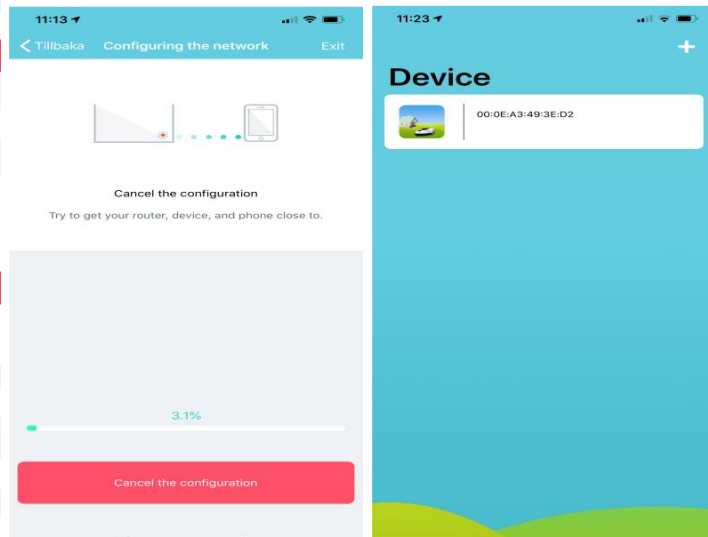

8. Käynnistä robottiruohonleikkuri uudelleen, käynnistä sovellus uudelleen. Käyttövalmis.

Näin käytät sovellusta

- ◆ Avaa sovellus

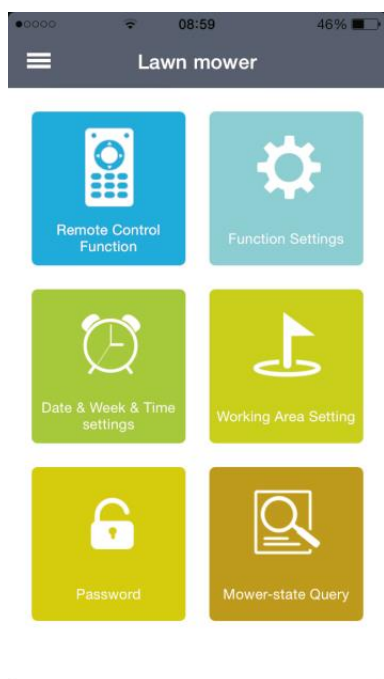

9.1 Kaukosäädin

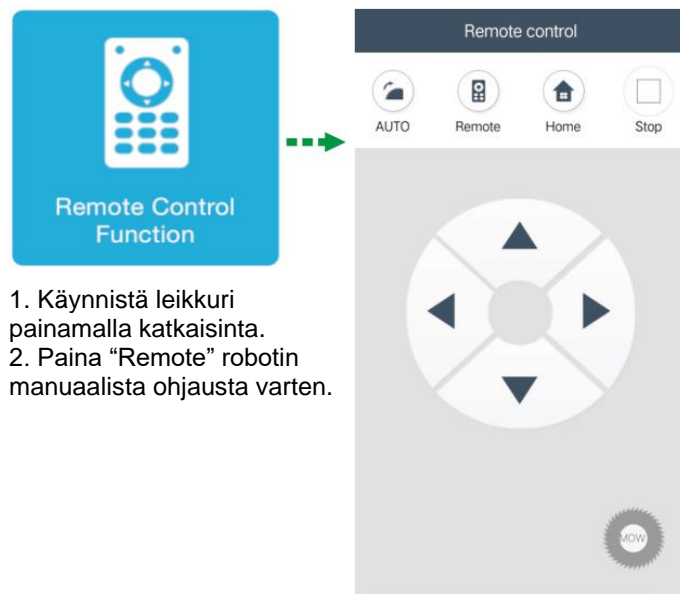

1. Käynnistä leikkuri painamalla katkaisinta.
2. Paina "Remote" robotin manuaalista ohjausta varten.

Manuaalisen käytön aikana robotti ei tunnista rajoituskaapelia tai latausasemaa.

3. Paina "Home", jos haluat robotin siirtyvän kotiin latausasemalle.

4 Pysäytä robotti painamalla "Stop".

Tämä ei toimi latauksen aikana.

5. Manuaalisen käytön aikana voit käynnistää leikkauksen painamalla "MOW" -painiketta.

9. SOVELLUSOHJEET

9.2 Toimintoasetukset

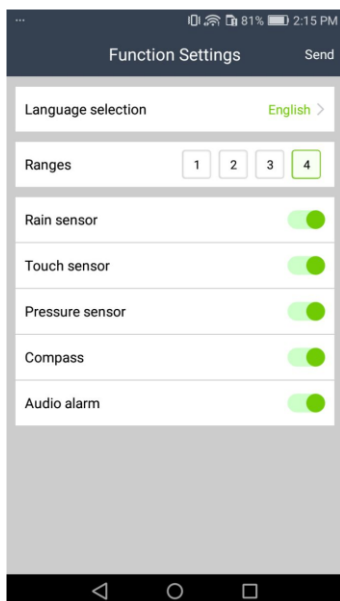

1. Valittavana on 13 kieltä, mukaan lukien suomi.

2. Range: Voit valita 4 tasoetäisyyttä, jotka määrittävät sen, milloin leikkuri kääntyy, kun se löytää rajoituskaapelin ajon aikana. Valitse olosuhteisiisi parhaiten sopiva etäisyys.



3. Voit myös käynnistää/sammuttaa useita toimintoja, kuten äänianturit, sadetunnistimet jne.
Sadeanturit:

ON: Leikkuri menee kotiin latausasemalle, jos sataa.

OFF: Leikkuri jatkaa sateessa leikkaamista.

Kun olet muuttanut jotain asetusta, älä unohda painaa "Tallenna" / "Save" -painiketta.

9.3 Aika-asetukset

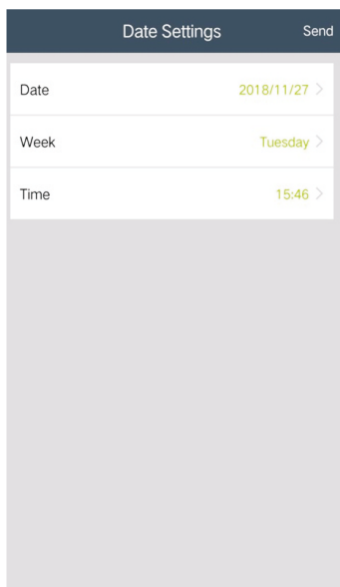
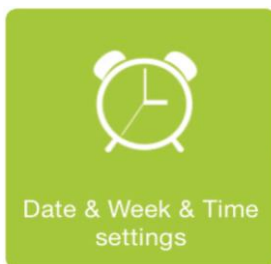

1. Voit synkronoida leikkurin ja matkapuhelimen kellot.

2. Kun olet asettanut kellonajan, paina "Send" / "Lähetä" tallentaaksesi asetuksen.

9.4 Leikkausalueen asetukset

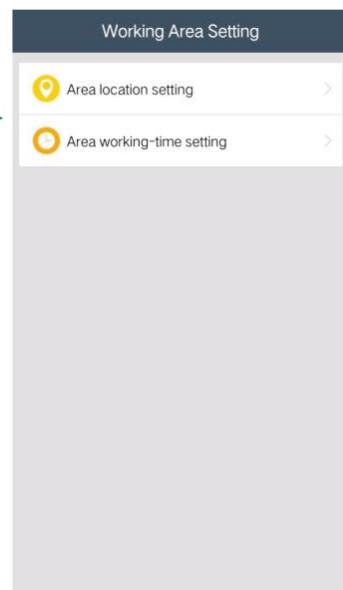
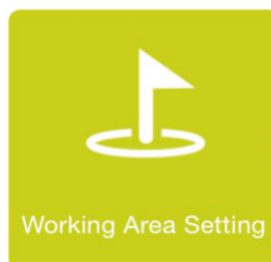

1. Voit jakaa leikkausalueen enintään 6 lähtökohtaan rajoituskaapelin mukaisesti.

2. Aseta lähtökohta

2.1 Ennen aloittamista jaa leikkausalue sopiviksi katsomiisi osiin.

Katso esimerkkejä alla:

9.5 PIN-koodi (salasana)

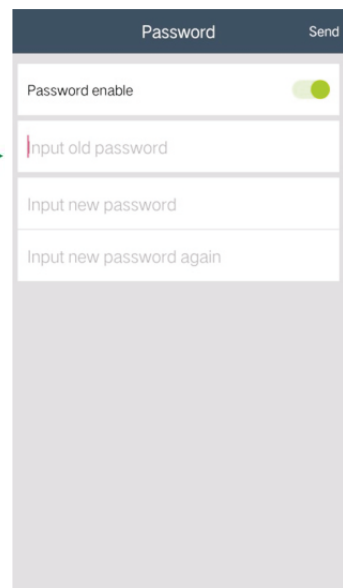
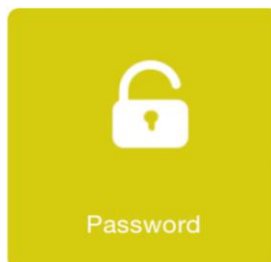

Tästä voit asettaa 4-numeroisen PIN-koodin leikkurin ohjaamiseksi.

Oletus-PIN: 1234. Kirjoita vanha koodi ja sen jälkeen uusi. Paina sitten Send.

PIN-koodia ei tarvitse käyttää.

10. Usein kysytyt kysymykset

9. Usein kysytyt kysymykset

Kysymys	Viite/vinkkejä	Ratkaisu
Tarvitseeko minun vetää rajoituskaapeli kaikkien puiden ja vastaavien tontilla olevien esteiden ympäri?	Asennus- ja käyttöohje Sivu 7 kohta 3.4	Ei tarvitse. Robotissa on törmäysanturit, jolloin se pysähtyy törmätessään kovaan esteeseen, ja peruuttaa.
Mitä asioita tulee ottaa huomioon rajoituskaapelia vedettäessä?	Asennus- ja käyttöohje Sivut 7-8	Tärkeinä on ottaa huomioon seuraavat asiat. 1. Parhaan kontaktin saavuttamiseksi vältä kaapelin kaivamista maahan, käytä sen sijaan kiinnitysvaraanoja. 2. Vältä 90 asteen kulmia, käytä pehmeitä kulmia. 3. Vältä kaapelin vetämistä vaakatasossa rinteille. Leikkuri voi luistaa, jos ruoho on märkää. 4. Kokeile! Ole varovainen ensialkuun, sinun tarvitsee ehkä siirtää kaapelia.
Onko sillä merkitystä, mistä suunnasta leikkuri kytkeytyy latausasemaan?	Asennus- ja käyttöohje Sivu 6 kohta 3.3	Kyllä, leikkurin on aina kytketty latausasemaan myötäpäivään.
Lähteekö leikkuri automaattisesti latausasemalta leikkaamaan latauksen jälkeen?	Asennus- ja käyttöohje Sivu 4 - Automaattinen lataus	Jos leikkuri on aikataulutettu, se lähtee leikkaamaan latauksen jälkeen, jos säädetty leikkausaika edellyttää sitä. Jos käynnistät leikkurin manuaalisesti, leikkuri käy, kunnes se tarvitsee ladata. Se asettuu tällöin odotustilaan. Manuaalisessa tilassa se ei siis lähde leikkaamaan automaattisesti.
Mitä RANGE-asetus tarkalleen tarkoittaa?	Asennus- ja käyttöohje Sivu 4 - Etäisyysasetus Sivu 13 kohta 5.7	Tämän ominaisuuden avulla voit valita 4 vaihtoehdosta sen etäisyyden leikkurin ja reunan välillä, jossa leikkuri vaihtaa suuntaa. Tehdasasetus on taso 4, eli korkein arvo. Suosittelemme asetukseksi RANGE 1 tai 2, jotta riski
Voiko leikkuri kulkea kivi-/asfalttivyöryjen yli?	Asennus- ja käyttöohje Sivu 7 kohta 3.4	Kyllä, ja väylien tulisi olla samalla tasolla nurmikon kanssa. Luot tällöin yhden vyöhykkeen väylän yhdelle puolelle, ja toisen vyöhykkeen sen toiselle puolelle. Vyöhykkeet yhdistetään kaapelin avulla kapealla, noin 50 cm leveällä kaistalla. Kaapeli kannattaa asettaa laattojen väliin. Kaapeli saattaa toimia myös laattojen alla, mutta leikkuri ei tällöin välttämättä tunnista sitä. Kokeile eri vaihtoehtoja parhaan ratkaisun löytämiseksi!
Leikkuria on joskus vaikea ajaa latausasemaan. Mitä tehdä?	Asennus- ja käyttöohje Sivu 6 kohta 3.3 Sivu 7 kohta 3.4	Varmista, että latausasema on tasaisella pinnalla ja vähintään 2,5 metriä lähimmästä esteestä. Tämä on erittäin tärkeää! Eikö leikkuri toimi vielä? Tarkista kaapeli latausaseman alla. Kaapelin tulee olla suunnilleen vihreän nuolen kohdalla latausaseman edessä ja takana. Jos tämäkään ei toimi, voit siirtää sitä noin 1 cm latausaseman nuolen oikealle tai vasemmalle puolen. Kokeile eri kohtia, kunnes saat kaapelin oikein.
Ruohonleikkurini ei käyttäydy normaalisti. Mitä tehdä?	Jälleenmyyjän verkkosivusto	Aloita aina tarkistamalla, että sinulla on uusin ohjelmistopäivitys. Tämä yleensä selvittää monet leikkurin käyttäytymisongelmat. Löydät aina uusimman päivityksen jälleenmyyjän verkkosivustolta.
Yleisiä vinkkejä	Asennus- ja käyttöohje Sivu 14 kohta 5.14 Sivu 13 kohta 5.7	Pidä "LINE" -ominaisuus pois päältä, kun testaat ja säädät asetuksia. Jos leikkurin toiminta keskeytyy esim. siten, että se päätyy reunan ulkopuolelle, sen täytyy muutoin aloittaa alusta hakeutumalla ensin latausasemalle, josta se aloittaa reunojen leikkaamisen ja sitten muun nurmikon leikkaamisen. Kun testaat asennusta, aseta "RANGE" arvoon 1. Jos kaikki toimii niin kuin pitäisi, voit halutessasi yrittää nostaa arvoa.

Robottiruohonleikkuri E1600

Asennus- ja käyttöohje