

PANADERO®

MISTRAL 3V/ HARMONIE 3V

EN

USAGE AND MAINTENANCE INSTRUCTIONS

SV

BRUKS- OCH UNDERHÅLLSANVISNINGAR

FI

KÄYTTÖ- JA HUOLTO-OHJEET

ET

KASUTUS- JA HOOLDUSJUHISED

DA

BRUGS- OG VEDLIGEHOLDELSERVEJLEDNING

NO

BRUKS- OG VEDLIKEHOLDSINSTRUKSJONER

www.panadero.com

EN (2-8)

USAGE AND MAINTENANCE INSTRUCTIONS

SV (9-16)

BRUKS- OCH UNDERHÅLLSANVISNINGAR

FI (17-23)

KÄYTTÖ- JA HUOLTO-OHJEET

ET (24-30)

KASUTUS- JA HOOLDUSJUHISED

DA (31-37)

BRUGS- OG VEDLIGEHOLDELSERVEJLEDNING

NO (38-44)

BRUKS- OG VEDLIKEHOLDSINSTRUKSJONER

EN SV FI ET DA NO (45-48)

TECHNICAL SPECIFICATIONS

You have just purchased a PANADERO brand product. In addition to proper maintenance, our wood-burning stove must be installed in accordance with the legislation in force. All local and national regulations, as well as those relating to national and European standards, must be observed during installation and use of the appliance.



IMPORTANT: Inspect your device on receipt for any damage to the stove. Report any damage immediately to your dealer. Remove the packaging carefully to avoid damage or scratches to the appliance.

Before installing our product, you must read and strictly follow these general instructions and the special instructions supplied with the appliance. Keep this manual in an accessible place near the stove.

Your device has a serial number printed on the CE plate and on the back cover of the manual

1. INSTALLATION

- **This wood-stove must be installed by a qualified professional.**
- The type of device (Type B or Type BE) according to EN 16510-1 is indicated in the supplement to the special instructions.
- Ventilation openings must not be obstructed.
- The appliance should be installed in a well-ventilated room. We recommend that there is at least one window that can be opened in the room where the appliance will be installed.
- The installation should be as vertical as possible, avoiding as much as possible the use of bends, horizontal sections and offsets (see 8-Installation tips. Figure 5).
- The draft in the flue must be between 11-13 Pascals for the physical phenomenon of draught to occur correctly. A lower value leads to poor combustion, resulting in excessive smoke formation, which can lead to smoke leakage and even cause plastering at the installation site. A higher value tends to lead to rapid combustion with reduced efficiency. In order to achieve optimum combustion, at least 3 metres of vertical installation is required.
- In case the installation is connected to a masonry chimney flue (integral flue) the metal pipes must **ALWAYS** reach to the outside outlet of the flue to achieve the appropriate depression.
- Flexible pipes must **NOT** be used for smoke evacuation because they impair the safety of the installation. Rigid metal pipes must **ALWAYS** be used.
- On the outside of the house it is advisable to use double-walled pipes with insulation to avoid condensation. The use of double-walled pipes is also recommended when the pipe is close to a wall made of combustible materials (always respecting the minimum safety distance to combustible materials), such as plasterboard, wood, wallpaper, etc.
- The pipes must be sealed with refractory mastic to prevent soot from coming out of the joints.
- The cowl must have an internal cross-section equivalent to that of the flue, be constructed in such a way as to prevent rain, snow and any foreign matter from entering the flue and be easily inspectable for maintenance and cleaning.
- The ridge cap must always be higher than the ridge of the roof and must ensure the discharge of smoke even in windy conditions. It is recommended to use anti-downdraft caps or rotating chimney cowls, as the "common" caps do not "stop" the wind and do not let the combustion gases escape and therefore do not produce a good combustion (see 8-Installation tips. Figure 3).
- The device must be placed on a floor with sufficient load-bearing capacity. If the existing construction does not meet this prerequisite, appropriate measures must be taken to comply with it.
- The location of the appliance must allow easy access for cleaning, as well as for cleaning the flue. If you plan to install your unit close to a non-flammable wall, we advise you to leave a minimum distance (at least 20 cm) to facilitate cleaning operations.
- Do not place the device near combustible walls, it must be installed on a non-flammable floor, otherwise a plate must be installed under the device, covering the surface of the wood stove and protruding 15 cm from the sides and 30 cm from the front.
- The appliance can be installed in a chimney system shared with other appliances.
- Avoid installation in rooms with the presence of collective ventilation ducts, hoods with or without extractor fans, or the presence of appliances whose simultaneous operation could cause depression in the room and the appliance will not work properly.
- If several appliances are used in the same room or in adjoining rooms, an adequate supply of combustion air must be ensured.
- If you have purchased an appliance that has an 80 mm diameter outside air inlet, it is recommended to connect it with an 80 mm diameter pipe to the outside and to be protected with a ventilation grille to protect against wind or rain (see 8-Installation tips. Figure 7), this outlet must be free of any obstruction. In the case of a passive house or similar the connection of the air intake is **MANDATORY**.
- The wood stove must not be installed in humid, saline or corrosive environments to prevent it from rusting.
- The flue pipe must be adequately separated from flammable or combustible materials by suitable insulation or an air gap. It is forbidden to run plant piping or air ducts inside the flue.
- While the device is in operation, keep away from it any material that can be altered by the heat: furniture, curtains, paper, clothes, etc... The minimum safety distance to combustible materials is the one indicated in the special instructions supplement.

See section 8 "**INSTALLATION TIPS**" for the correct installation of your appliance.



PANADERO declines all responsibility for damage caused by the installation, to things and/or persons. Furthermore, PANADERO is not liable for unauthorised modifications to the product or for the use of non-original spare parts.



WARNING! If your appliance has an outdoor air connection and it is not possible to connect it, so that the appliance has to draw air from the room itself, you will have to move the appliance at least 10 cm away from the wall to allow air to enter. Otherwise, the appliance will not work.

2. FUEL

- Only use dry firewood with a maximum moisture content of 20%. Please note that wood with a moisture content of 50-60% does not heat, as it requires more energy to evaporate the water present, generates a lot of smoke, gives off excessive water vapour and produces excessive deposits on the appliance, glass and flue. In addition, all this leads to a much lower efficiency than declared.
- You can also use non-resinous compressed wood briquettes, but these should be used with caution to avoid harmful overheating of the appliance, as they have a high calorific value.
- To obtain firewood with a moisture content of less than 20%, it should be placed in a dry and ventilated place (e.g. under a cover), with a drying time of at least one year (soft firewood) or two years (hard firewood).
- Each type of wood has different characteristics and calorific value, which also affect the combustion efficiency. In general, beech, ash, birch, elm, chestnut, poplar or holm oak wood is recommended.
- Always start the fire with existing fire starter tablets and include fine and/or previously chipped wood. NEVER use alcohol or liquid fuels (petrol, paraffin...), petroleum products or similar products for lighting. All these liquids must be kept away from the wood stove while it is in use.
- It is PROHIBITED to burn waste, household rubbish, plastic materials, varnished wood, paper, cardboard, packaging or fatty products that pollute the environment and may cause fire hazards by obstructing the flue pipe or even damage the appliance.
- Do not use charcoal or any type of coal.
- Do not use resinous wood (pine, spruce, larch, etc.) or wood rich in aromatic oils (e.g. eucalyptus, myrtle, etc.) as they generate a lot of smoke, blacken the glass and the flue and can even damage the appliance. Their high resin content can obstruct the smoke outlet and even cause fires.
- Use the recommended quantities of wood and at the intervals indicated in the special instructions supplement, in order to obtain the best performance from the appliance and to avoid overloading and deformation of the appliance. In the event of overheating due to fuel overloading or use of inappropriate fuel, PANADERO will NOT be held responsible for the appliance. This will lead to the expiry of the guarantee.

3. IGNITION AND OPERATION



Before lighting your appliance. It is very important that you watch this video of the ignition and operation of your wood stove.



During the first ignitions, it is normal for smoke and unpleasant odours to be produced. This is due to the fact that certain components of the heat-resistant paint are burnt off at the same time as the pigment adheres to the device itself. For this reason it is recommended to ventilate the room abundantly during the first ignitions. It is FORBIDDEN to use any liquid substances such as alcohol, petrol, petrol or similar to start the ignition.

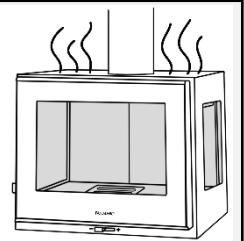

- Before switching on for the first time, make sure you have read and understood the contents of this manual, remove all flammable contents (spray, gloves, manuals, etc.) from the product. In particular, remove any removable labels from the glass as, if they melt, they will irreversibly damage the glass.
- To light the fire, we recommend the use of ignition tablets, small slats or dry wood chips... During the lighting process, the appliance's air vent(s) must be fully open. NOTE: For the first and subsequent refuelling, the door must be opened when there are only embers left inside the chamber. If the door is opened during the combustion of the wood, it is likely that some of the smoke will escape into the room.
- Your product is not designed to operate with the door open. The door should only be opened when the fuel has been completely consumed and only the embers are left for refuelling. To do this, using the glove provided, open the door slowly, never abruptly (avoiding the formation of whirlpools that can cause smoke to escape), place the recommended amount of wood, separating the logs slightly from each other to facilitate the entry of combustion air, close the door slowly and adjust the flames.



It is normal that during operation you may hear **some metallic noises**, this is due to the thermal expansion of the steel from which the appliance is made. In any case, this cannot be considered as a defect of the appliance.

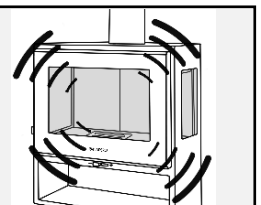

- Before new equipment can be considered as used, it must undergo several commissioning cycles to allow all materials and paint to complete the various elastic stresses and to cure.
- The temperature to which the body of the product is subjected is not homogeneous, with temperatures varying from 300°C to 500°C from zone to zone.
- The device is intended for intermittent operation (temporary use) with refuelling intervals between 45 - 60 min.
- During its lifetime, the product is subject to alternating on/off cycles during the course of the same day, as well as cycles of heavy use or total rest during the changing seasons.
- Always place the firewood at the bottom of the combustion chamber, almost in contact with the back of the combustion chamber, so that it does not come into contact with the door glass, even if it slips. If the appliance also has side windows, place the firewood in the centre of the firebox.
- In order to achieve slow combustion, the intensity of the fire must be regulated by means of the air flues. These must always remain free of blockage to allow the supply of combustion air.
- It is normal that after the first ignitions the fittings (handles, knobs...) may change colour as they are protected with a transparent lacquer to avoid oxidation.
- Do not touch the wood stove body during the first few firings. The paint used finishes adhering and curing during these ignitions, so touching it can cause paint problems.



Glass, fittings and the appliance in general can reach very high temperatures, so be careful not to burn yourself. To handle these parts, use the glove supplied with the wood burning stove. Keep children away to avoid burns during use.

- It is normal for the glass fibreglass gasket to deteriorate with use. It is recommended that it is replaced every year.
- The bottom drawer is used to remove the ashes. It is advisable to empty it often without waiting for it to become too full to prevent the grill from overheating and deteriorating. Be careful with the ashes as they may still be hot up to 24 hours later. It is advisable to empty the ashes when the wood burning stove is cold, e.g. every morning before lighting.
- In the event of malfunction, allow the load to run down completely and inform the manufacturer immediately.
- The device is designed to place a layer of fuel on top of the existing ember base. You must avoid overloading the fuel, which can lead to deformation. Overheating occurs when there is too much fuel and/or air, so that too much heat is generated in the appliance. If the appliance parts glow red or the door glass shows a grey haze that cannot be removed, this is a significant sign of overheating. Failure to comply with this rule will void the warranty.
- In the event of overheating, close the air vents to reduce the intensity of the fire.
- It is advisable in the installation to have a pipe with a draught regulator (with a key or "knob") located in the connection with the wood stove to have an auxiliary control of the combustion and on the other hand so that when the door is opened to recharge it, it opens completely, in such a way that it facilitates the exit of smoke and prevents it from escaping through the door.



IMPORTANT: On days with strong wind or adverse weather conditions (e.g. low pressure), the combustion of the wood stove may not be good due to the influence on the chimney draught. The manufacturer cannot be held responsible for malfunctioning of the device under adverse weather conditions.

4. MAINTENANCE AND CARE

Flue cleaning

- Flue ducts must be cleaned before the season of use and whenever a layer of soot and tar, a highly flammable substance, forms inside the flue. In the presence of high temperatures and sparks, incrustations can catch fire with serious consequences for both the flue and the house. It is therefore advisable to clean at least once a year.
- For a correct cleaning of the flue pipe, the deflector(s) of the combustion chamber must be disassembled to help the soot to fall and then, with a metal spiked rod, sweep all the ducts that make up the installation. It is recommended that this operation is carried out by a professional chimney sweep. Once cleaning has been completed, the deflector(s) must be replaced.
- Cleaning should only be carried out when the appliance is cold.
- After a period of non-operation, check that the ducts and cowl are not obstructed before restarting.
- Any spare parts required must be recommended by the manufacturer.



IMPORTANT: Watch this video for proper maintenance and care of your appliance.

Glass cleaning

- The glass of the appliance is glass-ceramic, capable of withstanding temperatures of up to 750°C. Despite its high resistance to temperature, it is a fragile element, whose breakage can only be caused by blows or mechanical shocks (violent closing of the door, knocks on the glass...) Therefore, its replacement is not included in the warranty.
- The glass should be cleaned regularly to prevent soot from blackening the glass. There are commercially available cleaners specifically for this purpose. Never use water. Do not use cleaners that could damage the glass or the silk-screen printing on the glass.
- The application of cleaning agents should not be applied directly to the glass, but to the cloth used to clean the glass.
- The glass must only be cleaned when the appliance is cold to avoid burns or damage to the glass.

- After operation at reduced speed (start of combustion) the glass may turn a little black, but this colour usually disappears when the equipment is in operation due to the pyrolysis effect.

Repair of possible paint damage

- It is possible that at some point you may damage the paintwork of the device (scratching, staining, etc.). To repair any possible damage to the paintwork, you can find a can of spray paint inside the wood stove. Before applying the spray, it is VERY IMPORTANT that the appliance is switched off and completely cold, otherwise serious damage may occur. Previously, you must sand the damaged area and clean the dust generated during sanding. Once cleaned, shake the spray paint vigorously and apply at a distance of 15-20 cm from the area to be repaired.



IMPORTANT: Watch this video for proper repair of paint damage to your appliance.

Cleaning the ash drawer and the outside of your stove

- The appliance has a drawer for collecting the ash generated during combustion. We recommend that you empty the ash drawer periodically, avoiding filling it completely so as not to overheat the cast iron grate. It is advisable to empty it when the device is cold, for example, every morning before lighting.
- The ashes removed from the wood stove must be stored in a fireproof container with a tight-fitting lid. The container must be placed on a fireproof floor, away from flammable materials until the ash has completely extinguished and cooled down.
- Check and clean the external air intake at least once a year.
- Do not clean the outside surface of your stove with water or abrasive products, as this could damage it. When the appliance is cold, use a soft dry cloth.

Seasonal summer shutdown

- After cleaning the firebox, flue and cowl, completely removing all ash and other residues, close all the doors of the wood stove and make the appropriate adjustments. In case of humidity in the room where the appliance is installed, place a bag of absorbent salts inside the firebox.



IMPORTANT: If your appliance is lined on the inside with Vermiculite (refractory material), small cracks, scratches or chipping may occur with use and over time. Such minor damage to the vermiculite does NOT impair the operation of the wood burning stove. In the event of heavy wear, the vermiculite should be replaced at the latest when the panels are approx. 1.5 cm thick.

Disposal of packaging waste

All packaging materials are recyclable. Please separate and dispose of them according to local recycling regulations:

- Cardboard: In the paper bin
- Plastic: In the plastic bin
- Wooden parts or pallets: At the recycling point.
- Screws and other metal components: In the metal container.

Do not dispose of packaging waste in the normal household waste. Proper recycling protects the environment and complies with waste regulations.

5. CAUSES OF MALFUNCTIONS AND SOLUTIONS

PROBLEM	POSSIBLE CAUSE	SOLUTION
The fire burns badly. The fire does not hold.	Green or too wet wood	Use dry hardwood of at least 2 years' standing.
	The logs are too thick	For ignition, use ignition tablets and wood chips or very dry small wood. For fire maintenance, use split logs.
	Poor quality wood	Use hard wood that gives off a lot of heat and produces good embers (beech, oak, ash, holm oak, elm...).
	Insufficient primary air	Open the primary air intake completely. Check that the outside intake air duct is not obstructed.
	The draught is insufficient	Check that the flues are not obstructed, sweep the chimney if necessary. Check that the installation is correct (>3 metres).
Accelerated or excessive fire.	Excess primary air	Partially or completely close all the appliance's flues (especially the primary air).
	The draught is excessive	Check that the duct regulator cock is not fully open. necessary, install a draft moderator.
	Poor quality wood	No continuous burning of small wood, wood chips, firewood leftovers, resinous firewood
	Cold flue	Preheat the flue by burning very dry chips inside the combustion chamber.
	The device is in depression	Switch off any extractor fan in the same room as the appliance.
	Flue pipe clogged	Inspect the flue and cowl for blockage.
	Insufficient flue	Add length to the flue to exceed at least 3-4 metres.
	Narrow flue	Reinstall with a suitable diameter
Smoke outlet during combustion.	The draught is insufficient	Inspect flue and cowl for blockage or excessive soot. Check flue compliance and insulation.
	Wind enters the flue pipe	Install an anti-flashing cap or check that it is above the ridge.
	Flue with infiltrations	Seal the pipe joints with Refractory putty.
	More than one device connected to the duct	Disconnect the rest of the equipment and seal off the outlets.
Uncontrolled combustion.	Poorly sealed or open door	Close the door tightly or replace the sealing gaskets.
	Excessive draught or high winds	Check the installation or install a draft cock in the duct. Install a flashback arrestor.
	Deteriorated refractory sealer paste	Repoint the joints with refractory putty.
Insufficient heating.	Green or wet firewood of poor quality	Use dry firewood that is at least 1-2 years old.
	Bad convection hot air mixing	Check the convection circuit (inlet grille, air duct). Facilitate air circulation.
Black glass.	Lack of shooting or cold shooting	Check the installation. Use more metres of pipe or use double-walled pipe with insulation.
	Absence of outside air intake	Install an air inlet grille (regulated air intake) with a minimum cross-section of 4 cm ² (20x20 cm for example) near the chimney.
	Use of damp or unsuitable wood	Use dry firewood that is at least 1-2 years old. Do not use resinous wood (pine, eucalyptus...).
The door seal or the glass peels off.	Abusive use of abrasive liquid when cleaning the glass	The application of cleaning agents should not be applied directly to the glass, but to the cloth used to clean the glass.
Condensation inside of the apparatus	Wood combustion of damp wood over low heat	Use dry firewood that is at least 1-2 years old. Do not use resinous wood (pine, eucalyptus...).
	Condensation in ductwork Installed outdoors	Install double-walled ducts with insulation on the outside.

In the case of a non-optimised installation and if it is not possible to adapt it to achieve an adequate result, it is likely that the smoke generated during the combustion process will not be properly conducted through the smoke extraction duct. In this case, it is advisable to remove the metal deflector located inside the combustion chamber, right at the smoke outlet.

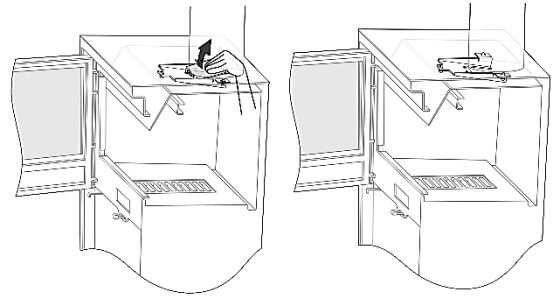

6. GUARANTEE

- In order to benefit from the guarantee, it is necessary to send the invoice of the qualified installer who has carried out the installation.
- This wood-stove is a high quality product, manufactured with great care. If, in spite of this, a defect should occur, please contact your dealer first. If he is unable to solve the problem, he will contact us and, if necessary, send the product back to us. We will replace any defective parts free of charge for 5 years from the date of purchase.
- It is necessary to keep the CE marking plate supplied with the documentation in order to be able to permanently identify the unit purchased.
- In the event that the customer reports a malfunction of the device under warranty, and in the event that the manufacturer has offered to check the functioning of the device at the factory, if this is correct, the manufacturer shall charge the customer for the cost of transporting the device to and from the factory.
- **The duration of the guarantee is 5 years and is excluded from this guarantee:**
 - The cost of repair caused by inadequate power (higher than indicated in the specific manual, overheating), incorrect installation, bad draught or poor duct maintenance.
 - Damage caused by the use of any fuel other than firewood.
 - Damage caused by condensation
 - Repair of the device or modification of the device on your own initiative.
 - Replacement of parts that have worn out over time (glass seals, door seals, etc.).
 - Deterioration resulting from negligent handling, improper installation or poor maintenance during use.
 - Damage caused by any impact.
 - The glass of the appliance. This glass can withstand temperatures of up to 750°. This temperature is never reached in these appliances unless it is due to a bad installation or negligent handling. Consequently, breakage of the glass due to mishandling in the use or handling of the appliance is not covered by the warranty.
 - The cast iron grill.
 - The cast iron door (if any).
 - Fittings (these may change colour due to the protective anti-rust lacquer applied to them and should not be considered a manufacturing defect).
 - Vermiculite (material found in the combustion chamber) as it is a material that withstands temperatures of up to 1150° C.



Visit our online shop to purchase the necessary spare parts for your wood stove.

7. EXTERNAL AIR INTAKE

- If your appliance has an outdoor air intake, it will allow you to connect the clean air intake of the equipment to the outside or to an area adjacent to the home. It is recommended to install the appliance by connecting the Ø 80 mm outdoor air intake to the exterior of the building, although the installation of this accessory is not compulsory, unless your home is considered passive or similar, in which case it is compulsory to connect the outdoor air intake.
- As with the smoke evacuation, in the case of the external air intake, it is recommended that it should not exceed 1 m in horizontal section, nor should it have descending sections or elbows, as all of this generates pressure losses in the duct, causing the quantity of air entering the equipment to be inadequate.

If connecting the external air intake is not feasible...

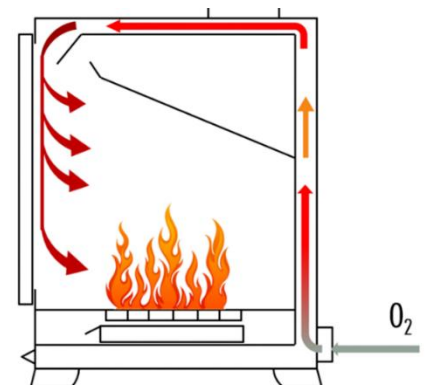

- If for any reason beyond the appliance's control it is not possible to connect the outside air intake or this involves an installation that exceeds the manufacturer's recommendations, the appliance can be operated with air from inside the home. In this case the rear face of the appliance must be at least 10 cm from the wall of the dwelling (see 8-Installation tips. Figure 7), to allow air to enter the appliance. If this is not respected, you risk obstructing the air intake and the appliance will not work properly.
- In the case of built-in fireplaces and inserts where there is a masonry construction, provision must be made for grilles to be fitted at the top and bottom of the construction to ensure air circulation inside the built-in construction. Please note that the appliance must be supplied with sufficient oxygen for efficient combustion. In the case of inserts that include a fan, this appliance is constructed with a top and bottom grille as part of the ventilation system. This ventilation system is independent of the grilles required for the external air intake system described above.

1°.- Install the flue cap above the highest point of the roof (ridge line)

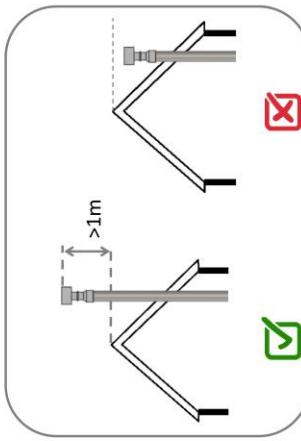

2°.- The chimney terminal must be positioned above the ridge line and high enough to avoid downdrafts caused by nearby tall buildings

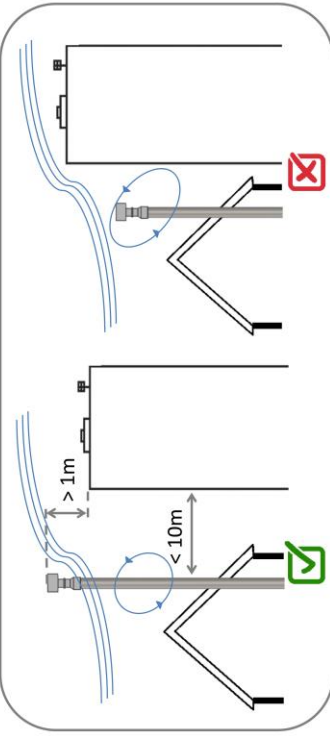

3°.- The chimney cap must be fitted securely and inserted to its full depth

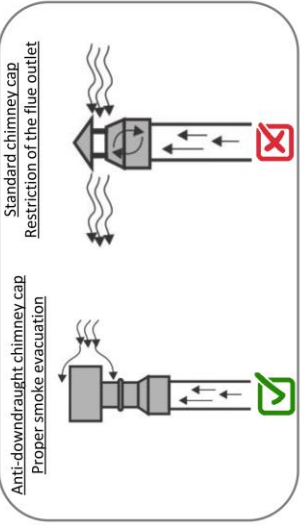

4°.- Installation in a masonry chimney, with flue outlet extending to the exterior.

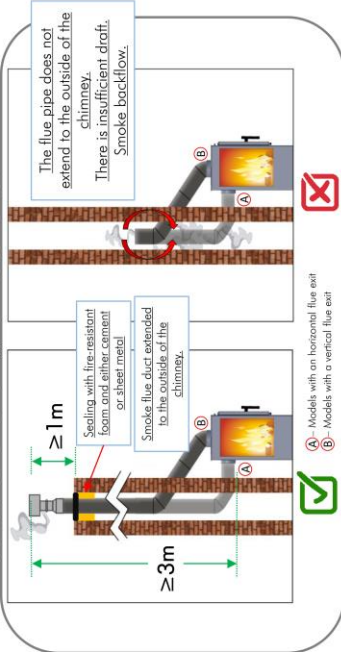

5°.- Obstruction in the flue caused by horizontal ducting and soot accumulation.

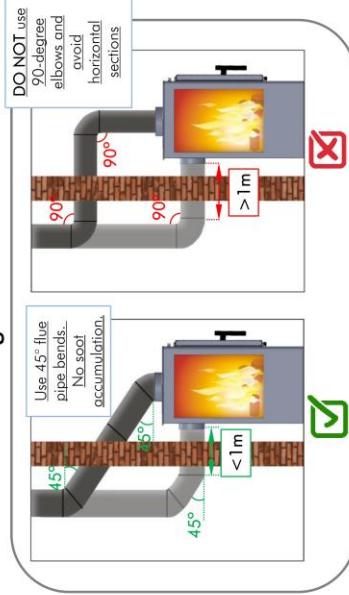

6°.- Sealing at the pipe joints

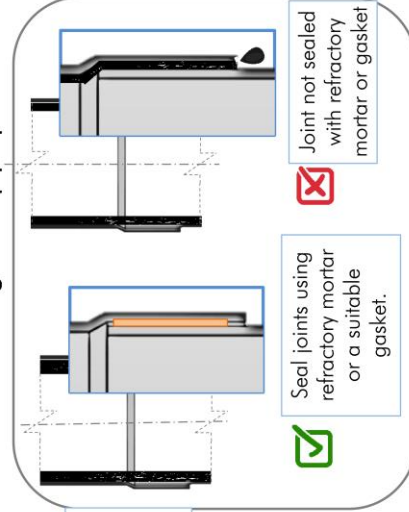

7°.- Installation of external air intake

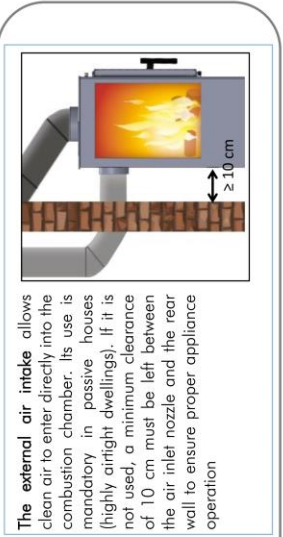
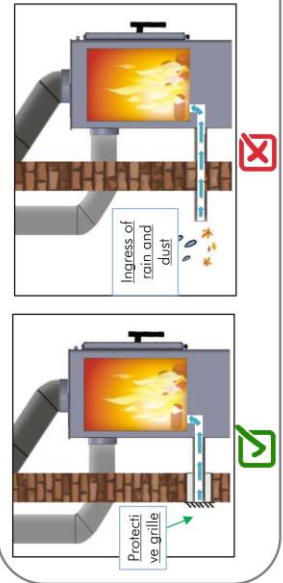

Du har just köpt en produkt från märket PANADERO. Förutom korrekt underhåll kräver våra kaminer en installation i enlighet med gällande lagstiftning. Alla lokala och nationella föreskrifter, liksom relevanta nationella och europeiska standarder, måste följas vid installation och användning av apparaten.



VIKTIGT: Kontrollera din kamin vid mottagandet för att upptäcka eventuella skador. Anmäl omedelbart eventuella defekter till din återförsäljare. Ta bort förpackningen mycket försiktigt för att undvika skador

Innan du installerar vår produkt ska du noggrant läsa och följa dessa allmänna instruktioner samt de särskilda instruktioner som medföljer apparaten. Spara denna manual och förvara den på en lättillgänglig plats nära kaminen.

Din apparat har ett serienummer som är tryckt på CE-skylten och på manualens baksida.

1. INSTALLATION

- Installationen av denna kamin måste utföras av en kvalificerad fackman.
- Apparattens typ (Typ B eller Typ BE) enligt standarden EN 16510-1 anges i bilagan med särskilda instruktioner.
- Ventilationsöppningarna får inte blockeras.
- Apparaten måste installeras i ett välventilerat utrymme. Vi rekommenderar att det finns minst ett fönster som kan öppnas i rummet där kaminen ska installeras.
- Installationen ska vara så vertikal som möjligt, med minsta möjliga användning av böjar, horisontella sektioner och avvikelser (se 8-Installationsråd, figur 5).
- Draget i rökgaskanalen måste ligga mellan 11–13 Pascal för att uppnå korrekt förbränning. Ett lägre värde medför dålig förbränning vilket kan leda till överdriven rökutveckling, rökutsläpp eller till och med bakdrag i installationsutrymmet. Ett högre värde tenderar att orsaka snabb förbränning och lägre verkningsgrad. För optimal förbränning krävs minst 3 meter vertikal installation.
- Om installationen är ansluten till en murad skorsten (integrerad kanal), måste metallrören ALLTID sträcka sig hela vägen till kanalens yttre utlopp för att säkerställa rätt drag.
- FLEXIBLA rör får INTE användas för rökavledning eftersom de försämrar säkerheten. Använd ALLTID styva metallrör.
- Utanför byggnaden rekommenderas att använda isolerade dubbelväggiga rör för att undvika kondensbildning. Dubbelväggiga rör rekommenderas också när röret passerar nära brännbart material, såsom gipsvägg, trä, tapet, etc. (hänsyn ska alltid tas till minsta säkerhetsavstånd).
- Rören ska tätas med eldfast tätningsmassa för att förhindra att sot läcker genom skarvarna.
- Skorstenshuvu ska ha samma inre tvärsnitt som rökgaskanalen, vara konstruerad så att regn, snö eller främmande föremål inte tränger in, och ska vara lätt att inspektera för underhåll och rengöring.
- Skorstenshuvu ska alltid placeras över taknocken och säkerställa rökutsläpp även vid vind. Använd gärna vindskyddande eller roterande huvur, eftersom standardhuvur inte skyddar mot vind och därmed hindrar korrekt rökutsläpp, vilket försämrar förbränningen (se 8-Installationsråd, figur 3).
- Apparaten ska stå på ett golv med tillräcklig bärförmåga. Om byggnaden inte uppfyller detta krav, ska lämpliga åtgärder vidtas för att förstärka golvet.
- Placeringen av apparaten ska möjliggöra enkel åtkomst för rengöring, både av kaminen och rökgaskanalen. Om du planerar att installera kaminen nära en icke-brännbar vägg, rekommenderas ett minimalt avstånd på 20 cm för att underlätta rengöring.
- Placera inte kaminen nära brännbara väggar. Den ska installeras på ett icke-brännbart underlag. Om så inte är fallet måste en skyddsplatta placeras under kaminen och täcka hela apparattens yta samt sticka ut minst 15 cm på sidorna och 30 cm framför.
- Apparaten kan installeras i ett gemensamt skorstenssystem med andra enheter.
- Undvik installation i utrymmen med gemensamma ventilationskanaler, köksfläktar med eller utan fläkt, eller andra apparater som kan orsaka undertryck och därmed påverka kaminens funktion.
- Om flera apparater används i samma rum eller i angränsande rum, måste tillräcklig tillförsel av förbränningsluft säkerställas.
- Om du har köpt en modell med ett 80 mm utvändigt luftintag, rekommenderas att ansluta det till utsidan med ett 80 mm rör, skyddat med ett galler mot vind och regn (se 8-Installationsråd, figur 7). Intaget ska alltid hållas fritt från hinder. I passivhus eller liknande är det OBLIGATORISKT att ansluta luftintaget.
- Kaminen får inte installeras i fuktiga, salta eller korrosiva miljöer, eftersom detta kan orsaka rostbildning.
- Rökgaskanalen ska hållas tillräckligt avskild från brännbart material genom isolering eller ett luftspalt. Det är förbjudet att dra rördning eller ventilationskanaler genom rökgaskanalen.

När kaminen är i drift ska inga värmekänsliga material placeras i närheten, såsom möbler, gardiner, papper, kläder etc. Minsta säkerhetsavstånd till brännbart material anges i bilagan med särskilda instruktioner.

Se avsnitt 8 "INSTALLATIONSTIPS" för korrekt installation av din apparat.



PANADERO fransägar sig allt ansvar för skador orsakade av installationen, både på egendom och/eller personer. Företaget ansvarar inte heller för ändringar av produkten som har gjorts utan tillstånd, eller för användning av icke-originalreservdelar.



OBS! Om din apparat är utrustad med anslutning för uteluft men det inte är möjligt att ansluta den, och apparaten därför måste ta luften från rummet, måste du placera apparaten minst 10 cm från väggen för att möjliggöra lufttillförsel. Annars kommer apparaten inte att fungera.

2. BRÄNSLE

- Använd torr ved som bränsle, med en maximal fukthalt på 20 %. Tänk på att ved med en fukthalt på 50–60% inte avger värme, eftersom det krävs mycket energi för att avdunsta det vatten som finns i veden. Det genererar mycket rök, släpper ut överdrivna mängder vattenånga och ger upphov till stora mängder avlagringar i apparaten, på glaset och i rökgaskanalen. Allt detta leder till en betydligt lägre verkningsgrad än den angivna.
- Du kan också använda icke-hartsade träbriketter, men dessa bör användas med försiktighet för att undvika överhettning som kan skada apparaten, eftersom deras värmevärde är mycket högt.
- För att veden ska få en fukthalt under 20% måste den förvaras på en torr och ventilerad plats (t.ex. under ett tak) i minst ett år (för mjuk ved) eller två år (för hård ved).
- Olika träslag har olika egenskaper och värmevärden, vilket påverkar förbränningens effektivitet. I allmänhet rekommenderas bok, ask, björk, alm, kastanj, poppel eller ek.
- Tänd alltid elden med tändblock som är avsedda för detta ändamål, tillsammans med fin ved och/eller klyvna stickor. Använd ALDRIG alkohol eller flytande bränslen (bensin, fotogen...) eller petroleumprodukter för att tända elden. Alla dessa vätskor ska hållas på säkert avstånd från kaminen medan den är i drift.
- Förbränning av avfall, hushållssopor, plastmaterial, lackat trä, papper, kartong, förpackningar eller feta produkter är FÖRBJUDEN, eftersom det förorenar miljön, kan orsaka brandrisk genom att tända till rökgaskanalen och dessutom kan skada apparaten.
- Användning av både träkol och stenkol är FÖRBJUDEN.
- Använd inte hartsrik ved (som tall, gran, lärkträd) eller träslag med hög halt av eteriska oljor (som eukalyptus, myrten osv.), eftersom de avger mycket rök, smutsar ned glaset och rökgaskanalen kraftigt och till och med kan orsaka skador på apparaten. Den höga hartshalten kan blockera rökgasutsläppet och till och med orsaka brand.
- Använd de mängder ved och tidsintervall som anges i bilagan med särskilda instruktioner för att få bästa möjliga prestanda från apparaten och undvika överbelastning och deformation. Vid överhettning orsakad av överbelastning eller användning av olämpligt bränsle ansvarar PANADERO INTE för apparaten. Garantin upphör att gälla i sådana fall.

3. TÄNDNING OCH DRIFT



Innan du tänder din apparat är det mycket viktigt att du tittar på denna video om tändning och drift av din vedkamin.



Under de första gångerna du tänder kaminen är det normalt att det uppstår rök och en obehaglig lukt. Detta beror på att vissa komponenter i den värmemetalliska färgen bränns bort samtidigt som pigmentet fäster ordentligt på kaminen. Därför rekommenderas att rummet vädras ordentligt vid de första användningstillfällena. Det är FÖRBJUDET att använda alla typer av vätskor såsom alkohol, bensin, fotogen eller liknande för att tända elden.

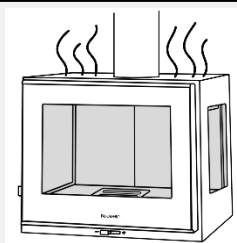

- Innan den första tändningen ska du försäkra dig om att du har läst och förstått innehållet i denna manual, samt ta bort alla brännbara föremål (spray, handskar, manualer etc.) från produkten. Ta särskilt bort eventuella avtagbara etiketter från glaset, eftersom dessa vid förbränning kan orsaka permanent skada på glaset.
- För att tända elden rekommenderar vi att du använder tändblock, små trästickor eller torr spånved. Under tändningsfasen ska kaminens alla luftspjäll vara helt öppna. OBS: Vid första och efterföljande påfyllningar ska luckan endast öppnas när det återstår glöd i kaminen. Om du öppnar luckan medan veden fortfarande brinner finns det risk att rök tränger ut i rummet.
- Kaminen är inte avsedd att användas med öppen dörr. Dörren får endast öppnas när bränslet har brunnit ned helt och endast glöd återstår, för att lägga in ny ved. Använd den medföljande handsken för att försiktigt öppna dörren – aldrig hastigt – för att undvika virvlar som kan orsaka rökutsläpp. Lägg in den rekommenderade mängden ved, med viss separation mellan vedtråna för att underlätta luftflödet, stäng dörren långsamt och justera luftspjällen.



Det är normalt att vissa metalliska ljud uppstår under drift. Detta beror på de termiska utvidgningarna i stålet som apparaten är tillverkad av. Detta ska under inga omständigheter betraktas som ett fel på apparaten.

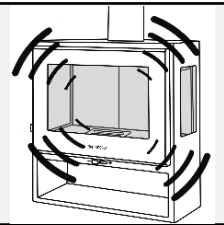

- Innan apparaten kan anses vara "använd" måste den genomgå flera uppstartscykler så att alla material och färgen kan genomgå sina respektive elastiska påfrestningar och härdningsprocesser.
- Temperaturen i produktens kropp är inte homogen – olika delar kan uppnå temperaturer mellan 300 °C och 500 °C.
- Apparaten är konstruerad för intermittent drift (tillfällig användning), med intervall för bränslepåfyllning på mellan 45–60 minuter.
- Under sin livslängd kommer produkten att utsättas för växlande cykler av tändning och avstängning under samma dag, samt perioder av intensiv användning eller total vila beroende på säsong.
- Veden ska alltid placeras längst bak i förbränningskammaren, nästan i kontakt med bakre väggen, så att den, även om den glider, inte kommer i kontakt med glaset i dörren. Om apparaten även har sidoglas, placera veden i mitten av eldstaden.
- För att uppnå långsam förbränning ska du reglera eldens intensitet med luftspjällen. Dessa måste alltid hållas fria från blockering för att säkerställa tillförseln av förbränningsluft.
- Det är normalt att beslag (handtag, spjäll etc.) ändrar färg efter de första tändningarna, eftersom de är behandlade med ett transparent lack för att förhindra oxidation.
- Rör inte vid kaminens kropp under de första tändningarna. Färgen fortsätter att härdas och fästa under dessa användningstillfällen, och att röra vid ytan kan orsaka skador på färgen.



Glaset, beslagen och apparaten i allmänhet kan uppnå mycket höga temperaturer – var försiktig för att undvika brännskador. Använd den medföljande handsken när du hanterar dessa delar.

- Det är normalt att glasets glasfiberpackning försämras med tiden. Det rekommenderas att byta ut den en gång per år.
- Den nedre asklådan används för att ta bort askan. Det är lämpligt att tömma den regelbundet utan att vänta tills den blir helt full, för att undvika att gallret överhettas och skadas. Var försiktig med askan, eftersom den kan vara het upp till 24 timmar efter användning. Det är bäst att ta bort askan när kaminen är kall, till exempel varje morgon innan du tänder den.
- Vid fel på apparaten, låt bränslet brinna ut helt och meddela tillverkaren omedelbart.
- Kaminen är konstruerad för att lägga ett nytt lager bränsle ovanpå den befintliga glödbädden. Undvik att överlasta apparaten med bränsle, eftersom detta kan leda till deformationer. Överhettning uppstår när det finns för mycket bränsle och/eller luft, vilket orsakar överdriven värmeutveckling i apparaten. Om kaminens delar blir glödande röda eller om glaset i dörren får en grå dimma som inte kan avlägsnas, är detta tydliga tecken på överhettning. Underlåtenhet att följa denna regel medför att garantin upphör att gälla.
- Vid överhettning ska luftspjällen stängas för att minska eldens intensitet. Det rekommenderas att installationen inkluderar ett rör med dragregulator (med spjäll eller vred) vid anslutningen till kaminen. Detta ger extra kontroll över förbränningen och gör det möjligt att öppna spjället helt när dörren öppnas för påfyllning, vilket underlättar rökutsläpp genom skorstenen och förhindrar att rök tränger ut genom dörren.



VIKTIGT: Vid kraftig blåst eller ogynnsamma väderförhållanden (t.ex. lågtryck) kan kaminens förbränning påverkas negativt på grund av förändrat drag i skorstenen. Tillverkaren ansvarar inte för felaktig funktion hos kaminen under sådana atmosfäriska förhållanden.

4. VEDLIKEHÅLL OCH SKÖTSEL

Rengöring av rökgaskanalen

- Rökgaskanalerna ska rengöras före användningssäsongen och varje gång man observerar att det bildats ett lager av sot och tjära på insidan – ämnen som är lättantändliga. Dessa avlagringar kan, i närvaro av höga temperaturer och gnistor, fatta eld med allvarliga konsekvenser för både skorstenen och byggnaden. Det rekommenderas därför att rengöra kanalerna minst en gång per år.
- För att kunna rengöra rökgaskanalen korrekt bör deflektorn eller deflektorena i förbränningskammaren demonteras, så att sotet kan falla ner. Därefter ska samtliga rör i installationen fejas med en stålpiiggförsedd rensstav. Det är rekommenderat att denna åtgärd utförs av en professionell sotare. När rengöringen är slutförd ska deflektorn/deflektorena återmonteras.
- Rengöringen ska alltid utföras när apparaten är kall.
- Efter en längre period utan användning, kontrollera att rökgaskanalerna och skorstenshuvens inte är blockerade innan du tänder kaminen igen.
- Alla reservdelar som behövs ska vara rekommenderade av tillverkaren.



VIKTIGT: Titta på denna video för korrekt underhåll och skötsel av din apparat.

Rengöring av glaset

- Apparaten glas är av vitrokeramiskt material och tål temperaturer upp till 750 °C. Trots sin höga värmotåligghet är glaset ett ömtåligt element, och skador kan enbart uppstå genom slag eller mekaniska stötar (t.ex. om dörren stängs våldsamt eller om glaset får ett slag). Därför omfattas inte glasbrott av garantin.
- Det är viktigt att rengöra glaset regelbundet för att undvika att sotrester gör det svart. Det finns särskilda rengöringsmedel för detta i handeln. Använd aldrig vatten. Använd inte rengöringsprodukter som kan skada glaset eller eventuell dekor/screentryck på glasets yta.
- Rengöringsmedel ska inte appliceras direkt på glaset, utan på rengöringsduken (t.ex. en trasa eller skinn).
- Glaset får endast rengöras när apparaten är helt kall, för att undvika brännskador eller skador på glaset.
- Efter att apparaten har körts med låg intensitet (t.ex. vid start av förbränning) kan glaset bli något sotigt, men detta försvinner vanligtvis automatiskt under normal drift tack vare pyrolyseffekten.

Reparation av eventuella lackskador

- Det kan hända att du vid något tillfälle råkar skada kaminen genom att repa eller smutsa ner lacken. För att reparera dessa eventuella lackskador medföljer en sprayburk med färg inuti kaminen. Innan du använder sprayen är det **MYCKET VIKTIGT** att kaminen är avstängd och helt kall, annars kan allvariga skador uppstå. Skrapa först det skadade området lätt med sandpapper och rengör sedan noggrant bort allt slipdamm. När ytan är ren, skaka sprayburken kraftigt och applicera färgen på ett avstånd av 15–20 cm från det skadade området.



VIKTIGT: Titta på denna video för korrekt reparation av lackskador på din apparat.

Rengöring av asklådan och kaminens utsida

- Apparaten har en asklåda för insamling av aska som bildas vid förbränning. Vi rekommenderar att du tömmer asklådan regelbundet och undviker att den blir helt full för att förhindra överhettning av gjutjärnsgrillen. Det är bäst att tömma askan när kaminen är kall, till exempel varje morgon innan tändning.
- Askan som tas ut från kaminen ska förvaras i en brandbeständig behållare med tätslutande lock. Behållaren ska placeras på ett brandsäkert underlag, bort från brännbara material, tills askan är helt släckt och kall.
- Kontrollera och rengör luftintaget från utsidan minst en gång per år.
- Tvätta inte kaminen med vatten eller slipande rengöringsmedel, eftersom detta kan skada ytan. Använd istället en dammvippa eller en torr trasa när apparaten är kall.

Sommaravstängning

- Efter att ha rengjort eldstaden, rökgaskanalen och skorstenshuvens helt avlägsnat aska och andra rester, stäng alla dörrar på kaminen och gör nödvändiga inställningar. Vid fuktiga förhållanden i rummet där apparaten är installerad, placera en påse absorberande salter inuti eldstaden.



VIKTIGT: Om din apparat är beklädd invändigt med vermiculit (ett eldfast material) kan små sprickor, repor eller flisor uppstå med tiden och användning. Dessa mindre skador på vermiculiten påverkar **INTE** kaminens funktion. Vid kraftigt slitage bör vermiculiten bytas ut senast när plattorna har en tjocklek på cirka 1,5 cm.

Borttagning av förpackningsavfall

Allt förpackningsmaterial är återvinningsbart. Vänligen sortera och kassera enligt lokala återvinningsföreskrifter:

- Kartong: I pappersbehållaren.
- Plast: I plastbehållaren.
- Trädelar eller pallar: På återvinningsstationen.
- Skruvar och andra metallkomponenter: I metallbehållaren.

Kassera inte förpackningsavfall bland vanligt hushållsavfall. Korrekt återvinning skyddar miljön och följer gällande avfallsregler.

5. ORSAKER TILL FUNKTIONSSTÖRNINGAR OCH ÅTGÄRDER

PROBLEM	MÖJLIG ORSAK	LÖSNING
Elden tar dåligt. Elden håller inte.	Grön eller fuktig ved	Använd torr hårdved som legat minst 2 år.
	Vedträna är för tjocka	Vid tändning, använd tändblock och mycket torr finved eller flisor. För att hålla elden, använd klyvda vedträna.
	Dålig vedkvalitet	Använd hårdved som ger mycket värme och bra glöd (bok, ek, ask, ek, alm, alm).
	Otillräcklig primärluft	Öppna primärluftsreglaget helt. Kontrollera att uteluftsintaget inte är blockerat.
	Otillräckligt drag	Kontrollera att rökgaskanalerna inte är blockerade, sota vid behov. Kontrollera att installationen är korrekt (>3 meter).
Elden brinner för snabbt eller för kraftigt.	Överskott på primärluft	Stäng delvis eller helt alla luftspjäll på apparaten (särskilt primärluften).
	Draget är för starkt	Kontrollera att regleringsventilen inte är helt öppen. Installera eventuellt en dragregulator.
	Dålig vedkvalitet	Undvik att hela tiden elda med småved, flisor, rester eller hartsrik ved.
	Kall rökgaskanal	Förvärm rökgaskanalen genom att elda mycket torr finved i förbränningskammaren.
	Apparaten är i undertryck	Stäng av eventuella fläktar i samma rum som apparaten.
	Blockerad rökgaskanalen	Kontrollera rökgaskanalen och skorstenshuven för blockeringar.
	Otillräcklig rökgaskanal	Förläng rökgaskanalen till minst 3–4 meter.
	För smal rökgaskanal	Byt till en kanal med korrekt diameter.
Rökläckage under förbränning	Otillräckligt drag	Kontrollera rökgaskanalen och skorstenshuven för blockeringar eller sot. Kontrollera kanalens isolering.
	Vind tränger in i rökgaskanalen	Installera en vindskyddshuv eller kontrollera att huven är över taknocken.
	Läckage i rökgaskanalen	Täta rökgaskanalskarvarna med eldfast tätningsmassa.
	Flera apparater anslutna till samma kanal	Koppla bort övriga apparater och täta deras utlopp.
Okontrollerad förbränning.	Dörren är dåligt tätad eller öppen	Stäng dörren ordentligt eller byt tätningslister.
	För starkt drag eller kraftig vind	Kontrollera installationen eller installera dragregulator i kanalen. Installera vindskyddshuv.
	Skadad eldfast tätningsmassa	Reparera tätningsmassan.
Otillräcklig värme.	Grön eller fuktig ved av dålig kvalitet	Använd torr ved som legat minst 1–2 år.
	Dålig cirkulation av varm luft	Kontrollera konvektionssystemet (insläppsgaller, luftkanal). Underlätta luffflödet.
Smutsigt glas.	Otillräckligt drag eller kall rökgaskanal	Kontrollera installationen. Använd längre rökrör eller isolerade dubbelväggsrör.
	Ingen lufftillförsel från utsidan	Installera ett reglerat luffintag med minst 400 cm ² (t.ex. 20x20 cm) nära skorstenen.
	Användning av fuktig eller olämplig ved	Använd torr ved som legat minst 1–2 år. Använd inte hartsrik ved (tall, eukalyptus etc.).
Dörrlisten eller glaset lossnar.	Överanvändning av slipande rengöringsmedel vid glasrengöring	Rengöringsmedel ska inte appliceras direkt på glaset, utan på trasan som används för rengöringen.
Kondensation inuti apparaten.	Långsam förbränning av fuktig ved	Använd torr ved som legat minst 1–2 år. Använd inte hartsrik ved (tall, eukalyptus etc.).
	Kondensation i utomhusmonterade kanaler	Installera isolerade dubbelväggsrör på utsidan.

Om installationen inte är optimerad och det inte är möjligt att anpassa den för att uppnå ett tillfredsställande resultat, är det troligt att röken som genereras under förbränningsprocessen inte leds korrekt genom rökgaskanalen. I så fall rekommenderas att den metalliska deflektorn som sitter inne i förbränningskammaren, precis vid rökutgången, tas bort.

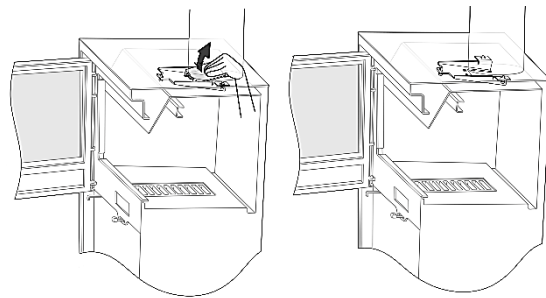

6. GARANTI

- För att garantin ska gälla krävs en faktura från den kvalificerade installatören som utfört installationen.
- Denna kamin är en högkvalitativ produkt tillverkad med stor omsorg. Om det trots detta skulle uppstå något fel, kontakta först din återförsäljare. Om han inte kan lösa problemet, kommer han att kontakta oss och om nödvändigt skicka kaminen till oss. Vårt företag ersätter kostnadsfritt alla defekta delar under fem år från inköpsdatumet.
- Det är nödvändigt att behålla CE-märkningskylten som medföljer apparaten för att permanent kunna identifiera den köpta enheten.
- Om kunden anmäler ett funktionsfel som omfattas av garantin, och tillverkaren föreslår att kontrollera apparaten på fabriken, kommer kunden att debiteras för transportkostnaderna tur och retur om apparaten visar sig vara felfri.
- **Garantitiden är 5 år, med undantag för följande:**
 - Kostnader för reparationer orsakade av felaktig effekt (överstigande den som anges i den specifika manualen, överhettning), felaktig installation, dåligt drag eller bristfälligt underhåll av kanalerna.
 - Skador orsakade av användning av annat bränsle än ved.
 - Skador orsakade av kondensation.
 - Reparationer eller modifieringar av apparaten som utförts på egen hand.
 - Byten av delar som slitits ut med tiden (glaslister, dörrpackningar etc.).
 - Skador som uppkommit på grund av vårdslös hantering, felaktig installation eller bristande underhåll under användning.
 - Skador orsakade av slag eller stötar.
 - Apparaterns glas. Glaset tål temperaturer upp till 750 °C. Så höga temperaturer uppnås aldrig i apparaten om den är korrekt installerad och används på rätt sätt. Glasbrott orsakade av felaktig hantering omfattas därför inte av garantin.
 - Gjutjärnsgrillen.
 - Gjutjärnsdörren (om sådan finns).
 - Beslag (dessa kan ändra färg på grund av den skyddande antioxidlack som applicerats och detta ska inte betraktas som ett tillverkningsfel).
 - Vermikulit (material i förbränningskammaren) eftersom det tål temperaturer upp till 1150 °C.



Besök vår webbutik för att köpa reservdelar till din kamin.

7. UTELUFTSINTAG

- Om din apparat är utrustad med uteluftsintag kan du ansluta lufttillförseln för apparaten till utsidan eller till en angränsande del av byggnaden. Det rekommenderas att ansluta uteluftsintaget med en Ø 80 mm kanal direkt till utomhusluften, även om detta tillbehör inte är obligatoriskt, förutom om din bostad är ett passivhus eller liknande, då är anslutning av uteluftsintaget obligatoriskt.

Samma rekommendationer som för rökgasutsläpp gäller för uteluftsintaget: det horisontella röret bör inte överstiga 1 meter, och det bör undvikas nedåtgående sektioner eller böjar, eftersom detta orsakar tryckförluster i kanalen och leder till otillräcklig lufttillförsel till apparaten.

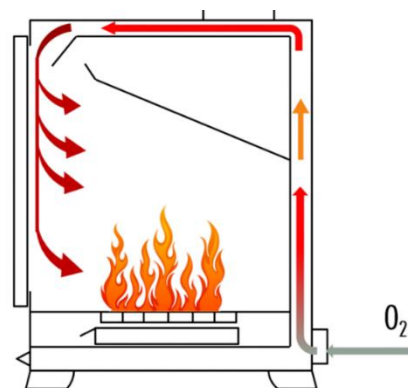

Fall där uteluftsintaget inte ansluts

- Om det av någon anledning, oberoende av apparaten, inte är möjligt att ansluta uteluftsintaget, eller om detta kräver en installation som överskrider tillverkarens rekommendationer, kan apparaten istället använda luft från inomhusluften. I detta fall måste apparatens baksida placeras minst 10 cm från väggen (se 8-Installationsråd, figur 7) för att möjliggöra luftintag. Om detta inte följs riskerar lufttillförseln att blockeras och apparaten kommer inte att fungera korrekt.
- För inbyggda eldstäder och insatser med murad konstruktion måste galler placeras både i den övre och undre delen av konstruktionen för att säkerställa luftcirkulation inom inbyggnaden. Tänk på att apparaten behöver tillräckligt med syre för effektiv förbränning. För insatser med fläkt är apparaten utrustad med ett övre och ett nedre galler som en del av ventilationssystemet. Detta ventilationssystem är separat från de galler som krävs för det uteluftsintag som beskrivs ovan.

1°.- Skorstenshuv över taknockens höjd.

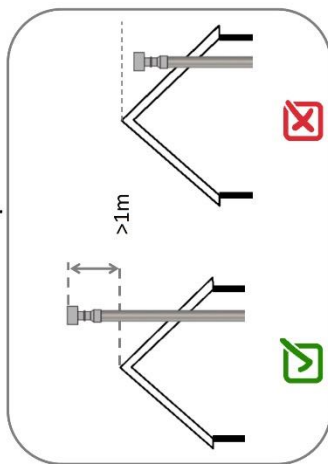

2°.- Skorstenshuv över taknocken, men med högt närliggande byggnad.

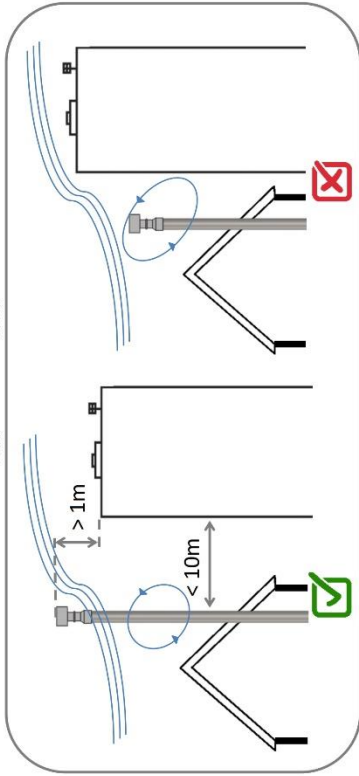

3°.- Skorstenshuv inskjuten ända till slutet.

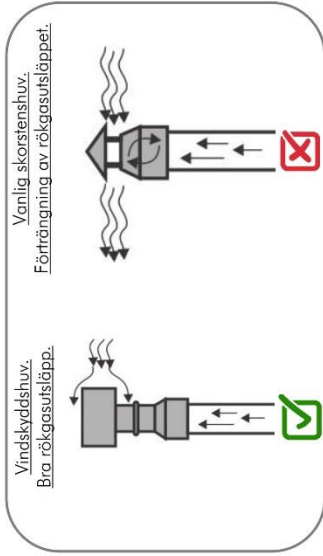

4°.- Installation i murad skorsten, rökgasutsläpp hela vägen till utsidan.

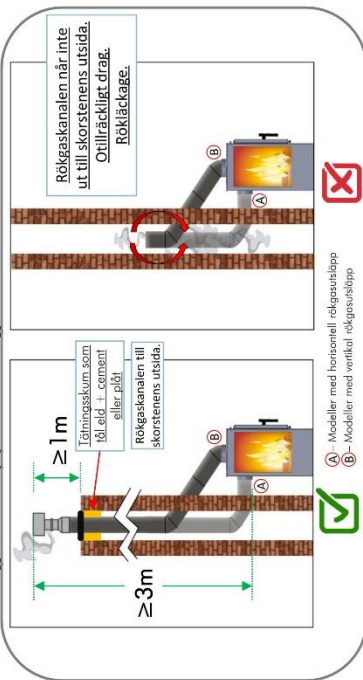

5°.- Rör blockerat på grund av en horisontell sektion (sotansamling).

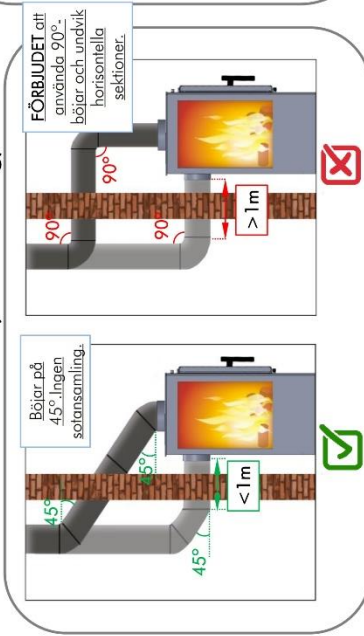

6°.- Tätning vid rörskarvar

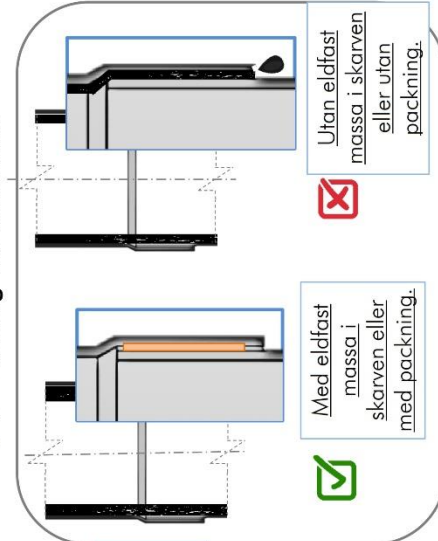

7°.- Installation av uteluftsintag

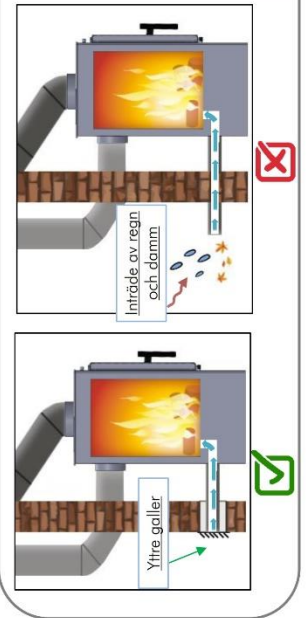

Uteluftsintaget tillåter ren luft att komma direkt in i förbränningskammaren. Användning är obligatorisk i passivhus (mycket täta bostäder). Om det inte används måste det finnas minst 10 cm avstånd mellan luftintagets mynning och bakväggen för att apparaten ska fungera korrekt.

Olette juuri hankkinut PANADERO-merkkisen tuotteen. Oikean huollon lisäksi takkamme edellyttävät voimassa olevan lainsäädännön mukaista asennusta. Kaikkia paikallisia ja kansallisia säädöksiä sekä kansallisia ja eurooppalaisia standardeja on noudatettava laitteen asennuksen ja käytön aikana.



TÄRKEÄÄ: Tarkasta takka heti toimituksen yhteydessä mahdollisten vaurioiden varalta. Ilmoita kaikista vioista välittömästi jälleenmyyjällesi. Poista pakkaus varovasti, jotta vältät laitteen vaurioitumisen tai naarmuuntumisen.

Ennen tuotteen asentamista sinun tulee lukea huolellisesti ja noudattaa tarkasti näitä yleisiä ohjeita sekä laitteen mukana toimitettuja erityisohjeita. Säilytä tämä käyttöohje ja pidä se helposti saatavilla lähellä takka.

Laitteessasi on sarjanumero, joka on painettu CE-laattaan ja käyttöohjeen takakanteen.

1. ASENNUKSEN

- **Tämän takan asennuksen saa suorittaa vain pätevä ammattilainen.**
- Laitteen tyyppi (Tyyppi B tai Tyyppi BE) standardin EN 16510-1 mukaan ilmoitetaan laitteen mukana toimitetuissa erityisohjeissa.
- Ilmanvaihtoaukkoja ei saa tukkia.
- Laite on asennettava hyvin tuuletettuun tilaan. Suosittelemme, että huoneessa, johon takka asennetaan, on ainakin yksi avattava ikkuna.
- Asennuksen on oltava mahdollisimman pystysuora. Vältä polvia, vaakasuoria osia ja poikkeamia mahdollisimman paljon (katso kohta 8 – Asennusvinkit, kuvio 5).
- Savupiipun alipaineen tulee olla 11–13 Pascalia, jotta vedon fyysinen ilmiö toimii oikein. Alempi arvo aiheuttaa huonon palamisen, mikä tuottaa liikaa savua, savuvuotoja ja jopa vastavetoa. Korkeampi arvo johtaa nopeaan palamiseen ja alentaa hyötysuhdetta. Optimaalisen palamisen saavuttamiseksi tarvitaan vähintään 3 metriä pystysuoraa asennusta..
- Jos asennus liitetään murattuun savupiippuun, metalliputkien on AINA ulotuttava savupiipun ulostuloon saakka riittävän alipaineen saavuttamiseksi.
- Joustavia putkia EI saa käyttää savukaasujen poistoon, sillä ne vaarantavat asennuksen turvallisuuden. Käytä AINA jäykkiä metalliputkia.
- Talon ulkopuolella suositellaan eristettyjen kaksiseinäisten putkien käyttöä kondensoinnin estämiseksi. Käytä myös kaksiseinäistä putkea, kun putki on lähellä palavaa materiaalia sisältävää seinää (esim. kipsilevy, puu, tapetti), noudattaen aina vähimmäisestäisyyksiä.
- Putket on tiivistettävä tulenkestävällä tiivistemassalla, jotta noen ei pääse liitoksista ulos.
- Hatun (savupiipun päähine) sisäosan tulee vastata savukanavan halkaisijaa, sen tulee estää sateen, lumen ja vieraiden esineiden pääsy piippuun ja sen tulee olla helposti tarkastettavissa huoltoa ja puhdistusta varten.
- Savupiipun hatu tulee asentaa katon harjan yläpuolelle ja sen on varmistettava savukaasujen poistuminen myös tuulisella säällä. Suositellaan käytettäväksi takavirtauksen estäviä tai pyöriviä hattuja, sillä tavalliset hatut eivät estä tuulta eivätkä päästä savukaasuja ulos tehokkaasti (katso kohta 8 – Asennusvinkit, kuvio 3).
- Laite on asetettava lattialle, jolla on riittävä kantavuus. Jos olemassa oleva rakenne ei täytä tätä vaatimusta, on toteutettava tarvittavat toimenpiteet.
- Asennuksen tulee mahdollistaa helppo pääsy laitteen ja savukanavan puhdistukseen. Jos takka asennetaan lähelle palamatonta seinää, suosittelemme vähintään 20 cm väliä helpottamaan puhdistusta.
- Ei saa asentaa palavan materiaalin lähelle. Jos lattia ei ole palamaton, on käytettävä suojalevyä, joka ulottuu vähintään 15 cm sivuille ja 30 cm eteenpäin laitteen ulkoreunasta.
- Laite voidaan asentaa yhteiseen savupiippujärjestelmään muiden laitteiden kanssa.
- Vältä asennusta tiloihin, joissa on yhteisilmanvaihtokanavia, liesituulettimia tai muita laitteita, joiden samanaikainen käyttö voi aiheuttaa alipainetta huoneessa ja estää takann toiminnan.
- Jos samassa tilassa tai viereisissä huoneissa on useita laitteita, on varmistettava riittävä palamisilman saanti.
- Jos laitteessa on 80 mm ulkoilmaliitäntä, suosittelemme sen kytkemistä ulkoilmaan 80 mm putkella ja suojaamista tuuli-/sadetilanteilta ritilällä (katso kohta 8 – Asennusvinkit, kuvio 7). Ulostulo ei saa olla tukossa. Passiivitaloissa liitoksen tekeminen on PAKOLLISTA.
- Älä asenna takka kosteisiin, suolapitoisiin tai korrosiivisiin tiloihin, koska se voi aiheuttaa ruostumista.
- Savukanavan on oltava riittävän etäällä palavista materiaaleista, eristyksen tai ilmarakenteen avulla. Putkien sisällä ei saa kulkea sähkö-, vesi- tai ilmanvaihtokanavia.
- Kun takan on käytössä, pidä kaikki lämmöstä herkäät materiaalit (huonekalut, verhot, paperi, vaatteet jne.) etäällä. Turvaetäisyydet on ilmoitettu erityisohjeissa.

Katso kohta 8 "ASENNUSVINKIT" varmistaaksesi laitteesi oikean asennuksen



PANADERO ei ota mitään vastuuta asennuksesta aiheutuneista vahingoista esineille ja/tai henkilöille. Lisäksi valmistaja ei ole vastuussa tuotteen luvattomista muutoksista eikä alkuperäisten varaosien käyttämättä jättämisestä.



HUOMIO! Jos laitteessasi on ulkoilmanotto, mutta sitä ei ole mahdollista liittää ulkoilmaan ja sen on otettava ilma suoraan huoneesta, on laite sijoitettava vähintään 10 cm etäisyydelle seinästä, jotta ilma pääsee virtaamaan laitteeseen. Muutoin laite ei toimi oikein.

2. POLTOAINE

- Käytä polttoaineena kuivaa polttopuuta, jonka kosteusprosentti on enintään 20 %. Huomaa, että puu, jonka kosteus on 50–60 %, ei tuota lämpöä, koska veden haihduttaminen vaatii enemmän energiaa. Se tuottaa runsaasti savua, vesihöyryä ja kerrostumia laitteeseen, lasiin ja savuhormiin. Tämä heikentää huomattavasti laitteen hyötysuhdetta.
- Voit käyttää myös hartsittomia puristettuja puubrikettejä, mutta varoen, jotta vältetään laitteelle haitallinen ylikuumentuminen niiden korkean lämpöarvon vuoksi.
- Jotta polttopuun kosteus pysyy alle 20 %:n, se on varastoitava kuivassa ja hyvin ilmastoidussa paikassa (esimerkiksi katoksen alla) vähintään yhden vuoden ajan (pehmeä puu) tai kahden vuoden ajan (kova puu).
- Eri puulajeilla on erilaiset ominaisuudet ja lämpöarvot, jotka vaikuttavat myös palamisen tehokkuuteen. Suositeltuja puulajeja ovat pyökki, saarni, koivu, jalava, kastanja, haapa ja tammi.
- Sytytä tuli aina tarkoitukseen tarkoitetuilla sytytyspaloilla ja käytä ohuita tai pilkottuja puunpalasia. ÄLÄ KOSKAAN käytä sytytykseen alkoholia tai nestemäisiä polttoaineita (benssiini, petroli jne.) tai muita öljypohjaisia aineita. Nämä nesteet tulee pitää poissa uunin läheisyydestä käytön aikana.
- Jätteiden, kotitalousjätteiden, muovien, lakatun puun, paperin, pahvin, pakkausten tai rasvapitoisten tuotteiden polttaminen on EHDOTTOMASTI KIELLETTY. Ne voivat saastuttaa ympäristöä, tukkia savuhormin ja vahingoittaa laitetta.
- Hiilen, olipa se puuhiiltä tai kivihiiltä, käyttö on KIELLETTY.
- Älä käytä pihkaisia puulajeja (mänty, kuusi, lehtikuusi) tai öljyisistä ainesosista rikkaita puita (eukalyptus, myrtti jne.), koska ne tuottavat paljon savua, tummentavat lasia ja savuhormia ja voivat vahingoittaa laitetta. Niiden korkea pihkapitoisuus voi tukkia savuhormin ja jopa aiheuttaa tulipalon.

Käytä suositeltuja määriä polttopuuta ja noudata käyttöohjeessa ilmoitettuja täyttöväliaikoja parhaan suorituskyvyn saavuttamiseksi ja laitteen ylikuumentuksen ja muodonmuutosten välttämiseksi. Jos laite ylikuumentuu polttoaineen liikkakäytön tai sopimattoman polttoaineen vuoksi, PANADERO ei ole vastuussa vaurioista. Tällöin takuu raukeaa.

3. SYTYTYS JA TOIMINTA



Ennen kuin käynnistät laitteesi, on erittäin tärkeää katsoa tämä video puulämmittimesi sytyttämisestä ja toiminnasta.



Ensimmäisten käyttökertojen aikana on normaalia, että syntyy savua ja epämiellyttävää hajua. Tämä johtuu siitä, että kuumuutta kestävä maalin tietyt komponentit palavat samalla kun pigmentti kiinnittyy itse uuniin. Tästä syystä suositellaan tilan runsasta tuuletusta ensimmäisten käyttökertojen aikana. Kaikkien nestemäisten aineiden, kuten alkoholin, benssiinin, petroolin tai vastaavien käyttö sytyttämiseen on EHDOTTOMASTI KIELLETTY.

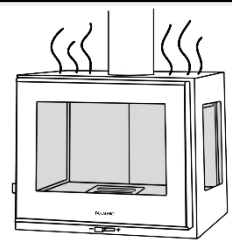

- Ennen ensimmäistä sytytystä varmista, että olet lukenut ja ymmärtänyt tämän oppaan sisällön. Poista tuotteesta kaikki syttyvät materiaalit (suihkeet, käsineet, käyttöoppaat jne.). Poista erityisesti mahdolliset irrotettavat tarrat lasista, sillä jos ne sulavat, ne voivat vahingoittaa lasia pysyvästi.
- Tulen sytyttämiseen suosittelemme sytytyspalojen, pienten klapien tai kuivien puutikkujen käyttöä... Sytytysvaiheessa uunin kaikki ilmavirran säätimet on pidettävä täysin auki. HUOMAUTUS: Ensimmäistä ja myöhempiä lisäyksiä varten luukku tulee avata vain silloin, kun uunissa on enää hiillosta. Jos luukku avataan puiden palaessa, savua saattaa päästä huoneeseen.
- Uuni ei ole suunniteltu toimimaan ovi auki. Luukku tulee avata vain, kun polttoaine on täysin palanut ja jäljellä on vain hiillosta uudelle lisäykselle. Käytä toimitettua käsineitä avataksesi luukun hitaasti – ei koskaan äkillisesti (vältä pyörteiden muodostumista, jotka voivat aiheuttaa savun leviämistä). Aseta suositeltu määrä polttopuita hieman toisistaan irti ilmankierron varmistamiseksi, sulje luukku hitaasti ja säädä ilmaventtiilit.



On normaalia, että käytön aikana kuuluu metallisia ääniä. Tämä johtuu teräksen lämpölaajenemisesta, josta laite on valmistettu. Näitä ääniä ei missään tapauksessa tule pitää laitteen viana.

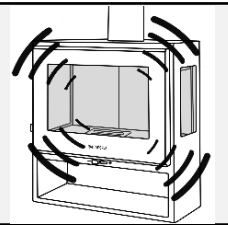

- Uusi laite on ennen käyttöönottamista altistettava useille käynnistysjaksoille, jotta kaikki materiaalit ja maalipinta voivat käydä läpi elastiset rasituksensa ja kovettumisprosessinsa.
- Tuotteen rungossa esiintyvä lämpötila ei ole kauttaaltaan tasainen; eri alueilla lämpötilat voivat vaihdella 300 °C:n ja 500 °C:n välillä.
- Laite on suunniteltu käytettäväksi jaksottaisesti (väliaikainen käyttö), polttoaineen lisäysvälin ollessa 45–60 minuuttia.
- Tuotteen elinkaaren aikana se altistuu vuorotellen sytytys- ja sammutussyklille saman päivän aikana sekä vaihtelevalle käytölle vuodenajan mukaan (intensiivinen käyttö tai täydellinen lepotila).
- Aseta puut aina tulipesän takaosaan, lähes kosketuksiin takaseinän kanssa, jotta ne eivät pääse liukumaan ja osumaan lasiluukkuun. Mikäli laitteessa on myös sivulasit, aseta puut tulipesän keskelle.
- Hitaan palamisen saavuttamiseksi säädä tulen voimakkuutta ilmanottoaukoilla. Näiden tulee aina olla esteettömiä, jotta palamisilmaa saadaan riittävästi.
- On normaalia, että ensimmäisten sytytyskertojen jälkeen metalliosat (kahvat, ilmanottojen säätimet...) muuttavat väriä, sillä ne on suojattu läpinäkyvällä lakalla hapettumisen estämiseksi.
- Ensimmäisten sytytyskertojen aikana ei tule koskea takka runkoon. Maalipinta kiinnittyy ja kovettuu lopullisesti näiden käyttökertojen aikana, ja kosketus saattaa aiheuttaa maalin vaurioitumista.



Lasi, metalliosat ja laite kokonaisuudessaan voivat saavuttaa erittäin korkeita lämpötiloja – varo palovammojen riskiä. Käytä mukana toimitettua käsineitä käsitellessäsi näitä osia käytön aikana.

- On normaalia, että käytössä lasin lasikuitutiiviste kuluu. Suosittelemme sen vaihtamista kerran vuodessa.
- Alalaatikko on tarkoitettu tuhkan poistamiseen. Suosittelemme sen tyhjentämistä säännöllisesti ennen kuin se täyttyy liikaa, jotta valurautarifiili ei ylikuumene ja vaurioidu. Varo tuhkaa, koska se voi pysyä kuumana jopa 24 tunnin ajan. Tuhkan tyhjennys kannattaa tehdä kylmänä, esimerkiksi joka aamu ennen sytyttämistä.
- Jos laite ei toimi oikein, anna polttoaineen palaa loppuun ja ilmoita asiasta välittömästi valmistajalle.
- Takka on suunniteltu siten, että polttoainetta lisätään olemassa olevan hiillospohjan päälle. Vältä polttoaineen ylikuormittamista, joka voi aiheuttaa laitteen vääntymistä. Ylikuumenemista tapahtuu, kun polttoainetta ja/tai ilmaa on liikaa, jolloin laite tuottaa liikaa lämpöä. Jos takka osat hehkuvat punaisina tai oven lasiin ilmestyy pysyvä harmaa sumu, kyseessä on merkki ylikuumenemisestä. Tämän ohjeen rikkominen mitätöi takuun.
- Ylikuumenemistilanteessa sulje ilmansäätöventtiilit liekin hillitsemiseksi.
On suositeltavaa asentaa savupiipun yhteyteen säätöpellillä varustettu putki (vivulla tai siivekkeellä), jotta palamista voidaan hallita paremmin ja jotta ovta avattaessa vetoa voidaan lisätä savunpoiston helpottamiseksi.



TÄRKEÄÄ: Kovien tuulten tai epäsuotuisien sääolosuhteiden (esimerkiksi matalapaine) aikana takka palaminen ei välttämättä ole optimaalista savupiipun vedon heikkenemisen vuoksi. Valmistaja ei ole vastuussa takka toimintahäiriöistä, jotka johtuvat sääolosuhteista.

4. HUOLTO JA HOITO

Savupiipun puhdistus

- Savupiiput tulee puhdistaa ennen käyttökautta ja aina, kun niiden sisäpuolella havaitaan nokea ja tervaa muodostuneen – nämä aineet ovat helposti syttyviä. Korkeissa lämpötiloissa ja kipinöiden vaikutuksesta kertymät voivat syttyä ja aiheuttaa vakavaa vahinkoa savupiipulle ja rakennukselle. Siksi suositellaan, että puhdistus tehdään vähintään kerran vuodessa.
- Savupiipun oikeaoppista puhdistusta varten tulee poistaa palotilan deflektorit, jotta noki pääsee putoamaan alas. Tämän jälkeen tulee käyttää metalliharjalla varustettua puhdistustankoa kaikkien asennuksen osien nuohoamiseen. Suositeltavaa on, että tämän työn suorittaa ammattitaitoinen nuohooja. Puhdistuksen jälkeen deflektorit tulee asettaa takaisin paikoilleen.
- Puhdistus tulee suorittaa ainoastaan, kun laite on täysin kylmä.
- Pitkän käyttötaujan jälkeen tulee tarkistaa, että savukanavat ja piipunhattu eivät ole tukossa ennen laitteen uudelleenkäynnistystä.
- Tarvittavat varaosat tulee aina olla valmistajan suosittamia.



TÄRKEÄÄ: Katso tämä video saadaksesi ohjeet laitteen oikeaoppiseen huoltoon ja

- Laitteen lasi on vitrokeramiikkaa, joka kestää jopa 750 °C lämpötiloja. Korkeasta lämpötilankestävyydestään huolimatta se on herkkä materiaali, jonka rikkoutuminen voi johtua yksinomaan iskusta tai mekaanisesta kolhusta (esimerkiksi oven voimakas sulkeminen, isku lasiin). Tästä syystä lasin vaihtaminen ei kuulu takuun piiriin.
- Lasi on hyvä puhdistaa säännöllisesti, jotta noen jäämät eivät tummentaisi sitä. Kaupoista löytyy tähän tarkoitukseen erityisiä puhdistusaineita. Älä koskaan käytä vettä. Älä käytä puhdistusaineita, jotka voivat vahingoittaa lasia tai sen mahdollisia painatuksia.
- Puhdistusainetta ei saa levittää suoraan lasille, vaan puhdistukseen käytettävään liinaan.
- Lasin puhdistus tulee suorittaa AINOASTAAN laitteen ollessa täysin kylmä, palovammojen tai vaurioiden välttämiseksi.
- Heikolla teholla toiminnan (esimerkiksi käynnistyspoltto) jälkeen lasi voi hieman tummua, mutta tämä väri häviää yleensä normaalin käytön aikana pyrolyysivaikutuksen ansiosta.

Mahdollisten maalivaurioiden korjaus

- Voi olla, että vahingoitat jossain vaiheessa takka maalipintaa (naarmuttamalla, likaamalla jne.). Näiden mahdollisten maalivaurioiden korjaamiseksi löydät takka sisältä spraymaalipurkin. Ennen spraymaalin käyttöä on EHDOTTOMAN TÄRKEÄÄ, että takka on sammutettu ja täysin jäähtynyt – muuten voi syntyä vakavia vaurioita. Vaurioitunut alue on ensin hiottava ja hiontapöly puhdistettava huolellisesti. Puhdistuksen jälkeen ravista spraymaalipurkkia voimakkaasti ja suihkuta maalia 15–20 cm etäisyydeltä korjattavaan kohtaan.



TÄRKEÄÄ: Katso tämä video saadaksesi ohjeet laitteen maalivaurioiden oikeaan korjaukseen.

Tuhkalaatikon ja takka ulkopintojen puhdistus

- Laitteessa on laatikko palamisessa syntyvän tuhkan keräämistä varten. Suosittelemme tyhjentämään tuhkalootan säännöllisesti, jotta se ei täyty kokonaan ja jotta valurautaritiä ei ylikuumene. Tyhjennys on hyvä tehdä, kun takka on kylmä, esimerkiksi joka aamu ennen sytyttämistä.
- Takasta poistetut tuhkat on säilytettävä tulenkestävässä, tiiviillä kannella varustetussa astiassa. Astia tulee sijoittaa palamattomalle alustalle, kauas syttyvistä materiaaleista, kunnes tuhka on täysin sammunut ja jäähtynyt.
- Ulkopuolisen ilmanoton aukko on tarkastettava ja puhdistettava vähintään kerran vuodessa.
- Takka ulkopintaa ei saa puhdistaa vedellä tai hankaavilla aineilla, sillä se voi vahingoittua. Kun laite on kylmä, pyyhi pinnat pölyhuiskulla tai kuivalla liinalla.

Kesäkauden käyttötauko

- Kun tulipesä, savukanava ja savupiipun hattu on puhdistettu ja kaikki tuhka sekä muut jäämät on poistettu kokonaan, sulje kaikki takka ovet ja tee tarvittavat säädöt. Jos laitteen asennustilassa on kosteutta, aseta tulipesän sisälle kosteutta imevä suolapussi.



TÄRKEÄÄ: Jos laitteen sisäverhous on tehty vermikuliitista (tulenkestävä materiaali), käytön ja ajan myötä siihen voi ilmestyä pieniä halkeamia, naarmuja tai lohkeamia. Nämä pienet vauriot vermikuliitissa EIVÄT vaikuta takka toimintaan. Mikäli kuluminen on voimakasta, vermikuliitti tulee vaihtaa viimeistään silloin, kun levyjen paksuus on noin 1,5 cm.

Pakkausjätteiden hävittäminen

Kaikki pakkausmateriaalit ovat kierrätettäviä. Lajittele ja hävitä ne paikallisten kierrätysmääräysten mukaisesti:

- Pahvi: Paperinkeräysastiaan.
- Muovi: Muovinkeräysastiaan.
- Puukappaleet tai lavat: Kierrätyskeskukseen (ekopisteeseen).
- Ruuvit ja muut metalliosat: Metallinkeräysastiaan.

Älä hävitä pakkausjätteitä sekajätteen mukana. Oikea kierrätys suojelee ympäristöä ja täyttää jätehuoltomääräykset.

5. TOIMINTAONGELMIEN SYYT JA RATKAISUT

ONGELMA	MAHDOLLINEN SYY	RATKAISU
Tuli syttyy huonosti. Tuli ei pysy yllä.	Kosteaa tai vihreää puu	Käytä kuivaa, kovaa puuta, joka on kaadettu vähintään 2 vuotta aiemmin
	Halkojen koko on liian suuri	Käytä sytyttämiseen sytytyspaloja sekä hyvin kuivattuja lastuja tai pieniä puupaloja
	Huonolaatuinen puu	Tulen ylläpitämiseksi käytä halkaistuja puita
	Ensisijaisen ilman saanti riittämätön	Käytä kovaa puuta, joka tuottaa paljon lämpöä ja hyvät hiilokset (esim. pyökki, tammi, saarni, pensastammi, jalava...)
	Vedon riittämättömyys	Avaa ensisijaisen ilman säätö täysin. Tarkista, ettei ulkoilmanottoaukko ole tukossa
Tuli palaa liian voimakkaasti tai hallitsemattomasti.	Liikaa ensisijaista ilmaa	Tarkista, etteivät savukanavat ole tukossa. Suorita nuohous tarvittaessa. Varmista, että asennus on oikein tehty (>3 metriä)
	Liiallinen veto	Sulje kokonaan tai osittain kaikki ilmanottoaukot (erityisesti ensisijainen ilmanotto)
	Huonolaatuinen puu	Tarkista, ettei savukanavan säätöläppä ole täysin auki. Asenna vedonsäädin tarvittaessa
	Kylmä savukanava	Älä polta jatkuvasti pieniä puita, lastuja, jäännöspuuta tai pihkaista puuta
	Laitteessa on alipaine	Esilämmitä savukanava polttamalla erittäin kuivia lastuja tulipesässä
	Savukanava on tukossa	Sammuta mahdolliset huoneessa olevat ilmanvaihtolaitteet, jotka voivat aiheuttaa alipainetta
	Savukanava on riittämätön	Tarkista savukanava ja piipunhattu tukosten varalta
	Savukanava on liian kapea	Lisää savukanavan pituutta niin, että se on vähintään 3–4 metriä
Savua poistuu huoneeseen palamisen aikana.	Riittämätön veto	Asenna uudelleen oikean kokoisella halkaisijalla
	Tuuli puhalttaa savukanavaan	Tarkista, onko savukanavassa tukoksia tai liikaa nokea. Varmista kanavan oikea rakenne ja eristys
	Savukanavassa on vuotoja	Asenna takaisinvirtausuojaava piipunhattu tai varmista, että se ulottuu harjan yläpuolelle
	Useampi laite yhdistetty samaan savukanavaan	Tiivistä putkiliitokset tulenkestävällä massalla
Hallinnan puute palamisessa.	Ovi tiivistymätön tai auki	Irrota muut laitteet samasta kanavasta ja sulje liitännät
	Liiallinen veto tai voimakas tuuli	Sulje ovi kunnolla tai vaihda tiivisteet
	Tulenkestävän tiivistemassan heikkeneminen	Tarkista asennus tai asenna vedonsäätöläppä savukanavaan. Asenna takaisinvirtauksen estävä piipunhattu
Riittämätön lämmitys.	Kosteaa tai vihreää huonolaatuinen puu	Käy tiivisteet läpi uudelleen tulenkestävällä massalla
	Huono lämpimän konvektiolämmön ilman jakautuminen	Käytä kuivaa puuta, joka on ollut varastoituna vähintään 1–2 vuotta
Lasi mustuu.	Vedon puute tai kylmä veto	Tarkista konvektiopiiri (tuloilmaritilä, ilmanakava). Varmista ilman esteetön kierto
	Ulkopuolisen ilman saanti puuttuu	Tarkista asennus. Käytä pidempiä putkia tai kaksiseinäisiä eristettyjä savukanavia
	Kostean tai sopimattoman puun käyttö	Asenna säädettävällä ilmanotolla varustettu tuloilmaritilä, vähintään 400 cm ² (esim. 20x20 cm) takan läheisyyteen
Oven tai lasin tiiviste irtoaa.	Hankaavien puhdistusaineiden liiallinen käyttö lasin puhdistuksessa	Käytä kuivaa puuta, joka on ollut varastoituna vähintään 1–2 vuotta. Älä käytä pihkaisia puita (mänty, eukalyptus...)
Kosteuden tiivistyminen laitteen sisälle.	Hitaasti palavalla kostealla puulla polttaminen	Puhdistusaineita ei saa levittää suoraan lasille, vaan siivousliinaan, jolla lasi pyyhkitään
	Kondensatio ulos asennetuissa savukanavissa	Käytä kuivaa, kovaa puuta, joka on kaadettu vähintään 2 vuotta aiemmin

Jos asennus ei ole optimoitu eikä sitä ole mahdollista muuttaa asianmukaiseksi, on todennäköistä, että palamisesta syntyvä savu ei poistu kunnolla savukanavan kautta. Tällöin suositellaan poistamaan metallinen ohjainlevy (deflektori), joka sijaitsee palotilan sisällä, juuri savukanavan

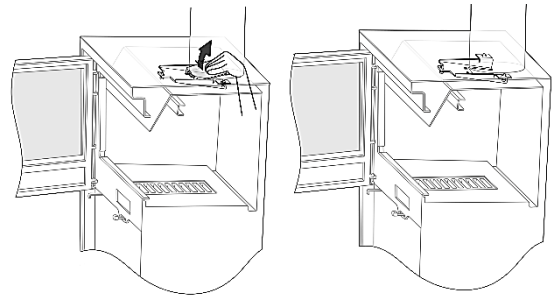

6. TAKUU

- Takuun saamiseksi on toimitettava pätevän asentajan lasku, joka on suorittanut asennuksen.
 - Tämä takka on korkealaatuinen tuote, valmistettu huolellisesti. Mikäli siitä huolimatta ilmenee jokin vika, ota ensin yhteyttä jälleenmyyjään. Mikäli hän ei pysty ratkaisemaan ongelmaa, hän ottaa meihin yhteyttä ja tarvittaessa lähettää takka meille. Yrityksemme vaihtaa veloituksetta kaikki violliset osat viiden vuoden ajan ostopäivästä lukien.
 - CE-tunnustuslaatta, joka toimitetaan laitteen mukana asiakirjoissa, on säilytettävä, jotta hankittu yksikkö voidaan tunnistaa pysyvästi.
 - Mikäli asiakas ilmoittaa laitteen toimintahäiriöstä takuuaikana ja valmistaja ehdottaa laitteen toiminnan tarkastamista tehtaalla, mutta laite osoittautuu moitteettomaksi, valmistaja veloittaa asiakkaalta laitteen kuljetuskustannukset meno- ja paluumatkalta.
- **Takuun kesto on 5 vuotta, mutta takuu ei kata seuraavia asioita:**
- Korjauksen kustannukset, jotka johtuvat virheellisestä tehosta (suurempi kuin käyttöohjeessa ilmoitettu, ylikuumentuminen), virheellisestä asennuksesta, huonosta vedosta tai savukanavien puutteellisesta huollosta.
 - Vauriot, jotka johtuvat muun kuin polttopuun käytöstä polttoaineena.
 - Kondensaation aiheuttamat vauriot.
 - Laitteen korjaus tai muokkaus omatoimisesti.
 - Ajan myötä kuluvien osien vaihto (esim. lasin tiiviste, oven tiiviste).
 - Vauriot, jotka johtuvat huolimattomasta käsittelystä, virheellisestä asennuksesta tai puutteellisesta huollosta käytön aikana.
 - Iskuista aiheutuneet vauriot.
 - Laitteen lasi. Tämä lasi kestää jopa 750 °C lämpötilan. Tähän lämpötilaan ei normaalkäytössä päästä, ellei kyseessä ole virheellinen asennus tai huolimaton käyttö. Siksi lasin rikkoutuminen väärän käytön tai käsittelyn seurauksena ei kuulu takuun piiriin.
 - Valurautarifiä.
 - Valurautaovi (jos laitteessa on sellainen).
 - Metalliosat (nämä voivat muuttaa väriä niihin levitetyn ruosteenestolakan vuoksi; tätä ei pidetä valmistusvirheenä).
 - Vermikuliitti (materiaali palotilassa), koska se on materiaali, joka kestää jopa 1150 °C lämpötiloja.



Vieraile verkkokaupassamme hankkiaksesi tarvittavat varaosat takkasi.

7. ULKOILMANOTTO

- Jos laitteessasi on ulkoilmanotto, se mahdollistaa puhtaan ilman ottamisen suoraan ulkoa tai asunnon viereisestä tilasta. Suositellaan, että ulkoilmanoton Ø 80 mm liitetään ulkotilaan. Tämän lisävarusteen asentaminen ei ole pakollista, ellei asuntosi ole passiivitalo tai vastaava – tällöin ulkoilmanoton liittäminen on pakollista. Kuten savukaasujen poiston osalta, myös ulkoilmanotossa suositellaan, ettei vaakasuoran putkiosuuden pituus ylitä 1 metriä. Lisäksi putkessa ei tulisi olla laskevia osuuksia tai mutkia, koska nämä aiheuttavat painehäviöitä ja voivat estää riittävän ilman saannin laitteelle.

Tapaukset, joissa ulkoilmanottoa ei liitetä

- Jos ulkoilmanoton liittäminen ei ole mahdollista laitteen ulkopuolisista syistä tai asennus ylittää valmistajan suositukset, laite voi toimia asunnon sisäilmalla. Tässä tapauksessa laitteen takapuolen on oltava vähintään 10 cm etäisyydellä asunnon seinästä (ks. kohta 8 – Asennusvinkit, kuvio 7), jotta ilmanotto laitteelle olisi mahdollinen. Jos tätä ei noudateta, ilmanotto voi estyä ja laite ei toimi kunnolla.
- Upotettavien tulipesien ja kasettien kohdalla, joissa on rakennettu rakenne ympärille, on varmistettava ilman kierto asentamalla riihit rakenteen ylä- ja alaosaan. On tärkeää, että laite saa riittävästi happea tehokkaan palamisen takaamiseksi. Jos kyseessä on insert-kasetti, jossa on tuuletin, laite on suunniteltu valmiiksi yhdellä ylä- ja yhdellä alarifiillä, jotka kuuluvat sen omaan ilmanvaihtojärjestelmään. Tämä järjestelmä on erillinen edellä kuvatusta ulkoilmanoton riihöstä.

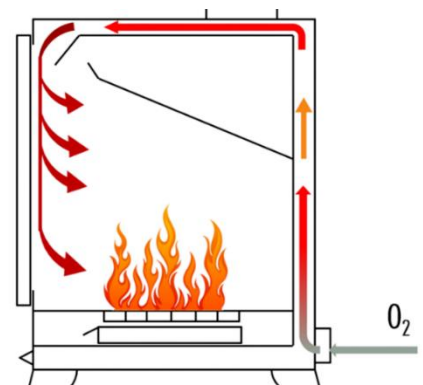

1°.- Asenna savuhatun katon korkeimman kohdan (harjanteen) yläpuolelle

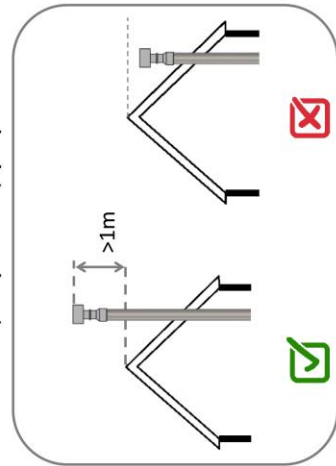

2°.- Savupiipun pään on oltava katon harjan yläpuolella ja riittävän korkealla, jotta vältetään läheisten korkeiden rakennusten aiheuttamat vastavedot

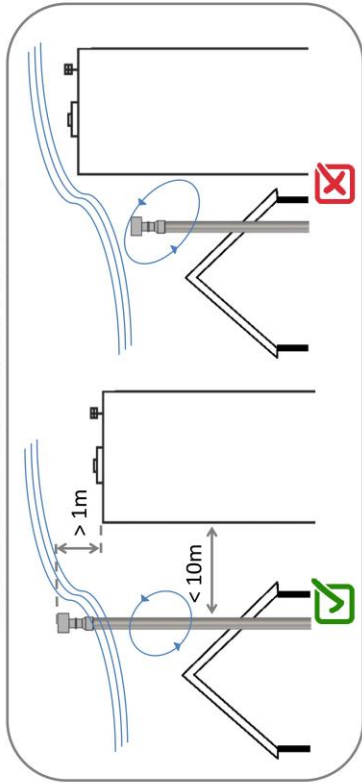

3°.- Savupiipun hattu on asennettava tukevasti ja työnnettävä kokonaan paikoilleen

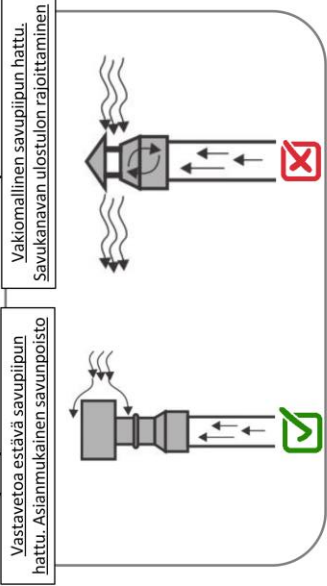

4°.- Asennus muurattuun savupiippuun, savukanavan ulostulo jatkuu ulkopuolelle

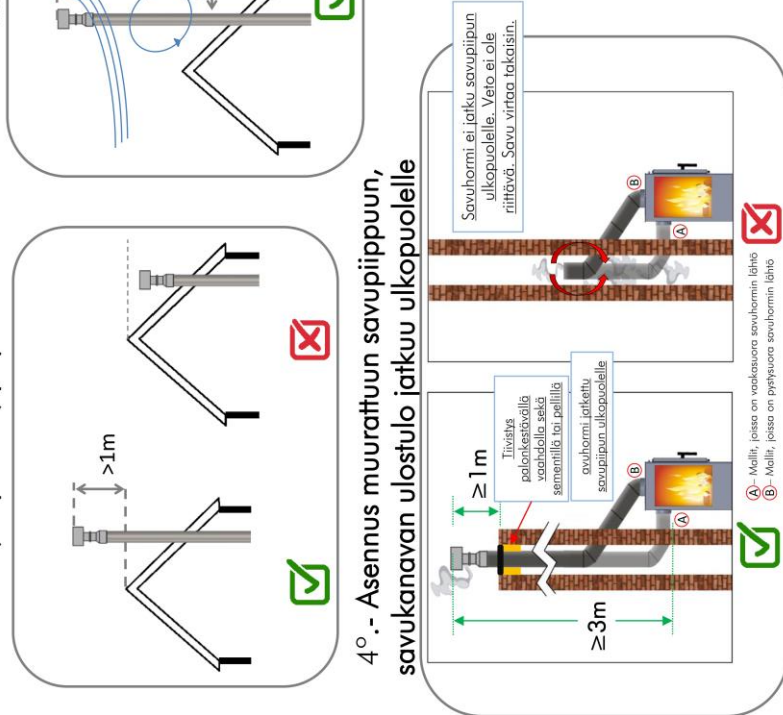

5°.- Savuhormin tukos, jonka aiheuttavat vaakasuora putkisto ja nokan kertyminen

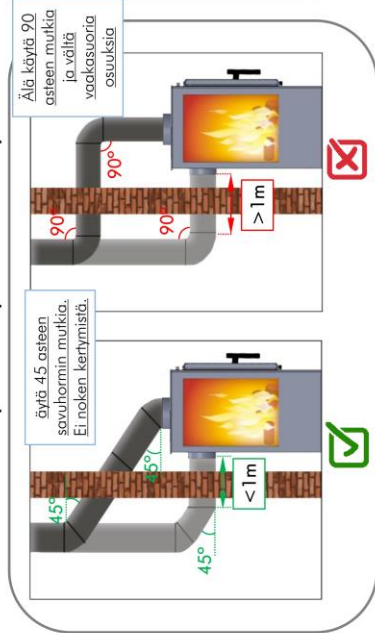

6°.- Tiivistys putkiliitoksissa

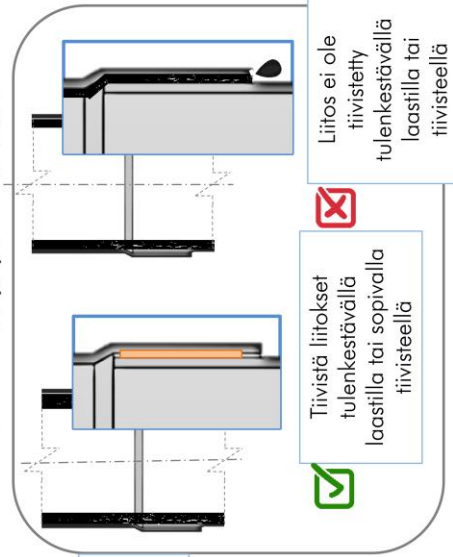

7°.- Ulkopuolisen palamisilman tulon asennus

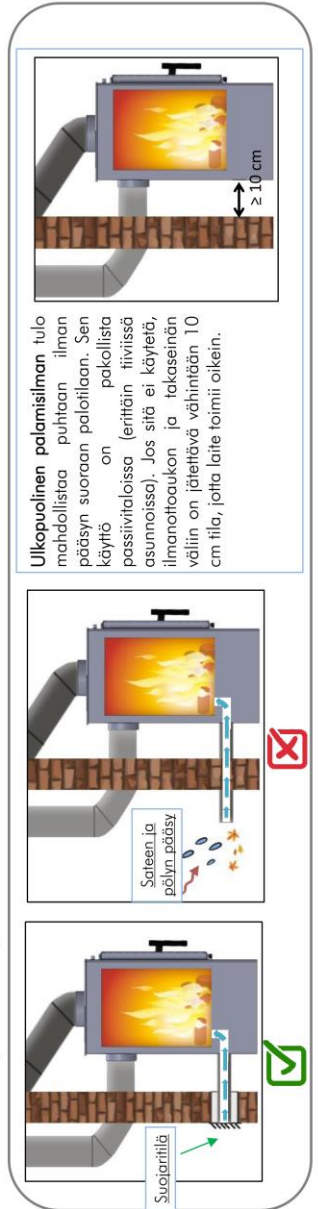

Ulkopuolinen palamisilman tulo mahdollistaa puhtaan ilman pääsyn suoraan palotilaan. Sen käyttö on pakollista passiivitaloissa (erittäin tiivissä asunnoissa). Jos sitä ei käytetä, ilmanottoaukon ja takaseinän väliin on jätettävä vähintään 10 cm tila, jotta laite toimii oikein.

Olete just ostnud PANADERO kaubamärgi toote. Lisaks nõuetekohasele hooldusele tuleb meie kamin paigaldada vastavalt kehtivatele õigusaktidele. Seadme paigaldamisel ja kasutamisel tuleb järgida kõiki kohalikke ja riiklikke eeskirju, samuti riiklike ja Euroopa standarditega seotud nõudeid.



TÄHTIS: Kontrollige seadme kättesaamisel, kas kaminal on kahjustusi. Teatage kõikidest kahjustustest viivitamatult oma edasimüüjale. Eemaldage pakend ettevaatlikult, et vältida seadme kahjustamist või

Enne meie toote paigaldamist peate hoolikalt läbi lugema ja rangelt järgima nii neid üldiseid juhiseid kui ka seadmega kaasasolevaid erijuhiseid. Hoidke see juhend pliidi lähedal kergesti ligipäsetavas kohas.

Teie seadmel on seerianumber, mis on trükitud CE-plaadile ja kasutusjuhendi tagakaanele.

1. PAIGALDUS

- **See kamin peab olema paigaldatud kvalifitseeritud spetsialisti poolt.**

- Seadme tüüp (tüüp B või tüüp BE) vastavalt standardile EN 16510-1 on märgitud erijuhiste lisas.
- Ventilatsioonivahendid ei tohi sulgeda ega blokeerida.
- Seade tuleks paigaldada hästi ventileeritavasse ruumi. Soovitame, et ruumis, kuhu seade paigaldatakse, oleks vähemalt üks avatav aken.
- Paigaldus peaks olema võimalikult vertikaalne, vältides nii palju kui võimalik põlvede, horisontaalsete lõikude ja nihete kasutamist (vt jaotis 8 – Paigaldusnõuanded, joonis 5).
- Tõmme lõõris peab olema vahemikus 11–13 paskalit, et tõmbe füüsikaline nähtus toimiks korralikult. Madalam väärtus põhjustab kehva põlemise, mille tagajärjeks on liigne suitsu teke, suitsulekked ja isegi seinte määrdumine paigalduskohas. Kõrgem väärtus soodustab liiga kiiret põlemist, mis vähendab seadme tõhusust. Optimaalse põlemise saavutamiseks on vaja vähemalt 3 meetrit vertikaalset lõõri.
- Kui paigaldus on ühendatud müürkorstna lõõriga (integreeritud lõõr), peavad metallforud ALATI ulatuma lõõri väljavooluavani, et tagada sobiv tõmme.
- Paindlikke torusid EI TOHI kasutada suitsu ärajuhtimiseks, kuna need ohustavad paigalduse ohutust. Alati tuleb kasutada jäikasisid metallforusid.
- Välisseinal on soovitatav kasutada soojustusega kahekordseid torusid, et vältida kondenseerumist. Kahekordsete torude kasutamine on samuti soovitatav, kui toru asub süttivast materjalist seina (nt kipsplaat, puit, tapeet jne) läheduses — alati järgides minimaalset ohutut vahemaad süttivate materjalide suhtes.
- Torude liitekohad tuleb tihendada tulekindla mastiksiga, et vältida tahma lekkimist ühendustest.
- Korstnamüsil peab olema lõõriga võrdne sisemine ristlõige, see peab olema konstrueeritud nii, et see välistaks vihma, lume ja võõrkehade sattumise lõõri ning peab olema hõlpsasti kontrollitav hoolduseks ja puhastamiseks.
- Korstnamüts peab alati asuma katuseharjast kõrgemal ja tagama suitsu väljumise ka tuulistes tingimustes. Soovitatav on kasutada tagasitõmbevastaseid või pöörlevaid korstnamütse, kuna "tavalised" mütsid ei takista tuult ega lase põlemisgaasidel väljuda, mis halvendab põlemist (vt jaotis 8 – Paigaldusnõuanded, joonis 3).
- Seade tuleb paigaldada põrandale, mille kandevõime on piisav. Kui olemasolev ehitis seda tingimust ei täida, tuleb võtta kasutusele sobivad meetmed.
- Seadme asukoht peab võimaldama lihtsat ligipääsu puhastamiseks, sealhulgas lõõri puhastamiseks. Kui plaanite paigaldada seadme mittesüttiva seina lähedale, soovime jätta vähemalt 20 cm vahe, et võimaldada hooldust.
- Ärge asetage seadet süttivate seinte lähedusse. See peab olema paigaldatud mittesüttivale põrandale, vastasel juhul tuleb seadme alla paigaldada plaat, mis katab pliidi aluse ja ulatub vähemalt 15 cm külgedelt ja 30 cm eestpoolt üle.
- Seadet võib paigaldada korstnasüsteemi, mida jagatakse teiste seadmetega.
- Välistage paigaldamist ruumidesse, kus on kollektiivsed ventilatsioonitorud, kubud (väljatõmbeventilaatoriga või ilma), või seadmed, mille samaaegne kasutamine võib tekitada ruumis alarõhu, mis takistab seadme tööd.
- Kui samas või kõrvalruumis kasutatakse mitut seadet, tuleb tagada piisav põlemisõhu juurdevool.
- Kui olete ostnud seadme, millel on 80 mm läbimõõduga välisõhu sisselaskeava, on soovitatav ühendada see 80 mm läbimõõduga toruga välisõhuga ning varustada see ventilatsioonivõrega tuule ja vihma eest kaitsmiseks (vt jaotis 8 – Paigaldusnõuanded, joonis 7). See ava peab olema takistustevaba. Passiivmaja või sarnase puhul on selle ühenduse kasutamine **KOHUSTUSLIK**.
- Puuküttekollet ei tohi paigaldada niiskesse, soolastesse ega korrosiivsetesse keskkondadesse, et vältida roostetamist.
- Lõõr peab olema piisavalt eraldatud süttivatest materjalidest sobiva isolatsiooni või õhuvahe abil. On keelatud juhtida läbi lõõri muid torustikke või ventilatsioone.
- Seadme töötamise ajal tuleb hoida selle lähedusest eemal kõik materjalid, mis võivad kuumuse mõjul kahjustuda: mööbel, kardinad, paber, riided jne. Minimaalne ohutu kaugus süttivate materjalide suhtes on toodud seadmega kaasasolevates erijuhistes.

Seadme korrektseks paigaldamiseks vaadake jaotist 8 -PAIGALDUSNÕUANDED



PANADERO ei võta vastutust paigaldusest põhjustatud kahjude eest esemetele ja/või isikutele. Samuti ei vastuta PANADERO volitamata muudatuste eest tootel ega originaalvaruosade mittesobiva kasutamise eest.



HOIATUS! Kui teie seadmel on välisõhu ühendus ja seda ei ole võimalik ühendada, mistõttu peab seade võtma õhku ruumist, tuleb seade paigutada vähemalt 10 cm kaugusele seinast, et õhk pääseks ligi.

2. KÜTUS

- Kasutage ainult kuiva küttepuid, mille niiskusesisaldus on maksimaalselt 20%. Pange tähele, et 50–60% niiskusesisaldusega puit ei anna soojust, kuna vee aurustamiseks kulub rohkem energiat, see tekitab palju suitsu, eraldab liigselt veeauru ja põhjustab suurel hulgal jääkide kogunemist seadmele, klaasile ja lõõrile. Kõik see viib tunduvalt madalama kasutegurini kui deklareeritud.
- Võite kasutada ka vaiguvabasid pressitud puidubrikette, kuid neid tuleb kasutada ettevaatlikult, et vältida seadme kahjustavat ülekuumenemist, kuna nende kütteväärtus on väga kõrge.
- Selleks, et küttepuid niiskusesisaldus oleks alla 20%, tuleb seda kuivatada kuivas ja ventileeritud kohas (näiteks varikatuse all) vähemalt üks aasta (pehme puit) või kaks aastat (kõva puit).
- Igal puuliigil on erinevad omadused ja kütteväärtus, mis mõjutavad ka põlemise tõhusust. Üldiselt on soovitatav kasutada pöök-, saar-, kask-, jalakas-, kastani-, pappel- või igihalja tamme puitu.
- Tule süütamiseks kasutage alati spetsiaalseid süütablette ning peenikesi ja/või eelnevalt lõhestatud puidutükke. ALKOHOLI või vedelikütuste (bensiin, petrooleum jne), naftatoodete või muude sarnaste ainete kasutamine süütamisel on KEELATUD. Kõik sellised vedelikud tuleb hoida puuküttekolle kasutamise ajal sellest eemal.
- Jäätmete, olmeprügi, plastiku, lakitud puidu, paberi, papi, pakendite või rasvaste ainete põletamine on KEELATUD — need saastavad keskkonda, võivad ummistada lõõri ja kahjustada seadet ning tekitada tuleohtu.
- Ärge kasutage puusütt ega ühtegi muud tüüpi kivisütt.
- Ärge kasutage vaigurikast puitu (nt männ, kuusk, lehis) ega puid, mis sisaldavad rohkesti aroomaalseid õlisid (nt eukalüpt, mürtel). Need tekitavad palju suitsu, määrivad klaasi ja lõõri ning võivad isegi seadet kahjustada. Kõrge vaigusisaldus võib suitsulõõri ummistada ja põhjustada tulekahju.

Kasutage soovitatud koguses küttepuid ja vastavates ajavahemikes, mis on määratud seadmega kaasasolevates erijuhistes, et saavutada seadme parim jõudlus ja vältida ülekoormust ning seadme deformeerumist. Ülekoormamisest või sobimatu kütuse kasutamisest tingitud ülekuumenemise korral ei vastuta PANADERO seadme eest ning garantii kehtivus lõpeb.

3. SÜÜTAMINE JA TÖÖKORD



Enne seadme süütamist on väga oluline, et vaatate seda videot oma puuküttekolle süütamise ja kasutamise kohta.



Esimestel süütamistel on normaalne, et tekib suitsu ja ebameeldivaid lõhnu. See on tingitud sellest, et kuumakindla värvi teatud komponendid põlevad ära samal ajal, kui pigment kinnitub seadme pinnale. Seetõttu on soovitatav ruumi esmasel kasutamisel korralikult tuulutada. Süütamiseks on KEELATUD kasutada vedelaid aineid nagu alkohol, bensiin, petrooleum või muid sarnaseid aineid.

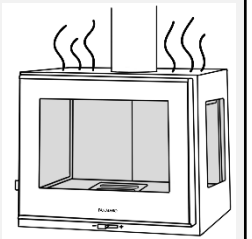

- Enne esmakordset süütamist veenduge, et olete käesoleva juhendi sisu läbi lugenud ja sellest aru saanud. Eemaldage tootelt kõik süttivad esemed (spreid, kindad, juhendid jne). Eriti oluline on eemaldada klaasilt kõik eemaldatavad kleebisid, kuna nende sulamisel võivad need klaasi pöördumatult kahjustada.
- Tule süütamiseks soovitame kasutada süütablette, väikeseid laastusid või kuiva hakkepuitu... Süütamise ajal peavad seadme õhuklapid olema täielikult avatud. MÄRKUS: Esmasel ja järgmistel kütustel lisamisel tuleb uks avada alles siis, kui põlemiskambris on järel ainult hõõguvad sõed. Kui uks avatakse puidu aktiivse põlemise ajal, võib osa suitsust väljuda ruumi.
- Teie seade ei ole mõeldud töötama avatud uksega. Ust tohib avada ainult siis, kui kütus on täielikult ära põlenud ja alles on vaid hõõguvad sõed, et lisada uus kütus. Selleks kasutage kaasasolevat kinnast, avage uks aeglaselt ja mitte järsult (vältides suitsu tagasivoolu põhjustavaid õhukeeriseid), asetage soovitatud kogus küttepuid, asetades halud kergelt üksteisest eemale, et põlemisõhk pääseks paremini ligi, sulgege uks aeglaselt ja reguleerige leeki.



On normaalne, et kasutamise ajal võib kuulda metalliisi helisid – see on tingitud terase soojuspaisumisest, millest seade on valmistatud. Igal juhul ei saa seda pidada seadme defektiiks.

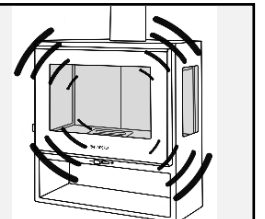

- Enne kui uut seadet saab pidada kasutatud seadmena, peab see läbima mitu käivitustsüklit, et kõik materjalid ja värv saaksid läbi teha vajaliku elastsuspingete kohandumise ja täielikult kivistuda.
- Seadme korpus ei kuumene ühtlaselt – erinevates piirkondades võib temperatuur ulatuda vahemikku 300–500 °C.
- Seade on mõeldud vahelduvaks kasutamiseks (ajutiseks tööks), kus kütust lisatakse iga 45–60 minuti järel.
- Toote eluea jooksul puutub see kokku korduvate sisse- ja väljalülitamiste tsüklitega päeva jooksul, samuti intensiivse kasutuse ja täieliku mittekasutamise perioodidega aastaegade vaheldumisel.
- Küttepuud tuleb alati asetada põlemiskambri põhja, võimalikult vastu tagaseina, et need ei puutuks kokku ukseklaasiga, isegi juhul kui need nihkuvad. Kui seadmel on ka külglasid, tuleb küttepuud asetada põlemiskambri keskele.
- Aeglase põlemise saavutamiseks tuleb reguleerida põlemise intensiivsust õhuklappide abil. Need peavad alati jääma vabaks, et tagada põlemisõhu juurdevool.
- Esimeste süütamiste järel on normaalne, et käepidemed, nupud ja muud detailid muudavad värvi, kuna need on kaetud läbipaistva lakikihiga, mis kaitseb oksüdeerumise eest.
- Ärge puudutage puuküttekolde korpusel esimestel süütamistel. Nende käigus lõpeb kasutatud värvi nakkumine ja kivistumine, mistõttu selle puudutamine võib põhjustada värviga seotud probleeme.



Klaas, liitmikud ja seade üldiselt võivad saavutada väga kõrge temperatuuri, seetõttu olge ettevaatlik, et vältida põletusi. Nende osade käsitlemiseks kasutage koos puuküttekoldega kaasasolevat kinnast.

- On normaalne, et klaaskiust tihend (nõör) kulub kasutamise käigus. Soovitav on see kord aastas välja vahetada.
- Alumises sahtlis kogutakse tuhka. Soovitav on see sageli tühjendada, ootamata selle täielikku täitumist, et vältida resti ülekuumenemist ja kahjustumist. Olge ettevaatlik tuhaga, kuna see võib olla kuum kuni 24 tundi pärast põlemist. Parim on tuhka eemaldada siis, kui pliit on külm – näiteks igal hommikul enne süütamist.
- Rikke ilmumisel laske kütusel täielikult läbi põleda ja teavitage kohe tootjat.
- Seade on mõeldud selleks, et uut kütust lisatakse olemasolevale süte kihile. Tuleb vältida liigset kütuse lisamist, mis võib põhjustada seadme deformatsiooni. Ülekuumenemine tekib, kui seadmes on liiga palju kütust ja/või õhku, mille tagajärjel tekib liigne soojus. Kui seadme osad hakkavad punaselt hõõguma või ukseklaasile tekib hallikaks jääv kiht, on see selge märk ülekuumenemisest. Selle reegli eiramine tühistab garantii.
- Ülekuumenemise korral sulgege õhuklapid, et vähendada põlemise intensiivsust. Soovitav on paigalduse käigus lisada torustikku tõmberegulaator (võtme või nupuga), mis asub ühenduses puuküttekoldega. See võimaldab põlemise täiendavat juhtimist ja aitab samuti vältida suitsu väljapääsu ukse kaudu, võimaldades sellel paremini väljuda, kui uks avatakse kütuse lisamiseks.



TÄHTIS: Tugeva tuule või ebasoodsate ilmastikutingimuste (nt madalrõhkkond) korral võib puuküttekolde põlemine olla ebaefektiivne, kuna need mõjutavad korstnatõmmet. Tootja ei vastuta seadme mittetäieliku toimimise eest ebasoodsate ilmastikutingimuste korral.

4. HOOLDUS JA PUHASTUS

Lõõri puhastamine

- Lõõrid tuleb puhastada enne kütteperioodi algust ja igal ajal, kui lõõri sisepinnale tekib tahma ja tõrva kiht — need on väga süttivad ained. Kõrgete temperatuuride ja sädemete korral võivad need ladestused süttida, põhjustades tõsiseid kahjustusi nii lõõrile kui ka majale. Seetõttu on soovitatav puhastada vähemalt kord aastas.
- Lõõri tõhusaks puhastamiseks tuleb eemaldada põlemiskambri suitsusuunajad (deflektorid), et tahm saaks kergemini välja kukkuda. Seejärel tuleb metallist harjaga läbi puhastada kõik paigalduse juurde kuuluvad lõõrid. Soovitav on see töö usaldada professionaalsele korstnapühkijale. Pärast puhastamist tuleb suitsusuunajad tagasi paigaldada.
- Puhastustöid tohib teha ainult siis, kui seade on täielikult jahtunud.
- Pärast pikemat mittetöötamise perioodi tuleb enne seadme uuesti kasutuselevõttu kontrollida, et lõõrid ja korstnamüts ei oleks ummistunud.
- Kõik varuosad peavad olema tootja poolt soovitatud.



TÄHTIS: Vaadake seda videot, et õppida seadme nõuetekohast hooldust ja käsitlemist.

Klaasi puhastamine

- Seadme klaas on klaaskeraamika, mis talub kuni 750 °C temperatuuri. Vaatamata oma kõrgele kuumakindlusele on see habras element, mille purunemise võivad põhjustada ainult mehaanilised löögid (ukse järsk sulgemine, klaasi pihtasaamine jne). Seetõttu ei kuulu klaasi vahetamine garantii alla.
- Klaasi tuleks regulaarselt puhastada, et vältida selle tahumise tõttu mustaks muutumist. Selleks on kaubandusvõrgus saadaval spetsiaalsed puhastusvahendid. Ärge kunagi kasutage puhastamiseks vett. Samuti ei tohi kasutada puhastusvahendeid, mis võivad kahjustada klaasi või sellele trükitud siidtrükki.
- Puhastusvahendit ei tohi kanda otse klaasile, vaid lapi peale, millega klaasi puhastatakse.
- Klaasi tohib puhastada ainult siis, kui seade on jahtunud, et vältida põletusi või klaasi kahjustamist. Pärast aeglase töörežiimi (nt põlemise alguses) võib klaas minna kergelt mustaks, kuid see värv kaob tavaliselt seadme normaalse töö ajal tänu pürolüüsi mõjule.

- On võimalik, et seadet kasutades võib värvikiht mingil hetkel kahjustuda (nt kriimustused, plekid jne). Värvikahjustuste parandamiseks leiate puuküttekolde seest spetsiaalse aerosoolvärvi purgi. Enne värvi pealekandmist on VÄGA TÄHTIS, et seade oleks välja lülitatud ja täielikult jahtunud – vastasel juhul võib tekkida tõsine kahjustus. Enne värvimist tuleb kahjustatud ala lihvida ja eemaldada lihvimisel tekkinud tolm. Pärast puhastamist raputage värvipurki korralikult ja kandke värv 15–20 cm kauguselt parandatavale alale.



TÄHTIS: Vaadake seda videot, et õppida seadme värvikahjustuste korrektset parandamist.

Tuhasahtli ja pliidi välispinna puhastamine

- Seadmel on sahtel, kuhu koguneb põlemise käigus tekkinud tuhk. Soovitame tuhasahtlit regulaarselt tühjendada, vältides selle täielikku täitumist, et vältida malmresti ülekuumenemist. Parim on seda teha siis, kui seade on jahtunud – näiteks igal hommikul enne süütamist.
- Puuküttekolde eemaldatud tuhk tuleb hoida tulekindlas konteineris, millel on tihedalt sulguv kaas. Mahuti tuleb asetada mittesüttivale pinnale ja hoida eemal süttivatest materjalidest, kuni tuhk on täielikult küstunud ja jahtunud.
- Kontrollige ja puhastage välisõhu sisselaskeava vähemalt kord aastas.
- Ärge puhastage pliidi välimist pinda vee ega abrasiivsete puhastusvahenditega, kuna see võib pinda kahjustada. Kui seade on jahtunud, kasutage pehmet ja kuiva lappi.

Hooajaline suvine seisak

- Pärast põlemiskambri, lõõri ja korstnamütsi puhastamist ning kogu tuha ja muude jääkide eemaldamist sulgege kõik puuküttekolde uksed ja tehke vajalikud seadistused. Kui ruumis, kuhu seade on paigaldatud, esineb niiskust, asetage põlemiskambrisse niiskust imavate soolade kott.



TÄHTIS: Kui teie seadme sisepinnad on vooderdatud vermikuliidiga (tulekindel materjal), võivad kasutamisel ja aja jooksul tekkida väikesed praod, kriimustused või servade murenemine. Sellised väikesed kahjustused ei mõjuta puuküttekolde tööd. Tõsise kulumise korral tuleb vermikuliitplaadid välja vahetada hiljemalt siis, kui nende paksus on vähenenud umbes 1,5 cm-ni.

Pakendijäätmete käitlemine

Kõik pakendimaterjalid on taaskasutatavad. Palun sorteerige ja käideldge neid vastavalt kohalikele taaskasutuseeskirjadele:

- Papp: paberi konteinerisse
- Plastik: plasti konteinerisse
- Puidust osad või kaubaalused: taaskasutuspunkti
- Kruvid ja muud metallosad: metalli konteinerisse

Ärge visake pakendijäätmeid olmeprügisse. Nõuetekohane taaskasutus kaitseb keskkonda ja vastab jäätmehoolduseeskirjadele.

PROBLEEM	VÕIMALIK PÕHJUS	LAHENDUS
Tuli põleb halvasti. Tuli ei püsi põlemas.	Roheline või liiga niiske puit	Kasutage vähemalt 2 aastat kuivanud kõva lehtpuitu.
	Halud on liiga paksud	Süüta süütablettide ja peente laastude või väga kuiva väikese puiduga. Tule alalhoidmiseks kasutage lõhestatud halge.
	Halva kvaliteediga puit	Kasutage kõva puitu, mis annab palju soojust ja häid hõõgkudesid (pöök, tamm, saar, igihaljas tamm, jalakas...).
	Ebapiisav primaarõhk	Avage täielikult primaarõhu sisselaskeava. Kontrollige, et välisõhu sisselaske toru ei oleks ummistunud.
	Ebapiisav tõmme	Kontrollige, et lõõrid ei oleks ummistunud, vajadusel tellige korstnapühkimine. Veenduge, et paigaldus on korrektne (üle 3 meetri vertikaalset lõõri).
Liiga kiire või liialt tugev põlemine.	Liigne primaarõhk	Sulgege osaliselt või täielikult kõik seadme õhuklapid (eriti primaarõhu klapp).
	Liigne tõmme	Kontrollige, et tõmberegulaatori klapp ei oleks täielikult avatud. Vajadusel paigaldage tõmbemoodustaja (tõmbe stabilisaator).
	Halva kvaliteediga puit	Ärge põletage pidevalt väikest puitu, laaste, jääkpuitu ega vaigurikast puitu.
	Külm lõõr	Eelsoojendage lõõri, põletades põlemiskambris väga kuiva laastu.
	Seade on alarõhus	Lülitage välja kõik väljatõmbeventilaatorid, mis asuvad samas ruumis seadmega.
	Suitsutoru on ummistunud	Kontrollige, kas lõõr ja korstnamüts ei ole ummistunud.
	Ebapiisav lõõr	Pikendage lõõri, et see ulatuks vähemalt 3–4 meetrini.
	Liiga kitsas lõõr	Paigaldage uuesti sobiva läbimõõduga lõõriga.
Suitsu väljumine põlemise ajal	Ebapiisav tõmme	Kontrollige lõõri ja korstnamütsi ummistuste või liigse tahma suhtes. Kontrollige lõõri vastavust ja isolatsiooni.
	Tuul tungib suitsutorusse	Paigaldage tagasitõmbevastane korstnamüts või veenduge, et see oleks katuseharjast kõrgemal.
	Lõõr lekib / on infiltratsioonidega	Tihendage toruliited tulekindla kitiga.
	Ühte suitsutoru on ühendatud mitu seadet	Lülitage ülejäänud seadmed lahti ja sulgege nende väljalasked.
Kontrollimatu põlemine.	Halvasti suletud või avatud uks	Sulgege uks korralikult või vahetage tihendusnõõrid välja.
	Liigne tõmme või tugev tuul	Kontrollige paigaldust või paigaldage tõmbeklapp lõõri. Paigaldage tagasitõmbevastane seade.
	Kahjustunud tulekindel tihendusmass	Tihendage liitekohad tulekindla kitiga.
Ebapiisav küttevõimsus.	Halva kvaliteediga roheline või märg küttepuid	Roheline või niiske halva kvaliteediga küttepuid
	Halb konvektsioon ja kuuma õhu segunemine	Halb konvektsioon ja kuuma õhu segunemine
Must klaas.	Süütevõlgus puudub või on külm süütega	Kontrollige paigaldust. Kasutage pikemat toru või kahekordset soojustusega toru.
	Välisõhu sisselaske puudumine	Paigaldage korstna lähedale õhu sisselaske võre (reguleeritud õhu sisselaskeava), mille minimaalne ristlõige on 4 cm ² (näiteks 20 x 20 cm).
	Niiske või sobimatu puidu kasutamine	Kasutage vähemalt 1–2 aastat kuivatatud küttepuid. Ärge kasutage vaigurohket puitu (määnd, eukalüpt jt).
Ukse tihend või klaas koorub lahti.	Klaasi puhastamisel abrasiivse vedeliku liigne kasutamine	Puhastusvahendit ei tohi kanda otse klaasile, vaid lapile, millega klaasi puhastatakse.
Kondensatsioon seadme sees	Niiske puidu põlemine madala kuumusega	Kasutage vähemalt 1–2 aastat kuivanud küttepuid. Ärge kasutage vaigurohket puitu (määnd, eukalüpt jt).
	Kondensatsioon õhutoru sees, mis on paigaldatud välitingimustesse	Paigaldage õhutoru välisküljele soojustusega kahekordse torustiku süsteem.

Kui paigaldus ei ole optimeeritud ja seda ei ole võimalik kohandada sobiva tulemuse saavutamiseks, on tõenäoline, et põlemise käigus tekkiv suits ei liigu korralikult läbi suitsu väljatõmbe toru. Sellisel juhul on soovitatav eemaldada põlemiskambri sees, suitsu väljalaskeava juures paiknev metallist suitsusuunaja (deflektor).

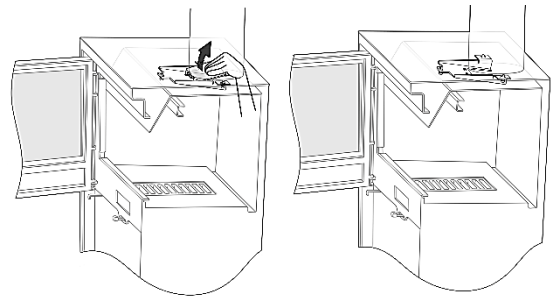

6. GARANTII

- Garantii saamiseks on vajalik saata kvalifitseeritud paigaldaja arve, kes on paigalduse teostanud.
- See puuküttekolle on kõrge kvaliteediga toode, mis on valmistatud suure hoolikusega. Kui sellest hoolimata ilmneb defekt, palume esmalt pöörduda oma edasimüüja poole. Kui ta ei suuda probleemi lahendada, võtab ta meiega ühendust ja vajadusel saadab toote meile tagasi. Ostukuupäevast arvates asendame kõik defektsed osad tasuta viie aasta jooksul.
- On vajalik hoida CE-markeeringu plaat, mis on kaasas dokumentatsiooniga, et oleks võimalik ostetud seadet püsivalt identifitseerida.
- Kui klient teatab garantiiperioodil seadme rikkest ning tootja pakub seadme töökorrasoleku kontrollimist tehases, ja kui see on õigustatud, kannab klient seadme transportimise kulud tehasesse ja tagasi.
- **Garantii kehtivusaeg on 5 aastat ning sellest garantiist on välja jäetud järgmised juhtumid:**
 - Remondikulud, mis on põhjustatud sobimatu võimsuse kasutamisest (kõrgem kui erijuhendis näidatud, ülekuumenemine), vales paigaldusest, kehvast tõmbest või kehvast lõõripuhastusest.
 - Kahjustused, mis on põhjustatud mistahes muu kütuse kasutamisest peale küttepuu.
 - Kahjustused, mis on põhjustatud kondensatsioonist.
 - Seadme parandamine või modifitseerimine isiklikul algatusel.
 - Ajapikku kulunud osade (klaasitihendid, uksetihendid jne) asendamine.
 - Kahjustused, mis tulenevad hooletust käsitlemisest, vales paigaldusest või halvast hooldusest kasutamise ajal.
 - Kahjustused, mis on põhjustatud mistahes lõõgist.
 - Seadme klaas. See klaas talub temperatuure kuni 750 °C. Seda temperatuuri ei saavutata seadmes kunagi, välja arvatud juhul, kui see on põhjustatud vales paigaldusest või hooletust käsitlemisest. Seega klaasi purunemine hooletu kasutamise või käsitlemise tõttu ei kuulu garantiisse.
 - Malmrest.
 - Malmuks (kui see on olemas).
 - Liitmikud (need võivad muutuda värvilt kaitsvast roostevastase lakikihi tõttu ja seda ei tohiks pidada tootmisveaks).
 - Vermikuliit (materjal, mis asub põlemiskambri), kuna see materjal talub temperatuure kuni 1150 °C.



Külastage meie veebipoodi, et osta oma puuküttekoldele vajalikud varuosad.

7. VÄLISÕHU SISSELASKEAVA

- Kui teie seadmel on välisõhu sisselaskeava, võimaldab see ühendada seadme puhta õhu sisselaske välisõhuga või hoonele külgneva alaga. Soovitatav on paigaldada seade, ühendades Ø 80 mm välisõhu sisselaskeava hoone välispinnaga, kuigi selle lisaseadme paigaldamine ei ole kohustuslik, välja arvatud juhul, kui teie kodu on passiivmaja või sarnane, mille puhul on välisõhu sisselaske ühendamine kohustuslik. Nagu suitsu ärajuhtimise puhul, on soovitatav, et välisõhu sisselaske horisontaalse lõigu pikkus ei ületaks 1 meetrit ning see ei tohiks sisaldada laskuvaid lõikeid ega põlvi, kuna see põhjustab torus rõhukadusid ja seetõttu ei saa seade piisavas koguses õhku.

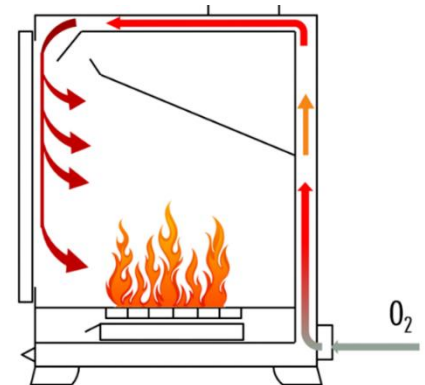

Kui välisõhu sisselaske ühendamine ei ole võimalik...

- kui seadme kontrolli alt sõltumatutel põhjustel ei ole võimalik ühendada välisõhu sisselaskeava või see nõuab paigaldust, mis ületab tootja soovitusi, võib seadet kasutada sisemise õhuga. Sellisel juhul peab seadme tagumine külg olema vähemalt 10 cm kaugusel eluruumi seinast (vt jaotis 8 – Paigaldusnõuanded, joonis 7), et võimaldada õhu sisenemist seadmesse. Kui seda ei järgita, on oht õhu sisselaske takistamiseks ja seade ei tööta korralikult.
- Sisseehitatud kaminates ja sisestustes, kus on müürist ehitus, tuleb tagada, et konstruktsiooni üla- ja alasse oleks paigaldatud õhuvoolu tagavad restid, mis võimaldavad õhu ringlust sisseehitatud konstruktsiooni sees. Pange tähele, et seade peab saama piisavalt hapnikku tõhusaks põlemiseks. Sisestuste puhul, millel on ventilator, on seade varustatud üla- ja alarestidega, mis on osa ventilatsioonisüsteemist. See ventilatsioonisüsteem on sõltumatu eespool kirjeldatud välisõhu sisselaskeava jaoks vajalike restide süsteemist.

- 1°.- Korstnamüts katuseharjast kõrgemal
- 2°.- Korstnamüts katuseharja kõrgeimast punktist kõrgemal, kuid läheduses on kõrgem hoone
- 3°.- Korstnamüts paigaldatud suitsulõõri otsa

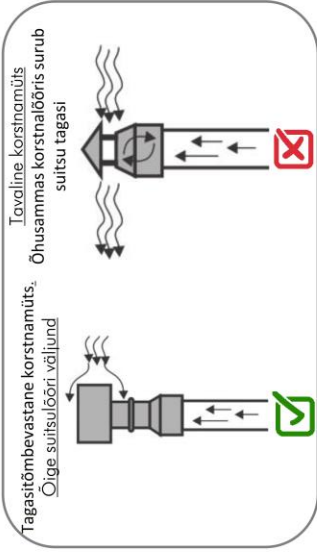
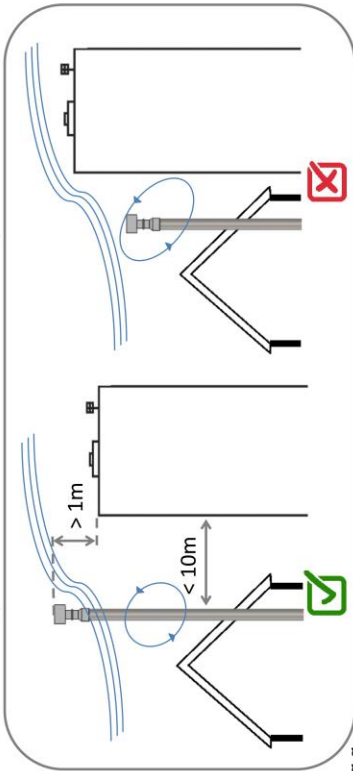
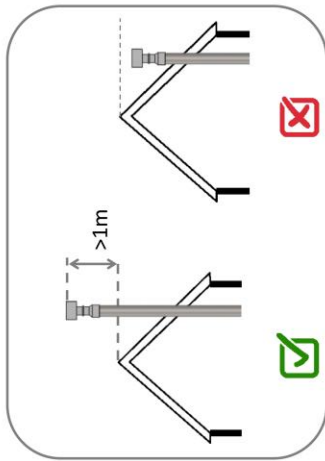

- 4°.- Paigaldus müürkorstnasse, suitsulõõr viiud välisseinani

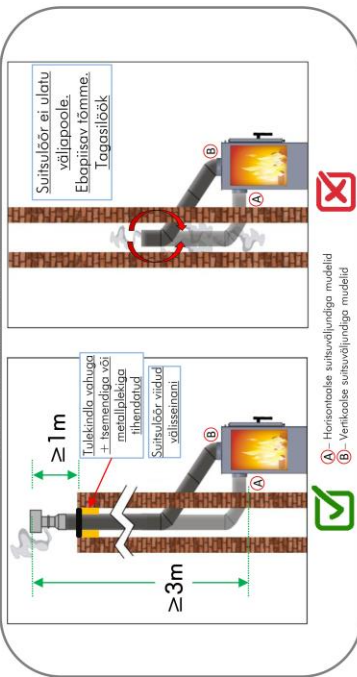

- 5°.- Tahma kogunemine horisontaalse lõigu tõttu

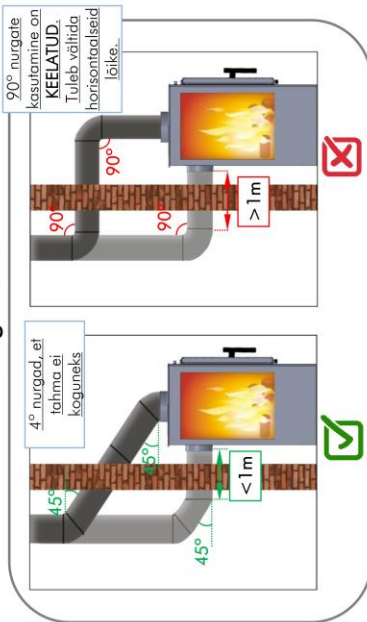

- 6°.- Toruühenduse liitekoht

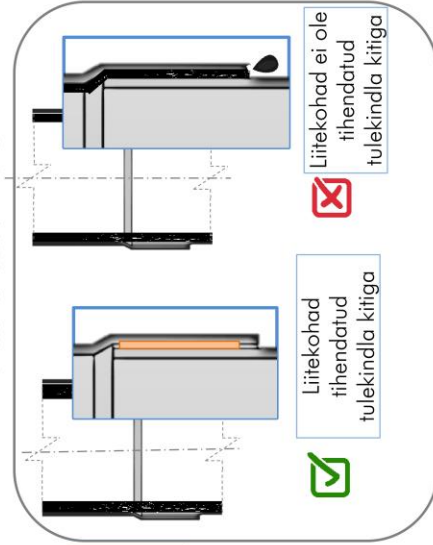

- 7°.- Välisõhu sisselaske paigaldus

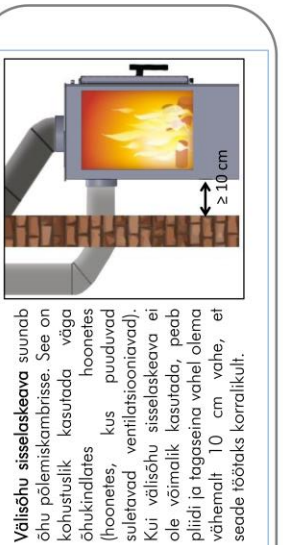
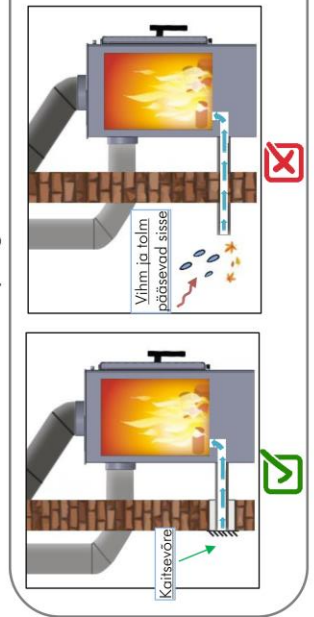

Välisõhu sisselaskeava suunab õhu põlemiskambri. See on kohustuslik kasutada väga õhukindlates hoonetes (hoonetes, kus puuduvad suletavad ventilatsioonivad). Kui välisõhu sisselaskeava ei ole võimalik kasutada, peab plidid ja tagaseina vahel olema vähemalt 10 cm vahe, et seade töötaks korralikult.

- 8°.- Paigaldus ühisüsteemidesse

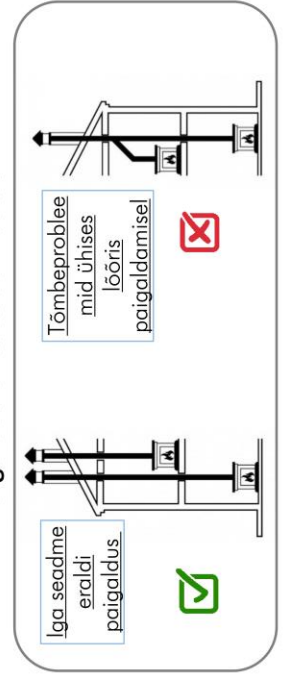

Du har netop købt et produkt fra mærket PANADERO. Udover korrekt vedligeholdelse kræver vores brændeovne en installation, der overholder gældende lovgivning. Alle lokale og nationale forskrifter samt de relevante nationale og europæiske standarder skal overholdes under installation og brug af apparatet.



VIGTIGT: Undersøg din brændeovn ved modtagelsen for eventuelle skader. Meddel straks din forhandler om eventuelle mangler. Fjern emballagen forsigtigt for at undgå skader eller ridser på apparatet.

Før du installerer vores produkt, skal du læse og nøje følge disse generelle instruktioner samt de supplerende specifikke instruktioner, der leveres sammen med apparatet. Opbevar denne manual et tilgængeligt sted i nærheden af brændeovnen.

Dit apparat har et serienummer, som er trykt på CE-pladen og på bagsiden af manualen.

1. INSTALLATION

- **Installationen af denne brændeovn skal udføres af en kvalificeret fagperson.**
- Apparatets type (Type B eller Type BE) i henhold til standarden EN 16510-1 er angivet i tillægsvejledningen med særlige instruktioner.
- Ventilationsåbninger må ikke blokeres.
- Apparatet skal installeres i et godt ventileret rum. Vi anbefaler, at der er mindst ét vindue, der kan åbnes i det rum, hvor ovnen installeres.
- Installationen skal være så lodret som muligt og undgå brugen af knæk, vandrette sektioner og afvigelser (se 8 – Installationsråd, figur 5).
- Trækket i røgrøret skal ligge mellem 11–13 Pascal for at sikre korrekt funktion af skorstenen. En lavere værdi medfører dårlig forbrænding, hvilket resulterer i for megen røgdudvikling, røgdudslip og endda tilbageslag i installationsområdet. En højere værdi fører til hurtig forbrænding og nedsat virkningsgrad. For optimal forbrænding kræves mindst 3 meter lodret installation.
- Hvis installationen forbindes til en muret skorsten (integreret rørføring), skal metalrørene ALTID føres helt ud til udmundingen for at sikre tilstrækkeligt træk.
- Fleksible rør må IKKE anvendes til røgaftræk, da de forringer installationens sikkerhed. Der skal ALTID bruges faste metalrør.
- Udendørs anbefales brug af dobbeltvæggede isolerede rør for at undgå kondens. Det anbefales også at bruge dobbeltvægget rør, hvis røret passerer tæt på vægge lavet af brændbare materialer (altid respekter den angivne minimumsafstand), f.eks. gipsplader, træ, tapet osv.
- Rørene skal tættes med ildfast fugemasse for at forhindre udslip af sod ved samlingerne.
- Regnhætten skal have samme indvendige tværsnit som røgrøret, være konstrueret så den forhindrer indtrængning af regn, sne og fremmedlegemer, og den skal være let at inspicere for rengøring og vedligeholdelse.
- Regnhætten skal altid rage op over tagryggen og sikre røggasudledning selv i blæsevejr. Brug af anti-tilbageslags- eller roterende hætter anbefales, da almindelige hætter ikke forhindrer vindpåvirkning og derfor hæmmer korrekt forbrænding (se 8 – Installationsråd, figur 3).
- Apparatet skal placeres på et gulv med tilstrækkelig bæreevne. Hvis den eksisterende konstruktion ikke opfylder dette krav, skal der træffes passende foranstaltninger.
- Placeringen af apparatet skal give nem adgang til rengøring af både ovn og røgrør. Hvis ovnen skal installeres tæt på en ikke-brændbar væg, anbefales det at holde en minimumsafstand på ca. 20 cm for at lette rengøringen.
- Ovnens må ikke placeres tæt på brændbare vægge. Hvis den placeres på et brændbart gulv, skal en beskyttelsesplade monteres under ovnen, som skal dække hele ovnens fodaftryk samt rage 15 cm ud til siderne og 30 cm foran.
- Apparatet kan installeres i et skorstenssystem, der deles med andre apparater.
- Undgå installation i rum med fælles ventilationskanaler, emhætter med eller uden udsugning eller andre apparater, der kan skabe undertryk, hvilket forhindrer korrekt funktion af ovnen.
- Ved brug af flere apparater i samme rum eller sammenhængende rum, skal der sikres tilstrækkelig tilførsel af forbrændingsluft.
- Hvis du har købt en model med udvendig luftindtag på 80 mm i diameter, anbefales det at forbinde den til det fri via et 80 mm rør med en ventilationsrist til beskyttelse mod vind og regn (se 8 – Installationsråd, figur 7). Luftindtaget skal altid være frit for forhindringer. I passivhuse eller lignende er tilslutning af luftindtaget OBLIGATORISK.
- Ovnens må ikke installeres i fugtige, salte eller korrosive miljøer for at undgå rustdannelse.
- Røgrøret skal holdes i passende afstand fra brændbare materialer ved hjælp af isolering eller et luftmelletrum. Det er forbudt at føre installationsrør eller ventilationskanaler gennem røgrøret.
- Når ovnen er i drift, skal alle genstande, der kan blive beskadiget af varme, holdes på afstand: møbler, gardiner, papir, tøj osv. Den minimale sikkerhedsafstand til brændbare materialer er angivet i tillægsvejledningen med særlige instruktioner.

Se afsnit 8 "INSTALLATIONS RÅD" for korrekt installation af dit apparat.



PANADERO fraskriver sig ethvert ansvar for skader forårsaget af installationen, hvad enten det drejer sig om ting og/eller personer. Desuden påtager PANADERO sig intet ansvar for ændringer af produktet uden tilladelse eller for brug af uoriginale reservedele.



OPMÆRKSOMHED! Hvis dit apparat er udstyret med tilslutning til udendørs luft, men det ikke er muligt at forbinde den, og apparatet derfor må tage luften fra rummet, skal det placeres mindst 10 cm fra væggen for at sikre tilstrækkelig lufttilførsel. Ellers vil apparatet ikke fungere korrekt.

2. BRÆNDELSE

- Brug tørt brænde med en maksimal fugtighed på 20%. Vær opmærksom på, at brænde med en fugtighed på 50–60% ikke afgiver varme, da der kræves en stor mængde energi for at fordampe vandet i træet. Det genererer desuden meget røg, overdreven vanddamp og forårsager store mængder aflejringer i apparatet, på glasset og i røgrøret. Alt dette medfører også en markant lavere virkningsgrad end den angivne.
- Du kan også bruge briketter af ikke-harpiksrigt presset træ, men disse skal anvendes med forsigtighed for at undgå overophedning af apparatet, da de har en høj brændværdi.
- For at opnå et fugtindhold under 20% skal brændet opbevares på et tørt og ventileret sted (f.eks. under et halvtag), med en tørretid på mindst ét år for blødt træ og to år for hårdt træ.
- Hver træsort har sine egne egenskaber og brændværdi, som også påvirker forbrændingens effektivitet. Generelt anbefales det at bruge bøg, ask, birk, elm, kastanje, poppel eller eg.
- Tænd altid op med optændingsblokke beregnet til formålet og brug fint og/eller kløvet træ. Brug ALDRIG sprit eller flydende brændstoffer (benzin, petroleum osv.) til optænding, og hold disse væsker væk fra ovnen under brug.
- Det er FORBUDT at forbrænde affald, husholdningskrald, plastmaterialer, lakeret træ, papir, pap, beholdere eller fedtholdige produkter, da disse forurener miljøet, kan forårsage brandfare pga. tilstopning af røgrøret og kan beskadige apparatet.
- Det er FORBUDT at bruge kul, hverken trækul eller naturkul.
- Undgå harpiksrigt træ som fyr, rødgran, lærk eller træ med højt indhold af æteriske olier som eukalyptus og myrte, da det producerer meget røg, gør glasset og røgrøret hurtigt sort og kan skade apparatet. Det høje harpiksindhold kan tilstoppe røgrøret og i værste fald føre til skorstensbrand.
- Brug den anbefalede mængde brænde og de intervaller, der er angivet i tillægsvejledningen med særlige instruktioner, for at opnå den bedste ydeevne og undgå overbelastning eller deformation af apparatet. I tilfælde af overophedning pga. overdosering af brændsel eller brug af uegnet brændsel, fraskriver PANADERO sig ethvert ansvar. Dette medfører, at garantien bortfalder.

3. OPTÆNDING OG DRIFT



Før du tænder for dit apparat, er det meget vigtigt, at du ser denne video om optænding og drift af din brændeovn.



Under de første optændinger er det normalt, at der opstår røg og en ubehagelig lugt. Dette skyldes, at visse komponenter i den varmebestandige maling brændes af, samtidig med at pigmentet fæstner sig til selve ovnen. Det anbefales derfor at lufte grundigt ud i rummet ved de første optændinger. Brug af flydende stoffer som alkohol, benzin, petroleum eller lignende til optænding er FORBUDT.

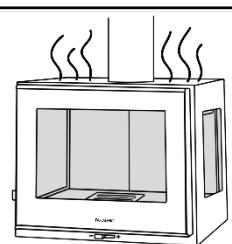

- Før første optænding skal du sikre dig, at du har læst og forstået indholdet i denne manual, og fjerne alle brandfarlige materialer (spray, handsker, manualer osv.) fra apparatet. Fjern især eventuelle aftagelige etiketter fra glasset, da de kan smelte og beskadige glasset uopretteligt.
- Til optænding anbefaler vi brug af optændingsblokke, små pinde eller tørre træspåner... Under hele optændingsprocessen skal alle luftindtag på ovnen være helt åbne. BEMÆRK: Ved første og efterfølgende genopfyldninger skal døren kun åbnes, når der kun er gløder tilbage i ovnen – åbnes døren under træets forbrænding, er der stor risiko for, at røg slipper ud i rummet.
- Ovnen er ikke beregnet til at fungere med døren åben. Døren må kun åbnes, når brændslet er fuldstændig opbrændt, og der kun er gløder tilbage, så en ny opfyldning kan foretages. Brug den medfølgende handske til at åbne døren langsomt og forsigtigt – aldrig brat – for at undgå hvirvler, der kan føre røg ud i rummet. Læg derefter den anbefalede mængde brænde i, og placer træstykkerne med lidt afstand imellem, så forbrændingsluften kan cirkulere. Luk døren langsomt igen og justér luftindtagene.



Det er normalt, at der under driften kan høres visse metalliske lyde. Dette skyldes de termiske udvidelser i stålet, som apparatet er fremstillet af. Dette må under ingen omstændigheder betragtes som en fejl ved apparatet.

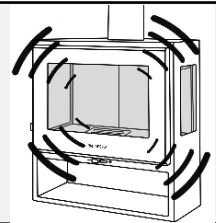

- Et nyt apparat skal gennemgå flere opstarts-cykler, før det kan betragtes som "indkørt", så alle materialer og malingen kan gennemgå de nødvendige elastiske belastninger og hærde korrekt.
- Temperaturen, som ovnens stålkonstruktion udsættes for, er ikke ensartet – der forekommer temperaturforskelle fra 300 °C til 500 °C afhængigt af zonen.
- Apparatet er designet til intermitterende brug (midlertidig drift) med genopfyldningsintervaller mellem 45 og 60 minutter.
- I løbet af sin levetid vil apparatet være udsat for skiftende tænd/sluk-cykler i løbet af dagen samt perioder med intensiv brug eller total stilstand afhængigt af årstiden.
- Brændet skal altid placeres bagerst i brændkammeret, tæt på bagvæggen, så det – selv hvis det glider – ikke kommer i kontakt med glasdøren. Hvis apparatet har sideglas, skal brændet placeres midt i ildkammeret.
- For at opnå en langsom forbrænding skal luffindtagene justeres korrekt for at regulere ildens intensitet. Luffindtagene må aldrig blokeres, da det er nødvendigt for tilførslen af forbrændingsluft.
- Det er normalt, at beslag (håndtag, spjæld osv.) kan ændre farve efter de første optændinger, da de er beskyttet med en gennemsigtig lak for at forhindre rust.
- Undgå at røre ved ovnens overflade under de første optændinger. Malingen færdighæder under denne fase, og berøring kan forårsage problemer med malingsfæstningen.



Glasset, beslagene og apparatet generelt kan nå meget høje temperaturer – vær opmærksom på risikoen for forbrændinger. Brug altid den medfølgende handske til at håndtere disse dele.

- Det er normalt, at glasfibertætningen omkring glasset nedbrydes med tiden ved brug. Det anbefales at udskifte denne tætning én gang om året.
- Den nederste askeskuffe bruges til at fjerne aske. Det er tilrådeligt at tømme den regelmæssigt, før den er helt fuld, for at undgå overophedning og eventuel beskadigelse af risten. Vær forsigtig med asken, da den kan forblive varm i op til 24 timer. Det anbefales at fjerne asken, når ovnen er kold, f.eks. hver morgen før optænding.
- Ved funktionsfejl skal du lade brændslet brænde helt ud og straks kontakte producenten.
- Ovnens er designet til, at der lægges et nyt lag brændsel oven på det eksisterende glødelag. Undgå at overfylde kammeret med brændsel, da dette kan medføre deformationer. Overophedning opstår, når der er for meget brændsel og/eller lufttilførsel, hvilket genererer for meget varme. Hvis dele af ovnen bliver rødgldende, eller hvis glasdøren får en grålig belægning, der ikke kan fjernes, er dette et klart tegn på overophedning. Overtrædelse af denne regel vil medføre bortfald af garantien.
- I tilfælde af overophedning skal luftspjældene lukkes for at reducere intensiteten af ilden.
- Det anbefales at installere et røgrør med træktrækregulator (f.eks. med spjæld eller "sommerfuglventil") ved forbindelsen til ovnen. Dette giver ekstra kontrol over forbrændingen og gør det lettere for røgen at stige op gennem skorstenen, især når døren åbnes for genopfyldning – hvilket hjælper med at forhindre røgdudslip gennem døren.



VIGTIGT: På dage med kraftig vind eller ugunstige vejrforhold (f.eks. lavtryk) kan forbrændingen i ovnen være utilfredsstillende på grund af påvirkning af skorstenens træk. Producenten påtager sig intet ansvar for dårlig drift af ovnen under sådanne atmosfæriske forhold.

4. VEDLIGEHOLDELSE OG PLEJE

Rengøring af røgrøret

- Røgrørene skal renses inden fyringssæsonen og hver gang der observeres dannelse af sod og tjære indvendigt – stoffer, der er let antændelige. Ved høje temperaturer og gnister kan disse aflejringer antændes og forårsage alvorlige skader på både røgrør og bygning. Det anbefales derfor at rense røgrøret mindst én gang om året.
- For korrekt rensning af røgrøret skal deflektor(er) i brændkammeret afmonteres, så soden kan falde frit ned. Derefter skal hele rørsystemet fejes med en stang med metalbørste. Det anbefales, at denne opgave udføres af en professionel skorstenstejer. Når rensningen er færdig, skal deflektor(er) monteres korrekt igen.
- Rensning må kun udføres, når apparatet er helt koldt.
- Efter en længere periode uden brug skal det kontrolleres, at røgrør og regnhætte ikke er tilstoppet, før ovnen tændes igen.
- Alle reservedele, der skal udskiftes, skal være anbefalet af producenten.



VIGTIGT: Se denne video for korrekt vedligeholdelse og pleje af dit apparat.

Rengøring af glasset

- Apparatets glas er lavet af vitrokeramisk materiale og kan modstå temperaturer op til 750 °C. På trods af dets høje varmebestandighed er det et skrøbeligt element, hvis brud udelukkende skyldes mekaniske stød eller slag (f.eks. hård lukning af døren, slag mod glasset). Derfor er udskiftning af glasset ikke dækket af garantien.
- Glasset bør rengøres regelmæssigt for at forhindre, at sodaflejringer gør det sort. Der findes specialrengøringsmidler på markedet til dette formål. Brug aldrig vand. Undgå rengøringsmidler, der kan beskadige glasset eller decorationen, hvis der findes serigrafi på det.
- Rengøringsmidler må ikke påføres direkte på glasset, men påføres i stedet den klud, der bruges til rengøringen.
- Glasset må kun rengøres, når apparatet er helt koldt, for at undgå forbrændinger og beskadigelse.
- Efter drift ved lav intensitet (f.eks. i starten af forbrændingen) kan glasset blive en smule sort, men dette forsvinder normalt under normal drift takket være pyrolyseeffekten.

Reparation af eventuelle malingsskader

Det kan ske, at malingen på ovnen bliver beskadiget (f.eks. ved ridser eller pletter). For at udbedre disse skader medfølger der en spraydåse med varmebestandig maling, som du finder inde i ovnen. Før du anvender sprayen, er det MEGET VIGTIGT, at ovnen er slukket og helt kold – ellers kan der opstå alvorlige skader.

Før påføring skal det beskadigede område slibes let, og slibestøvet skal fjernes grundigt. Når området er rengjort, rystes spraydåsen kraftigt, og malingen påføres i en afstand af 15–20 cm fra det område, der skal repareres.



VIGTIGT: Se denne video for korrekt reparation af malingsskader på dit apparat.

Rengøring af askeskuffen og ovnens yderside

- Apparatet er udstyret med en askeskuffe til opsamling af aske, der dannes under forbrænding. Vi anbefaler at tømme askeskuffen regelmæssigt og undgå, at den bliver helt fuld, for at forhindre overophedning af støbejernsristen. Tømning bør udføres, når ovnen er kold – f.eks. hver morgen før optænding.
- Den udtagne aske skal opbevares i en beholder lavet af brandbestandigt materiale og med tætsluttende låg. Beholderen skal placeres på et brandbestandigt underlag og langt væk fra brændbare materialer, indtil asken er fuldstændig udslukt og afkølet.
- Den udvendige luftindtag bør kontrolleres og rengøres mindst én gang om året.
- Rengør ikke ovnens yderside med vand eller slibende produkter, da dette kan beskadige overfladen. Brug en støvkost eller en tør klud, og kun når apparatet er koldt.

Sommersæsonens stop

- Efter at have rengjort brændkammeret, røgrøret og regnhætten grundigt og fjernet al aske og andre rester, skal alle ovnens døre lukkes, og de nødvendige justeringer foretages. Hvis der er fugt i det rum, hvor apparatet er installeret, anbefales det at placere en pose fugtabsorberende salte inde i brændkammeret.



VIGTIGT: Hvis dit apparat er indvendigt beklædt med vermiculit (et ildfast materiale), kan der med tiden og brug opstå små revner, ridser eller afskalninger. Disse mindre skader på vermiculitten påvirker IKKE ovnens funktion. Ved kraftigt slid skal vermiculitten dog udskiftes, senest når pladernes tykkelse er reduceret til ca. 1,5 cm.

Bortskaffelse af emballageaffald

Alt emballagemateriale er genanvendeligt. Venligst sortér det og bortskaf det i henhold til de lokale regler for affaldssortering og genbrug:

- Pap: I papircontaineren.
- Plastik: I plastikcontaineren.
- Trædele eller paller: På genbrugsstationen.
- Skruer og andre metaldele: I metalcontaineren.

Smid ikke emballageaffald i almindeligt husholdningsaffald. Korrekt genanvendelse beskytter miljøet og overholder gældende affaldsregler.

5. ÅRSAGER TIL FUNKTIONSFEJL OG LØSNINGER

PROBLEM	MULIG ÅRSAG	LØSNING
Ilden tænder dårligt. Ilden holder ikke..	Fugtigt eller grønt træ	Brug tørt, hårdt træ, der har været lagret i mindst 2 år.
	Træstykkerne er for tykke	Brug optændingsblokke og meget tørt, fint træ eller småpinde til optænding.
	Brænde af dårlig kvalitet	Brug kløvede træstykker for at opretholde ilden.
	Utilstrækkelig primærluft	Brug hårdt træ, som afgiver meget varme og danner gode gløder (bøg, eg, ask, stene, elm...).
	Utilstrækkeligt skorstenstræk	Åbn helt for primærlufttilførslen. Kontrollér, at luffindtaget udefra ikke er blokeret.
Ilden er for voldsom eller accelereret.	For meget primærluft	Kontrollér, at røgrørene ikke er tilstoppede. Fej skorstenen om nødvendigt. Kontrollér, at installationen er korrekt (>3 meter).
	For kraftigt skorstenstræk	Luk delvist eller helt for spjældene (især primærluftindtaget).
	Brænde af dårlig kvalitet	Kontrollér, at træregulatorens spjæld ikke står helt åbent. Installer eventuelt en trækmåler (trækmøder).
	Kold røgrør	Brænd ikke konstant småt træ, spåner, rester eller harpiksrigt træ.
	Apparatet er under undertryk	Forvarm røgrøret ved at brænde meget tørt optændingstræ i brændkammeret.
	Tilstoppet røgrør	Sluk for eventuelle udsugningsanlæg i samme rum som apparatet.
	Utilstrækkelig røgrørskapacitet	Undersøg røgrøret og regnhætten for tilstopning.
	For smalt røgrør	Forlæng røgrøret, så det bliver mindst 3–4 meter langt.
Røgudslip under forbrænding.	Utilstrækkeligt skorstenstræk	Installer røgrør med passende diameter.
	Vind trænger ind i skorstenen	Undersøg røgrør og hætte for tilstopning eller sodaflejringer. Kontrollér korrekt isolering og installation.
	Utætheder i røgrøret	Installer en antitilbageslagshætte, eller kontrollér at hætten rager over tagryggen.
	Flede apparater tilsluttet samme røgrør	Tæt samlingerne mellem rørene med ildfast fugemasse.
Ukontrolleret forbrænding.	Dør dårligt lukket eller åben	Afbryd tilkoblede apparater og forsegl deres åbninger.
	For kraftigt skorstenstræk eller kraftig vind	Luk døren ordentligt, eller udskift tætningslisterne.
	Forringet ildfast tætningsmasse	Gennemgå installationen, eller installer en træklås på røgrøret. Installer en antitilbageslagshætte.
Utilstrækkelig opvarmning.	Våd eller dårligt brænde	Efterse tætningssamlinger og påfør ny ildfast fugemasse.
	Dårlig blanding af varm konvektionsluft	Brug tørt brænde, lagret i mindst 1–2 år.
Sort glas.	Manglende træk eller koldt skorstenstræk	Kontrollér konvektionsluftens kredsløb (luffindtag, kanaler). Sørg for fri luftcirkulation.
	Manglende tilførsel af udeluft	Kontrollér installationen. Brug længere rør eller dobbeltvæggede isolerede rør.
	Brug af fugtigt eller uegnet træ	Installer en friskluftsrister (luffindtag med regulering) med minimumsareal på 400 cm ² (f.eks. 20×20 cm) tæt på brændeovnen.
Pakningen i døren eller omkring glasset løsner sig.	Overdreven brug af slibende rengøringsmiddel til glas	Brug tørt træ, lagret i mindst 1–2 år. Undgå harpiksrigte træsorter (fyr, eukalyptus...).
Kondens inde i apparatet.	Forbrænding af fugtigt træ ved lav varme	Påfør ikke rengøringsmidlet direkte på glasset, men på den klud, der bruges til rengøringen.
	Kondens i udvendigt installerede røgrør	Brug tørt træ, lagret i mindst 1–2 år. Undgå harpiksrigte træsorter (fyr, eukalyptus...).

Hvis installationen ikke er optimeret, og det ikke er muligt at tilpasse den for at opnå et tilfredsstillende resultat, kan det ske, at røgen, der genereres under forbrændingen, ikke ledes korrekt gennem røgrøret. I sådanne tilfælde anbefales det at fjerne den metaldeflektor, der er placeret indvendigt i brændkammeret – lige ved røggasudgangen.

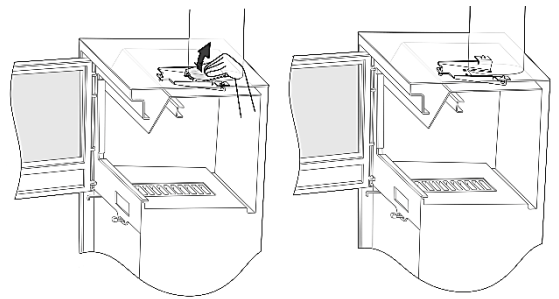

6. GARANTI

- For at kunne gøre brug af garantien er det nødvendigt at fremsende fakturaen fra den kvalificerede installatør, der har udført installationen.
 - Denne brændeovn er et kvalitetsprodukt, fremstillet med stor omhu. Skulle der alligevel opstå en defekt, bør du først kontakte din forhandler. Hvis forhandleren ikke kan løse problemet, vil vedkommende kontakte os, og om nødvendigt sende ovnen til os. Vores virksomhed udskifter uden beregning enhver defekt del i en periode på 5 år fra købsdatoen.
 - Det er vigtigt at opbevare CE-pladen, som identificerer apparatet, sammen med dokumentationen, for permanent at kunne identificere den købte enhed.
 - Hvis kunden anmelder en funktionsfejl på et apparat under garanti, og producenten foreslår at teste apparatet på fabrikken, forbeholder producenten sig ret til at kræve betaling af transportomkostningerne tur-retur, hvis apparatet viser sig at fungere korrekt.
- **Garantiperioden er 5 år, men følgende er ikke dækket af garantien:**
- Omkostninger til reparationer forårsaget af forkert effekt (højere end angivet i den specifikke manual), forkert installation, dårligt skorstenstræk eller utilstrækkelig vedligeholdelse af røgrørene.
 - Skader forårsaget ved brug af andet brændsel end brænde.
 - Skader forårsaget af kondens.
 - Reparation eller ændringer udført på eget initiativ.
 - Udskiftning af sliddele, som naturligt forringes over tid (f.eks. glas- og dørpakninger).
 - Skader som følge af uagtsom håndtering, forkert installation eller mangelfuld vedligeholdelse under brug.
 - Skader forårsaget af stød eller slag.
 - Ovnglasset. Dette glas tåler op til 750 °C, en temperatur der kun nås ved fejlinstallation eller forkert brug. Brud på glasset som følge af fejl i håndtering eller brug dækkes derfor ikke af garantien.
 - Risten af støbejern.
 - Døren af støbejern (hvis ovnen er udstyret med en sådan).
 - Beslag (disse kan ændre farve over tid på grund af den påførte antirust-lak og betragtes ikke som en fabriktionsfejl).
 - Vermiculite (materialet i brændkammeret), da det er et forbrændingsmateriale, som tåler temperaturer op til 1150 °C.



Besøg vores onlinebutik for at købe de nødvendige reservedele til din brændeovn.

7. UDELUFTSTILSLUTNING

- Hvis dit apparat er udstyret med en udendørs lufttilslutning, giver det mulighed for at forbinde apparatets luftindtag til det fri eller til et tilstødende rum uden for boligen. Det anbefales at installere ovnen med tilslutning til udeluften via et Ø 80 mm rør ud til det fri. Denne tilslutning er ikke obligatorisk, medmindre din bolig er en passivhus eller tilsvarende – i så fald er tilslutning til udeluft OBLIGATORISK.
- Ligesom ved røggasudledning anbefales det, at luftindtaget ikke har mere end 1 meter vandret rørføring, ingen nedadgående sektioner og ingen bøjninger, da dette skaber tryktab i kanalen og reducerer den mængde luft, som kommer ind i apparatet, hvilket kan forringe dets funktion.

Tilfælde, hvor udendørs luftindtaget ikke tilsluttes:

- Hvis det af årsager, der ikke vedrører selve apparatet, ikke er muligt at tilslutte udendørs luftindtag, eller hvis dette medfører en installation, der overstiger producentens anbefalinger, kan apparatet fungere med luft fra boligens indre. I så fald skal apparatets bagside placeres mindst 10 cm fra boligens væg (se 8 – Installationsråd, figur 7) for at sikre tilstrækkelig lufttilførsel. Hvis denne afstand ikke respekteres, risikerer man at blokere luftindtaget, hvilket vil forhindre apparatets korrekte funktion.
- I tilfælde af pejseindsatse og indbyggede modeller, hvor apparatet indbygges i en konstruktion, skal der installeres ventilationsriste i både den øverste og nederste del af opbygningen for at sikre luftcirkulation i installationsrummet. Det er vigtigt at sikre, at apparatet får tilstrækkeligt med ilt til en effektiv forbrænding. For pejseindsatse med integreret ventilator er apparatet konstrueret med en øvre

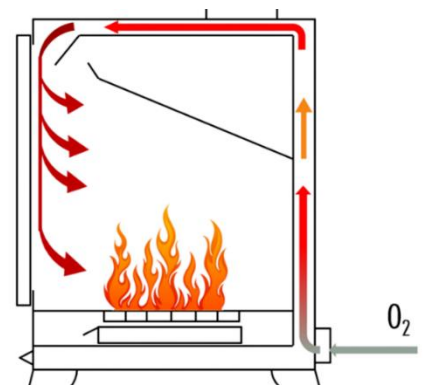

- 1°.- Installer røgdumndingshætten over tagets højeste punkt (tagryggen)
- 2°.- Skorstenens afslutning skal placeres over tagryggen og tilstrækkeligt højt for at undgå nedadgående træk forårsaget af nærliggende høje bygninger
- 3°.- Skorstenhætten skal monteres sikkert og indsættes helt i bund

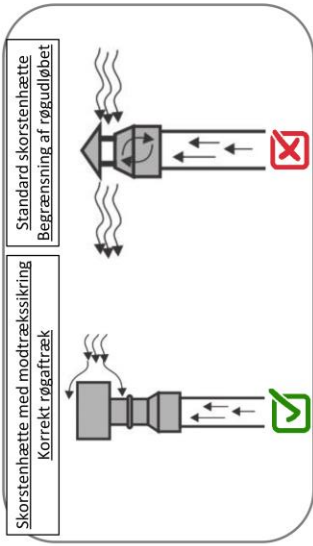
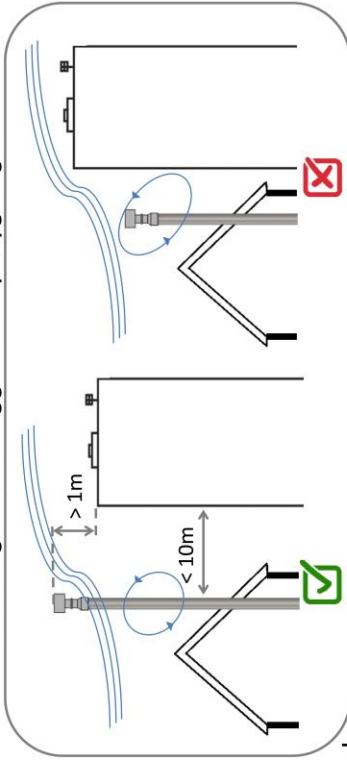
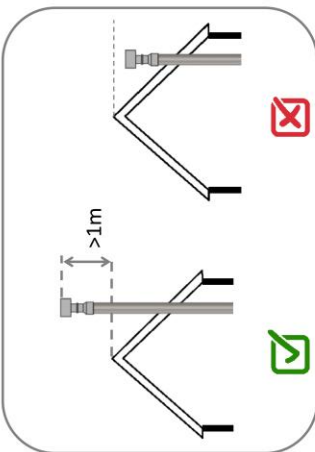

- 4°.- Installation i en muret skorsten, med røgduløb der føres ud til det fri

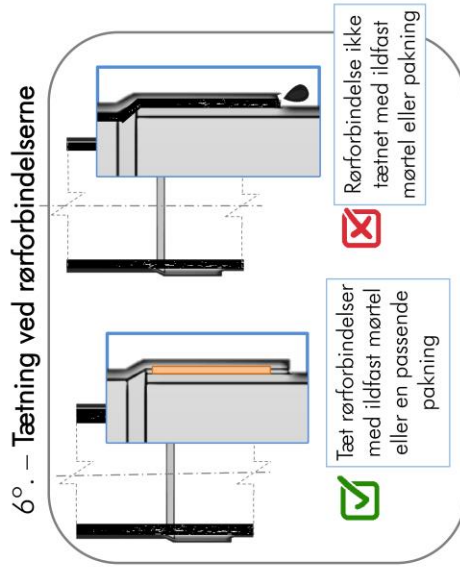
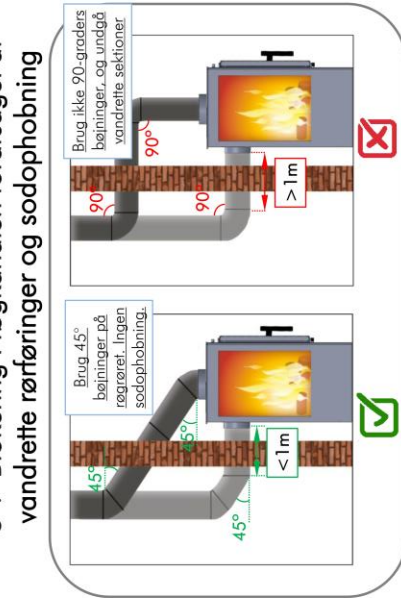
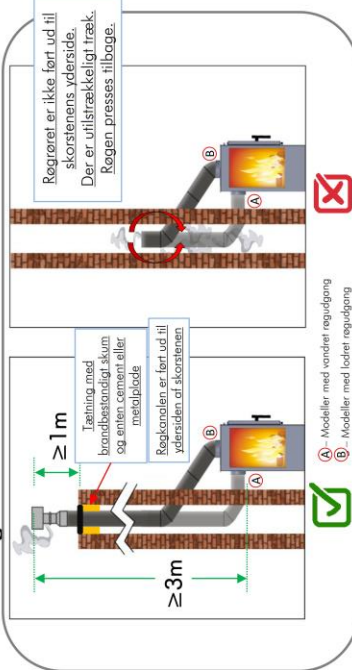

- 7°.- Installation af ekstern lufttilførsel

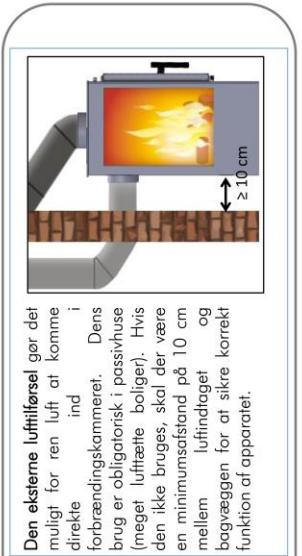
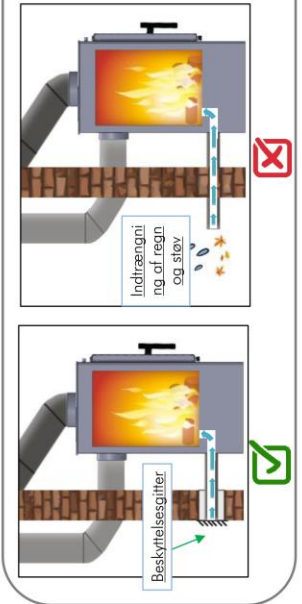

Du har nettopp kjøpt et produkt fra merket PANADERO. I tillegg til riktig vedlikehold krever våre vedovner en installasjon i samsvar med gjeldende lovgivning. Alle lokale og nasjonale forskrifter, samt de som gjelder nasjonale og europeiske standarder, må overholdes under installasjon og bruk av



VIKTIG: Undersøk ovnen din ved mottak for å oppdage eventuelle skader som kan ha oppstått under transport. Meld straks fra om eventuelle skader til din forhandler. Fjern emballasjen med stor forsiktighet for å unngå skader eller riper på apparatet.

Før du installerer vårt produkt, må du lese og nøye følge disse generelle instruksjonene samt de spesifikke tilleggsinstruksjonene som følger med apparatet. Ta vare på denne manualen og oppbevar den et lett tilgjengelig sted i nærheten av ovnen.

Apparatet ditt har et serienummer trykt på CE-platen og på baksiden av manualen.

1. INSTALLASJON

- **Installasjonen av denne ovnen må utføres av en kvalifisert fagperson.**
- Ovnstypen (Type B eller Type BE) i henhold til standard EN 16510-1 er angitt i tilleggset med spesifikke instruksjoner.
- Ventilasjonsåpningene må ikke blokkeres.
- Apparatet skal installeres i et godt ventilert rom. Vi anbefaler at det finnes minst ett vindu som kan åpnes i rommet der ovnen installeres.
- Installasjonen bør være så vertikal som mulig, og bruk av bend, horisontale seksjoner og avvik bør unngås så langt det lar seg gjøre (se 8-Installasjonsråd. Figur 5).
- Trekkraften i skorsteinen må ligge mellom 11–13 Pascal for å sikre korrekt trekk. Lavere verdi gir dårlig forbrenning, røykutvikling og mulige lekkasjer eller tilbakeslag. Høyere verdi fører til rask forbrenning og redusert virkningsgrad. For optimal forbrenning kreves minimum 3 meter vertikal installasjon.
- Dersom ovnen kobles til en murt skorstein (integreert kanal), må metallrørene ALLTID føres helt til utsiden av skorsteinen for å sikre tilstrekkelig trekk.
- Fleksible rør MÅ IKKE brukes til røykavtrekk, da dette går på bekostning av sikkerheten. KUN stive metallrør skal benyttes.
- Utendørs anbefales bruk av isolerte dobbeltveggede rør for å unngå kondens. Dette anbefales også når røret er i nærheten av brennbare materialer, som gips, treverk, tapet osv., forutsatt at minste sikkerhetsavstand overholdes.
- Rørene må tettes med ildfast tetningsmasse for å forhindre at sot slipper ut i skjøtene.
- Pipehatten må ha en innvendig tverrsnitt tilsvarende skorsteinsrøret, være konstruert slik at regn, snø og fremmedlegemer ikke trenger inn, og den må være lett å inspisere for vedlikehold og rengjøring.
- Pipehatten må alltid stikke høyere enn mønet og sikre god røykavtrekk selv ved vind. Bruk av vindstabile eller roterende pipehatter anbefales, da vanlige hetter ofte ikke klarer å motvirke vind og hindrer effektiv forbrenning (se 8-Installasjonsråd. Figur 3).
- Apparatet må plasseres på et gulv med tilstrekkelig bæreevne. Hvis eksisterende konstruksjon ikke oppfyller dette kravet, må nødvendige tiltak iverksettes.
- Ovnens bør plasseres slik at det er lett tilgang for rengjøring av både ovn og røykkanal. Hvis ovnen monteres nær en ikke-brennbar vegg, anbefales det å holde minst 20 cm avstand for å lette rengjøring.
- Ikke plasser ovnen nær brennbare vegger. Ovnens må installeres på et ikke-brennbart gulv. Hvis dette ikke er mulig, må det legges en plate under ovnen som dekker ovnens flate og stikker minst 15 cm ut til sidene og 30 cm foran.
- Apparatet kan installeres i et felles skorsteinssystem med andre apparater.
- Unngå installasjon i miljøer med kollektive ventilasjonskanaler, kjøkkenvifter med eller uten motor, eller apparater som kan skape undertrykk i rommet, da dette vil hindre ovnens funksjon.
- Ved bruk av flere apparater i samme rom eller tilknyttede rom, må det sikres tilstrekkelig tilførsel av forbrenningsluft.
- Hvis ovnen har en utvendig luffinntakstilkobling på 80 mm i diameter, anbefales det å koble den til uteluft via et rør med samme diameter, beskyttet med en ventilasjonsrist for å forhindre inntrenging av regn eller vind (se 8-Installasjonsråd. Figur 7). Denne åpningen må holdes fri for blokkeringer. I passivhus eller lignende er denne tilkoblingen OBLIGATORISK.
- Ovnens må ikke installeres i fuktige, salte eller korrosive omgivelser, da dette kan føre til rustdannelse.
- Røykkanalen må holdes tilstrekkelig avstand fra brennbare materialer ved hjelp av passende isolasjon eller luftspalte. Det er forbudt å føre vannrør, ventilasjonskanaler eller lignende gjennom røykkanalen.
- Når ovnen er i bruk, hold alle varmesensitive materialer unna, som møbler, gardiner, papir, klær osv. Minste sikkerhetsavstand til brennbare materialer er angitt i det spesifikke instruksjonstillegget.

Se punkt 8 "INSTALLASJONS RÅD" for korrekt installasjon av apparatet ditt.



PANADERO fraskriver seg alt ansvar for skader forårsaket av installasjonen, enten det gjelder eiendom og/eller personer. I tillegg påtar selskapet seg ikke ansvar for endringer på produktet som er utført uten tillatelse, eller for bruk av uoriginale reservedeler.



OBS! Hvis apparatet ditt har tilkobling for uteluft, men det ikke er mulig å koble den til, og apparatet derfor må hente luft fra rommet det står i, må du sørge for å plassere apparatet minst 10 cm fra veggen for å tillate lufttilførsel. Hvis ikke, vil apparatet ikke fungere.

2. COMBUSTIBLE

- Bruk tørt ved med maksimalt 20 % fuktighetsinnhold. Husk at ved med 50–60 % fuktighet gir dårlig varme, ettersom mye energi går med til å fordampe vannet. Den produserer også mye røyk, overdreven vanndamp og store mengder avleiringer i apparatet, på glasset og i røykkanalen. Alt dette fører til en virkningsgrad som er betydelig lavere enn oppgitt.
- Du kan også bruke pressede vedbriketter uten harpiks, men disse må brukes med forsiktighet for å unngå overoppheting, da de har høy brennverdi.
- For å oppnå et fuktighetsinnhold under 20 %, bør veden lagres på et tørt og godt ventilert sted (for eksempel under tak), og tørketiden bør være minst ett år for myk ved og to år for hard ved.
- Ulike tresorter har ulike egenskaper og brennverdier, noe som påvirker forbrenningens effektivitet. Generelt anbefales bøk, ask, bjørk, alm, kastanje, poppel og eik.
- Tenn alltid opp med godkjente opptenningsbriketter, og bruk tynne vedpinner eller kløyvd opptenningsved. Bruk ALDRI alkohol eller flytende brennstoff som bensin, parafin eller lignende. Petroleumbaserte produkter må holdes langt unna ovnen mens den er i bruk.
- Det er FORBUDT å brenne avfall, husholdningssøppel, plastmaterialer, lakkert treverk, papir, papp, emballasje eller fettete produkter. Disse forurenser miljøet, kan føre til blokkeringer i røykkanalen, brannfare og skade ovnen.
- Det er FORBUDT å bruke både vegetabilsk og mineral kull.
- Unngå bruk av harpiksrik ved som furu, gran, lerk, samt tresorter med høyt innhold av eteriske oljer som eukalyptus og myrt. Disse produserer mye røyk, søter ned glasset og røykkanalen, og kan skade ovnen. Høyt harpiksinnhold kan tette røykutløpet og til og med forårsake brann.

Bruk anbefalt mengde ved og overhold intervallene som er angitt i det spesifikke instruksjonstillegget, for best mulig ytelse og for å unngå overbelastning og deformasjoner. Ved overoppheting på grunn av for mye brensel eller bruk av uegnet brensel, fraskriver PANADERO seg alt ansvar for apparatet. Dette vil føre til at garantien bortfaller.

3. OPPTENNING OG DRIFT



Før du tenner opp i ovnen din, er det svært viktig at du ser denne videoen om opptenning og bruk av vedovnen din.



Under de første opptenningene er det normalt at det oppstår røyk og ubehagelig lukt. Dette skyldes at visse komponenter i varmebestandig maling brenner av samtidig som pigmentet fester seg til ovnens overflate. Det anbefales derfor å lufte rommet grundig under de første opptenningene. Bruk av alle typer væsker som alkohol, bensin, parafin eller lignende for opptenning er FORBUDT.

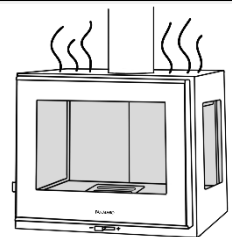

- Før første opptenning må du forsikre deg om at du har lest og forstått innholdet i denne manualen. Fjern alt brennbart materiale (spraybokser, hansker, manualer osv.) fra ovnen. Fjern spesielt eventuelle avtakbare etiketter fra glasset – hvis disse smelter, kan de forårsake permanent skade på glasset.
- For å tenne opp anbefales det å bruke opptenningsbriketter, små trepinner eller tørre vedfliser. Under opptenningsprosessen må alle luftspjeld på ovnen være helt åpne. MERK: Ved første og påfølgende påfylling skal døren kun åpnes når det kun er glør igjen i ovnen. Åpnes døren mens veden fortsatt brenner, er det sannsynlig at røyk slipper ut i rommet.
- Ovnene er ikke designet for å fungere med døren åpen. Døren skal kun åpnes når brenselet er helt oppbrent og det kun gjenstår glør for ny påfylling. Bruk den medfølgende hansken til å åpne døren sakte og kontrollert – aldri brått – for å unngå virvler som kan føre til røykutslipp. Legg inn anbefalt mengde ved, med litt mellomrom mellom vedkubbene for å sikre god lufttilførsel til forbrenningen. Lukk døren sakte igjen og juster luftspjeldene etter behov.



Det er normalt at du kan høre enkelte metalliske lyder under bruk. Dette skyldes termisk utvidelse av stålet som apparatet er laget av. Dette skal under ingen omstendigheter betraktes som en feil ved apparatet.

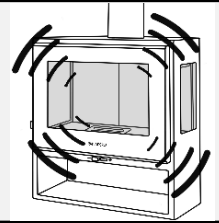

- Et nytt apparat må gjennom flere oppstarts-sykluser før det kan regnes som «innkjørt». Dette gjør at alle materialer og lakken får gjennomgå nødvendige elastiske belastninger og herdeprosesser.
- Temperaturen på apparatets kropp er ikke jevn – ulike soner kan nå temperaturer fra 300 °C til 500 °C.
- Apparatet er designet for intermitterende bruk (midlertidig bruk) med påfyllingsintervaller på 45–60 minutter.
- I løpet av sin levetid vil produktet gjennomgå vekslende sykluser med tenning og slukking i løpet av samme dag, samt perioder med intens bruk eller total hvile avhengig av årstidene.
- Veden skal alltid legges bakerst i forbrenningskammeret, nesten i kontakt med bakveggen, slik at den – selv om den sklir – ikke kommer i kontakt med dørglasset. Hvis ovnen også har sideglass, legg veden midt i brennkammeret.
- For å oppnå langsom forbrenning må intensiteten justeres med luftspjeldene. Disse må alltid holdes åpne og frie for blokkering for å sikre tilførsel av forbrenningsluft.
- Det er normalt at beslag (håndtak, luftspjeld osv.) kan endre farge etter de første opptenningene, siden de er beskyttet med en klar lakk for å forhindre rust.
- Under de første opptenningene bør man unngå å berøre ovnskroppen. Malingen fester og herder seg ferdig i denne fasen, og berøring kan forårsake problemer med lakken.



Glasset, beslagene og ovnen generelt kan nå svært høye temperaturer – vær oppmerksom på fare for brannskader. Bruk alltid den medfølgende hansken når du håndterer disse delene. Hold barn unna ovnen under bruk for å unngå brannskader.

- Det er normalt at glassets pakning i glassfiber forringes over tid ved bruk. Det anbefales å bytte denne én gang i året.
- Den nedre askeskuffen er beregnet for å fjerne aske. Det er lurt å tømme den jevnlig og ikke vente til den er helt full, for å unngå overoppheting og mulig skade på risten. Vær oppmerksom på at asken kan forbli varm i opptil 24 timer etter bruk. Det anbefales å tømme asken når ovnen er kald, for eksempel hver morgen før opptenning.
- Ved feil på apparatet, la brenselet brenne helt ut og kontakt produsenten umiddelbart.
- Ovnen er designet for at man legger et nytt lag brensel oppå et eksisterende glørelag. Unngå overfylling som kan føre til deformasjoner. Overoppheting oppstår når det er for mye brensel og/eller luft, noe som genererer for mye varme i apparatet. Hvis ovnsdelene gløder rødt eller dørglasset får en grå tåke som ikke kan fjernes, er dette klare tegn på overoppheting. Brudd på denne regelen medfører tap av garanti.
- Ved overoppheting, lukk luftspjeldene for å redusere intensiteten på flammen.
- Det anbefales å installere et rør med trekkregulator (med spjeld eller "vingemutter") i tilkoblingen til ovnen. Dette gir bedre kontroll over forbrenningen og hjelper også til med røykavtrekk ved påfylling, da det kan åpnes helt for å lette røykgjennomstrømningen og hindre at røyk slipper ut gjennom døren.



VIKTIG: På dager med sterk vind eller ugunstige værforhold (for eksempel lavt lufttrykk), kan forbrenningen i ovnen bli dårlig på grunn av påvirkning på skorsteinstrekket. Produsenten påtar seg ikke ansvar for feilfunksjon av ovnen under slike atmosfæriske forhold.

4. VEDLIKEHOLD OG PLEIE

Rengjøring av røykkanalen

- Røykkanalene må rengjøres før fyringssesongen og hver gang det oppdages dannelse av sot og bek inni dem, da disse stoffene er svært brennbare. Ved høye temperaturer og gnister kan slike avleiringer antennes og forårsake alvorlige skader både på skorsteinen og boligen. Det anbefales derfor å foreta rengjøring minst én gang i året.
- For korrekt rengjøring av røykkanalen må deflektor(er) i brennkammeret demonteres for å lette fjerning av sot. Deretter skal alle røykkanaler som inngår i installasjonen feies med en metallbørste montert på en stang. Det anbefales at dette arbeidet utføres av en profesjonell feier. Når rengjøringen er fullført, skal deflektorene monteres tilbake.
- Rengjøring må alltid utføres når apparatet er helt kaldt.
- Etter en periode uten bruk, kontroller at røykkanaler og pipehatt ikke er tilstoppet før opptenning.
- Alle reservedeler som trengs, må være anbefalt av produsenten.



VIKTIG: Se denne videoen for korrekt vedlikehold og pleie av apparatet ditt.

Rengjøring av glasset

- Ovnsdøren er utstyrt med et keramisk glass som tåler temperaturer opptil 750 °C. Til tross for sin høye varmeresistens er glasset et skjørt element, og skader skyldes utelukkende støt eller mekanisk påvirkning (som å smelle igjen døren eller slå mot glasset). Derfor dekkes ikke glassbrudd av garantien.
- Det er viktig å rengjøre glasset jevnlig for å unngå at sot legger seg og sverter det. Det finnes egne rengjøringsmidler for dette i handelen. Bruk aldri vann. Unngå rengjøringsmidler som kan skade glasset eller eventuell dekor/merking på det.
- Rengjøringsmiddelet skal ikke sprayes direkte på glasset, men på pussekluten som brukes til rengjøringen.
- Glassrengjøring må kun utføres når apparatet er helt kaldt, for å unngå forbrenninger og skade på glasset.
- Etter drift på lav intensitet (for eksempel under opptenning), kan glasset bli litt svart, men dette forsvinner vanligvis under normal bruk takket være pyrolyseeffekten.

Reparasjon av eventuelle skader i malingen

- Det kan hende at malingen på ovnen blir skadet på et tidspunkt (riper, flekker osv.). For å reparere slike skader følger det med en boks spraymaling inne i ovnen. Før du påfører sprayen, er det SVÆRT VIKTIG at ovnen er slått av og helt avkjølt – ellers kan det oppstå alvorlige skader. Før påføring må det skadede området slipes lett og støvet fra slipingen fjernes grundig. Rist sprayboksen kraftig før bruk, og påfør malingen i en avstand på 15–20 cm fra området som skal repareres.



VIKTIG: Se denne videoen for korrekt reparasjon av skader i malingen på apparatet ditt.

Rengjøring av askeskuffen og ovnens ytre del

- Apparatet er utstyrt med en askeskuff for oppsamling av asken som dannes under forbrenningen. Vi anbefaler å tømme askeskuffen jevnlig, og unngå at den blir helt full for å forhindre overoppheting av støpejernsristen. Tømming bør utføres når ovnen er kald, for eksempel hver morgen før opptenning.
- Asken som fjernes fra ovnen må oppbevares i en beholder laget av brannsikkert materiale og med tett lokk. Beholderen skal plasseres på et brannsikkert underlag, langt unna brennbare materialer, til asken er helt slukket og avkjølt.
- Kontroller og rengjør uteluftinntaket minst én gang i året.
- Ikke rengjør ovnens ytre overflate med vann eller slipende rengjøringsmidler, da dette kan skade finishen. Når apparatet er kaldt, bruk en støvkost eller en tørr klut.

Sommerpause uten bruk

- Etter å ha rengjort brennkammeret, røykkanalen og pipehatten, og fjernet all aske og annet avfall, skal alle ovnsdører lukkes og nødvendige justeringer utføres. Dersom det er fuktighet i rommet der apparatet er installert, bør en pose med fuktabsorberende salt plasseres inne i brennkammeret.



VIKTIG: Hvis apparatet ditt er innvendig kledd med vermikulitt (ildfast materiale), kan det med bruk og over tid oppstå små sprekker, riper eller avskallinger. Disse mindre skadene på vermikulitten påvirker IKKE ovnens funksjon. Ved kraftig slitasje må vermikulitten skiftes ut, senest når platene har en tykkelse på omtrent 15 mm.

Fjerning av emballasjeavfall

Allt emballasjemateriale er resirkulerbart. Vennligst sorter det og kast det i henhold til lokale retningslinjer for avfallshåndtering og gjenvinning:

- Papp: I papirbeholderen.
- Plast: I plastbeholderen.
- Trebiter eller paller: Leveres til gjenvinningsstasjon.
- Skruer og andre metallkomponenter: I metallbeholderen.

Ikke kast emballasjeavfall i restavfallet. Korrekt resirkulering beskytter miljøet og er i samsvar med regelverket for avfallshåndteri

PROBLEM	MULIG ÅRSAK	LØSNING
Ilden tenner dårlig. Ilden holder seg ikke i gang.	Grønt eller for fuktig ved	Utilizar madera dura seca de al menos 2 años de corte.
	Vedkubber som er for tykke	Para el encendido, utilizar pastillas de encendido y astillas o madera pequeña muy seca. Para el mantenimiento del fuego, utilizar leños partidos.
	Dårlig vedkvalitet	Utilizar madera dura que desprende mucho calor y produce buenas brasas (haya, roble, fresno, encina, olmo...)
	Utilstrekkelig primærluft	Abrir completamente el tiro de aire primario. Verificar que el conducto de aire de toma exterior no esté obstruido.
	Dårlig skorkestrekk	Verificar que los conductos de humos no estén obstruidos, efectuar un deshollinado si es necesario. Verificar que la instalación es correcta (>3 metros)
For rask eller overdreven forbrenning.	For mye primærluft	Cerrar parcial o completamente todos los tiros del aparato (especialmente el de aire primario)
	For kraftig skorkestrekk	Verificar que la llave del regulador del conducto no esté totalmente abierta. Si fuera necesario, instalar un moderador de tiro.
	Dårlig vedkvalitet	No hay que quemar continuamente leña pequeña, astillas, restos de leña, leña resinosa
	Kald røykkanal	Precalear el conducto quemando astillas muy secas dentro de la cámara de combustión.
	Apparatet er undertrykk	Apagar el posible extractor que esté en la misma estancia que el aparato
	Tilstoppet røykkanal	Inspeccione el conducto de humos y el sombrerete por si están obstruidos
	For liten røykkanal	Añada longitud al conducto de humos hasta superar al menos los 3-4 metros
	For smal røykkanal	Reinstale con un diámetro adecuado
Røykutslipp under forbrenning.	Dårlig skorkestrekk	Inspeccione el conducto de humos y el sombrerete por si están obstruidos o tienen exceso de hollín. Verificar la conformidad del conducto y su aislamiento.
	Vind som blåser inn i røykkanalen	Instalar un sombrerete antirrevoco o verificar que éste supera la cumbrera.
	Røykkanal med lekkasjer	Sellar las uniones de los tubos con masilla Refractaria.
	Mer enn ett apparat koblet til samme røykkanal	Desconecte el resto de los aparatos y selle las bocas
Ukontrollert forbrenning.	Døren er dårlig forseglet eller åpen	Cierre bien la puerta o cambie las juntas de Sellado
	For kraftig trekk eller sterk vind	Revise la instalación o instale una llave de tiro en el conducto. Instale un sombrerete antirrevoco
	Forringet ildfast tetningsmasse	Repase las juntas de nuevo con masilla refractaria
Utilstrekkelig oppvarming.	Grønt eller fuktig ved av dårlig kvalitet	Utilizar leña seca de al menos 1-2 años.
	Dårlig blanding av varm konveksjonsluft	Verificar el circuito de convección (rejilla de entrada, conducto de aire). Facilite la circulación de aire.
Svart sot på glasset.	Mangel på trekk eller kald trekk	Revisar la instalación. Usar más metros de tubo o utilizar tubos de doble pared con aislante.
	Mangel på utelufftilførsel	Instalar una rejilla de llegada de aire (toma de aire con regulación) sección de 400 cm ² mínimo (20x20 cm, por ejemplo) cerca de la chimenea.
	Bruk av fuktig eller feil type ved	Utilizar leña seca de al menos 1-2 años. No usar maderas resinosas (pino, eucalipto...)
Dørpakningen eller glasset løsner.	Overdreven bruk av rengjøringsvæske på glasset	La aplicación de productos de limpieza no deberá aplicarse directamente sobre el cristal, sino sobre la gamuza utilizada para limpiar el cristal.
Kondens inne i apparatet.	Langsom forbrenning av fuktig ved	Utilizar leña seca de al menos 1-2 años. No usar maderas resinosas (pino, eucalipto...)
	Kondens i røykkanal installert utendørs	Instalar en la parte exterior conductos de doble pared con aislante.

Hvis installasjonen ikke er optimal og det ikke er mulig å tilpasse den for å oppnå tilfredsstillende resultat, er det sannsynlig at røyken som dannes under forbrenningen ikke blir ført riktig gjennom røykrøret. I slike tilfeller anbefales det å fjerne metaldeflektoren som sitter inne i forbrenningskammeret, rett ved røykrørets utløp.

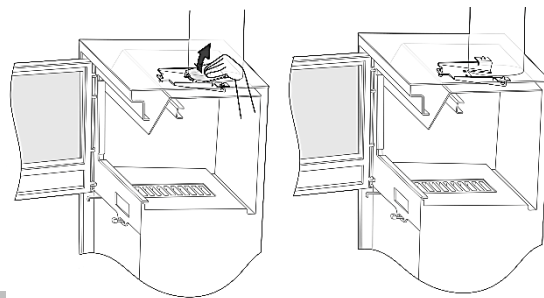

6. GARANTI

- For å kunne benytte garantien, må du sende inn faktura fra en kvalifisert installatør som har utført installasjonen.
- Denne ovnen er et høykvalitetsprodukt, laget med stor omsorg. Skulle det likevel oppstå feil, kontakt først din forhandler. Hvis han ikke kan løse problemet, vil han ta kontakt med oss, og om nødvendig vil ovnen bli sendt til oss. Vårt selskap erstatter kostnadsfritt eventuelle defekte deler i inntil 5 år fra kjøpsdato.
- Det er nødvendig å beholde CE-merket som følger med dokumentasjonen for å kunne identifisere den kjøpte enheten permanent.
- Dersom kunden melder om funksjonsfeil innen garantiperioden, og produsenten foreslår å teste apparatet på fabrikk, men det viser seg å fungere korrekt, vil produsenten kreve at kunden dekker kostnader for transport tur-retur av apparatet.
- **Garantiperioden er 5 år, med følgende unntak fra garantien:**
 - Kostnader for reparasjon som skyldes feil effekt (høyere enn angitt i den spesifikke manualen, overoppheting), feil installasjon, dårlig trekk eller mangelfullt vedlikehold av røykkanalene.
 - Skader forårsaket av bruk av andre brensler enn ved.
 - Skader forårsaket av kondens.
 - Reparasjon eller modifisering av apparatet på egen hånd.
 - Bytte av deler som er slitt over tid (glasspakninger, dørtetninger osv.).
 - Skader som følge av uforsiktig håndtering, feil installasjon eller dårlig vedlikehold under bruk.
 - Skader forårsaket av støt eller slag.
 - Glassdelen på apparatet. Dette glasset tåler temperaturer opptil 750 °C, en temperatur som normalt ikke oppnås i apparatet med mindre det er feil installasjon eller uforsiktig bruk. Derfor dekkes ikke glassbrudd forårsaket av feil bruk eller håndtering av garantien.
 - Støpejernsristen.
 - Døren av støpejern (dersom den er av dette materialet).
 - Beslag (kan endre farge på grunn av den beskyttende, rustforebyggende lakken og skal ikke betraktes som en fabrikkfeil).
 - Vermikulitt (materialet i forbrenningskammeret) som tåler temperaturer opptil 1150 °C.



Besøk vår nettbutikk for å kjøpe nødvendige reservedeler til ovnen din.

7. UTELUFTSINNTAK

- Hvis apparatet ditt har uteluftinntak, kan du koble lufttilførselen til uteluft eller til et tilstøtende område utenfor boligen. Det anbefales å installere apparatet med et uteluftinntak på Ø 80 mm som leder direkte ut. Denne tilkoblingen er ikke obligatorisk, med mindre boligen din er en passivhusstandard eller tilsvarende, hvor tilkobling til uteluft er påkrevd.
- På samme måte som for røykavtrekk, anbefales det at uteluftinntaket ikke har mer enn 1 meter horisontal rørstrekk, og at det ikke inneholder nedadgående seksjoner eller bøyer, da dette kan skape trykktap i røret som gjør at luftmengden til apparatet blir utilstrekkelig.

Tilfeller hvor vi ikke kobler til uteluftinntaket

- Hvis det av årsaker utenfor apparatet ikke er mulig å koble til uteluftinntaket, eller hvis dette krever en installasjon som overstiger produsentens anbefalinger, kan apparatet bruke luften fra rommet det står i. I slike tilfeller må bakveggen av apparatet være minst 10 cm fra boligens vegg (se 8 – Installasjonsråd, figur 7) for å sikre tilstrekkelig lufttilførsel til apparatet. Hvis dette ikke overholdes, kan luftinntaket bli blokkert og apparatet vil ikke fungere som det skal.
- For innebygde peiser og innsatser hvor det er en konstruksjon av murverk, må det planlegges ventilasjonsåpninger i både topp og bunn av konstruksjonen for å sikre luftgjennomstrømning i innsatsen. Husk at apparatet trenger tilstrekkelig oksygen for effektiv forbrenning. For innsatser med innebygget vifte er det montert en rist både øverst og nederst som del av ventilasjonssystemet. Dette systemet er uavhengig av de ventilasjonsristene som kreves for uteluftinntaket beskrevet over.

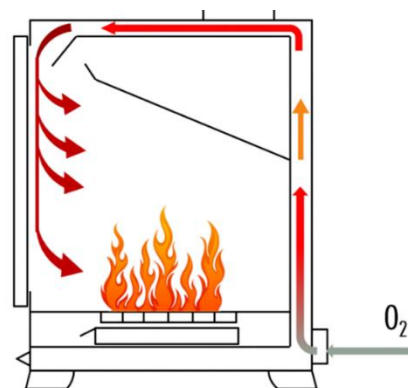

- 1°.- Installer røykkappen over det høyeste punktet på taket (mønnet)
- 2°.- Skorsteinsutløpet må plasseres over mønet og høyt nok til å unngå nedadgående trekk forårsaket av nærliggende høye bygninger
- 3°.- Skorsteinsheten må monteres sikkert og settes inn helt til bunnen

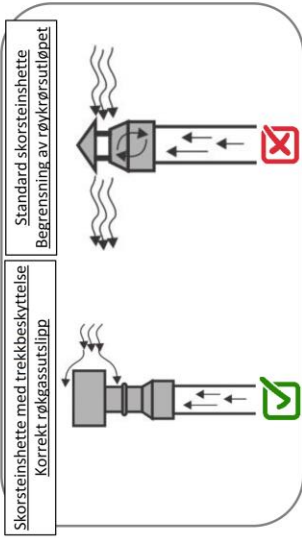
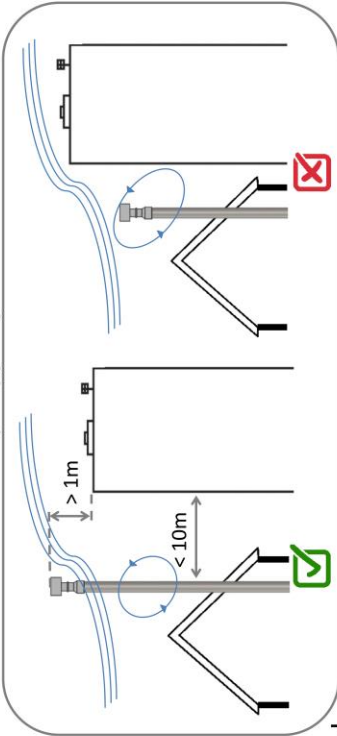
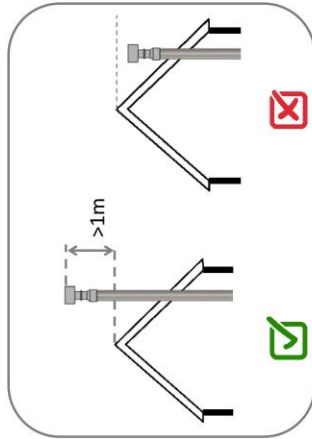

- 4°.- Installasjon i en murt skorstein, med røykrørutløp som føres ut til utsiden

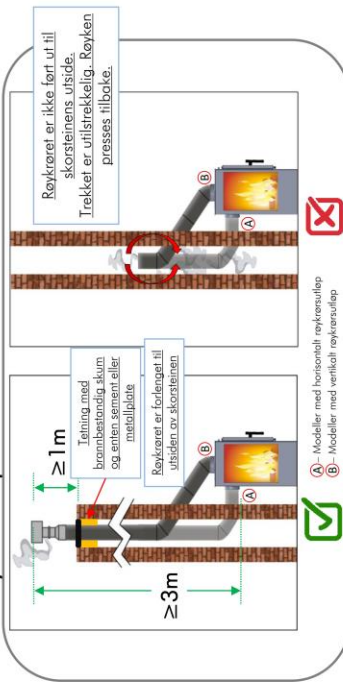

- 5°.- Blokkering i røykrøret forårsaket av horisontal rørføring og sotoppbygging

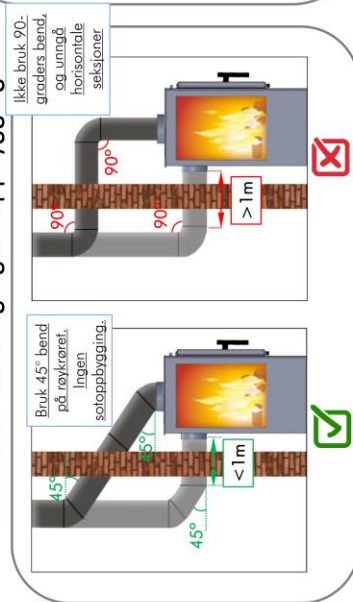

- 7°.- Installasjon av ekstern lufttilførsel

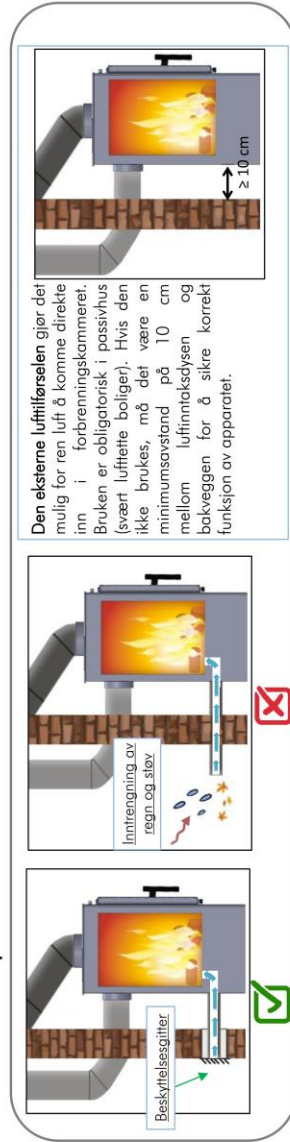

- 6°.- Tetning ved røyksjøtene

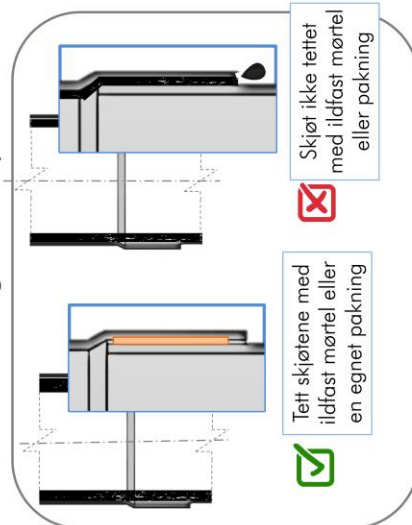

EN

TECHNICAL SPECIFICATIONS

SV

TEKNISKA SPECIFIKATIONER

FI

TEKNISET TIEDOT

ET

TEHNILISED NÄITAJAD

DA

TEKNISKE SPECIFIKATIONER

NO

TEKNISKE SPESIFIKASJONER

NOMINAL LOAD FOR OPTIMAL OPERATION OF YOUR STOVE / NOMINAL BELASTNING FÖR OPTIMAL DRIFT AV DIN KAMIN / NIMELLISKUORMITUS TAKAN OPTIMAALISEEN TOIMINTAAN / NOMINAALKOORMUS KAMINA OPTIMAALSEKS TÖÖKS/ NOMINEL BELASTNING FOR OPTIMAL DRIFT AF DIN OVN / NOMINAL BELASTNING FOR OPTIMAL DRIFT AV DIN OVN

EN To achieve the nominal output of this stove, you must load 1,6 kg of firewood (in 2 logs, each 25 cm in length) at 45-minute intervals. The 2 logs should be placed perpendicular to the loading door and slightly apart from each other to ensure proper combustion.

SV För att uppnå den nominella effekten för denna kamin måste du ladda 1,6 kg ved (i 2 stockar, varje 25 cm långa) med 45 minuters mellanrum. De 2 stockarna ska placeras vinkelrätt med lastdörren och något åtskilda för att säkerställa korrekt förbränning.

FI Tämän takan nimellistehon saavuttamiseksi sinun on ladattava 1,6 kg polttopuuta (kahdessa pölkyssä, kukin 25 cm pitkä) 45 minuutin välein. Molemmat pölkyt tulee sijoittaa kohtisuoraan syöttöoven kanssa ja hieman erilleen toisistaan oikean palamisen varmistamiseksi.

ET Selle kamina nominaalse soojusvõimsuse saavutamiseks tuleb iga 45 minuti järel lisada 1,6 kg küttepuid (2 halgu, kumbki 25 cm pikk). Halud tuleb asetada laadimisuksega risti ja veidi üksteisest eraldi, et tagada korralik põlemine.

DA For at opnå den nominelle ydeevne for denne ovn, skal du læsse 1,6 kg brænde (i 2 stykker, hver 25 cm lange) med 45 minutters intervaller. De 2 stykker brænde skal placeres vinkelret med ladedøren og lidt adskilt for at sikre korrekt forbrænding.

NO For å oppnå den nominelle effekten av denne ovnen, må du legge 1,6 kg ved (i 2 stokker, hver 25 cm lange) med 45 minutters intervaller. De 2 stokkene skal plasseres vinkelrett med lasteluken og litt fra hverandre for å sikre riktig forbrenning.

PERATION OF PRIMARY AND SECONDARY AIR DRAUGHT REGULATOR / DRIFT AV PRIMÄR- OCH SEKUNDÄRLUFTDRAGREGULATOR / PÄÄ- JA TOISSIJAISEN ILMAN VEDON SÄÄTIMEN TOIMINTA / ESMASE JA TEISESE ÖHUTÖMBE REGULAATORI TÖÖPÖHIMÖTE / DRIFT AF PRIMÆR- OG SEKUNDÆRLUFTTRÆKREGULATOR / DRIFT AV PRIMÆR- OG SEKUNDÆRLUFTTREKKREGULATOR

EN For proper operation of the appliance, the primary (1) and secondary (2) air draughts must be open during lighting. Once the nominal operating regime is reached, close the primary draught and control the appliance solely with the secondary draught regulator.

SV För korrekt drift av apparaten måste det primära (1) och sekundära (2) luftdraget vara öppet under upptändning. När den nominella driftfasen är uppnådd, stäng det primära draget och styr apparaten enbart med det sekundära dragreglaget.

FI Laitteen asianmukaisen toiminnan varmistamiseksi ensisijaisen (1) ja toissijaisen (2) ilmanvedon on oltava auki sytytyksen aikana. Kun nimellistoimintatila on saavutettu, sulje ensisijainen veto ja säädä laitetta vain toissijaisella vedonsäätimellä.

ET Seadme nõuetekohaseks töötamiseks peavad esmase (1) ja teise (2) õhutõmbe avad süütamise ajal olema avatud. Kui seade on saavutanud nominaalse töörežiimi, sulgege esmane tõmme ja reguleerige seadet ainult teise tõmberegulaatoriga.

DA For korrekt drift af apparatet skal det primære (1) og sekundære (2) luftindtag være åbent under optænding. Når det nominelle driftsniveau er nået, skal det primære luftindtag lukkes, og apparatet styres udelukkende med det sekundære trækregulator.

NO For korrekt bruk av apparatet må primær (1)- og sekundærluften (2) være åpne under opptenning. Når nominell driftstemperatur er nådd, skal primærluften stenges, og apparatet styres kun med sekundærluftregulatoren.

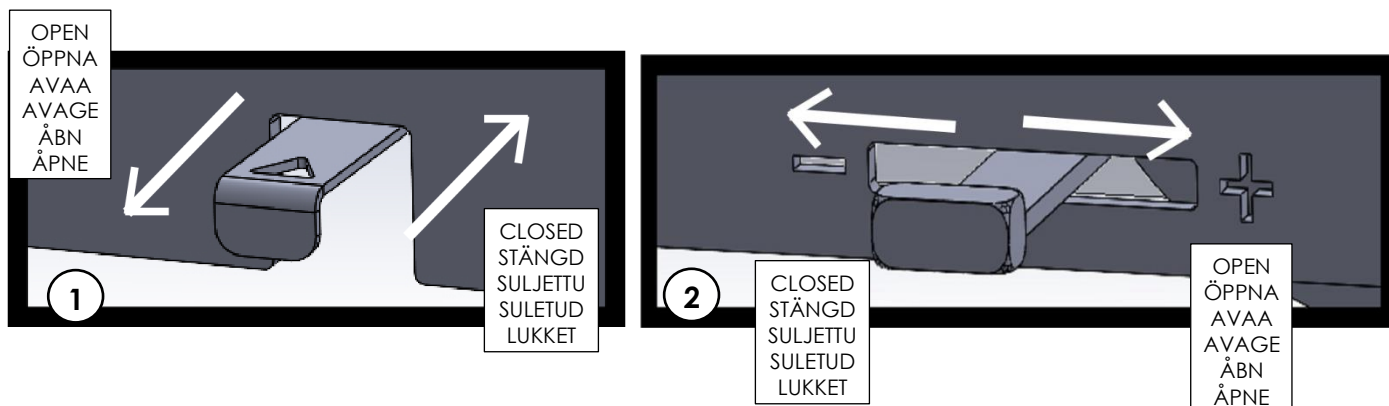

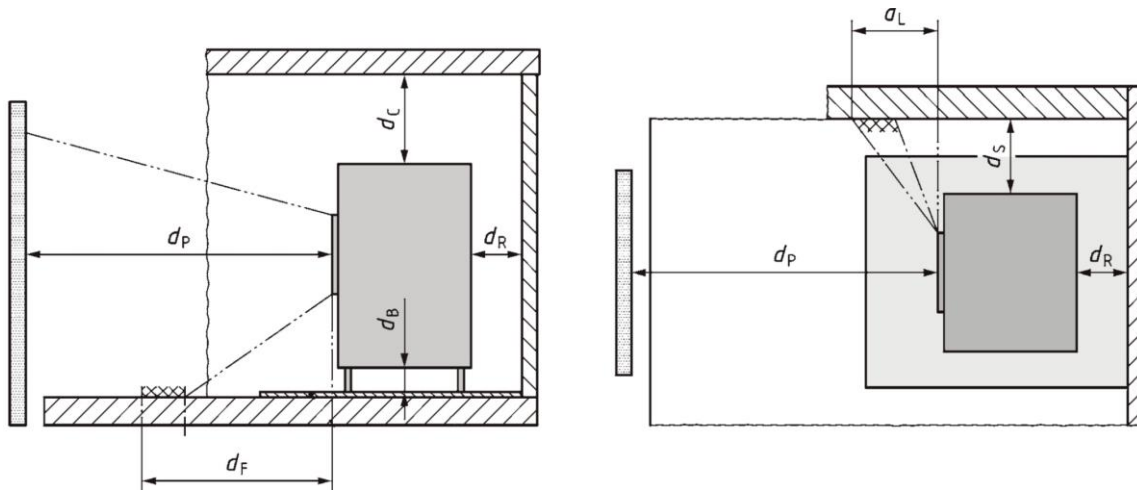

DISTANCE TO COMBUSTIBLE MATERIALS AVSTÅND TILL BRÄNNBART MATERIAL ETÄISYYS PALAVIIN MATERIAALEIHIN KAUGUS PÕLEVmaterjalidest AFSTAND TIL BRANDBART MATERIALE AVSTAND TIL BRENNBART MATERIALE	
dS	> 80 cm
dR	> 10 cm
dC	> 70 cm
dP	> 90 cm
dF	0 cm
dL	0 cm
dB	> 30 cm

DISTANCE TO NON-COMBUSTIBLE MATERIALS AVSTÅND TILL ICKE-BRÄNNBARA MATERIAL ETÄISYYS PALAMATTOMIIN MATERIAALEIHIN KAUGUS MITTEPÕLEVATEST MATERJALIDEST AFSTAND TIL IKKE-BRÆNDBARE MATERIALER AVSTAND TIL IKKE-BRENNBARE MATERIALER	
dS	>20 cm
dC	>10 cm
dR	>10 cm

ENERGY LABEL / ENERGIMÄRKING / ENERGIAMERKINTÄ / ENERGIAMÄRGIS / ENERGI-MÆRKNING / ENERGI-MERKNING

ENERG
 енергия · ενεργεια
 Y UA
 IE IA

MISTRAL 3V /
 HARMONIE 3V

PANADERO AB, S.L.

A++
 A+
 A
 B
 C
 D
 E
 F
 G

A+

7,9
 kW

ENERGIA · ЕНЕРГИЯ · ENERGEIA · ENERGIJA · ENERGY · ENERGIE · ENERGI

2015/1186

	Woodstove/Braskaminer/Puu-uuni/Puiduküttehahi/ Brændeovn/Vedovn Freestanding roomheater fired by solid fuel/Fristående rumsuppvärmare eldard med fast bränsle/ seisoava huonelämmitin kiinteällä polttoaineella/Tahkekütteilõõta vabaltseisev ruumikütteseadde/ Fritstående rumvarmer drevet af fast brænde/ Fritstående rumvarmer drevet med fast brensel	25	PANADERO® P.I. CAMPOLLANO AVENIDA 5ª, 20-22 02007 ALBACETE - SPAIN
Model/Modell/Malli Madei/Model/Modell	MISTRAL 3V / HARMONIE 3V	11224/ 18410	P.I. CAMPOLLANO AVENIDA 5ª, 20-22 02007 ALBACETE - SPAIN
Testreport/Testrapport/Tesfiraportti/Kuutsuaruanne/ Testrapport/Testrapport	CEE-0248/25-1 CEIS	1722	P.I. CAMPOLLANO AVENIDA 5ª, 20-22 02007 ALBACETE - SPAIN
DOP	11224/ 18410	1722	P.I. CAMPOLLANO AVENIDA 5ª, 20-22 02007 ALBACETE - SPAIN
Notified body/Anmäلت organ/flenoiteittu laitios/ Teavifatuud asutus/Underreלטat organ/ Aridi organ	NPDP	NPDP	P.I. CAMPOLLANO AVENIDA 5ª, 20-22 02007 ALBACETE - SPAIN
TECHNICAL DATA/TEKNISKA DATA/TEHNILISED ANDMED/ TEKNISKE DATA	NOMINAL NOMINELL NIMELLIVEN NOMINAALNE NOMINEL	PARTIAL DELVIS OSITAINEN OSALINE	UNITS ENHETOR YKSIKÖT MÕÖTÜHIK ENHEDER
Nominal heat output/Nominell värmeeffekt/Nimellinen lämmöntuotto/Nominaalne soojusväljund / Norminell värmeeffekt	7,9	NPDP	KW
Energy efficiency index/ Energieeffektivitätsindex/ Energiahöytysindeksi/Energiatõhususe indeks/ Energieeffektivitätsindex	80,70	NPDP	%
Energy efficiency class/ Energieeffektivitätsklass/ Energiahöytysluokka /Energiatõhususe klass/Energieeffektivitätsklasse.	107	NPDP	-
Energie-effizienztieklasse / Classificação energética / Klasa efektywności energetycznej / Irida energieficiké účinnosti.	A+	NPDP	-
Seasonal space heating energy efficiency / Säsongseffektivitet för rumsuppvärmning / Iilälämmityksen kausiluonteinen energiatehokkuus / Hooajaline ruumikütite energiateõhusus / Sesongbasert energieffektivitet for romoppvarming	70,70	NPDP	%
CO (13% O ₂)	1500	NPDP	mg/Nm ³
NOx (13% O ₂)	200	NPDP	mg/Nm ³
OGC (13% O ₂)	100	NPDP	mg/Nm ³
DUST (1302)/Damm/Pöly/Tolm/Støv	30	NPDP	mg/Nm ³
Flue gas temperature/ Skorstensgastemperatur/ Savukaasulämpötila/ Suitsugaasi temperatuur/ Skorstensgastemperatur/ Røykgasstemperatur	235	NPDP	°C
Minimum flue draught/Minimalt skorsteinstrekk/Minimi savupiippuimufe/Minimaalne korstinatõmme/Minimum skorsteinstræk	12	NPDP	Pa
Flue gas mass flow/ Skorstensgasmassflöde /Savukaasujen massavirta/Suitsugaasi massivool/ Skorstensgasmassestrøm / Røykassmasseløw	8,3	NPDP	g/s
Type of appliance/ Typ av apparat /Laitetyyppi/Seadme tüüp /Type of apparat	BE	NPDP	SERIAL NUMBER SERIENUMMER SERIENUMMER SEERIANUMBER
Fuel types/ Bränsleslag/ Polttoainetyypit/ Brændeelsityper/ Firmwood Kütuseliigid/ Brennstofftyper.	Firewood and briquetted wood/ Ved och träbriketter/ Polttopuu ja puubriketit/ Küttepuu ja puubriketid / Brænde og træbriketter/ Ved og træbriketter/	Distance min from flammable materials/ Minsta avstånd från brännbara material/ Minimi etäisyys materiaaleista/ Minimaalne kaugus põlevmaterjalidest/ Minimum afstand til brændbare materialer/ Minimumsavstand fra brennbar materiale	ds = 80 cm dr = 10 cm dc = 70 cm dp = 90 cm df = 0 cm dl = 0 cm db = 30 cm
Read and follow the instructions/Läs och följ instruktionerna/ Lue ja noudata ohjeita/ Lugege ja järgige juhiseid/Læs og følg instruktionerne/Les og følg instruksjonene	Use only recommended fuels/Använd endast rekommenderade bränslen/Käytä vain suositeltuja polttoaineita/Kasutage ainult soovitatud kütuseid/ Brug kun anbefalede brændsler/Bruk kun anbefalte brensel	Allowed for shared flue system/Tillåten för gemensamt rökgassystem/Hyväksyitty yhiteiseen savuohjaimijärjestelmään/Lubatud ühise suitsukanalüsteemi jaoks/Tillatt til fælles skorstenssystem/Tillatt for delt skorstenssystem	Appliance for intermittent operation/Apparat för intermitterent drift/Laite ajoittaiseen käyttöön/Seade vahelduvaks kasutamiseks/Apparat til intermitterende drift/Apparat for periodisk bruk.

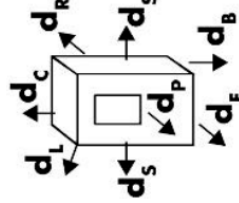

PAINTING / MÅLNING/MAALAUUS/VÄRVIMINE/MALING

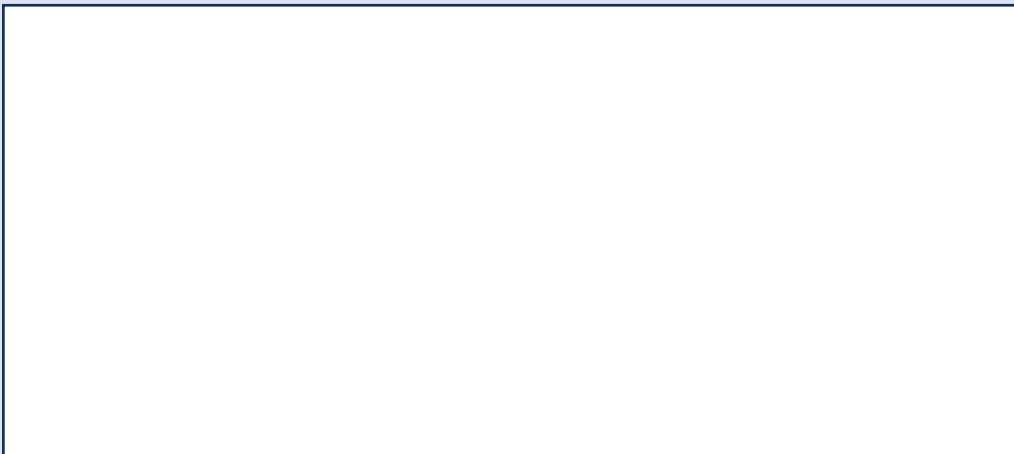

ASSEMBLY / MONTERING/KOKOONPANO/KOKKUPANEK

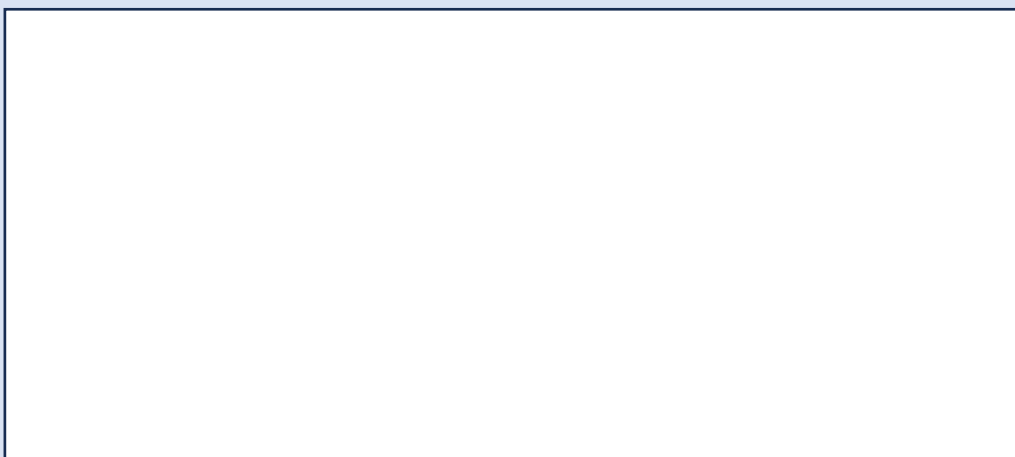

QUALITY / KVALITET/LAATU/KVALITEET/KVALITET

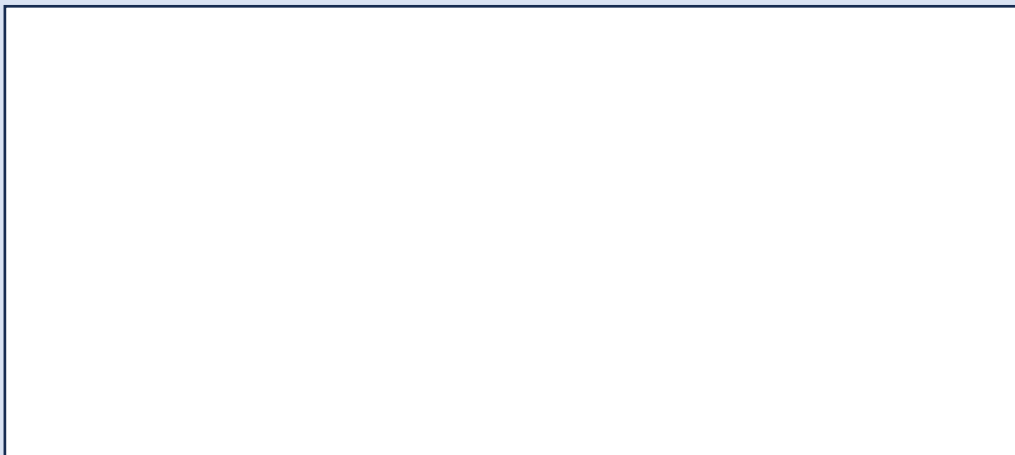



PANADERO®

P.I. CAMPOLLANO
AVENIDA 5ª, 20 - 22
02007 ALBACETE – SPAIN
Telf.: (+34) 967 59 24 00
panadero@panadero.com
www.panadero.com