

Operating Instructions Air Conditioner

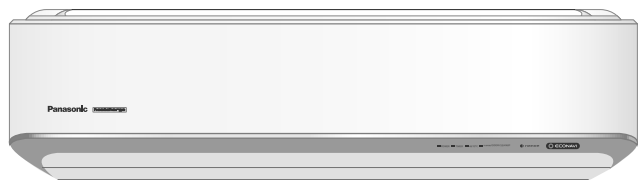

Model No.

Indoor Unit
CS-VZ9SKE
CS-VZ12SKE

Outdoor Unit
CU-VZ9SKE
CU-VZ12SKE



Bruksanvisning **Luftkonditionering** 2-15

Tack för att du har köpt Panasonic Värmepump. Installationsanvisningar bifogade. Innan du använder enheten, läs noga igenom denna bruksanvisning och spara den för framtida bruk.

Bruksanvisninger **Klimaanlegg** 16-29

Takk for at du har kjøpt et klimaanlegg fra Panasonic. Anvisninger om installasjon er lagt med. Les bruksanvisningen nøye før du bruker denne enheten, og oppbevar den for fremtidig bruk.

Käyttöohjeet **Ilmastointilaite** 30-43

Kiitos, että valitsit Panasonic ilmastointilaitteen. Asennusohjeet ovat liitteenä. Lue nämä käyttöohjeet huolellisesti ennen yksikön käyttämistä ja säilytä ne tulevaisuutta varten.

Betjeningsvejledning **Klimaanlæg** 44-57

Tak for dit valg af Panasonic Air Conditioner. Installationsvejledning vedlagt. Læs brugsanvisningen grundigt igennem før du benytter anlægget og gem den til fremtidig brug.

Инструкции за работа **Климатик** 58-71

Благодарим Ви, че закупихте климатик Panasonic. Приложени са инструкции за монтаж. Преди да задействате климатика, прочетете внимателно инструкциите за употреба и ги запазете за бъдещи справки.

Svenska

Norsk

Suomi

Dansk

Български



ACXF55-00870



Ger maximal komfort, ren luft och optimerad energibesparing

ECONAVI + AUTO COMFORT *Det rätta valet för att spara energi*

Den här luftkonditioneringsenheten har en givare som känner av mänsklig aktivitet och levererar kall eller varm (het) luft till dig och håller rummet ständigt komfortabelt med minsta möjliga energiförbrukning.

Dessutom upptäcker solsensorn solljusets intensitet och hjälper till att kontrollera kylnings- eller uppvärmningstemperaturen för att ge optimal komfort.

Se "Läs mer..." för mer information.

nanoe *För fräschör och en renare omgivning*

nanoe bildar negativa joner med hjälp av luften i rummet för att ge hälsosam luft.

Den ger även en fuktande effekt på hud och hår och minskar lukten i rummet och begränsar spridning av mögel och bakterier.

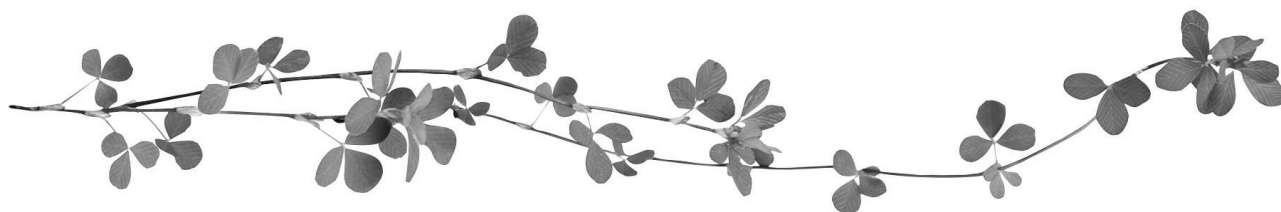

Driftsförhållanden

Värmepumpen får användas vid följande temperaturer.

DBT : Torr temperatur

WBT : Våt temperatur

Temperatur (°C)		Inomhus		Utomhus	
		DBT	WBT	DBT	WBT
COOL	Max.	32	23	43	26
	Min.	16	11	-10	-
HEAT	Max.	30	-	24	18
	Min.	16	-	-30	-
+8/10°C HEAT	Max.	10	-	-	-
	Min.	16	-	-30	-

Snabbguide

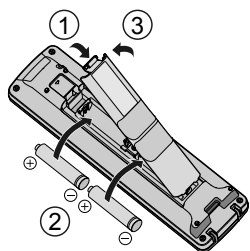

Sätta i batterier

- 1 Öppna bakstycket på fjärrkontrollen
- 2 Sätt i AA-batterier (kan användas ~ 1 år)
- 3 Stäng locket

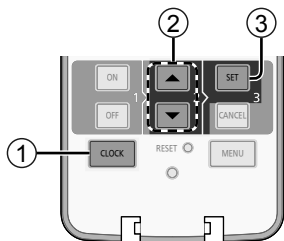

Klockinställning

- 1 Tryck ner CLOCK
- 2 Ställa in tiden
- 3 Bekräfta

Grundläggande användning

- 1 Välj önskat läge
 - Tryck på knappen AUTO, COOL (KYLA), DRY (AVFUKTA) eller HEAT (VÄRME) för att starta driften.

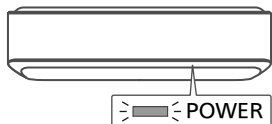

- 2 Stoppa driften
 - Tryck på knappen OFF (AV) för att stoppa driften.
 - 3 Välj önskad temperatur
 - Valområde: 16°C ~ 30°C.
 - Du kan spara energi om enheten används inom den rekommenderade temperaturen.
HEAT : 20°C ~ 24°C.
COOL : 26°C ~ 28°C.
DRY : 1°C ~ 2°C lägre än rumstemperatur.
- Fjärrkontrollen måste befinna sig inom 7 m från inomhusdelens mottagare.

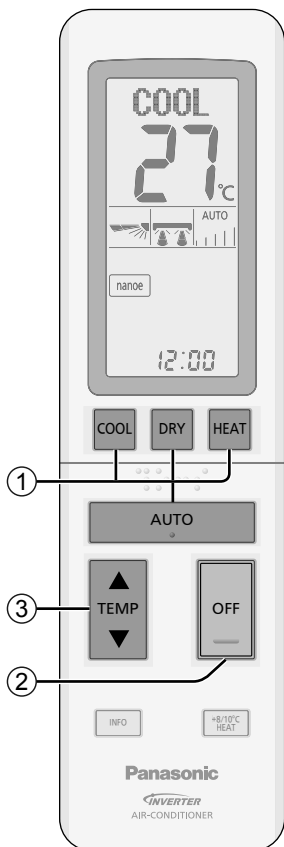
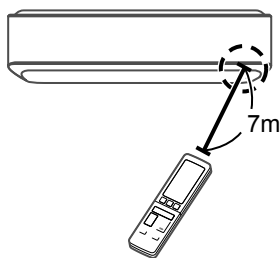

Bilderna i denna skötselansvisning är endast illustrativa och kan därför skilja sig från den faktiska modellen. Förändringar kan göras utan föregående meddelande angående framtida förbättringar.

Innehållsförteckning

Säkerhetsföreskrifter	4-7
Hur den används	8-11
Läs mer... ..	12
Rengöringsinstruktioner.....	13
Problemlösning	14
Information.....	15

Tillbehör

- Fjärrkontroll
- AA-batterier × 2
- Hållare för fjärrkontroll
- Skruvar för fjärrkontrollens hållare × 2



VARNING

Den här symbolen visar att utrustningen har ett antändbart kylmedel. Om kylmedlet läcker finns risk för antändning vid en extern gnistkälla.



FÖRSIKTIGHET

Den här symbolen visar att bruksanvisningen ska läsas igenom noggrant.



FÖRSIKTIGHET

Den här symbolen visar att det finns information i bruksanvisningen och/eller installationshandboken.

Säkerhetsföreskrifter

För att undvika skada på dig själv, skada på andra, eller skada på egendom, var god iaktta följande:

Felaktig användning orsakad av att skötselanvisningen inte följts kan leda till skador, nedan klassas deras allvar:



Den här utrustningen är fylld med R32 (milt antändbart kylmedel). Om kylmelet läcker och exponeras för en extern tändningskälla finns risk för brand.



VARNING

Denna symbol varnar för dödsfara eller allvarliga skador.



FÖRSIKTIGHET

Denna symbol varnar för personskada eller skada på egendom.

Instruktioner klassificeras med följande symboler:



Denna symbol betecknar en handling som är **FÖRBJUDEN**.



Dessa symboler betecknar handlingar som är **NÖDVÄNDIGA**.

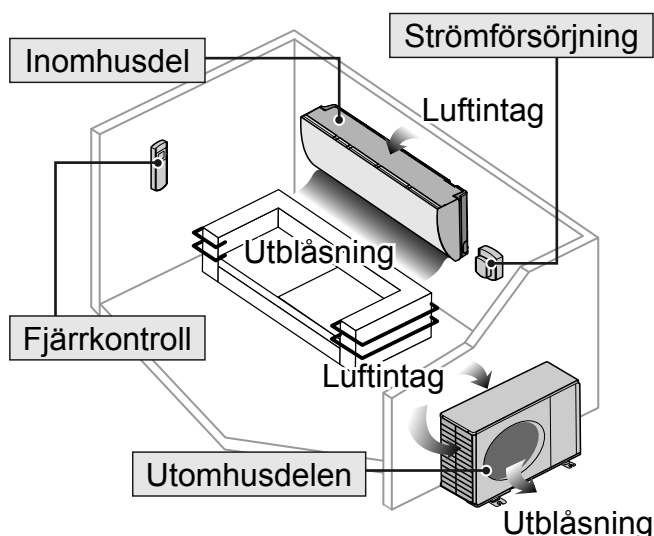

VARNING

Inomhus- och utomhusenhet



Den här apparaten kan användas av barn från åtta år och uppåt och personer med fysiska eller mentala hinder eller med brist på erfarenhet och kunskap, förutsatt att de har fått övervakning eller instruktioner angående användning av apparaten på ett säkert sätt och förstår riskerna som medföljer. Barn bör inte leka med apparaten. Rengöring och användarunderhåll ska inte utföras av barn utan övervakning.

Utrustningen ska installeras och användas i ett rum med ett golv som är större än 1.50m² och hållas på avstånd från antändbara källor (såsom värme/gnistor/öppna lågor) eller farliga områden (såsom gasenheter, gastillagning, gastillförselsystem, elkylningsaggregat etc.).

Var medveten om att kylmedlet inte får innehålla någon lukt. Vi rekommenderar att du använder lämpliga kylmedelsgasdetektorer, för användning och läckagevarning.

Kontakta en auktoriserad återförsäljare eller specialist för att rengöra de interna delarna, reparera, installera, avlägsna eller återinstallera enheten. Felaktig installation kan leda till läckage, elektriska stötar eller eldsvåda.

Kontrollera med en auktoriserad återförsäljare eller specialist för användning av ett godkänt köldmedia. Att använda ett köldmedia annat än det som är specificerat kan ge upphov till skada på produkten, bristning och skada, etc.

 Använd inte några medel för att påskynda avfrostning eller rengöring, utöver de som rekommenderas av tillverkaren. Alla olämpliga metoder eller användning av inkompatibla material kan orsaka produktskada, att den går sönder och allvarlig personskada.

Stick inte i och bränn inte apparaten när den är trycksatt. Exponera inte enheten för värme, lågor, gnistor och andra antändbara källor. Den kan explodera och orsaka personskada eller dödsfall.

Installera inte enheten i en potentiellt explosiv eller lättantändlig miljö. Underlåtenhet i detta kan resultera i skada till följd av eldsvåda.

För inte in dina fingrar eller andra föremål i luftkonditionerarens inomhus-eller utomhusenhet, eftersom roterande delar kan orsaka personskada.



Rör inte utomhusenheten under blixtväder, då det kan orsaka elstöt.

Utsätt dig inte för direkt kallluft under en längre tid för att undvika för kraftig nedkylning.

Sitt inte och ställ dig inte på enheten, eftersom du då kan trilla och skada dig.



Fjärrkontroll

 Låt inte små barn leka med fjärrkontrollen för att förhindra att de av olyckshändelse råkar svälja batterierna.

Strömförsörjning

 Använd inte modifierad sladd, förgreningssladd, förlängningssladd eller ospecificerad sladd för att undvika överhettning och eldsvåda.



 För att förhindra överhettning, eldsvåda eller elchock:

- Dela inte det använda uttaget med annan utrustning.
- Manövrera inte enheten med våta händer.
- Böj inte elsladden för mycket.
- Manövrera inte enheten genom att dra ut eller sätta i elkontakten.

 Om nätsladden blir skadad, måste den, för att farliga situationer ska undvikas, bytas ut av tillverkaren, servicepersonal eller en person med motsvarande kompetens.

Denna utrustning rekommenderas starkt att installeras med Jordfelsbrytare (ELCB, Earth Leakage Circuit Breaker) eller Skydds-enhet för Restström (RCD, Residual Current Device) för att undvika elstöt eller eldsvåda.

För att förhindra överhettning, eldsvåda eller elchock:

- Sätt i elkontakten på rätt sätt.
- Damm på elkontakten skall torkas av med jämna mellanrum med en torr trasa.

Sluta använda produkten om något onormalt/fel uppträder och koppla ur strömkontakten eller stäng av med strömväxlaren och brytaren. (Risk för rök/eld/elstöt) Exempel på vad som är onormalt/fel

- Jordfelsbrytaren (ELCB:n) löser ofta ut.
- Det luktar bränt.
- Onormala störljud eller vibrationer hos enheten.
- Vatten läcker från inomhusenheten.
- Strömsladden eller -kontakten blir onormalt het.
- Fläkthastigheten kan inte kontrolleras.
- Enheten stoppar direkt även om den satts på för drift.
- Fläkten stoppar inte även om driften stoppas.

Kontakta omedelbart din lokala återförsäljare för underhåll/reparation.

 Denna utrustning måste jordas för att undvika elstöt eller eldsvåda.

Säkerhetsföreskrifter



Förhindra elskador genom att stänga av strömmen och koppla ur:



- Innan rengöring eller underhållsarbete,
- Vid långvarig avstängning, eller
- Vid kraftigt åskväder.

Försiktighet vid användning av R32-köldmedium

Var extra uppmärksam på följande punkter när du använder apparaterna och har att göra med olika köldmedier.



Eftersom arbetstrycket är högre än det för köldmedium R22-modeller är vissa rör och installations- och serviceverktyg speciella. Speciellt när du ersätter en köldmedium R22-modell med en ny köldmedium R32-modell skall du alltid byta ut de vanliga rören och fläsmuttrarna med R32- och R410Arören och -fläsmuttrarna på utomhusenhetens sida. För R32 och R410A kan samma fläsmutter användas på utomhusenhetens sida och rör.

Modeller som köldmedium R32 och R410A används i har annan diameter för påfyllningsportgångorna för att undvika felaktig påfyllning med köldmedium R22 och för säkerhets skull.

Kontrollera därför i förhand.
[Påfyllningsportgångans diameter för R32 och R410A är 12,7 mm (1/2 tum).]

Var mer försiktig än för R22 så att inte främmande ämnen (olja, vatten, osv.) kommer in i rören.

Dessutom skall du, när du förvarar rören, säkert försluta öppningen genom att klämma ihop, tejpa, osv. (Hantering av R32 är liknande som för R410A.)

Denna apparat ska förvaras på en välventilerad yta.

Denna apparat ska förvaras i ett rum utan kontinuerligt drivna källor med bara flammor och öppen antändning.

Denna apparat ska förvaras så att mekanisk skada förhindras från att uppstå.



FÖRSIKTIGHET

Inomhus- och utomhusenhet



Tvätta inte inomhusdelen med vatten, bensin, thinner eller skurpulver för att undvika skada eller korrosion på enheten.

Använd inte för förvaring av finkänslig utrustning, mat, djur, växter, konstverk eller andra föremål. Detta kan orsaka kvalitetsförsämring, etc.

Använd inte antändbar utrustning framför luftflödesutgången för att undvika spridning av eldsvåda.

Utsätt inte växter eller husdjur för direkt luftflöde för att undvika skador på dem, etc.

Rör inte den vassa aluminiumflänsen, eftersom vassa delar kan orsaka personskada.



Sätt inte på inomhusenheten till ON då du vaxar golvet. Efter vaxning, vädra rummet ordentligt innan du använder enheten.

Installera inte enheten på oljiga eller rökiga platser för att förhindra skador på enheten.

Montera inte isär enheten för rengöring för att undvika personskador.

Stå inte på en ostadig bänk när du rengör för att undvika personskador.

Ställ inte vaser eller behållare med vatten på enheten. Vatten kan tränga in i enheten och försämra isoleringen. Detta kan orsaka elchock.

Öppna inte fönstret eller dörren under en längre användningsperiod, eftersom det kan leda till ineffektiv strömförbrukning och obehagliga temperaturförändringar.



Förhindra vattenläckage genom att se till att dräneringsröret är:

- Rätt anslutet,
- Fritt från rännor och behållare, eller
- Inte nersänkt i vatten

Efter en längre tids användning eller användning med någon bränsle driven utrustning, lufta rummet regelbundet.



Efter en längre tids användning, se till så att monteringskonsolen inte är försvagad för att undvika att enheten faller ner.

Fjärrkontroll



Använd inte uppladdningsbara batterier (Ni-Cd) till fjärrkontrollen. Det kan skada fjärrkontrollen.



För att förhindra tekniska fel eller skador på fjärrkontrollen:

- Ta ur batterierna ur fjärrkontrollen om värmepumpen inte skall användas under en längre tid.
- Nya batterier av samma sort måste sättas i enligt polaritetsmarkeringen.

Strömförsörjning



Håll i nätkontakten – inte nätsladden – och dra, för att koppla ur enheten för att förhindra elchock.

Hur den används

■ POWER (Grön)
■ TIMER (Orange)
■ +8/10°C (Grön)
■ nanoe / ODOR CLEANUP (Blå)

nanoe

ECONAVI

(Grön)

Välja funktionsläge

AUTO

För enklare användning

- Under val av driftläge blinkar POWER-signalen.
- Enheten väljer driftläge var 30:e minut beroende på temperaturinställningen, driftläget, utomhus- och rumstemperaturen.

COOL

För att få kall luft

- Gardinerna bör dras för i syfte att avskärma solljus och utomhusvärme för att hålla nere energiförbrukningen i läget COOL.

DRY

För att avfukta din omgivning

- Enheten arbetar med låg fläkthastighet för att ge en mild nedkylning.

HEAT

För att få varm luft

- Det tar en stund för enheten att värmas upp, och POWER-lampan blinkar under denna period.
- Enheten avlägsnar is/frost som bildats på utomhusväxlaren genom följande 2 typer av drift.

1) Avisning med värmefunktion (HEAT CHARGE-drift).

Enheten har en värmeabsorberande enhet som samlar värme som bildas av utomhusenheten och elvärmaren medan uppvärmningen utförs för att avlägsna is/frost som bildats på utomhusenheten i maximalt 6 minuter.

Under denna drift kan utsläppstemperaturen och fläkthastigheten sänkas om utomhustemperaturen är låg, eller om rummet inte är tillräckligt uppvärmt, eller den inställda temperaturen är hög.

2) Avisning utan uppvärmning (Omvändning/4-vägsventilaktivering).

Enheten stoppar uppvärmningen för att avlägsna stora mängder is/frost som bildats på utomhusenheten i maximalt 12 minuter.

Vid användning lyser strömindikatorn och det vertikala gallret för luftflödesriktning är öppet.

Uppvärmningen återupptas när denna drift är slutförd.

OFF

Stoppa driften

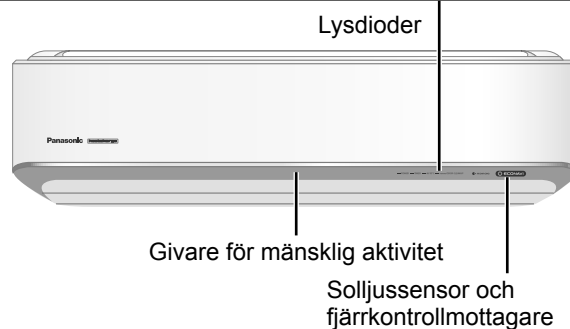

Solljussensor och fjärrkontrollmottagare
Fjärrkontrollens display (bakgrundsbelysningen tänds när någon knapp trycks ned)



STÄNG

Auto-knapp OFF/ON

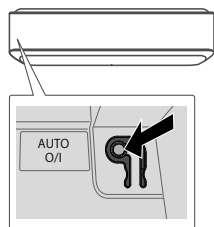

Används då fjärrkontrollen tappats bort eller fungerar felaktigt. Lyft frontpanelen:

- Tryck på knappen en gång för att använda AUTO-läget.
- Tryck på knappen igen för att stänga av.

INFO För att kontrollera HEAT CHARGE (VÄRMELADDNING)-nivå och felkod

- För att kontrollera HEAT CHARGE (VÄRMELADDNING)-nivå.
- Tryck under HEAT (VÄRME)-läge för att få fram HEAT CHARGE (VÄRMELADDNING)-nivån för värme lagrad i värmeabsorberande enhet.
 - HEAT CHARGE (VÄRMELADDNING)-nivå: 0 - 4 (max.).
 - "_ _" visas om det inte är under uppvärmning.

- För att kontrollera felkod.
- Tryck för att få fram felkod när enheten stoppar och timer-indikeringen blinkar. Om inte signalen överfördes visas "PRESS AGAIN" (TRYCK IGEN).

+8/10°C HEAT Underhållsvärme  +8/10°C

- Bibehåll inomhustemperaturen vid 8/10°C. Fläkten växlar till hög fläkthastighet automatiskt.
- Denna funktion ändrar användarläget och kan avbrytas genom att läget AUTO, HEAT (VÄRME), COOL (KYLA), eller DRY (AVFUKTA) trycks ner.
- Avfrostning vid utomhusenheten kan resultera i plötslig kall luft från inomhusenheten. Eliminera kall luft med uppvärmningsläget.

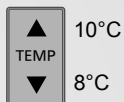

Kontroll automatisk omstart



- När strömmen kommer tillbaka efter ett strömavbrott, kommer driften återupptas automatiskt i samma läge och luftriktning som tidigare.
- Denna kontroll fungerar inte när TIMERN är konfigurerad.

Ställa in timern (daglig timer)

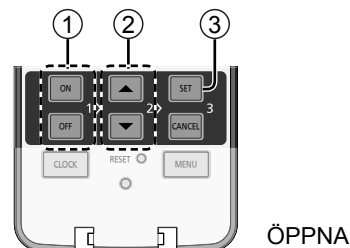
Dubbel inställning för ON- och OFF-timer finns tillgängliga för att sätta på enheten till ON eller stänga av den till OFF vid olika förinställda tider.



1 Välj ON eller OFF timer

- Vid varje tryckning:  →  → Cancel

Exempel: OFF kl. 08:00









2 Ställa in tiden



3 Bekräfta



- Exempel på användning i vardagsrum:
Morgon: ON-TIMER 1 vid 07:00 (Uppvaknande)
OFF-TIMER 1 vid 08:00 (Ute på arbete)
Kväll: ON-TIMER 2 vid 17:00 (Tillbaka hemma)
OFF-TIMER 2 vid 22:00 (Sömn)
- För att stänga av ON- eller OFF-timern, tryck på  eller  för att välja 1 respektive 2 och tryck sedan på .
- Om timern avbryts manuellt eller på grund av strömavbrott, kan du återställa timern igen genom att trycka på  eller  för att välja respektive 1 eller 2 och tryck sedan på .
- Den närmaste timerinställningen visas och aktiveras i följd.
- När Timern är satt i läget ON, kan enheten starta tidigare (upp till 50 minuter) före den faktiska inställda tiden för att kunna nå den önskade temperaturen till den inställda tiden.
- Timeroperation är baserad på klockan i fjärrkontrollen och den upprepas dagligen när den väl är inställd. För klockinställning, se Snabbguide.

Obs

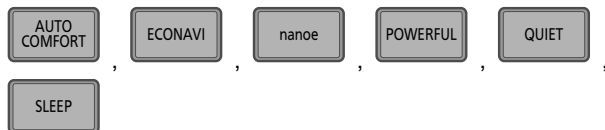

- Kan aktiveras i alla lägen och kan stängas av genom att motsvarande knapp trycks ned en gång till.

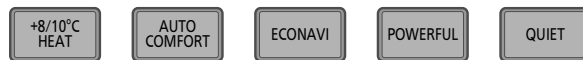

- Kan inte väljas samtidigt.



- Kan kobineras med läget AUTO eller HEAT (VÄRME) endast.

Hur den används

■ POWER ■ TIMER ■ +8/10°C ■ nanoe / ODOR CLEANUP
 (Grön) (Orange) (Grön) (Blå)

● nanoe ○ ECONAVI
 (Grön)

AUTO COMFORT För att ge komfort genom att övervaka personers närvaro & aktivitet

- Den avbryts när **AIR SWING** eller **FAN SPEED** väljs.

ECONAVI För att optimera energisparande



AIR SWING Justera luftflödets riktning

(Fjärrkontrollens display)

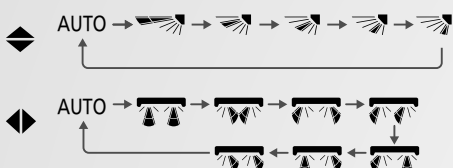

- Håller rumsluften cirkulerande.
- I läget KALLT/TORRT och AUTO är på svänger gallret automatiskt vänster/höger och upp/ned.
- I läget VÄRME och AUTO är på är det horisontella gallret fast i förinställt läge. Vertikala gallret svänger vänster/höger när temperaturen höjs.
- Justera inte gallret manuellt.

FAN SPEED Välja fläkthastighet

(Fjärrkontrollens display)



- För AUTO, justeras inomhusfläkthastigheten automatiskt enligt användarläge.
- I UPPVÄRMNINGS-läge, om manuell fläkthastighet är obekvämt, ändra den då till AUTO eller sänk den.

nanoe För att få fräschör och en renare omgivning

nanoe / ODOR CLEANUP

- Denna drift fuktar din hud och ditt hår, minskar lukt och inaktiverar allergiframkallande partiklar som pollen i rummet.

POWERFUL För att nå en temperatur snabbt

- Temperaturinställningen och fläkthastigheten justeras automatiskt för högre prestanda, och justeras för tillräcklig drift när temperaturen nåtts.
- Tryck på knappen igen eller stäng AV enheten till OFF för att stoppa denna drift.

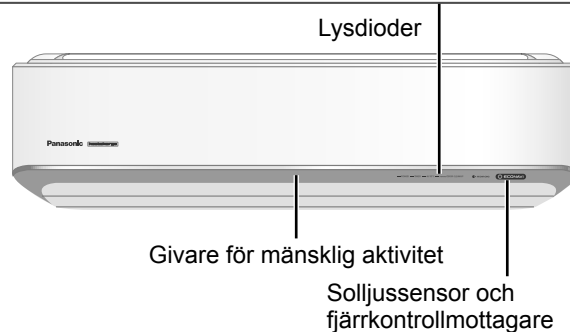

Fjärrkontrollens display (bakgrundsbelysningen tänds när någon knapp trycks ned)



ÖPPNA

Tryck för att återställa enhetens driftinställning, på samma sätt som vid urkoppling.

QUIET För att få en tyst drift

- Denna funktion reducerar luftflödesoljud.

ODOR CLEANUP För att få bort lukt från inomhusenheten

- Denna drift får bort lukt från den interna inomhusenheten.
- Tryck in ODOR CLEANUP (LUKTRENGÖRING) i 3 sekunder eller mer. Driften aktiveras i 20 minuter, och återgår till den förinställda driften automatiskt.
- OFF-timer: ODOR CLEANUP (LUKTRENGÖRING) visas kontinuerligt och driften stoppar efter slutförd luktborttagning.
- SLEEP (SÖMN)-timer: ODOR CLEANUP (LUKTRENGÖRING) stoppar direkt och OFF "ODOR CLEANUP" (AV "LUKTRENGÖRING") visas.
- Få frisk luft från utsidan genom att öppna fönstren eller dörren.

PRE HEATING För att få varm (het) luft från början av uppvärmning

- Med denna drift blåses varm (het) luft ut så fort som knappen HEAT (VÄRME) trycks ned.
- När driften PRE HEATING (FÖRVÄRMNING) startar kan luftkonditioneraren inte blåsa direkt eftersom den inte är tillräckligt varm för att blåsa.
- När den är i driften PRE HEATING (FÖRVÄRMNING) tänds inte power-lampan.
- Innan driften startas ska du se till så att den aktuella tiden är korrekt.
- <Driftsschema: exempel>

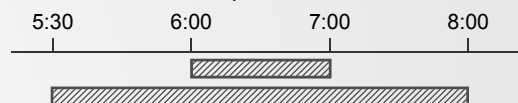

6:00 ~ 7:00 Den inlärdas tidszonen genom vanligaste "ON" (PÅ) för uppvärmning
 5:30 ~ 8:00 PRE HEATING (FÖRVÄRMNING)-standbytidzonen

- Visa PRE HEATING på fjärrkontrollen.
- Förhållanden för PRE HEATING (FÖRVÄRMNING)-drift. Rumstemperaturen bör vara mindre än 18°C och utomhustemperaturen bör vara mindre än 10°C och föregående drift är uppvärmning.
- OFF (AV) rekommenderas för denna funktion om uppvärmning inte drivs under en längre period.

SLEEP För att få sömnkomfort

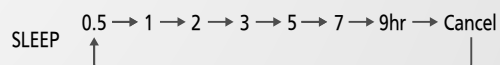

- Med denna drift får du en komfortabel omgivning medan du sover genom att den inställda temperaturen gradvis sänks och/eller höjs inom 1°C för att undvika onödig kylning och/eller uppvärmning av rummet.
- Kan ställas in tillsammans med enkel eller dubbel timer.
- Vid användning med den dagliga timern får sömndriften prioritet.

MENU För att ändra inställning efter omgivningen du bor i

- 5 alternativ är tillgängliga i MENU (MENY).

Varje gång du trycker på knappen MENU (MENY) visas alternativet nedan på skärmen.

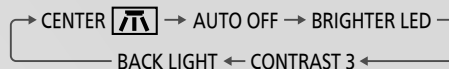

① Välj inställningsalternativ.

1. Inomhusenhetens placering



2. Auto OFF (AV)-drift

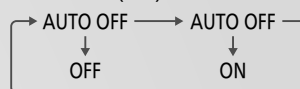

* Stoppar drift kombinerat med funktionen AUTO COMFORT (AUTOMATISK KOMFORT) efter att givaren för närvaro av människor inte känt av något under 3 timmar eller mer.

3. Inomhusenhetsindikeringens ljusstyrka



4. Fjärrkontroll-LCD-kontrast

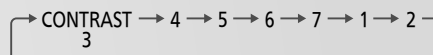

5. Ljusstyrka för fjärrkontrollens bakgrundsbelysning

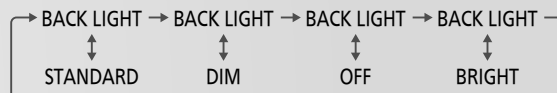

② Tryck på någon av knapparna för att välja inställning.



③ Tryck på SET (STÄLL IN) för att bekräfta inställningen.



Varje alternativ bekräftas genom att upprepa processen från ① till ③ ovan.

Läs mer...

Driftsläge

- HEAT** : Det tar en stund för enheten att värmas upp. POWER-signalen blinkar under den här funktionen.
- Enheten kanske stoppar varmluftstillförseln för avisningen. Avisningsindikatorn är PÅ under denna funktion.
- COOL** : Ger en effektiv nedkyllning som passar dina behov.
- DRY** : Enheten arbetar med låg fläkthastighet för att ge en mild nedkyllning.
- AUTO** : Under val av driftsläge blinkar POWER-signalen.
- Enheten väljer driftsläge var 30 minut beroende på omgivningstemperatur och rumstemperatur.

ECONAVI och AUTO COMFORT



eller



Enheten startar initieringen (under cirka 1 minut)

→ Personaktivitetssensorn och solsensorn börjar detektera.

Obs



När manuell AIR SWING är valt, kommer ECONAVI och AUTO COMFORT att stängas av.

Drift med givare för mänsklig aktivitet

ECONAVI ; Känner av en persons närvaro och aktivitet så att enheten styr rumstemperaturen för att spara energi.

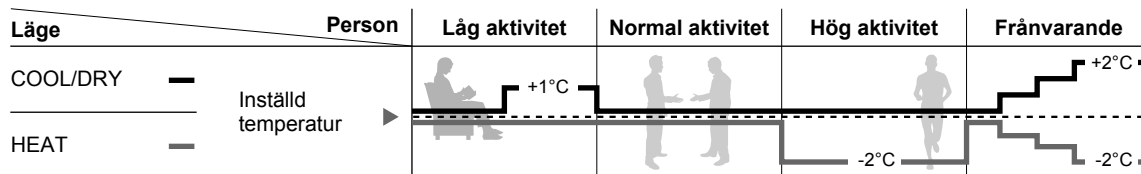

AUTO COMFORT ; Känner av mänsklig närvaro och aktivitet vilket medför att enheten styr rumstemperaturen för konsekvent komfort.

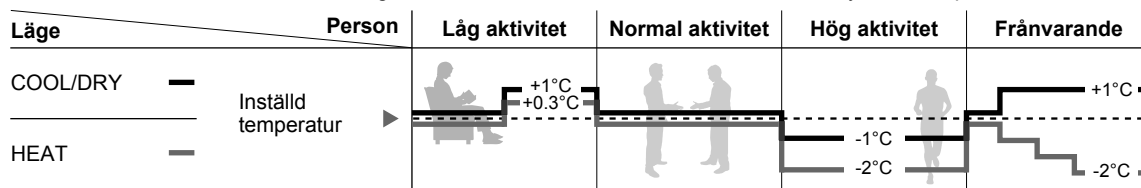

ECONAVI

Solljuszivardrift

ECONAVI ; Känner av solljusets intensitet så att enheten ställer in rumstemperaturen för att spara energi.

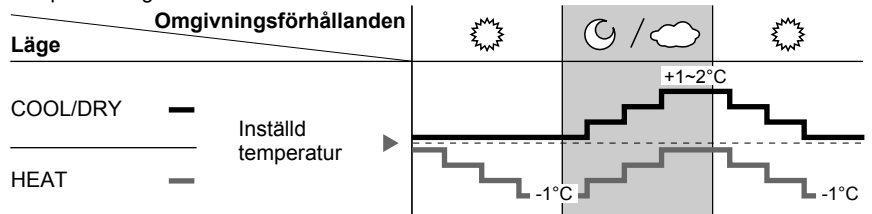

ECONAVI-läget aktiveras och enheten bibehåller de inställda temperaturen tills givaren känner av ett starkt solljus. Solljuszivaren registrerar solljusets intensitet när vädret ändras eller när det går från dag till natt vilket medför att enheten justerar temperaturen.

- I ett rum utan fönster eller med tjocka gardiner kommer sensorn att bedöma det som molnigt/natttid.

Givaren för mänsklig aktivitet söker även av området efter värmekälla och rörelse i ett rum.

Avkänningsområde (BILD OVANIFRÅN)

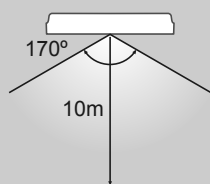

- Beroende på aktiviteten i området kommer den horisontella luftflödesriktningen att justeras, och antingen fixeras i ett förutbestämt läge eller regelbundet svänga till vänster/höger.
- Prestandan på personaktivitetssensorn påverkas av var inomhusdelen är placerad, rörelsehastigheten, temperaturintervall, etc.
- Rörelsesensorn kan:
 - av misstag detekterar ett objekt med värmekälla och rörelse som liknar en person, exempelvis husdjur.
 - felaktig avkänning som en källa som inte är varm och rörelse om en människa är orörlig under en viss tid.
- Placera inte stora föremål i närheten av givaren och hålla värmeenheter eller luftfuktare borta från givarens avkänningsområde. De kan göra att givaren inte fungerar som den ska.

Rengöringsinstruktioner

För att säkerställa optimal prestanda för enheten måste rengöring utföras vid regelbundna intervall. Smutsig enhet kan ge tekniska fel. Kontakta en auktoriserad återförsäljare.

- Slå ifrån strömmen och koppla ur enheten innan rengöring utförs.
- Rör ej aluminiumflänsen, den vassa delen kan orsaka skada.
- Använd inte bensin, thinner eller skurpulver.
- Använd endast tvål (≈ pH 7) eller neutrala hushållsrengöringsmedel.
- Använd inte varmare vatten än 40°C.

Inomhusdel

Torka försiktigt med en torr, mjuk trasa.



Givare för mänsklig aktivitet

Slå inte och tryck inte för hårt med ett vasst föremål. Detta kan leda till skada och fel.

Utomhusdelen

Rengör smuts på den omgivande enheten. Rensa från smuts i utloppsröret.

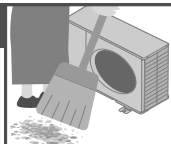

Frontpanel

- Lyft och dra för att avlägsna frontpanelen.
- Använd torr eller mjuk trasa.

Avlägsna frontpanelen

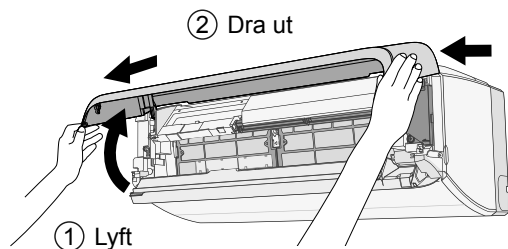

Stäng den ordentligt

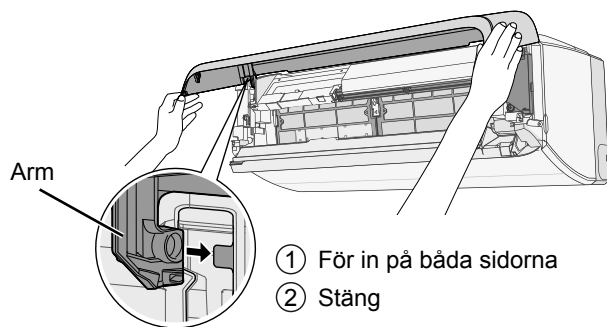

Luftrengöringsfilter

- Tvätta inte/skölj inte filtret i vatten.
 - Byt ut filtret vart 2:e år.
- Artikelnr: CZ-SA33P

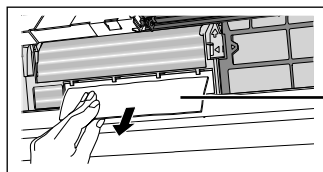

Luftrengöringsfilter

Inomhusdel

<Hur du öppnar frontpanelen>
Drag öppna/stäng-delen, och öppna sedan med händer.

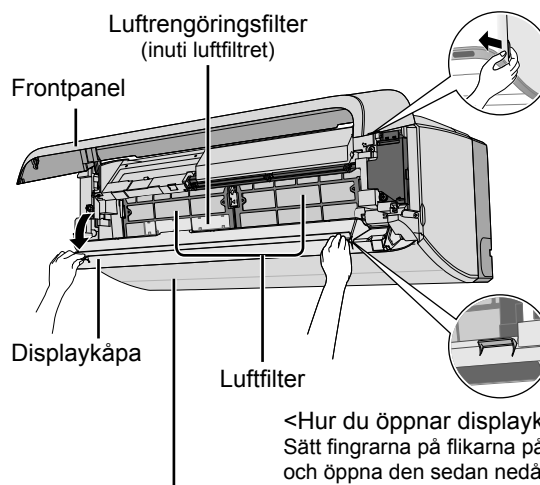

<Hur du öppnar displaykåpan>
Sätt fingrarna på flikarna på displaykåpan, och öppna den sedan nedåt.

<Att öppna horisontella galler>

Tryck på knappen ECONAVI i fem sekunder så visas "OPEN LOUVER" (ÖPPNA GALLER) och galleren öppnas.

För att stänga dem, tryck på knappen OFF (AV).

Luftfilter

Varannan vecka

- Tvätta/skölj filtren försiktigt med vatten för att undvika skada på filterytan.
- Torka filtren noggrant i skuggan, borta från eld eller direkt solljus.

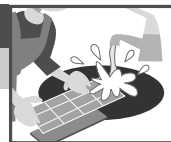

Ta bort luftfilter

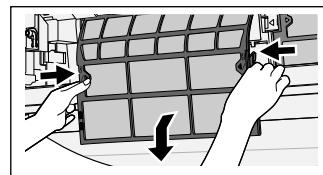

Sätt fast luftfilter

Skena (Orange)
Spår

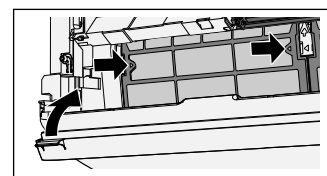
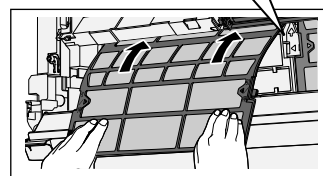

För säsongskontroll efter längre period utan användning

- Kontrollera fjärrkontrollens batterier.
- Se till att öppningarna för luftintag och luftutgång inte hindras av något.
- Använd knappen Auto OFF/ON (Auto AV/PÅ) för att välja COOL/HEAT-läge (KYLA/VÄRME). Efter 15 minuters drift är det normalt att ha följande temperaturskillnad mellan luftinlopp och luftutsläppet:

COOL: ≥ 8°C HEAT: ≥ 14°C

Om värmepumpen inte ska användas under längre tid

- Aktivera HEAT-läget (VÄRME) i 2~3 timmar för att avlägsna kvarvarande fukt i de interna delarna för att förhindra mögeltillväxt.
- Slå ifrån strömmen och koppla ur enheten.
- Ta ur batterierna ur fjärrkontrollen.

Problemlösning

Följande yttringar är ej tecken på tekniska fel.

Yttring	Orsak
Dimma kommer ur inomhusdelen.	• Kondensering på grund av kylprocessen.
Låter som rinnande vatten under drift.	• Flöde av kylmedel inuti enheten.
Onormal lukt i rummet.	• Detta kan bero på en fuktig lukt som avges från väggen, mattan, möblerna eller textilier.
Fläkten i inomhusdelen stannar tillfälligt vid automatisk fläkthastighet.	• Hjälper till att avlägsna lukt från inomhusdelen.
Luftflödet fortsätter även efter att användningen stoppats.	• Utsläppning av återstående värme från inomhusdelen (max 30 sekunder).
Driften fördröjs några minuter efter återstart.	• Fördröjningen utgör ett skydd för enhetens kompressor.
Utomhusdelen avger vatten/ånga.	• Kondensering eller avdunstning sker på rören.
TIMER-indikeringen är alltid på.	• Den inställda timertiden upprepas dagligen när den är inställd.
Under avisning är gallret stängt.	• LUFTRIKTNING är inställd på AUTO.
Fläkten i inomhusdelen stannar tillfälligt vid uppvärmning.	• För att undvika kallras under avfrostning.
POWER-indikeringen blinkar innan enheten startar.	• Detta utgör ett förberedande funktionssteg när ON timer har ställts in.
Knakande ljud vid drift.	• Temperaturförändringar orsakar utvidgningen/sammandragningen hos enheten.
Stänkande ljud vid drift.	• nanoegenerering på enheten.
Damm ansamlad på väggen.	• Kommer av luftcirkulering eller statisk elektricitet genererad av luftkonditioneraren. Vissa typer av tapet kan samla damm lätt (du rekommenderas att rengöra ytan runt luftkonditioneraren ofta).
Enheten fortsätter drivas även efter att den stängts av.	• Efter att uppvärmningen stoppats kan utomhusdelen fortsätta sin drift för att smälta frosten på den. (Max. 15 minuter).
Kontinuerligt kort pipljud.	• Onormalt symtom inträffade under testkörning. (Timer-indikeringen blinkar.) Pipljudet stoppar efter ungefär 3 minuter. Kontakta din återförsäljare.
Urblekning av vissa plastdelar.	• Den del av materialet som används i plastdelar bleks ur. Detta sker i högre takt när de utsätts för värme, solljus, UV-strålning eller andra miljöfaktorer.

Kontrollera följande innan du ringer för att få hjälp.

Yttring	Kontrollera
Drift i läget HEAT/COOL fungerar inte effektivt.	<ul style="list-style-type: none"> • Ställ in temperaturen korrekt. • Stäng alla dörrar och fönster. • Rengör eller byt ut filtren. • Ta bort eventuella hinder vid öppningarna för luftintag och luftutsläpp.
Det hörs oljud under drift.	<ul style="list-style-type: none"> • Kolla ifall enheten installerats med en lutning. • Stäng frontpanelen ordentligt.
Fjärrkontrollen fungerar inte. (Displayen är svag eller sändningssignalen är svag.)	<ul style="list-style-type: none"> • Sätt i batterierna korrekt. • Byt ut svaga batterier.
Det går inte att ställa in TIMER.	<ul style="list-style-type: none"> • Ställ in aktuellt datum på fjärrkontrollen.
Enheten fungerar inte.	<ul style="list-style-type: none"> • Kolla ifall strömbrytaren är frånslagen. • Kolla ifall timern har ställts in.
Enheten tar ej emot signal från fjärrkontrollen.	<ul style="list-style-type: none"> • Se till så att mottagaren ej är skydd bakom något. • Vissa fluorescerande ljus kan störa signalen. Kontakta en auktoriserad återförsäljare.

ICKE FUNKTIONSDUGLIGA KRITERIER

STÄNG AV och KOPPLA UR STRÖMFÖRSÖRJNINGEN och kontakta därefter en auktoriserad återförsäljare under följande omständigheter:

- Onormala ljud vid drift.
- Vatten/främmande partiklar har kommit in i fjärrkontrollen.
- Vattenläcka från inomhusdelen.
- Strömbrytaren stängs ofta av.
- Elkabeln överhettas.
- Brytare eller knappar fungerar inte korrekt.

Enheten stannar och TIMER-indikeringen blinkar.

Tryck på knappen INFO för att få fram fel-kod

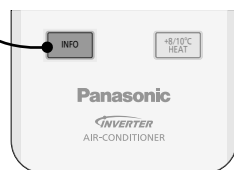

Exempel på felkod som fåtts fram.

ERROR F99

visas på displayen

Om signal från inomhusdelen inte gick att ta emot visas "PRESS AGAIN" (TRYCK IGEN) i 4 sekunder, och du ska då upprepa föregående steg.

PRESS AGAIN

Stäng av enheten och meddela felkoden till auktoriserad återförsäljare.

Information för användare om uppsamling och avfallshandling av gammalt material och använda batterier



Dessa symboler på produkter, förpackningar och/eller medföljande dokument betyder att man inte ska blanda elektriska och elektroniska produkter eller batterier med vanliga hushållssopor. För att gamla produkter och använda batterier ska hanteras och återvinnas på rätt sätt ska man ta dem till passande uppsamlingsställe i enlighet med nationella bestämmelser och direktiven 2002/96/EC och 2006/66/EC.

När du kasserar dessa produkter och batterier på rätt sätt hjälper du till att spara på värdefulla resurser och förebygga en potentiell negativ inverkan på människors hälsa och på miljön som annars skulle kunna uppstå p.g.a. otillbörlig avfallshandling.

För mer information om uppsamling och återvinning av gamla produkter och batterier, var god kontakta din kommun, din avfallshandterare eller det försäljningsställe där du köpte din artikel.

Olämplig avfallshandling kan beläggas med straff i enlighet med nationella bestämmelser.

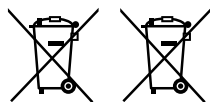

Pb

För affärsanvändare inom den Europeiska Unionen

Om du vill kassera elektrisk eller elektronisk utrustning, var god kontakta din återförsäljare eller leverantör för ytterligare information.

[Information om avfallshandling i länder utanför den Europeiska unionen]

Dessa symboler är endast giltiga inom den Europeiska Unionen. Om du vill kassera dessa föremål, var god kontakta dina lokala myndigheter eller din lokala återförsäljare och fråga efter rätt metod för avfallshandling.

Notering till batterisymbolen (nedtill, två symbolexempel):

Denna symbol kan användas i kombination med en kemisk symbol. I detta fall iakttar den de krav som ställs upp i direktivet för den aktuella kemikalien.

Denna luftkonditionerare innehåller en biocidprodukt.



Joniserad luft bildad av en enhet som finns i luftkonditioneraren inaktiverar bakterier och virus i luften, och på ytor, och hämmar mögeltillväxt på ytor.

Aktiva ämnen: hydroxylradikaler bildade från omgivningsluft

For maksimal komfort, ren luft og optimert energibesparelse

ECONAVI + AUTO COMFORT *Det riktige valget for energisparing*

Klimaanlegget, som er utstyrt med den menneskelige aktivitetssensoren, sikrer det levering av kald eller varm (oppvarmet) luft til deg og holder rommet kontinuerlig behagelig med minimalt energiforbruk.

Videre registrerer sollyssensoren intensiteten til sollyset og hjelper til med å kontrollere kjøle- eller varmetemperaturer for optimal komfort.

Se "For å lære mer..." for detaljer.

nanoe *For et friskere og renere miljø*

nanoe produserer negative ioner ved hjelp av luften i rommet for å gi sunn luft.

Den gir også en fuktighetseffekt på huden eller håret og reduserer lukten i rommet og hindrer spredning av mugg og bakterier.

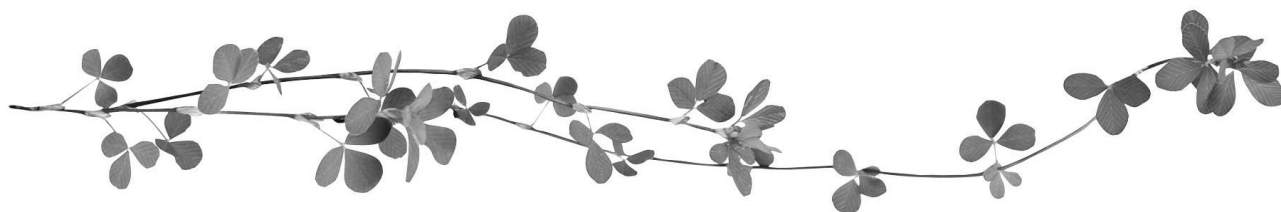

Betingelser for bruk

Bruk dette klimaanlegget innefor følgende temperaturområde.

DBT : Temperatur tørr kolbe

WBT : Temperatur fuktig kolbe

Temperatur (°C)		Innendørs		Utvendig	
		DBT	WBT	DBT	WBT
KJØLIG	Maks.	32	23	43	26
	Min.	16	11	-10	-
VARME	Maks.	30	-	24	18
	Min.	16	-	-30	-
+8/10°C VARME	Maks.	10	-	-	-
	Min.	16	-	-30	-

Hurtigguide

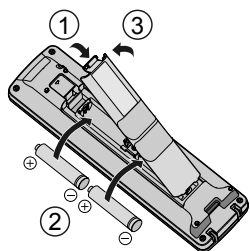

Sette inn batteriene

- ① Åpne bakdekslet på fjernkontrollen
- ② Sett inn AA-batterier (kan brukes ~ 1 år)
- ③ Lukk dekslet

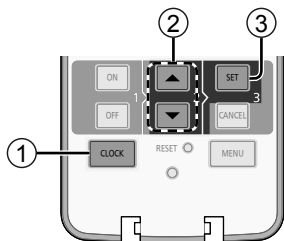

Klokkeinnstilling

- ① Trykk på CLOCK
- ② Still inn tiden
- ③ Bekreft

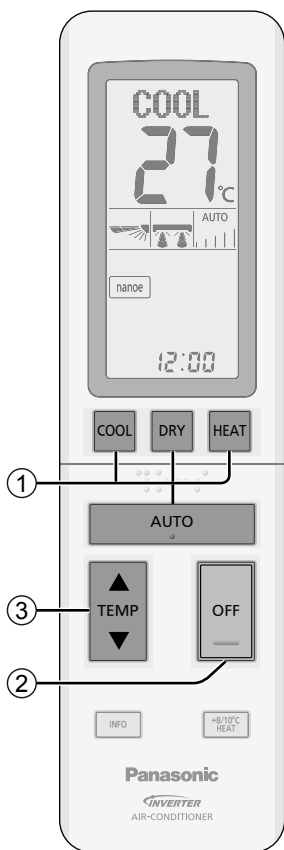

Grunnleggende bruk

- ① **Velg ønsket modus**
 - Trykk på AUTO, COOL, DRY eller HEAT for å starte funksjonene.

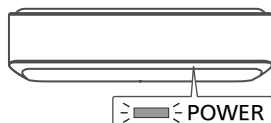

- ② **Stopp driften**
 - Trykk på OFF-knappen for å stoppe driften.

- ③ **Velg ønsket temperatur**
 - Utvalgsområde: 16°C ~ 30°C.
 - Betjening av enheten innenfor den anbefalte temperaturen kan spare strøm.
 - VARME : 20 °C ~ 24 °C.
 - KJØLIG : 26 °C ~ 28 °C.
 - TØRR : 1 °C ~ 2 °C lavere enn rom temperatur.

- Bruk fjernkontrollen innen 7 m fra fjernkontrollmottakeren på innendørsenheten.

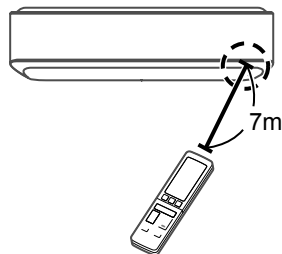

Illustrasjonene i denne veiledningen er kun ment som eksempler, og kan variere i forhold til den reelle enheten. Spesifikasjoner og utseende kan endres uten foregående varsel for fremtidige forbedringer.

Innholdsfortegnelse

Sikkerhetsforanstaltninger	18-21
Slik bruker du	22-25
For å lære mer... ..	26
Rengjøringsinstruksjoner	27
Feilsøking	28
Informasjon	29

Tilbehør

- Fjernkontroll
- AA-batterier × 2
- Fjernkontrollholder
- Skruer for fjernkontrollholder × 2



ADVARSEL

Dette symbolet viser at dette utstyret bruker et brennbart kjølemiddel. Hvis det lekker ut kjølemiddel og dette utsettes for en ekstern antenneskilde, er det fare for antennelse.



FORSIKTIG

Dette symbolet viser at bruksanvisningen bør leses nøye.



FORSIKTIG

Dette symbolet viser at det er informasjon som er inkludert i bruksanvisningen og/eller installasjonshåndboken.

Sikkerhetsforanstaltninger

For å forhindre personskader eller skade på eiendom, må du følge påfølgende:
Feil bruk på grunn av at instruksjonene ikke følges, kan føre til skade eller ødeleggelse. Alvorligheten av dette klassifiseres som følger:



Dette apparatet er fylt med R32 (et middels brannfarlig kjølemiddel). Hvis det lekker ut kjølemiddel og dette utsettes for en ekstern antenneskilde, er det fare for brann.



ADVARSEL

Dette skiltet advarer om fare for død eller alvorlig personskade.



FORSIKTIG

Dette skiltet advarer om fare for personskade eller skade på eiendom.

Instruksjonene som må følges, klassifiseres av følgende symboler:



Dette symbolet angir en handling som er FORBUDT.



Disse symbolene beskriver handlinger som er OBLIGATORISKE.

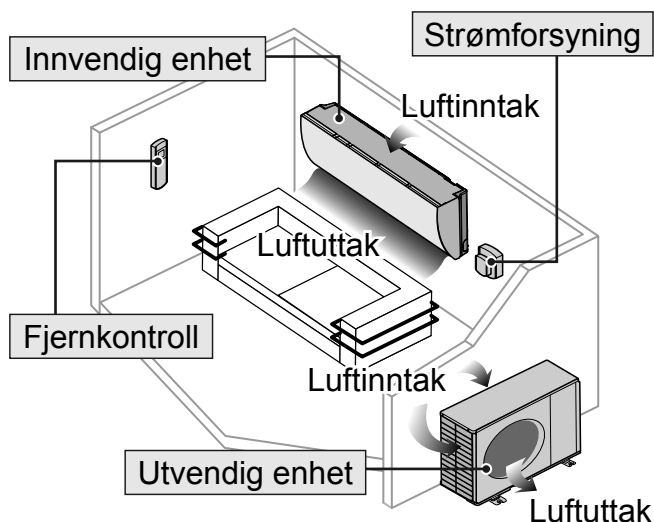

ADVARSEL

Innendørs- og utendørsenhet



Dette apparatet kan brukes av barn fra 8 år og oppover og personer med reduserte fysiske, sensoriske eller mentale evner eller som ikke har erfaring og kunnskap, hvis de har tilstrekkelig tilsyn eller instruksjoner om bruk av apparatet på en sikker måte, og forstår risikoer som kan forårsakes. Barn skal ikke leke med apparatet. Rengjøring og vedlikehold skal ikke gjøres av barn uten tilsyn.

Apparatet skal installeres og brukes i et rom med et gulvareal større enn 1.50 m² og holdes unna kilder til antenne (for eksempel varme/gnister/åpen flamme) eller farlige områder (for eksempel gassapparater, gassdrevet utstyr til matlaging, retikulerte gassforsyningsystemer, elektriske kjøleapparater osv.).

Vær oppmerksom på at kjølemiddelet kan være luktfritt. Du anbefales å sørge for at egnede kjølegassdetektorer er på plass, i drift og i stand til å varsle om en evt. lekkasje.

Ta kontakt med en autorisert forhandler eller spesialist for å rengjøre indre deler, reparere, installere, fjerne og installere enheten på nytt. Feilaktig installasjon og håndtering kan føre til lekkasje, elektrisk støt eller brann.

Sjekk med en autorisert forhandler eller spesialist om bruk av eventuell spesifisert type kjølemedium. Bruk av en annen type kjølemedium enn den som er spesifisert kan føre til skade på produktet, sprekk, personskade, osv.

 Ikke bruk midler til å få forgang i avisingsprosessen eller andre midler til rengjøring enn det som er anbefalt av produsenten. Enhver uegnet metode eller bruk av uforenlig materiale vil kunne forårsake skade på produktet, eksplosjon og alvorlige skader.

Får ikke punkteres eller brennes, ettersom apparatet er under trykk. Ikke utsett apparatet for varme, flammer, gnister eller andre antennelseskilder. Ellers vil det kunne eksplodere og forårsake personskade eller død.

Ikke monter enheten i atmosfærer som potensielt kan være eksplosive eller brennbare. Dette kan føre til brann.

Ikke sett fingrene dine, eller andre objekter inn i klimaapparatets innvendige eller utvendige enhet, da roterende deler kan føre til skader.



Ikke ta på den utvendige enheten når det lynr og tordner, da det kan gi støt.

Utsett ikke deg selv direkte til kald luft over en lengre periode for å unngå overdreven nedkjøling.

Ikke sitt eller tråkk på enheten, da du kan falle ned ved et uhell.



Fjernkontroll

 Ikke la spedbarn eller små barn leke med fjernkontrollen da det kan føre til at de svelger batteriene.

Strømforsyning

 Ikke bruk modifiserte ledninger, fellesledninger, forlengelsesledninger eller uspesifiserte ledninger for å unngå overoppheting og brann.



 For å unngå overoppheting, brann eller elektrisk støt:

- Ikke del samme strømkontakten med annet utstyr.
- Ikke ha våte hender ved betjening.
- Bøy ikke strømledningen.
- Ikke betjen eller slå av enheten ved å sette i eller trekke ut kontakten.

 Hvis strømledningen er skadet, må den skiftes av produsenten, en serviceagent eller tilsvarende kvalifiserte personer for å hindre fare.

Det anbefales at utstyret monteres sammen med en jordfeilbryter eller en reststrømbryter for å unngå støt eller brann.

For å unngå overoppheting, brann eller elektrisk støt:

- Sett støpselet riktig inn.
- Støv på strømpluggen bør tørkes med en tørr klut med jevne mellomrom.

Stopp å bruke dette produktet når det oppstår avvik/feil og koble fra strømpluggen eller slå av nettbryteren og bryteren.

(Fare for røyk/brann/elektrisk støt)

Eksempler på avvik/feil

- ELCB utløses hyppig.
- Legger merke til lukt av forbrenning.
- Legger merke til unormal støy eller vibrasjon på enheten.
- Vannlekkasje fra innendørs enhet.
- Strømledningen eller pluggen blir veldig varm.
- Kan ikke kontrollere hastigheten på viften.
- Enheten stopper å kjøre med en gang selv om den slås på for drift.
- Viften stopper ikke selv om driften stoppes.

Kontakt din lokale forhandler med en gang for vedlikehold/repasasjon.



Dette utstyret må jordes for å unngå støt eller brann.

Sikkerhetsforanstaltninger



Forhindre elektrisk støt ved å slå av strømforsyningen og koble fra:



- Før rengjøring eller vedlikehold,
- Når det står ubrukt over lengre tid, eller
- Under unormalt kraftig lynaktivitet.

Forholdsregler for bruk av R32 kjølemiddel

Legg nøye merke til følgende punkter ved bruk av utstyret og ved behandling av forskjellige kjølemidler.



Da arbeidstrykket er høyere enn det som gjelder for kjølemiddel R22-modeller, er noen av rørene og installasjons- og serviceverktøyet spesielle. Spesielt ved utskifting av kjølemiddel R22-modell med nytt kjølemiddel R32-modell, må det vanlige rørsystemet og kragemutrene erstattes med rørsystem og kragemuttere for R32 og R410A på utendørsenhetens side. For R32 og R410A kan det brukes samme kragemutter på utendørsenhet-siden og rørene.

Modeller som bruker kjølemiddel R32 og R410A, har en annen gjengediameter på ladeporten for å hindre feil lading med kjølemiddel R22 og av sikkerhetsmessige årsaker. Kontroller derfor på forhånd. [Gjengediameteren for ladeporten for R32 og R410A er 12,7 mm (1/2 tomme).]

Sørg for mer forsiktighet enn ved R22, slik at fremmede elementer (olje, vann osv.) ikke kommer inn i rørene. Ved oppbevaring av rørene må åpningene også sikres med klemming, tape osv. (Håndtering av R32 ligner R410A.)

Dette utstyret skal lagres i et godt ventilert område.

Dette utstyret skal lagres i et rom uten åpen ild eller tennkilder i kontinuerlig drift.

Dette utstyret skal lagres slik at det ikke oppstår mekaniske skader.



FORSIKTIG

Innendørs- og utendørsenhet



Ikke vask innendørsenheten med vann, benzen, fortyner eller skuremiddel da dette kan skade eller føre til korrosjon på enheten.

Bruk ikke for oppbevaring av presisjonsutstyr, mat, dyr, planter, kunst eller andre gjenstander. Dette kan forringe kvaliteten osv.

Ikke bruk utstyr med tennstoff foran luftstrømmen for å unngå flammespredning.

Utsett ikke planter eller husdyr direkte til luftflyten for å unngå skade osv.

Rør ikke den skarpe aluminiumsfinnen. Skarpe deler kan forårsake skade.



Ikke slå på inne-enheten når du vokser gulvet. Etter voksing må du luften godt før du kan slå enheten på.

Ikke monter enheten i områder som er røykfylte eller oljete for å forebygge skade til enheten.

Demonter ikke enheten for rengjøringsformål, for å unngå skade.

Stå ikke på en ustabil benk når enheten rengjøres, for å unngå skade.

Plasser ikke vaser eller vannbeholdere på enheten. Vann kan komme inn i enheten og forringe isolasjonen. Dette kan forårsake elektrisk støt.

Ikke ha vindu eller dør åpne i lengre tid under drift, siden det vil kunne føre til ineffektiv strømforbruk og ubehagelige temperaturendringer.



Forhindre vannlekkasje ved å sørge for at dreneringsrøret er:

- Riktig koblet til,
- Holdt unna avløpsrenner og beholdere, eller
- Ikke er sunket ned i vann

Etter lange bruksperioder eller bruk med brennbart utstyr, må rommet luftes jevnlig.



Etter en lengre tids bruk, må du kontrollere at monteringsstativet ikke er forringet, slik at enheten ikke faller ned.

Fjernkontroll



Ikke bruk oppladbare (Ni-Cd) batterier. Det kan skade fjernkontrollen.



For å unngå feilfunksjon eller skade på fjernkontrollen:

- Ta ut batteriene hvis enheten ikke skal benyttes over en lengre tidsperiode.
- Nye batterier av samme type må settes inn i henhold til polariteten vist.

Strømforsyning



Ikke koble fra støpslet ved å dra i ledningen da dette kan føre til elektrisk støt.

Slik bruker du

■ POWER ■ TIMER ■ +8/10°C ■ nanoe / ODOR CLEANUP
 (Grønn) (Oransje) (Grønn) (Blå)

nanoe

ECONAVI

(Grønn)

Å velge operasjonsmodus

AUTO

Enklere for deg

- Når driftsmodusen velges, vil STRØM-indikatoren blinke.
- Enheten velger driftsmodus hvert 30. minutt i henhold til temperaturinnstilling, driftsmodus, utetemperatur og romtemperatur.

COOL

For å få kald luft

- Gardinerna bör dras för i syfte att avskärma solljus och utomhusvärme för att hålla nere energiförbrukningen i läget COOL.

DRY

For å avfukte luften

- Enheten opererer med lav viftefart for å gi en forsiktig kjøleoperasjon.

HEAT

For å få varm luft

- Enheten bruker en stund for å varmes opp, STRØM-indikatoren blinker i denne perioden.
- Enheten fjerner is/rim på den utvendige varmeveksleren i følgende 2 driftstyper.

1) Enhet med varmefunksjon (VARMELADER-drift).

Enheten har en varmeabsorberende enhet som akkumulerer varme som genereres av utendørsenheten og den elektriske varmeren, mens den utfører en varmeoperasjon for å fjerne is/rim på utendørsenheten i maksimalt 6 minutter.

Under denne operasjonen kan utslippstemperaturen og viftehastigheten senkes når utetemperaturen er lav, eller rommet ikke er tilstrekkelig oppvarmet, eller den innstilte temperaturen er høy.

2) Enhet uten varmefunksjon (reverserende/4-veis ventilaktivering).

Enheten stopper varmefunksjonen for å fjerne store mengder is/rim som er dannet på utendørsenheten i maksimalt 12 minutter.

Under denne operasjonen, vil strømindikatoren lyser og de vertikale luftspjeldene er åpne.

Varmefunksjonen gjenopptas så snart operasjonen er fullført.

OFF

Stopp driften

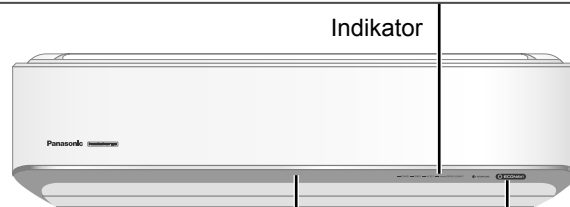

Indikator

Sensor for menneskelig aktivitet

Sollyssensor og fjernkontrollmottaker

Fjernkontrolldisplay (baklyset tennes når en av knappene trykkes)



LUKK

Auto OFF/ON-knapp

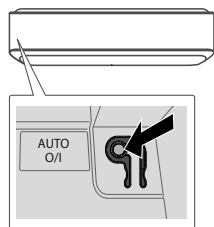

Brukes når fjernkontrollen er forlagt eller ikke fungerer. Hev frontpanelet:

- Trykk én gang på knappen for å bruke i AUTO-modus.
- Trykk på knappen igjen for å slå av.

INFO

For å kontrollere VARMELADING-nivået og feilkoder

For å kontrollere VARMELADING-nivået.

- Trykk under VARME-modus for å finne VARMELADING-nivået for varmen som er lagret i den varmeabsorberende enheten.
- VARMELADING-nivå: 0 ~ 4 (maks.).
- "—" vises unntatt i varmedrift.

For å kontrollere feilkoder.

- Trykk for å hente feilkoden når enheten stopper og timer-indikatoren blinker. Dersom signaloverføring sviktet, vil "PRESS AGAIN"-meldingen vises.

+8/10°C
HEAT

Vedlikeholdsvarme

➔ — — +8/10°C

- Opprettholde innendørstemperaturen ved 8/10°C. Viften skifter til høy fart automatisk.
- Denne operasjonen overskriver driftsmodus og kan annulleres med å trykke på AUTO, HEAT, COOL eller DRY modus.
- Avrimingsoperasjonen ved utendørsenheten kan resultere i plutselig kaldluft fra innendørsenheten. Eliminere kaldluft med varmemodus.



Automatisk omstartskontroll

- Hvis strømmen gjenopprettes etter et strømbrudd, vil driften etter en stund starte på nytt automatisk med forrige driftsmodus og luftstrømrøtning.
- Denne kontrollen vil ikke være aktivert når TIMER er innstilt.

Stille inn tidsur (dag-timer)

Doble innstillinger for PÅ- og AV-timere er tilgjengelige for å slå enheten PÅ eller AV til forskjellige forhåndsdefinerte tidspunkt.

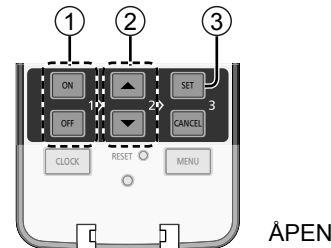

ÅPEN

① Velg ON eller OFF tidsur

- Hver gang den trykkes:

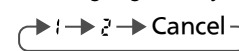

Eksempel:
AV kl. 08:00



② Still inn tiden



③ Bekreft



- Eksempel på bruk i stue:

Morgen: PÅ-TIMER 1 kl. 07.00 (vekking)

AV-TIMER 1 kl. 08.00 (ute på arbeid)

Kveld: PÅ-TIMER 2 kl. 17.00 (hjemme igjen)

AV-TIMER 2 kl. 22.00 (soving)

- Hvis du vil avbryte PÅ- eller AV-timerne, må du trykke

ON eller **OFF** for å velge henholdsvis 1 eller 2, og

deretter trykke **CANCEL**.

- Hvis en timer blir avbrutt manuelt, eller som følge av en strømstans, kan du gjenopprette timeren igjen ved å

trykke **ON** eller **OFF** for å velge henholdsvis 1 eller

2, og deretter må du trykke **SET**.

- Den nærmeste timerinnstillingen vil vises og vil aktiveres i sekvens.

- Når timeren er stilt til PÅ, kan enheten starte tidligere (opp til 50 minutter) før den aktuelle innstilte tiden for å greie å oppnå den bestemte temperaturen tidsnok.

- Betjening med tidsbryter er basert på klokken som er innstilt på fjernkontrollen og gjentas daglig når det er stilt inn. For innstilling av klokken, se Hurtigveiledning.

Merknad

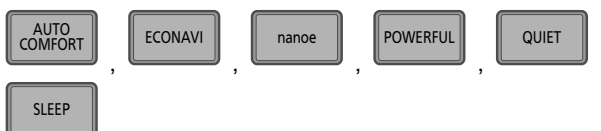

- Kan aktiveres i alle modus, og kan avbrytes ved å trykke på respektive knapp en gang til.

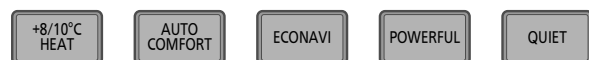

- Kan ikke velges samtidig.



- Kan bare kombineres med AUTO eller HEAT modus.

Slik bruker du

■ POWER ■ TIMER ■ +8/10°C ■ nanoe / ODOR CLEANUP
 (Grønn) (Oransje) (Grønn) (Blå)

● nanoe ○ ECONAVI
 (Grønn)

AUTO COMFORT For å skape komfort ved å overvåke mennesker som er tilstede og aktivitet

- Den avbrytes når **AIR SWING** eller **FAN SPEED** velges.

ECONAVI For å optimere energisparing



AIR SWING Justere luftstrømretning

(Fjernkontrolldisplay)

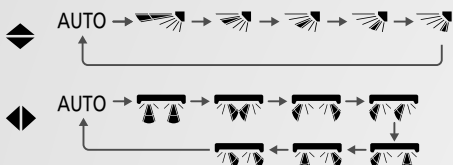

- Holder rommet ventilert.
- I KJØLIG/TØRR-modusen, hvis AUTO er innstilt, vil spjeldet svinger til venstre/høyre og opp/ned automatisk.
- I VARM-modus, hvis AUTO er innstilt, vil det horisontale spjeldet festes i den forhåndsbestemte posisjonen. Det vertikale spjeldet svinger til venstre/høyre etter temperaturstigning.
- Spjeldet må ikke justeres for hånd.

FAN SPEED Justere viftehastighet

(Fjernkontrolldisplay)



- For AUTO, blir innendørsviften automatisk justert i henhold til operasjonsmodus.
- I VARME-modus, hvis manuell viftehastighet forårsaker ubehag, må viftehastigheten slås til AUTO eller reduseres viftehastigheten.

nanoe For å ha glede av et friskere og renere miljø

nanoe / ODOR CLEANUP

- Denne funksjonen fukter huden og håret, reduserer lukt og deaktiverer allergipartikler som pollen i rommet.

POWERFUL For å nå temperaturen raskt

- Temperaturinnstillingen og viftehastigheten justeres automatisk for høyere ytelse og justeres for passende funksjon når temperaturen er nådd.
- Trykk på knappen igjen eller slå enheten AV for å stoppe funksjonen.

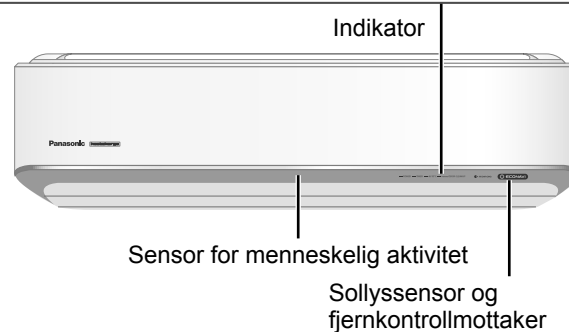

Fjernkontrolldisplay (baklyset tennes når en av knappene trykkes)



ÅPEN

Trykke for å tilbakestille innstillingen av enhetens funksjon, det samme som å trekke ut kontakten.

QUIET For å nyte stille drift

- Denne operasjonen reduserer lyden av luftstrømmen.

ODOR CLEANUP For å fjerne lukt fra innendørsenheten

- Denne operasjonen fjerner lukt fra innendørsenheten.
- Trykk LUKTRENSER i 3 sekunder eller mer. Funksjonen aktiveres i 20 minutter og går automatisk tilbake til den forhåndsinnstilte funksjonen.
- AV-timer: ODOR CLEANUP (AV LUKTRENSER) vises i displayet og funksjonen stoppes etter fjerning av lukten.
- SOVE-timer: LUKTRENSER stopper umiddelbart og OFF "ODOR CLEANUP" (AV LUKTRENSER) vises i displayet.
- Hent frisk luft fra utsiden ved å åpne vinduene eller døren.

PRE HEATING For å få varm (oppvarmet) luft fra oppstart av varmeren

- Denne funksjonen blåser varm (oppvarmet) luft så snart det trykkes på VARME-knappen.
- Ved oppstart av FORHÅNDSVARMER-funksjonen vil klimaenlegget ikke kunne blåse med en gang, da det ikke er varmt nok for blåsning.
- Når det er i FORHÅNDSVARMER-funksjonen, vil strømlampen ikke lyse.
- Før funksjonen startes må det kontrolleres at aktuell tid er korrekt.
- <Skjematisk funksjon: Eksempel>

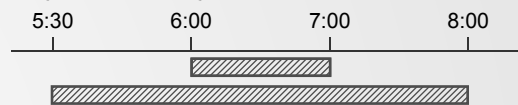

6:00 ~ 7:00 Programmert tidssone for den vanligste "PA"-varmeren
 5:30 ~ 8:00 FORHÅNDSVARMER ventetidssone

- Viser PRE HEATING på fjernkontrollen.
- Tilstand for FORHÅNDSVARMER-funksjonen. Romtemperaturen skal være mindre enn 18°C og utetemperaturen skal være mindre enn 10°C og forrige funksjon var oppvarming.
- Det anbefales at denne funksjonen slås AV når varmeren ikke brukes i lengre tid.

SLEEP For å skape sovekomfort

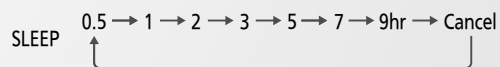

- Denne funksjonen gir deg et komfortabelt sovemiljø ved å redusere og/eller øke den innstilte temperaturen gradvis med 1°C om gangen for å unngå at rommet får en unødvendig kjøling og/eller oppvarming.
- Kan innstilles i kombinasjon med enkel eller dobbel timer.
- Når den brukes sammen med den daglige timeren, har sovefunksjonen prioritet.

MENU For å endre innstilling i henhold til innemiljøet

- 5 alternativer finnes i MENY.

Ved å trykke MENY-knappen viser displayet alternativene nedenfor etter hverandre.

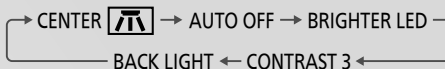

① Velg prioriterte funksjoner.

1. Installasjonssted for innendørsenheten



2. Auto AV-funksjon

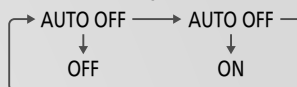

* Stopper funksjon kombinert med AUTO KOMFORT-funksjon etter at sensoren for menneskelig aktivitet ikke har registrert noe i 3 timer eller mer.

3. Innendørsenhet indikator lysstyrke



4. Fjernkontroll LCD-kontrast

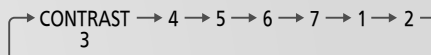

5. Lysstyrke for baklyset i fjernkontrollen

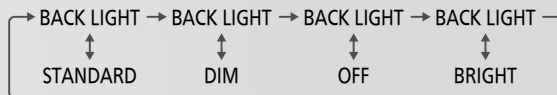

② Trykk en av knappene for å velge ønsket innstilling.



③ Trykk SET for å bekrefte innstillingen.



Hvert alternativ bekreftes ved å gjenta prosessen fra ① til ③ ovenfor.

For å lære mer...

Operasjonsmodus

VARME : Enheten bruker en stund for å varmes opp. STRØM-indikatoren blinker under denne operasjonen.

- Enheten vil stanse tilførsel av varmluft ved avising. Avisingsindikatoren viser ON.

KJØLIG : Dekker behovene dine ved å gi effektiv, behagelig kjøling.

TØRR : Enheten opererer med lav viftefart for å gi en forsiktig kjøleoperasjon.

AUTO : Når driftsmodusen velges, vil STRØM-indikatoren blinke.

- Enheten velger driftsmodus hvert 30. minutt i henhold til innstilling av temperatur og romtemperatur.

ECONAVI og AUTO COMFORT



eller

Enheten vil starte initialisering (for omtrent 1 minutt)

→ Sensoren for menneskelig aktivitet og sollyssensoren vil begynne å registrere.

Merknad



Når manuell LUFTSVING er valgt, avbrytes operasjonene ECONAVI og AUTO COMFORT.

Betjening av sensor for menneskelig aktivitet

ECONAVI ; Ved registrering av mennesker som er tilstede og aktiviteten deres, kontrollerer enheten romtemperaturen for å spare energi.

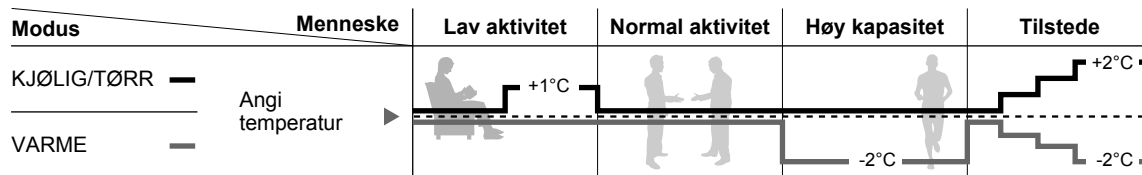

AUTO COMFORT ; Oppdager menneskelig tilstedeværelse og aktivitet, enheten kontrollerer romtemperatur for å holde mennesket kontinuerlig komfortabelt.

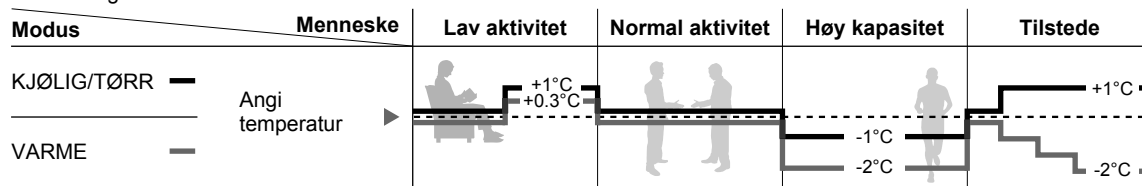

ECONAVI

Sollyssensorbetjening

ECONAVI ; Ved registrering av intensiteten til sollyset, justerer enheten temperaturen for å spare strøm.

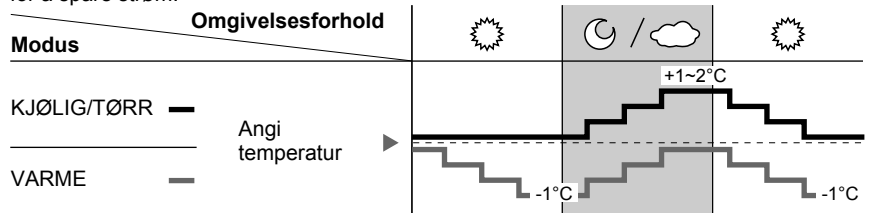

ECONAVI er aktivert, enheten opprettholder en innstilt temperatur inntil en høy sollyssintensitet påvises. Sollyssensorene påvirker sollyssintensiteten i løpet av vær og/eller dag-/nattendringer og enheten justerer temperaturen.

- I et rom uten vindu eller med tykke gardiner vil sollysføleren oppfatte det som overskyet/mørkt.

Sensoren for menneskelig aktivitet skanner også for områder med varmekilder og bevegelser i et rom.

Registrere område (SETT OVENFRA)

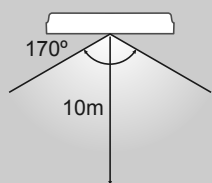

- Avhengig av områdets aktivitet, vil den horisontale retningen justeres eller stilles til forhåndsbestemt posisjon, eller svinge periodevis til venstre/høyre.
- Ytelsen til sensoren for menneskelig aktivitet påvirkes av hvor innendørsenheten er plassert, hvor fort mennesker beveger seg, temperaturforhold, osv.
- Føleren for menneskelig aktivitet kan:
 - hvis en gjenstand feilaktig registreres som en varmekilde og har en bevegelse som ligner på et menneske, som kjæledyr, osv.
 - ved feiltakelse oppdage noe som ikke-varmekilde og bevegelse hvis en person holder seg stille uten å bevege seg i en viss tid.
- Ikke plasser store objekter i nærheten av sensoren, og hold varmeenheter eller fukttere på avstand fra sensorens deteksjonsområde. Dette kan forårsake feilfunksjon på sensoren.

Rengjøringsinstruksjoner

For å sikre at enheten yter optimalt, må rengjøring utføres ved regelmessige intervaller. Tilsmusset enhet kan medføre funksjonsfeil. Rådfør deg med en autorisert forhandler.

- Slå av strømforsyningen og koble fra før rengjøring.
- Ikke berør aluminiumsribben, skarpe deler kan forårsake skade.
- Ikke bruk benzen, fortynner eller skuremiddel.
- Kun bruk såpe (≈ pH 7) eller nøytrale rengjøringsmidler.
- Ikke bruk vann som er varmere enn 40°C.

Innvendig enhet

Tørk forsiktig av enheten med en myk, tørr klut.

Sensor for menneskelig aktivitet

Ikke slå på eller trykk eller stikk hardt med en skarp gjenstand. Dette kan føre til skade og feilfunksjon.

Utvendig enhet

Gjør enheten ren for rusk som omgir den. Gjør avlørsporet rent for hindringer som tetter til.

Frontpanel

- Løft og trekk for å ta av frontpanelet.
- Bruk tørr eller myk klut.

Ta av frontpanelet

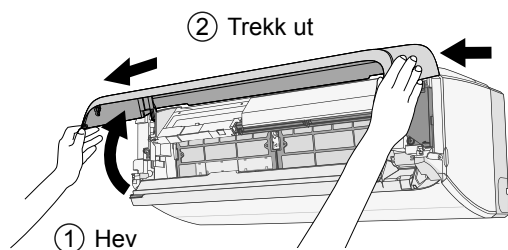

Lukk det sikkert

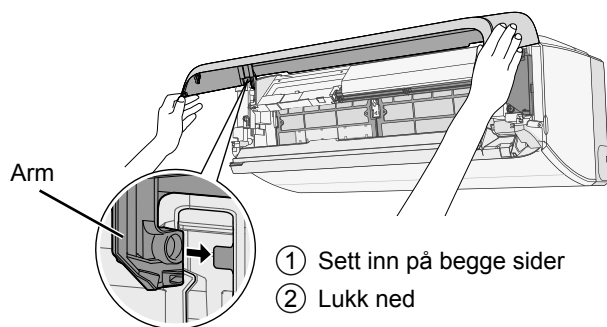

Lutfrensfilter

- Vask/skyll ikke filteret i vann.
- Skift filteret hvert 2. år.

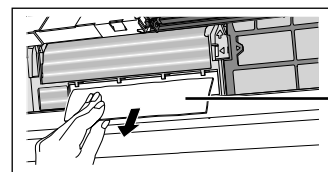

Lutfrensfilter

Innvendig enhet

<Hvordan åpne frontpanelet>
Trekk i delen for åpning/stenging, åpne deretter med hendene.

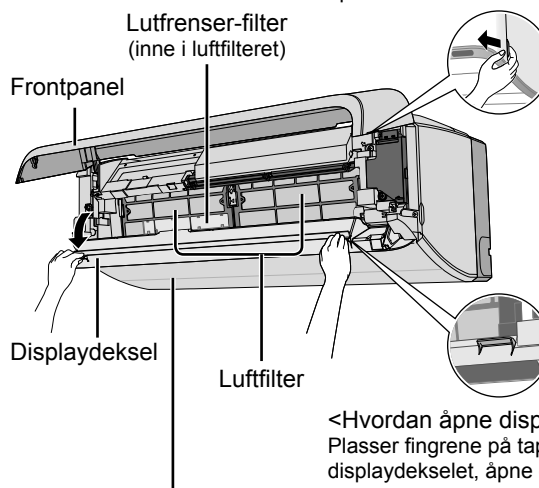

<Hvordan åpne displaydekslet>
Plasser fingrene på tappene på displaydekslet, åpne det nedover.

<Hvordan du åpner horisontale luftspjeldene>

Hvis du trykker på ECONAVI-knappen i 5 sekunder, displayet vil vise "OPEN LOUVER" og luftspjeldene vil være åpne. For å lukke den trykkes AV-knappen.

Luftfilter

Annenhver uke

- Vask/skyll filterene forsiktig med vann for å unngå skade på filteroverflaten.
- Tørk filterene grundig i skyggen, i avstand fra flammer eller direkte sollys.

Fjern luftfilter

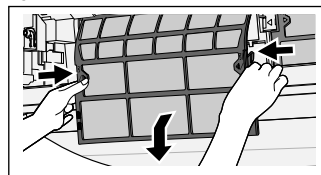

Fest luftfilter

Skinne (Oransje)
Spor

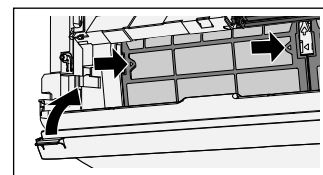
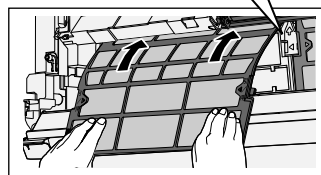

Periodisk inspeksjon av enheten etter lang tids stans

- Kontroller batteriene i fjernkontrollen.
- Ingen blokkeringer i luftinntakene og luftuttakene.
- Bruk knappen Auto AV/PÅ for å velge KJØLE-/VARME-drift. Etter 15 minutters drift er det normalt å ha den følgende temperaturforskjellen mellom luftinntaks- og luftutløpsventilene:

KJØLIG: ≥ 8°C VARME: ≥ 14°C

For lengre tids inaktivitet

- Aktiver VARME-driften i 2-3 timer for å fjerne fuktighet som finnes i de interne delene grundig for å forhindre muggvekst.
- Slå av strømforsyningen og trekk ut støpselet.
- Ta ut batteriene i fjernkontrollen.

Feilsøking

Følgende symptomer indikerer ikke funksjonsfeil.

Symptom	Årsak
Damp kommer fra den innvendige enheten.	• Kondensasjonseffekt på grunn av kjøleprosessen.
Lyd fra vannkretsen under drift.	• Kjølevæske inne i enheten.
Rommet har en spesiell lukt.	• Dette kan komme av at veggen, teppet, møbler eller klær er fuktig.
Viften innvendig stopper enkelte ganger under innstilling av automatisk viftehastighet.	• Dette hjelper til med å fjerne lukten.
Luftestrømmen fortsetter selv etter at operasjonen har stoppet.	• Ekstraksjon av gjenværende varme fra innendørsenheten (maksimum 30 sekunder).
Operasjonen er forsinket et par minutter etter restart.	• Forsinkelsen er en beskyttelse for enhetens kompressor.
Den utvendige enheten avgir vann/damp.	• Kondenseringen eller fordampingen oppstår på rørene.
TIMER-indikatoren er alltid på.	• Tidsinnstillingene gjentar seg daglig når de er angitt.
Spjeldet er lukket under avising.	• LUFTSIRKULERING er satt på AUTO.
Viften innvendig stopper enkelte ganger under oppvarmingsdrift.	• For å unngå utilsiktet kjøleeffekt.
STRØM-indikatoren blinker før enheten slås på.	• Dette er et tidlig trinn i forberedelsene for bruk når tidsuret er slått PÅ.
Knitrelyd under drift.	• Temperaturendringer fører til utvidelse/krymping av enheten.
Sprutlyd under drift.	• Genererer nanoe i enheten.
Støv samles opp på veggen.	• På grunn av luftsirkulasjonen eller statisk elektrisitet generert av klimaanlegget. Noen tapetyper samler lett støv (det anbefales å rengjøre området rundt klimaanlegget ofte).
Enheden fortsetter å fungere etter at den er slått av.	• Etter at varmeoperasjonen er stoppet, kan utendørsenheten fortsette operasjonen for å smelte rim på den. (Maks. 15 minutter).
Korte pip høres kontinuerlig.	• Unormalt symptom oppsto under testkjøring. (TIMER-indikatoren blinker.) Pipelyden stopper om omtrent 3 minutter. Kontakt forhandleren din.
Misfarging av noen plastdeler.	• Materialtyper brukt for plastdeler er gjenstand for misfarging, og den skjer fortere hvis delene er utsatt for varme, sollys, UV-lys eller miljøfaktorer.

Kontroller følgende før du kontakter service.

Symptom	Kontroller
Betjening i VARME/KJØLIG-modus fungerer ikke bra nok.	<ul style="list-style-type: none"> • Still inn riktig temperatur. • Lukk alle dører og vinduer. • Rengjør eller skift ut filterne. • Fjern eventuelle blokkeringer i luftinntakene og luftuttakene.
Støyende under bruk.	<ul style="list-style-type: none"> • Kontroller om enheten har blitt installert skjevt. • Lukk frontpanelet ordentlig.
Fjernkontrollen virker ikke. (Displayet er dempet eller overføringssignalet er svakt.)	<ul style="list-style-type: none"> • Sett batteriene inn riktig. • Skift ut dårlige batterier.
Kan ikke innstille TIMER.	<ul style="list-style-type: none"> • Still inn aktuell dato på fjernkontrollen.
Enheden virker ikke.	<ul style="list-style-type: none"> • Kontroller om strømbryteren er koblet ut. • Kontroller om tidsuret er stilt inn.
Enheden mottar ikke signal fra fjernkontrollen.	<ul style="list-style-type: none"> • Sikre at mottakeren ikke er blokkert. • Bestemte fluoriserende lys kan påvirkes med signalsenderen. Rådfør deg med en autorisert forhandler.

KRITERIER HVOR SERVICE IKKE GIS

SLÅ AV og TREKK UT STRØMKONTAKTEN, ta deretter kontakt med en autorisert forhandler ved følgende forhold:

- Unaturlige lyder under bruk.
- Vann/fremmede partikler i fjernkontrollen.
- Vannlekkaasje i innendørsenheten.
- Sikringene slår seg av flere ganger.
- Nettkabelen blir veldig varm.
- Brytere eller knapper fungerer ikke riktig.

Enheden stopper, og TIMER-indikatoren blinker.

Trykk INFO-knappen for hente feilkode

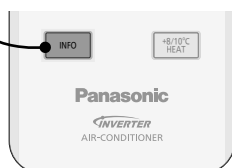

Eksempel på vellykket henting av feilkode.

ERROR F99

vises på displayet

Dersom det ikke mottas signal fra innendørsenheten, vises "PRESS AGAIN" i 4 sekunder, gjenta foregående trinn.

PRESS AGAIN

Slå av enheten og informer den autoriserte forhandleren om feilkoden.

Informasjon

Brukerinformasjon om innsamling og håndtering av gammelt utstyr og brukte batterier



Slike symboler på produkter, emballasje, og/eller på medfølgende dokumenter betyr at brukte elektriske/elektroniske produkter og batterier ikke må blandes med vanlig husholdningsavfall. For riktig håndtering og gjenvinning av gamle produkter og brukte batterier, vennligst lever dem til anvendelige innsamlingssteder, i samsvar med nasjonal lovgivning og direktivene 2002/96/EC og 2006/66/EC.

Ved riktig håndtering av disse produktene og batteriene, hjelper du til med å spare verdifulle ressurser og forhindre potensielle negative effekter på menneskers helse og miljøet, som ellers kan oppstå ved uriktig avfallshåndtering.

For mer informasjon om innsamling og gjenvinning av gamle produkter og batterier, vennligst ta kontakt med kommunen, ditt renovasjonsselskap eller stedet der du kjøpte gjenstandene.

Ukorrekt håndtering av dette avfallet kan medføre straffansvar, i overensstemmelse med nasjonal lovgivning.

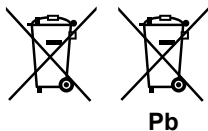

For forretningsdrivende brukere i EU

Dersom du ønsker å kaste elektrisk og elektronisk utstyr, vennligst ta kontakt med din forhandler eller leverandør for videre informasjon.

[Informasjon om håndtering i land utenfor EU]

Disse symbolene gjelder bare innenfor EU. Ønsker du å kaste slike gjenstander, vennligst kontakt dine lokale myndigheter eller forhandler og spør etter riktig fremgangsmåte for håndtering.

Merknader for batterisymbol (to nederste symbol-eksempler):

Dette symbolet kan bli brukt i kombinasjon med et kjemisk symbol. I dette tilfellet etterkommer det kravet satt av direktivet for det kjemikaliet det gjelder.

Dette klimaanlegget inneholder et biosid-produkt.



Ionisert luft som er generert av en enhet inne i klimaanlegget, deaktiverer bakterier og virus i luften og på overflater, og hindrer vekst av mugg på overflater.

Aktive substanser: Hydroksylradikaler som er generert fra uteluften

Nauti puhtaasta, miellyttävästä ilmasta ja optimoi virrankulutus

ECONAVI + AUTO COMFORT *Oikea valinta energiansäästöille*

Tämä ihmisten toiminnan havaitsevalla anturilla varustettu ilmastointilaitte varmistaa, että saat haluamaasi viileää tai lämmintä (kuumaa) ilmaa, ja se pitää huoneen lämpötilan mukavana mahdollisimman vähäisellä energiankulutuksella.

Lisäksi auringonvalotunnistin tunnistaa auringonvalon voimakkuuden ja säätää viilennys- tai lämmityslämpötilaa sen mukaisesti.

Lue lisää kohdasta "Lisätietoja..."

nanoe *Raikkaampaa ilmaa ja puhtaampi ympäristö*

nanoe generoi negatiivisia ioneja huoneilmasta tehdäkseen siitä terveellisempää.

Se myös kosteuttaa ihoa ja hiuksia, poistaa hajuja ja ehkäisee homeen ja bakteerien kasvua.

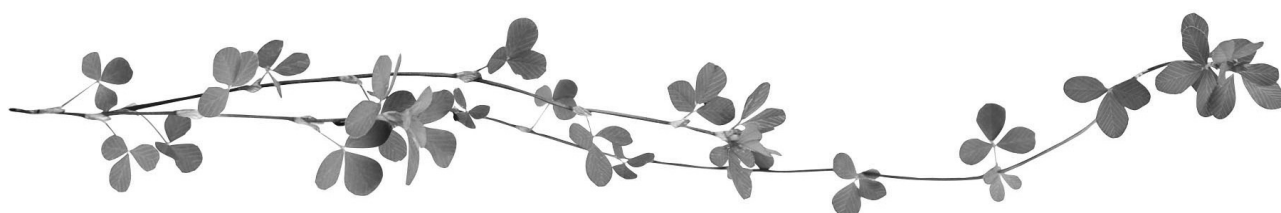

Käyttöolosuhteet

Käytä tätä ilmastointilaitetta seuraavissa lämpötiloissa.

DBT : Kuiva lämpötila

WBT : Märkä lämpötila

Lämpötila (°C)		Sisällä		Ulkona	
		DBT	WBT	DBT	WBT
COOL	Maks.	32	23	43	26
	Min.	16	11	-10	-
HEAT	Maks.	30	-	24	18
	Min.	16	-	-30	-
+8/10°C HEAT	Maks.	10	-	-	-
	Min.	16	-	-30	-

Pikaopas

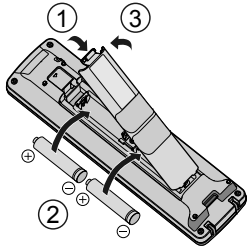

Paristojen asetus

- ① Avaa kaukosäätimen takakansi
- ② Aseta AA-paristot koteloon (voidaan käyttää noin 1 vuoden ajan)
- ③ Sulje kansi

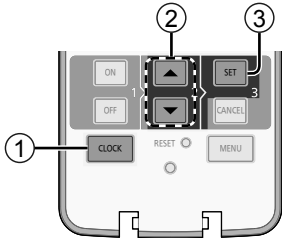

Kelloasetus

- ① Paina CLOCK-painiketta
- ② Määritä aika
- ③ Vahvista

Perustoiminta

- ① Valitse haluamasi toimintatila
 - Käynnistä laite painamalla AUTO-, COOL-, DRY- tai HEAT-painiketta.

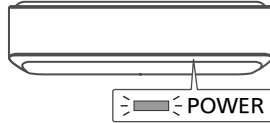

- ② Sammuta laite
 - Voit sammuttaa laitteen painamalla OFF-painiketta.

- ③ Valitse haluamasi lämpötila
 - Lämpötila-alue: 16°C ~ 30°C.
 - Laitteen käyttö suositelluissa lämpötilarajoissa voi säästää energiaa.
 - HEAT : 20°C ~ 24°C.
 - COOL : 26°C ~ 28°C.
 - DRY : 1°C ~ 2°C huoneenlämpötilaa vähemmän.

- Käytä kaukosäädintä 7 m etäisyydellä sisälaitteen kaukosäädinvastaanotimesta.

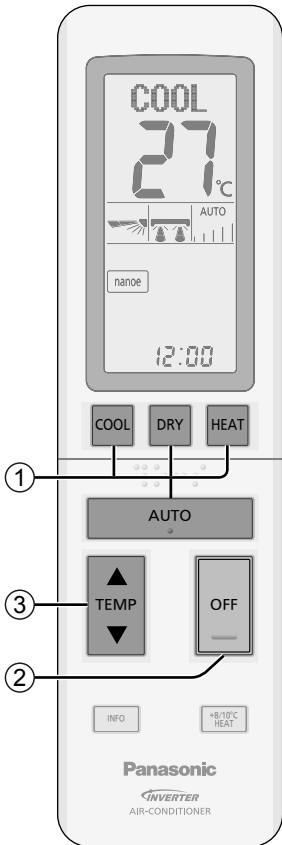
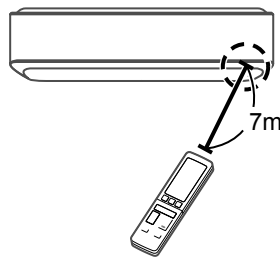

Tämän käyttöohjeen kuvilla on vain selittävä tehtävä, ja ne voivat poiketa itse yksiköstä. Muutoksia voidaan tehdä ilman ilmoitusta tulevasta parannuksesta.

Sisällysluettelo

Turvatoimet.....	32-35
Käyttö	36-39
Lisätietoja... ..	40
Puhdistusohjeet.....	41
Vianetsintä	42
Tiedot.....	43

Varusteet

- Kauko-ohjain
- 2 AA-paristoa
- Kaukosäätimen pidike
- Kaukosäätimen pidikkeen ruuvi × 2



VAARA

Tämä symboli ilmoittaa, että laite käyttää syttyvää kylmäainetta. Jos kylmäainetta pääsee vuotamaan ja ulkoinen syttymislähde on tilassa, syttymisen mahdollisuus on olemassa.



VAROITUS

Tämä symboli ilmoittaa, että käyttöohje on luettava huolellisesti.



VAROITUS

Tämä symboli osoittaa, että käyttöohjeessa ja/tai asennusohjeessa on aihetta koskevia tietoja.

Turvatoimet

Noudata seuraavia ohjeita käyttäjän ja muiden henkilöiden loukkaantumisten ja aineellisten vahinkojen välttämiseksi:

Ohjeiden huomiotta jättäminen ja yksikön virheellinen käyttö voi johtaa vikoihin ja vaurioihin, joiden vakavuus luokitellaan alla olevalla tavalla:



Tämä laite on täytetty R32-aineella (lievästi syttyvä kylmäaine). Jos kylmäainetta pääsee vuotamaan ja altistuu ulkoiselle syttymislähteelle, tulipalon vaara on olemassa.



VAARA

Tämä merkki varoittaa kuoleman ja vakavien loukkaantumisten vaarasta.



VAROITUS

Tämä merkki varoittaa loukkaantumisen ja aineellisen vahingon vaarasta.

Ohjeet, joita tulee noudattaa, luokitellaan seuraavien symbolien avulla:



Tämä symboli merkitsee KIELLETTYÄ toimintaa.

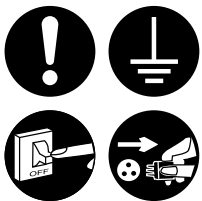

Nämä symbolit kuvaavat PAKOLLISIA toimia.

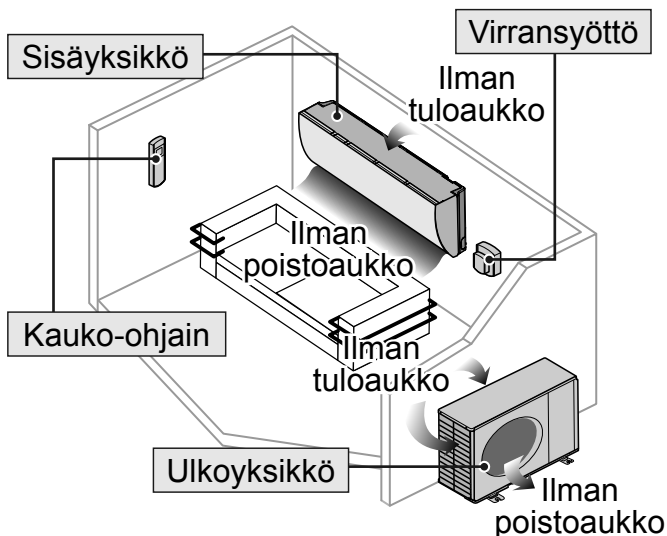

VAARA

Sisäyksikkö ja ulkoyksikkö



Tätä laitetta voivat käyttää yli 8-vuotiaat lapset ja henkilöt joilla on vähentynyt fyysinen, aistillinen tai henkinen kapasiteetti tai ei kokemusta tai tietoja mikäli näille on annettu ohjausta ja valvontaa koskien laitteen turvallista käyttöä ja ymmärtävät käyttöön liittyvät vaaratekijät. Lapset eivät saa leikkiä laitteen läheisyydessä. Puhdistusta ja käyttäjän suorittamaa huoltoa ei pidä tehdä lasten toimesta valvomattomasti.

Laite tulee asentaa ja sitä käyttää huoneillassa, jonka lattia-ala on suurempi kuin 1,50 m² ja se on pidettävä erossa syttymislähteistä (kuten kuumuudesta/kipinöistä avotulesta) tai vaarallisista tiloista (esimerkiksi kaasulaitteista, kaasuliesistä, kaasunsyöttöputkista tai sähköistä jäähdytysjärjestelmistä jne.).

Huomaa, että kylmäaine voi olla hajutonta, ja suositeltavaa on käyttää soveliaista syttyvien kylmäainekaasujen tunnistinlaitetta tilassa, toimintakunnossa ja valmiina ilmoittamaan mahdollisesta vuodosta.

Ota yhteyttä valtuutettuun jälleenmyyjään tai ammattilaiseen, jos laitteen sisäosia tarvitsee puhdistaa tai laite täytyy korjata, asentaa, poistaa tai asentaa uudelleen. Väärin suoritettu asennus ja käyttö voi johtaa vuotoihin, sähköiskuihin tai tulipaloon.

Varmista valtuutetulta jälleenmyyjältä tai ammattilaiselta, sopiiko jokin tietty jäähdytysainetyyppi laitteeseen. Jonkin muun kuin erikseen määritetyn jäähdytysainetyypin käyttö voi johtaa laitteen vahingoittumiseen, vuotoihin, loukkaantumiseen jne.



Älä käytä sulatusprosessin nopeuttamiseen tai puhdistamiseen keinoja, joita valmistaja ei suosittele. Sopimaton menetelmä tai epäyhteensopivan materiaalin käyttö voi aiheuttaa tuotevahinkoja, halkeamia ja vakavan loukkaantumisen.

Älä puhkaise tai polta laitetta, sillä se on paineistettu. Älä altista laitetta kuumuudelle, liekeille, kipinöille tai muille syttymislähteille. Se voi muuten räjähtää ja aiheuttaa loukkaantumisen tai kuoleman.

Älä asenna laitetta räjähdys- tai paloalttiiseen ympäristöön. Muuten seurauksena voi olla tulipalo.

Älä työnnä ilmastointilaitteen sisä- tai ulkoyksikköön sormia tai esineitä, sillä pyörivät osat voivat aiheuttaa loukkaantumisen.



Älä kosketa ulkoyksikköä ukkosella, sillä seurauksena voi olla sähköisku.

Älä oleskele pitkäaikaisesti kylmässä ilmassa, jotta ruumiinlämpösi ei laske liikaa.

Älä istu tai astu laitteen päälle, koska voit vahingossa pudota.



Kauko-ohjain



Pidä kaukosäädin poissa lasten ulottuvilta, jotta he eivät vahingossa nielaisisi sen paristoja.

Virransyöttö



Älä käytä muokattua johtoa, jatkettua johtoa, jatkojohtoa tai määrittämätöntä johtoa ylikuumenemisen ja tulipalon välttämiseksi.



Ylikuumenemisen, tulipalojen ja sähköiskujen ehkäiseminen:

- Älä jaa samaa pistorasiaa muiden laitteiden kanssa.
- Älä käytä laitetta märin käsin.
- Älä taivuta virtajohtoa liikaa.
- Älä käynnistä tai pysäytä laitetta kytkemällä tai irrottamalla virtapistoke.



Jos virtajohto on vahingoittunut, sen voi vaihtaa vain laitteen valmistaja, huoltohenkilö tai vastaavan pätevyyden omaava henkilö vaaran välttämiseksi.

On erittäin suositeltavaa asentaa laite maavuodon suojakytkimeen (ELCB) tai jäännösvirtalaitteeseen (RCD) sähköiskun tai tulipalon välttämiseksi.

Ylikuumenemisen, tulipalojen ja sähköiskujen ehkäiseminen:

- Työnnä virtapistoke kunnolla paikalleen.
- Pyyhi virtapistokkeeseen kerääntyvä pöly säännöllisesti kuivalla liinalla.

Lopeta tuotteen käyttö, jos havaitset epänormaalia toimintaa tai virheitä, ja irrota pistoke tai kytke virtakytkin ja vikavirtakytkin pois päältä.

(Savun/tulipalon/sähköiskun vaara)
Esimerkkejä epänormaalista toiminnasta/virheistä

- Vikavirtakytkin laukeaa toistuvasti.
 - Palaneen haju havaitaan.
 - Laitteessa havaitaan epätavallinen ääni tai värinä.
 - Sisäyksiköstä vuotaa vettä.
 - Virtajohto tai pistoke on epätavallisen kuuma.
 - Tuulettimen nopeutta ei voi säätää.
 - Laite lakkaa toimimasta heti, vaikka se kytketään päälle käyttöä varten.
 - Tuuletin ei pysähdy, vaikka käyttö pysäytetään.
- Ota viivytyksettä yhteyttä paikalliseen jälleenmyyjään huoltoa/korjausta varten.



Tämä laite on maadoitettava sähköiskun tai tulipalon välttämiseksi.

Turvatoimet



Ehkäise sähköiskuja katkaisemalla virta laitteesta ja ota virtajohto seinästä seuraavissa tapauksissa:



- Ennen puhdistusta tai huoltoa.
- Kun laite on pitkään pois käytöstä.
- Voimakkaan ukkosen ja salamoinnin yhteydessä.

Varotoimenpiteet R32-kylmäaineen käytössä

Huomioi tarkasti seuraavat kohdat laitteita käyttäessäsi ja eri kylmäaineita käsitellessäsi.



Koska käyttöpaine on suurempi kuin R22-kylmäainetta käyttävissä malleissa, osa käytettävistä putkista ja asennus- ja huoltotyökaluista on erityisiä.

Erityisesti vaihdettaessa R22-kylmäainemallin tilalle uusi R32-kylmäainemalli, tavallisten putkien ja kierrelitoksen tilalle on aina vaihdettava R32- ja R410A-putket ja kierrelitokset ulkoyksikön puolelle. R32- ja R410A-kylmäainetta käytettäessä voidaan käyttää samaa ulkoyksikön kierrelitosta ja putkea.

Kylmäainetta R32 ja R410A käyttävissä malleissa on eri täyttöliitännän halkaisija väärän R22-kylmäainetäytön estämiseksi ja turvallisuussyistä.

Tarkista siksi etukäteen. (R32- ja R410A-kylmäaineen täyttöliitännän kierteen halkaisija on 12,7 mm [1/2 tuumaa].)

Noudata enemmän varovaisuutta kuin R22-kylmäaineen kanssa, jotta epäpuhtauksia (öljy, vesi jne.) ei pääse putkistoon.

Myös putkistoa varastoitaessa sulje aukko turvallisesti kiristämällä, teippaamalla tms. (R32:n käsittely on samanlaista kuin R410A:n.)

Laite on sijoitettava paikkaan, jossa on hyvä ilmanvaihto.

Laite on sijoitettava huoneeseen, jossa ei ole avotulia tai jatkuvasti toiminnassa olevia kipinälähteitä.

Laite on sijoitettava siten, että sille ei aiheudu mekaanista vahinkoa.



VAROITUS

Sisäyksikkö ja ulkoyksikkö



Älä pese sisälaitetta vedellä, bensiinillä, tinnerillä tai hankausjauheella, jotta laite ei vahingoittuisi tai ruostuisi.

Älä käytä tarkkuuslaitteiden, ruuan, eläinten, kasvien, taiteen tai muiden esineiden säilömiseen. Laatu saattaa heikentyä tms.

Älä käytä mitään syttyviä laitteita ilmanpoistoaukon edessä tulen leviämisen välttämiseksi.

Älä altista kasveja tai lemmikkejä suoralle ilmavirralle, sillä se voi aiheuttaa vahinkoa.

Älä koske terävään alumiiniseen jäähdytysriipaan, sillä terävät osat voivat aiheuttaa loukkaantumisen.



Älä kytke sisäyksikköä päälle lattiaa vahatessa. Tuuleta huone huolellisesti vahaamisen jälkeen ennen laitteen käyttöä.

Älä asenna laitetta öljyisiin tai savuisiin ympäristöihin, jotta laite ei vahingoitu.

Henkilövahinkojen välttämiseksi älä pura laitetta puhdistuksen yhteydessä.

Henkilövahinkojen välttämiseksi käytä tukevaa alustaa puhdistatessasi laitetta.

Älä aseta maljakoita tai vesisäiliöitä laitteen päälle. Vettä voi joutua laitteeseen ja heikentää eristystä. Tämä saattaa aiheuttaa sähköiskun.

Älä avaa ikkunaa tai ovea pitkäksi aikaa käytön aikana, sillä se voi aiheuttaa tehotonta energiankulutusta ja epätoivottuja lämpötilamuutoksia.



Estä vesivuodot varmistamalla, että poistoletku:

- On kiinnitetty oikein,
- Sijoitettu muualle kuin kouruun tai säiliöön sekä
- Ei ole veden peitossa.

Pitkäaikaisen käytön jälkeen tai tulenarkojen laitteiden käytön yhteydessä huone tulee tuulettaa säännöllisesti.



Kun laitetta on käytetty pitkään, tarkasta asennusteline heikentymisen varalta, jotta laite ei putoaisi.

Kauko-ohjain



Älä käytä ladattavia (Ni-Cd) paristoja. Kaukosäädin voi vahingoittua.



Kauko-ohjaimen vioittumisen ehkäiseminen:

- Poista paristot, jos yksikköä ei käytetä pitkään aikaan.
- Uusien paristojen tulee olla samantyyppiset, ja ne tulee asettaa napamerkintöjen mukaisesti.

Virransyöttö



Älä irrota pistoketta johdosta vetämällä sähköiskujen välttämiseksi.

Käyttö

■ POWER ■ TIMER ■ +8/10°C ■ nanoe / ODOR CLEANUP
 (Vihreä) (Oranssi) (Vihreä) (Sininen)

nanoe

ECONAVI

(Vihreä)

Toimintatilan valitseminen

AUTO

Helppokäyttöinen automaattitila

- Valitessa käyttötila POWER-ilmaisoin vilkkuu.
- Yksikkö valitsee toimintatilan 30 minuutin välein lämpötila-asetuksen, toimintatilan, ulkolämpötilan ja huoneen lämpötilan mukaan.

COOL

Viileää ilmaa

- Voit vähentää virrankulutusta COOL-tilassa vetämällä verhot ikkunoiden eteen ja ehkäisemällä siten auringonpaisteen ja ulkolämmön vaikutusta.

DRY

Kosteuden poisto

- Laitteen tuuletin toimii hiljaisella nopeudella ja jäähdyttää ilmaa vain vähän.

HEAT

Lämpöä elämään

- Yksikön lämpeneminen kestää hetken, ja sinä aikana POWER-merkkivalo vilkkuu.
- Yksikkö poistaa ulkolaitteen lämmönvaihtimeen muodostuvan jään/huurteen seuraavilla kahdella toiminnolla.
 - 1) Jäänpoisto lämmitystoiminnolla (HEAT CHARGE -toiminto).
Yksikössä on lämpöä keräävä laite, joka kerää ulkoyksikön ja sähkölämmittimen lämmitystoiminnon yhteydessä luoman lämmön poistaakseen ulkoyksikköön muodostuneen jään/huurteen. Toiminto on käynnissä enintään kuuden minuutin ajan.
Toiminnon aikana puhalluslämpötila ja puhaltimen nopeus saattavat alhaisissa ulkolämpötiloissa alentua, huone ei ehkä lämpene riittävästi tai asetettu lämpötila voi olla liian korkea.
 - 2) Jäänpoisto ilman lämmitystoimintoa (käänteinen toiminto/ 4-tieventtiin käynnistys).
Laitte lopettaa lämmittämisen enintään 12 minuutin ajaksi poistaakseen suuren määrän ulkoyksikköön muodostunutta jäätä/huurretta.
Virran merkkivalot palavat ja ilmavirtaa ohjaava pystysuuntainen säleluukku jätetään avoimeksi tämän toiminnon ajaksi.
Lämmitystoiminto käynnistyy uudelleen, kun tämä toiminto on suoritettu loppuun.

OFF

Sammuta laite

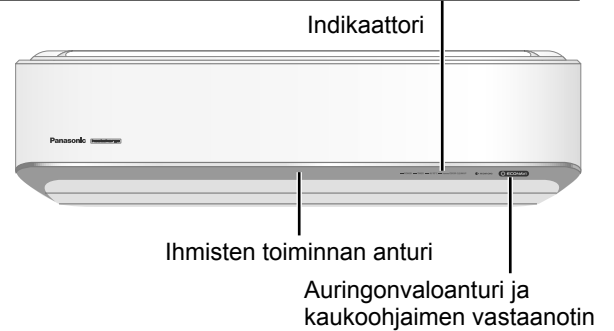

Kaukosäätimen näyttö (taustavalo syttyy aina, kun painikkeita painetaan)



SULJE

Auto OFF/ON -painike

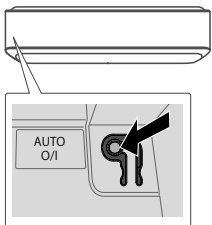

Käytetään, jos kaukosäädin ei toimi tai se on hukassa. Nosta etupaneeli:

- Jos haluat käyttää AUTO-tilaa, paina painiketta kerran.
- Ota pois käytöstä painamalla painiketta uudelleen.

INFO

HEAT CHARGE -tason ja virhekoodin tarkistaminen

HEAT CHARGE -tason tarkistaminen.

- Painamalla painiketta HEAT-tilassa voit tarkistaa HEAT CHARGE -tason eli lämmönkeräimessä olevan lämmön määrän.
- HEAT CHARGE -taso: 0 ~ 4 (enint.).
- Näyttöön tulee " _ _ ", jos lämmitystoiminto ei ole käytössä.

Virhekoodin tarkistaminen.

- Voit noutaa virhekoodin painamalla painiketta, kun laite pysähtyy ja ajastimen ilmaisin vilkkuu. Jos signaalin lähetys epäonnistuu, "PRESS AGAIN" ilmestyy näytölle.

+8/10°C
HEAT

Peruslämmön ylläpitäminen +8/10°C

- Pidä sisälämpötila 8/10°C:ssa. Tuuletinnopeus muuttuu automaattisesti nopeaksi.
- Tämä toiminto on ensisijainen valittuun toimintotilaan nähden. Toiminnon voi peruuttaa painamalla AUTO-, HEAT-, COOL- tai DRY-painiketta.
- Ulkoyksikön sulatus saattaa yllättäen tuoda sisäyksikön kautta sisälle kylmää ilmaa. Ota tällöin lämmitystoiminto käyttöön.



Automaattinen uudelleen käynnistyksen ohjaus

- Jos virta alkaa uudelleen sähkökatkoksen jälkeen, toiminta käynnistyy automaattisesti tietyn ajan kuluttua edellisessä toimintatilassa ja ilmavirtauksen suunnassa.
- Tämä säädin ei ole käytettävissä, kun AJASTIN on asetettu.

Huom

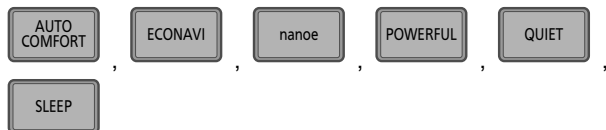

- Voidaan aktivoida kaikissa tiloissa ja voidaan peruuttaa painamalla vastaavaa painiketta uudelleen.

Ajastimen käyttäminen (päivittäinen ajastin)

Kaksi sarjaa käynnistys- ja sammutusajastimia on saatavilla laitteen kytkemiseen päälle ja pois päältä esiasetettuihin aikoihin.

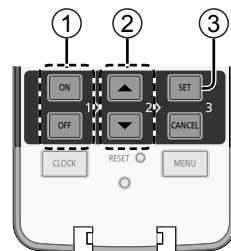

AVAA

- 1 **Valitse ON (päällä) tai OFF (pois) -ajastin**
 - Jokaisen painalluksen jälkeen:

Esimerkki:
OFF klo 8:00







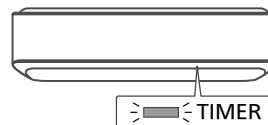

- 2 **Määritä aika**



- 3 **Vahvista**



- Esimerkki käytöstä olohuoneessa:
Aamu: Käynnistysajastin (ON TIMER 1) kello 07:00 (Herääminen)
Sammutusajastin (OFF TIMER 1) kello 08:00 (Töihinlähtö)
Iltä: Käynnistysajastin (ON TIMER 2) kello 17:00 (Kotiinpaluu)
Sammutusajastin (OFF TIMER 2) kello 22:00 (Nukkumaanmeno)
- Voit peruuttaa käynnistys- ja sammutusajastimen painamalla  tai  ajastimen 1 tai 2 valitsemista varten ja painamalla sitten .
- Jos ajastin peruutetaan manuaalisesti tai sähkökatkoksen vuoksi, voit palauttaa ajastimen painamalla  tai  to ajastimen 1 tai 2 valitsemista varten ja painamalla sitten .
- Lähimmän ajastimen asetus tulee näkyviin ja aktivoituu vuorolleen.
- Kun ajastin on käytössä, laite saattaa käynnistyä (enintään 50 minuuttia) ennen määritettyä aikaa, jotta haluttu lämpötila saavutetaan määräaikaan mennessä.
- Ajastimen toiminta perustuu kellonaikaan, joka on määritetty kaukosäätimellä, ja määrittämisen jälkeen se toistuu päivittäin. Kelloasetuksen määrittämisestä on tietoa Pikaoppaassa.

Käyttö

POWER (Vihreä)
 TIMER (Oranssi)
 +8/10°C (Vihreä)
 nanoe / ODOR CLEANUP (Sininen)

nanoe

ECONAVI

(Vihreä)

AUTO COMFORT

Mukavan lämpötilan saavuttaminen seuraamalla ihmisten läsnäoloa ja toimintaa

- Asetus peruutetaan, jos AIR SWING tai FAN SPEED valitaan.

ECONAVI

Energiansäästön optimointi

ECONAVI

AIR SWING

AIR SWING

Ilmavirran suunnan säätäminen

(Kaukosäätimen näyttö)

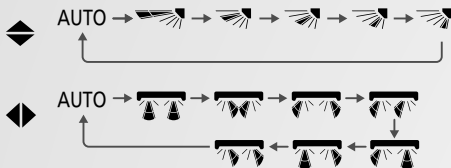

- Pitää huoneilman liikkeessä.
- Jos AUTO-tila kytketään päälle COOL- tai DRY-tilassa, säleluukut heiluvat automaattisesti vasemmalle/oikealle ja ylös/alas.
- Jos AUTO-tila kytketään päälle HEAT-tilassa, vaakasuuntainen säleluukku lukkiutuu esimääritettyyn asentoon. Pystysuuntainen säleluukku heiluu vasemmalle/oikealle, kun lämpötila nousee.
- Älä säädä säleluukkuja käsin.

FAN SPEED

Tuulettimen nopeuden säätäminen

(Kaukosäätimen näyttö)



- AUTO-asetuksen aikana sisätuulettimen nopeutta säädetään automaattisesti toimintatilan mukaan.
- HEAT-tilassa, mikäli manuaalinen tuulettimen nopeus aiheuttaa epämukavuutta, muuta tuulettimen nopeutta AUTO-tilaan tai vähennä nopeutta.

nanoe

Raikkaasta ilmasta ja puhtaammasta ympäristöstä nauttiminen

nanoe / ODOR CLEANUP

- Tämä toimintatila kosteuttaa ihoasi ja hiuksiasi, vähentää hajua ja huoneilman allergisoivia hiukkasia, kuten siitepölyä.

POWERFUL

Lämpötilan saavuttaminen nopeasti

- Lämpötilaa ja puhaltimen nopeutta säädetään automaattisesti suuremman tehon saavuttamiseksi, ja kun kohdelämpötila on saavutettu, toiminta palautuu ylläpitotasolle.
- Voit poistaa tämän toiminnon käytöstä painamalla painiketta uudelleen tai sammuttamalla laitteen.

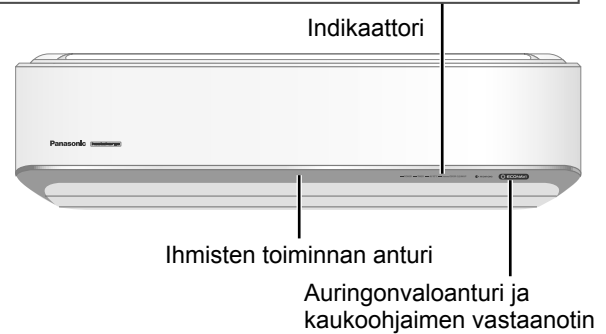

Kaukosäätimen näyttö (taustavalo syttyy aina, kun painikkeita painetaan)

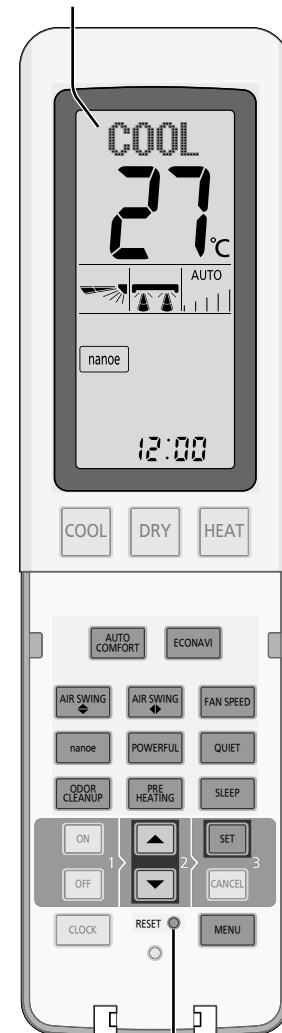

AVAA

Laitteen toimintojen nollaus Reset-kytkimellä vastaa sen irrottamista verkkovirrasta.

QUIET

Hiljaisesta toiminnasta nauttiminen

- Tämä toiminto vähentää ilmavirrasta syntyvää ääntä.

ODOR
CLEANUP**Hajunpoisto sisäyksiköstä**

- Tällä toiminnolla poistetaan hajut sisäyksiköstä.
- Paina ODOR CLEANUP -painiketta vähintään 3 sekunnin ajan. Toiminto käynnistyy 20 minuutin ajaksi ja palaa sen jälkeen automaattisesti aiempaan tilaansa.
- Sammutusajastin: ODOR CLEANUP näkyy näytössä ja laite sammuu, kun hajunpoisto on suoritettu.
- Uniajastin: ODOR CLEANUP -toiminto päättyy heti ja ODOR CLEANUP -teksti poistuu näytöstä.
- Saat raitista ilmaa ulkoa avaamalla ikkunat tai oven.

PRE
HEATING**Laitteen esilämmitys lämmityksen aloitusta varten**

- Tämä toiminto takaa, että laite pystyy puhaltamaan lämmintä (kuumaa) ilmaa heti, kun HEAT-painiketta painetaan.
- Esilämmitystoiminnon (PRE HEATING) käynnistyessä ilmastointilaite ei pysty puhaltamaan heti, koska se ei ole lämmennyt riittävästi.
- Kun PRE HEATING -toiminto on käynnissä, virran merkkivalo ei syty.
- Varmista ennen toiminnon käyttöä, että aika on asetettu oikein.
- <Toimintokaavio: esimerkki>

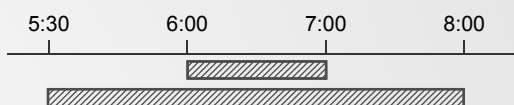

- Kaukosäätimessä näkyy -ilmaisina.
- PRE HEATING -toiminnon toimintaehdot. Huonelämpötilan tulee olla alle 18°C ja ulkolämpötilan alle 10°C, ja laitteen edellisen toimintatilan on oltava lämmitys.
- Suosittellemme, että toiminto poistetaan käytöstä, jos lämmitystä ei käytetä pitkään aikaan.

SLEEP

Mukavat nukkumisolosuhteet

SLEEP 0.5 → 1 → 2 → 3 → 5 → 7 → 9hr → Cancel

- Tämä toiminto luo mukavat nukkumisolosuhteet alentamalla ja/tai nostamalla asetettua lämpötilaa vähitellen 1 asteella, jotta huone ei tarpeettomasti jäähdy ja/tai lämpene.
- Toiminnon voi asettaa yhdessä yhden tai kahden ajastimen kanssa.
- Kun toimintoa käytetään yhdessä päivittäisen ajastimen kanssa, unitoiminnolla on etusija.

MENU

Asetusten muuttaminen käyttöympäristön mukaan

- Valikossa (MENU) on viisi valintaa.

Painamalla MENU-painiketta toistuvasti näet seuraavat valinnat.

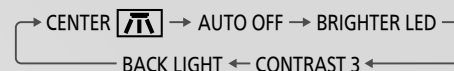

- ① Valitse haluamasi vaihtoehdot.

1. Sisäyksikön asennuspaikka



2. Automaattisammutustoiminto

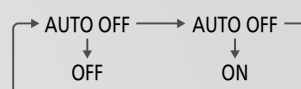

* Sammuttaa yhdessä AUTO COMFORT -toiminnon kanssa käytettynä laitteen, kun läsnäolotunnistin ei havaitse toimintaa vähintään kolmeen tuntiin.

3. Sisäyksikön merkkivalon kirkkaus



4. Kaukosäätimen LCD-näytön kontrasti

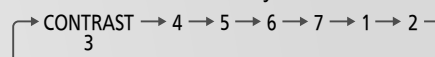

5. Kaukosäätimen taustavalon kirkkaus

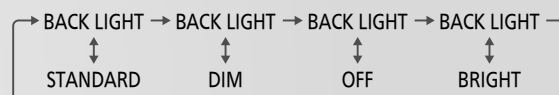

- ② Valitse asetukset painamalla nuolipainikkeita.



- ③ Vahvista valinta painamalla SET-painiketta.



Aseta kukin asetukset toistamalla vaiheita ① – ③.

Lisätietoja...

Toimintatila

HEAT : Laitteen lämpeneminen kestää jonkin aikaa. POWER-ilmaisain vilkkuu tämän toimenpiteen aikana.

- Yksikkö voi katkaista laitteen lämpimän ilman syötön. Toiminnan aikana laitteen merkkivalo palaa.

COOL : Tuottaa tarpeisiin sopivaa tehokasta jäähdytysmukavuutta.

DRY : Laitteen tuuletin toimii hiljaisella nopeudella ja jäähdyttää ilmaa vain vähän.

AUTO : Valitessa käyttötila POWER-ilmaisain vilkkuu.

- Yksikkö valitsee toimintatilan 30 minuutin välein asetuksen lämpötilan ja huoneen lämpötilan mukaan.

ECONAVI ja AUTO COMFORT



tai

Laitte alustaa itsensä
(noin 1 minuutin ajan)

→ Liiketunnistin ja
aurinkovalotunnistin alkavat
tunnistaa.

Huom



Kun manuaalinen AIR SWING on
valittu, ECONAVI- ja AUTO COMFORT
-toiminnot peruutetaan.

Ihmisten toiminnan anturin toiminta

ECONAVI ; Tunnistaa ihmisten läsnäolon ja toiminnan – laite säättää huoneen lämpötilaa ja säästää samalla energiaa.

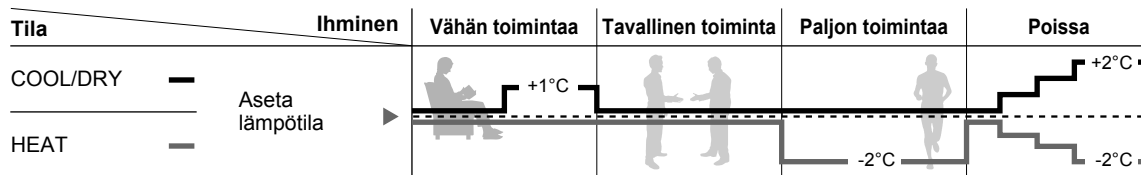

AUTO COMFORT ; Havaitsee ihmisten lämpötilan ja toiminnan; yksikkö säättää jatkuvasti huoneen lämpötilaa ihmisille mukavaksi.

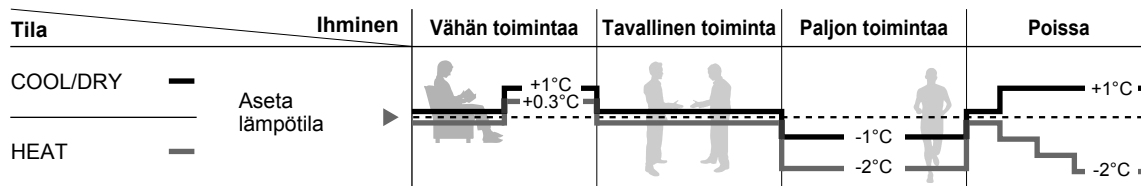

ECONAVI

Aurinkoanturin toiminta

ECONAVI ; Tunnistaa auringonvalon voimakkuuden ja säättää laitteen toimintaa säästääkseen energiaa.

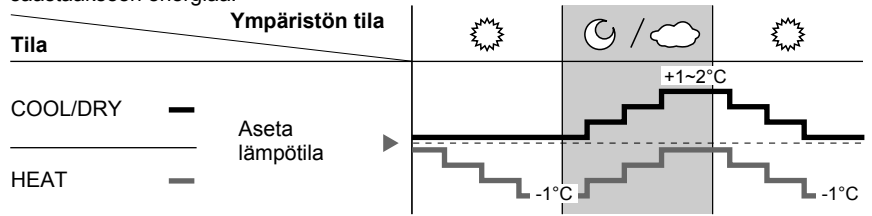

ECONAVI on aktivoituna, yksikkö säilyttää asetetun lämpötilan, kunnes havaitaan suuri auringonvalon intensiteetti. Aurinkoanturi havaitsee auringonvalon intensiteetin sään tai vuorokauden ajan vaihtuessa ja yksikkö säättää lämpötilaa.

- Jos huoneessa ei ole ikkunoita tai ikkunoissa on paksut verhot, aurinkoanturi toimii kuten pilvisellä säällä tai yöllä.

Läsnäolotunnistin etsii myös lämmönlähteitä ja liikettä huoneessa.

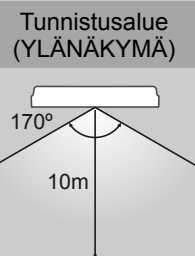

- Pohjautuen alueen aktiivisuuden vaakatasoisen ilmavirtauksen suunta säätyy joko kiinteästi esiasetettuun asentoon tai heiluu vasen/oikea suunnassa ajoittain.
- Liiketunnistimen toimintaan vaikuttaa sisälaitteen sijainti, liikkeen nopeus, lämpötilan vaihteluväli jne.
- Ihmisten läsnäoloanturi saattaa:
 - virheellisesti tunnistaa ihmisen lämpöä ja liikettä muistuttavan hahmon, esimerkiksi lemmikkieläimen jne.
 - havaita väärin muuna kuin lämmönlähteenä ja liikkeenä, jos ihminen on pitkään liikkumatta.
- Älä aseta anturin lähelle suuria esineitä äläkä sijoita lämmitysytksiköitä tai kostuttimia anturin havaitsemisalueelle. Tämä saattaa aiheuttaa anturin virheellisen toiminnan.

Puhdistusohjeet

Laite on puhdistettava säännöllisin väliajoin, jotta se toimisi mahdollisimman hyvin. Likainen laite ei välttämättä toimi oikein. Ota yhteyttä valtuutettuun jälleenmyyjään.

- Ennen puhdistamista katkaise virransyöttö ja irrota pistoke pistorasiasta.
- Älä koske alumiiniseen jäähdytysriipaan, sen terävät reunat voivat aiheuttaa vammoja.
- Älä käytä bensiiniä, tinneriä tai hankausjauhetta.
- Käytä saippuaa (≈ pH 7) tai neutraalia yleispuhdistusainetta.
- Älä käytä yli 40°C lämpöistä vettä.

Sisäyksikkö

Pyyhi yksikkö varovasti pehmeällä, kuivalla liinalla.

Ihmisten toiminnan anturi

Älä lyö, paina äläkä pistä sitä terävällä esineellä. Tämä voi johtaa vaurioitumiseen ja toimintahäiriöön.

Ulkoyksikkö

Puhdista lika laitteen ympäristöstä. Puhdista tukokset tyhjennysputkesta.

Etupaneeli

- Irrota etupaneeli nostamalla ja vetämällä.
- Käytä kuivaa ja pehmeää liinaa.

Poista etupaneeli

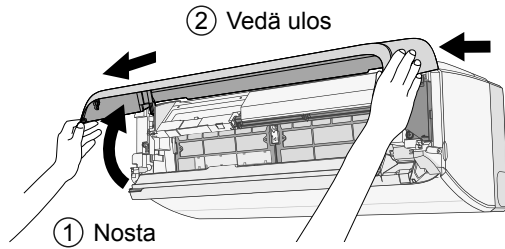

Sulje pitävästi

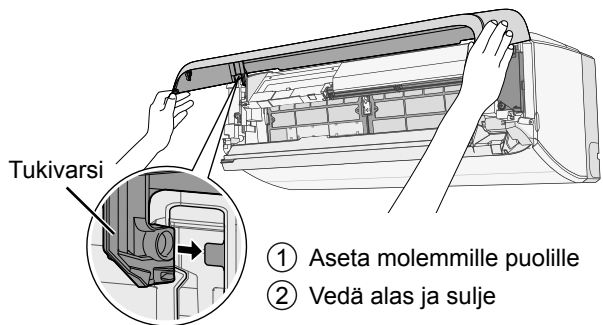

Ilman puhdistussuodatin

- Älä pese/huuhtelee suodatinta vedellä.
- Vaihda suodatin 2 vuoden välein.
Osanro: CZ-SA33P

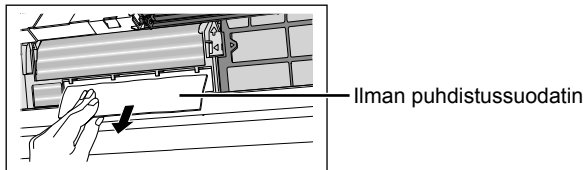

Sisäyksikkö

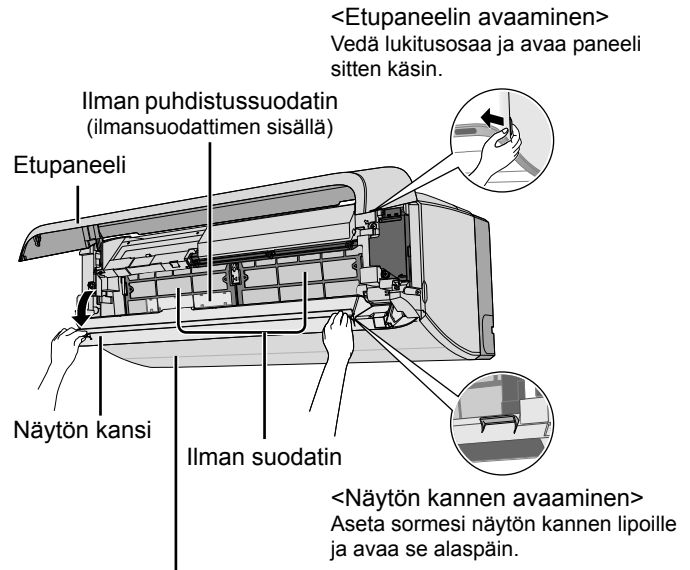

<Vaakasuuntaisten säleluukkujen avaaminen>
Paina ECONAVI-painiketta 5 sekunnin ajan; näytössä lukee "OPEN LOUVER" ja säleluukut avautuvat. Sulje ne painamalla OFF-painiketta.

Ilman suodatin

Joka toinen viikko

- Pese ja huuhtelee suodatin varovaisesti vedellä. Älä vahingoita suodattimen pintaa.
- Anna suodattimien kuivua täysin kuiviksi varjoisessa paikassa, suojattuina tuulelta tai suoralta auringonvalolta.

Poista ilmasuodatin

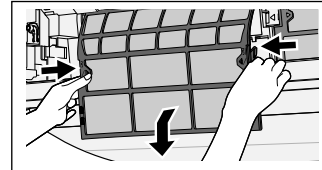

Kiinnitä ilmasuodatin

Kisko (Oranssi)
Ura

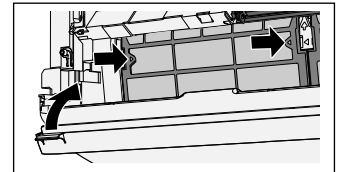
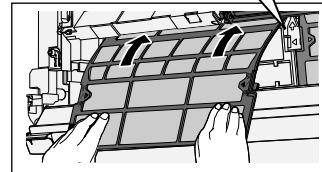

Kausitarkastus pitkän käyttötaun jälkeen

- Tarkista kauko-ohjaimen paristot.
- Ei esteitä ilman tulo- ja poistoaukkoihin.
- Valitse COOL/HEAT-toiminta Auto OFF/ON -painikkeella. Kun laite on toiminut 15 minuutin ajan, ilman tuloja poistoaukkojen välillä voi olla seuraavanlainen lämpötilaero:
COOL: ≥ 8°C HEAT: ≥ 14°C

Pidempiaikainen käyttämättömyys

- Aktivoi HEAT-tila kahden tai kolmen tunnin ajaksi yksikön sisäisiin osiin jääneen kosteuden poistamiseksi huolellisesti homeen kasvun estämistä varten.
- Katkaise virransyöttö ja irrota pistoke rasiasta.
- Poista kauko-ohjaimen paristot.

Vianetsintä

Seuraavassa kuvatut ilmiöt eivät ole merkki toimintahäiriöstä.

Ilmiö	Syy
Sisäyksiköstä tulee sumua.	• Vesi tiivistyy jäähdytystoiminnan seurauksena.
Veden virtauksen ääni toiminnan aikana.	• Jäähdytysaine virtaa laitteen sisällä.
Huoneessa on omituinen haju.	• Kyseessä voi olla seinistä, matosta, huonekaluista tai vaatteista tuleva kostea haju.
Sisätuuletin pysähtyy ajoittain automaattisen tuulettimen nopeuden asetuksen aikana.	• Tämä auttaa poistamaan ympäröivät hajut.
Ilmavirtaus jatkuu, vaikka toiminto on päättynyt.	• Sisäyksikköön jääneen lämmön poistaminen (enintään 30 sekuntia).
Toiminta viivästyy muutamilla minuuteilla uudelleen käynnistämisen jälkeen.	• Viivästyminen suojaa yksikön kompressoria.
Ulkoyksiköstä tulee vettä/höyryä.	• Putkissa tapahtuu tiivistymistä tai höyrystymistä.
TIMER-merkkivalo on aina päällä.	• Ajastimen asetus toistuu päivittäin asetuksen jälkeen.
Jäänpoistotoiminnon aikana säleluukku on kiinni.	• AIR SWING -asetuksena on AUTO.
Sisätuuletin pysähtyy ajoittain lämmitystoiminnan aikana.	• Tahattoman jäähdytysvaikutuksen ehkäisemiseksi.
POWER-merkkivalo vilkkuu ennen kuin yksikkö on päällä.	• Tämä on alustava vaihe valmisteltaessa laitteen toimintaa, kun ON-ajastin on asetettu päälle.
Käytön aikana kuuluu murtumiselta kuulostava ääni.	• Laite laajenee tai vetäytyy lämpötilan vaihteluiden vaikutuksesta.
Käytön aikana kuuluu roiskuvalta kuulostava ääni.	• nanoe-generointi on käynnissä laitteessa.
Seinään kertyy pölyä.	• Johtuu ilmankierrosta tai ilmastointilaitteen kehittämästä staattisesta sähköstä. Jotkut tapettityypit saattavat myös kerätä pölyä helposti (suosittelemme, että ilmastointilaitetta ympäröivä alue puhdistetaan usein).
Laitte käy edelleen, vaikka se on sammutettu.	• Kun lämmitystoiminto sammutetaan, ulkoyksikkö saattaa jatkaa toimintaansa huurteen poistamiseksi. (Enintään 15 minuuttia.)
Jatkuva lyhyt äänimerkki.	• Toimintatestin aikana esiintyi epänormaalia toimintaa. (Ajastimen ilmaisin vilkkuu.) Äänimerkki loppuu noin 3 minuutin kuluttua. Ota yhteys jälleenmyyjäsi.
Joidenkin muoviosien värjäytymistä.	• Värjäytyminen riippuu muoviosien materiaaleista, nopeutuen altistettaessa lämmölle, auringonvalolle, UV-säteilylle, tai ympäristötekijöille.

Tarkista seuraavat asiat ennen kuin otat yhteyttä huoltoliikkeeseen.

Ilmiö	Tarkista
Toiminta HEAT/COOL-tilassa ei ole tehokasta.	• Aseta oikea lämpötila. • Sulje ovet ja ikkunat. • Puhdista tai vaihda suodattimet. • Poista mahdolliset esteet ilman tulo- ja poistoaukoista.
Äänekäs toiminnan aikana.	• Tarkista, onko yksikkö asennettu vinoon. • Sulje takapaneeli oikein.
Kauko-ohjain ei toimi. (Näyttö on himmeä tai kaukosäätimen signaali heikko.)	• Aseta paristot laitteeseen oikein. • Vaihda paristot tarvittaessa.
Ajastinta (TIMER) ei voi asettaa.	• Aseta kaukosäätimen päivämäärä.
Yksikkö ei toimi.	• Tarkista, onko vikavirtakytkin lauennut. • Tarkista, onko ajastin käytössä.
Laitte ei vastaanota kaukosäätimen signaalia.	• Varmista, ettei kaukosäätimen ja laitteen välissä ole esteitä. • Loistevalaistus saattaa häiritä kaukosäätimen signaalin kulkua. Ota yhteyttä valtuutettuun jälleenmyyjään.

KRIITTISET VIKATAPAUKSET

KATKAISE VIRTA ja IRROTA PISTOKE ja ota yhteyttä valtuutettuun jälleenmyyjään seuraavissa tapauksissa:

- Epätavallinen ääni käytön aikana.
- Kauko-ohjaimen on päässyt vettä/vieraita hiukkasia.
- Sisäyksiköstä vuotaa vettä.
- Katkaisija kytkee pois päältä toistuvasti.
- Virtajohto lämpenee epätavallisen kuumaksi.
- Kytkimet tai painikkeet eivät toimi oikein.

Yksikkö pysähtyy ja ajastimen indikaattori vilkkuu.

Hae virhekoodi painamalla INFO-painiketta koodi

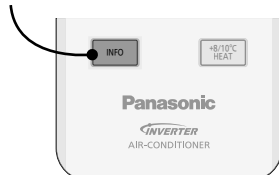

Esimerkki haetusta virhekoodista.

ERROR F99

näky näyttössä

Jos sisäyksiköltä ei saada signaalia, näyttöön tulee viesti PRESS AGAIN (paina uudelleen) neljän sekunnin ajaksi. Toista tällöin edellinen vaihe.

PRESS AGAIN

Sammuta laite ja ilmoita virhekoodi valtuutetulle jälleenmyyjälle.

Tietoja vanhojen laitteiden ja käytettyjen paristojen keräyksestä ja hävittämisestä



Nämä merkinnät tuotteissa, pakkauksissa ja/tai niihin liitetyissä dokumenteissa tarkoittavat, että käytettyjä sähkö- ja elektroniikkalaitteita sekä paristoja ei tule sekoittaa tavalliseen kotitalousjätteeseen. Vanhojen tuotteiden ja käytettyjen paristojen asianmukainen käsittely, talteen ottaminen ja kierrätys edellyttävät niiden viemistä tarjolla oleviin keräyspisteisiin kansallisten määräysten sekä direktiivien 2002/96/EC ja 2006/66/EC mukaisesti.

Kun hävität tuotteet ja paristot asianmukaisesti, autat säilyttämään arvokkaita luonnonvaroja sekä ehkäisemään ihmisen terveydelle ja ympäristölle haitallisia vaikutuksia, joita vääränlainen jätteenkäsittely voi aiheuttaa.

Ota yhteys asuinkuntasi viranomaisiin, jätteenkäsittelystä vastaavaan tahoon tai tuotteiden ostopaikkaan saadaksesi lisätietoja vanhojen tuotteiden ja paristojen keräyksestä ja kierrätyksestä.

Tuotteiden epäasianmukaisesta hävittämisestä saattaa seurata kansallisessa lainsäädännössä määrätty rangaistus.

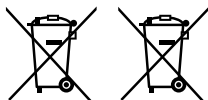

Pb

Yrityksille Euroopan unionissa

Lisätietoja sähkö- ja elektroniikkalaitteiden hävittämisestä saat jälleenmyyjältä tai tavarantoimittajalta.

[Tietoja hävittämisestä Euroopan unionin ulkopuolella]

Nämä merkinnät ovat voimassa ainoastaan Euroopan unionin alueella. Ota yhteys paikallisiin viranomaisiin tai jälleenmyyjään saadaksesi tietoja oikeasta jätteenkäsittelymenetelmästä.

Paristomerkintää koskeva huomautus (alla kaksi esimerkkiä merkinnöistä):

Tämä merkki voi olla käytössä yhdessä kemiallisen merkinnän kanssa. Siinä tapauksessa merkki noudattaa kyseistä kemikaalia koskevan direktiivin vaatimuksia.

Tässä ilmastointilaitteessa käytetään biosidituotetta.



Ilmastointilaitteeseen integroidun laitteen luoma ionisoitu ilma tuhoaa ilmassa ja pinnoilla olevia bakteereita ja viruksia ja ehkäisee homeen kasvamista pinnoille.

Aktiiviset aineet: ympäristön ilmasta kehitetyt hydroksyyliiradikaalit

Giver maksimal komfort, ren luft og optimal energibesparelse

ECONAVI + AUTO COMFORT *Det rigtige valg for energibesparelse*

Med sin sensor for menneskers aktivitet sørger køleklimaanlægget for at levere kølig eller lun (varm) luft til dig, og kan med et minimalt energiforbrug holde rummet komfortabelt hele tiden.

Sollyssensoren registrerer sollysets intensitet, og hjælper med at kontrollere køle- eller varmetemperaturerne, så de giver optimal komfort.

Se "Hvis du vil vide mere..." for yderligere oplysninger.

nanoe *For et friskt og renere miljø*

nanoe frembringer negative ioner ved brug af luften i rummet, hvilket giver en sundere luft.

Det giver også en fugtende virkning på hud og hår, reducerer lugten i rummet, og begrænser udvikling af skimmelsvamp og bakterier.

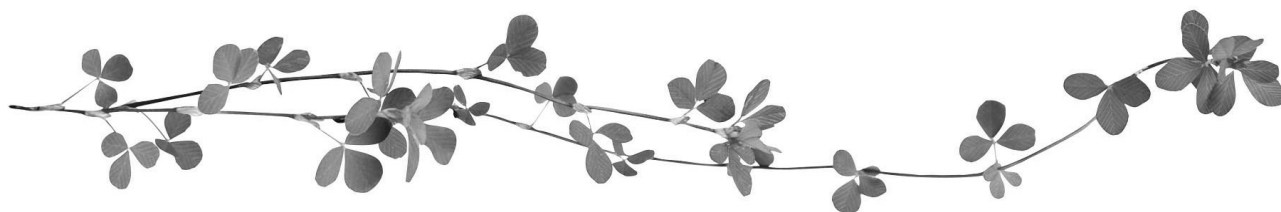

Driftsbetingelser

Brug dette airconditionanlæg inden for følgende temperaturområder.

DBT : Tørpæretemperatur

WBT : Vådpæretemperatur

Temperatur (°C)		Indendørs		Udendørs	
		DBT	WBT	DBT	WBT
COOL (LUFTKØLING)	Maks.	32	23	43	26
	Min.	16	11	-10	-
HEAT (LUFTVARMNING)	Maks.	30	-	24	18
	Min.	16	-	-30	-
+8/10°C HEAT (LUFTVARMNING)	Maks.	10	-	-	-
	Min.	16	-	-30	-

Kvikvejledning

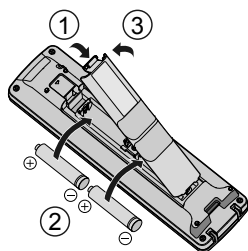

Isætning af batterier

- ① Åbn bagdækslet på fjernbetjeningen
- ② Indsæt AA-batterier (kan bruges i ~ 1 år)
- ③ Luk dækslet

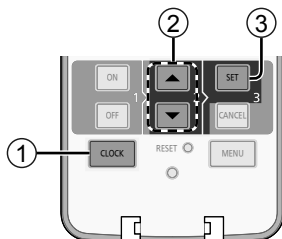

Indstilling af ur

- ① Tryk på CLOCK
- ② Indstil et tidspunkt
- ③ Bekræft

Grundlæggende betjening

- ① Vælg den ønskede tilstand
 - Tryk på knapperne AUTO, COOL, DRY eller HEAT (AUTO, KØL, AFFUGT eller VARME) for at starte driften.

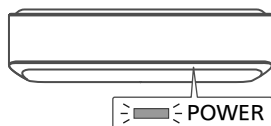

- ② Stop driften
 - Tryk på OFF-knappen for at standse driften.
- ③ Vælg den ønskede temperatur
 - Områdevalg: 16°C ~ 30°C.
 - Drift af anlægget inden for den anbefalede temperatur kan spare på energien.
 - HEAT (LUFTVARMNING) : 20°C ~ 24°C.
 - COOL (LUFTKØLING) : 26°C ~ 28°C.
 - DRY (AFFUGT) : 1°C ~ 2°C lavere end rumtemperatur.

- Brug fjernbetjeningen inden for 7 m fra fjernbetjeningsmodtageren på den indendørs enhed.

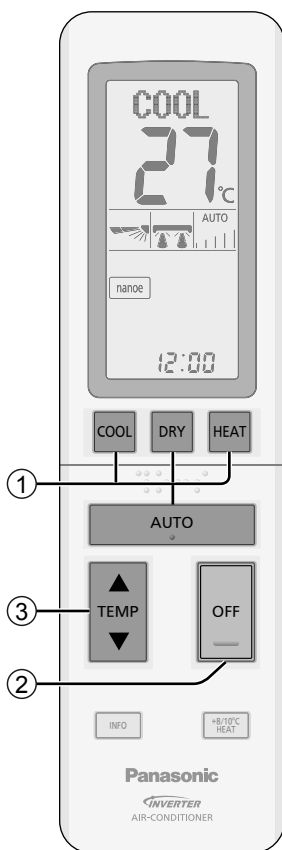
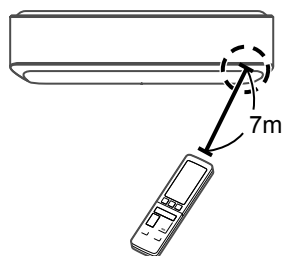

Illustrationerne i denne brugervejledning er udelukkende til orienteringsformål og kan afvige fra det aktuelle anlæg. Der tages forbehold for ændringer uden varsel med henblik på forbedringer.

Indholdsfortegnelse

Sikkerhedsforskrifter.....	46-49
Sådan bruger du anlægget.....	50-53
Hvis du vil vide mere... ..	54
Rengøringsvejledning.....	55
Fejlfinding	56
Oplysninger	57

Tilbehør

- Fjernbetjening
- AA-batterier × 2
- Holder til fjernbetjening
- Skruer til fjernbetjeningsholder × 2



ADVARSEL

Dette symbol viser, at udstyret benytter en brandbar kølevæske. Hvis kølevæsken lækker, samtidig med forekomsten af en ekstern antændelseskilde, er der mulighed for antændelse.



FORSIGTIG

Dette symbol viser, at betjeningsvejledningen skal læses grundigt.



FORSIGTIG

Dette symbol viser, at der er informationer inkluderet i betjenings- og/eller installationsvejledningen.

Sikkerhedsforskrifter

For at forhindre personskade, skade mod andre eller beskadigelse af ejendom skal følgende overholdes:
Forkert brug grundet manglende overholdelse af brugsanvisningen kan resultere i person-eller tingskade, og farligheden heraf er klassificeret nedenstående:



Denne anordning er fyldt med R32 (lettere brændbar kølevæske). Hvis kølevæsken lækker og udsættes for en ekstern antændelseskilde, er der risiko for brand.



ADVARSEL

Dette symbol advarer om fare for dødsfald eller alvorlig tilskadekomst.



FORSIGTIG

Dette symbol advarer om fare for person- eller tingskade.

Anvisninger, der skal følges, klassificeres med følgende symboler:



Dette symbol angiver en handling, der er FORBUDT.

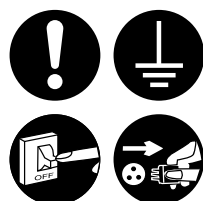

Disse symboler angiver, at handlingen er OBLIGATORISK.

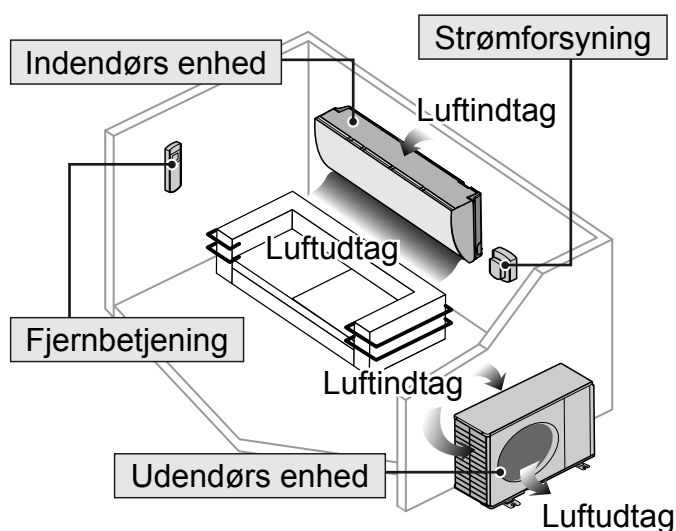

ADVARSEL

Indendørs enhed og udendørs enhed



Dette apparat kan anvendes af børn i alderen fra 8 år og opefter, og af personer med nedsatte fysiske, sensoriske eller mentale evner, eller manglende erfaring og viden, hvis de har fået information eller instruktion om brugen af apparatet på en sikker måde, og forstår den involverede risiko. Børn må ikke lege med apparatet. Rengøring og vedligeholdelse må ikke foretages af børn uden opsyn.

Anordningen skal installeres og betjenes i et rum med et gulvareal, som er større end 1.50m², og holdes væk fra antændelseskilder (som f.eks. varme/gnister/åben ild) eller farlige områder (som f.eks. gasanordninger, madlavning med gas, netformede gasforsyningssystemer eller elektriske madlavningsapparater osv.).

Vær opmærksom på, at kølevæsken ikke har nogen lugt, og det anbefales stærkt at sikre tilstedeværelsen af passende gasdetektorer for brandbare kølevæsker, sørg for at disse fungerer og kan advare i tilfælde af udslip.

Kontakt din autoriserede forhandler eller specialist for at få rensede de indre dele, reparere, installere, fjerne og geninstallere enheden. Forkert installation og håndtering kan forårsage lækage, elektrisk stød eller brand.

Få bekræftet hos autoriseret forhandler eller specialist, at du kan bruge et andet kølemiddel end det anbefalede. Brug af en anden kølemiddeltipe end den specificerede kan forårsage skader på produktet, brud, og personskader osv.

 Benyt ikke midler til at accelerere optøningsprocessen eller til rengøring, andet end dem som anbefales af producenten. Enhver upassende metode eller brug af uforeneligt materiale kan forårsage beskadigelse, sprængning og alvorlig skade.

Du må ikke perforere eller brænde anordningen, da den er sat under tryk. Udsæt ikke anordningen for varme, flammer, gnister eller andre antændelseskilder. Ellers kan den eksplodere og forårsage skade eller døden.

Installer ikke enheden i en potentiel eksplosiv eller brandbar atmosfære. I modsat fald kan det resultere i en brandulykke.

Undgå, at fingre eller andre genstande berører airconditionanlægget eller den udvendige enhed, da roterende dele kan forårsage personskade.



Berør ikke den udvendige enhed, når det lynrer, da det kan forårsage stød.

Udsæt ikke dig selv direkte for kold luft i en lang periode for at undgå for kraftig afkøling.

Undgå at sidde eller træde på enheden, da du kan falde ned.



Fjernbetjening

 Lad ikke helt små og mindre børn lege med fjernbetjeningen for at forhindre dem i at sluge batterierne ved et uheld.

Strømforsyning

 Brug ikke en ændret ledning, samlet ledning, forlængerledning eller ikk-especificeret ledning for at forhindre overophedning og brand.



 Sådan undgås overopvarmning, brand eller elektrisk stød:

- Brug ikke den samme stikkontakt til andet udstyr.
- Betjen ikke enheden med våde hænder.
- Bøj ikke netledningen for meget.
- Start og stop ikke enheden ved at sætte nedstikket i og trække det ud.



Hvis netledningen er beskadiget, skal den, for at undgå enhver risiko, udskiftes af producenten, en servicerepræsentant eller en tilsvarende kvalificeret fagmand.

Det anbefales på det kraftigste at installere med ELCB (Earth Leakage Circuit Breaker) eller RCD (Residual Current Device), så stød eller brand undgås.

Sådan undgås overopvarmning, brand eller elektrisk stød:

- Sæt netstikket rigtigt i.
- Støv på netstikket bør jævnligt tørres af med en tør klud.

Indstil brugen af dette produkt, når noget unormalt/en fejl, og frakobl netstikket, eller sluk på strømkontakten og afbryderen.

(Risiko for røg/brand/elektrisk stød)
Eksempler på noget unormalt/en fejl

- ELCB udløses ofte.
 - Der konstateres en lugt af brændt.
 - Enheden støjer eller vibrerer unormalt.
 - Der lækker vand fra den indendørs enhed.
 - Netledningen eller -stikket bliver unormalt varmt.
 - Ventilatorhastigheden kan ikke reguleres.
 - Enheden holder omgående op med at køre, selvom den er tændt og klar til brug.
 - Ventilatoren stopper ikke, selvom betjeningen stopper.
- Kontakt omgående din lokale forhandler for vedligeholdelse/ reparation.



Dette udstyr skal jordforbindes, så stød eller brand undgås.

Sikkerhedsforskrifter



Forebyg elektrisk stød ved at slukke for strømmen, og tag stikket ud:



- Før rengøring eller vedligeholdelse
- Når anlægget ikke skal anvendes i længere tid
- Under unormalt stærk lynaktivitet.

Forholdsregler for brug af R32-kølemiddel

Vær ekstra opmærksom på følgende punkter ved betjening af apparatet og håndtering af de forskellige kølemidler.



Eftersom driftstrykket er højere end for kølemiddel R22-modeller, er nogle af værktøjerne for rør og installation og service specielle.

Især ved udskiftning af et kølemiddel R22-model med en ny kølemiddel R32-model, skal du altid udskifte det almindelige rør og brystmøtrikker med røret og brystmøtrikkerne til R32 og R410A på den udendørs enhedsside. For R32 og R410A kan den samme brystmøtrik på den udendørs enhedsside og rør anvendes.

Modeller, der bruger kølemiddel R32 og R410A har en anden gevinddiameter for fyldningsåbningen for at forhindre fejlagtig fyldning med kølemiddel R22 og for sikkerhedens skyld.

Tjek derfor på forhånd.
[Gevinddiameteren for fyldningsåbningen for R32 og R410A er 12,7 mm (1/2 tomme).]

Være mere forsigtig end R22, så fremmedlegemer (olie, vand, osv.) ikke kommer ind i rørsystemet. Forsegl også åbningen sikkert ved opbevaring af rør, ved at knibe, tape, osv. (håndtering af R32 svarer til R410A.)

Dette apparat skal opbevares i et godt ventileret område.

Dette apparat skal opbevares i rum, der ikke indeholder aktive kilder der gløder eller har åbne flammer.

Dette apparat skal opbevares på en måde, så der undgås mekanisk beskadigelse.



FORSIGTIG

Indendørs enhed og udendørs enhed



For at undgå skader eller korrosion på indendørsenheden må den ikke vaskes med vand, rensebenzin, fortynder eller skurepulver.

Brug den ikke til bevarelse af præcisionsudstyr, fødevarer, dyr, planter, kunstværker eller andre genstande. Dette kan bevirke kvalitetsforringelse osv.

Brug ikke brandbart udstyr foran luftudtaget, så spredning af ild undgås.

Udsæt ikke planter eller husdyr direkte for luftstrømmen for at undgå kvæstelser osv.

Berør ikke den skarpe aluminiumsfinne, da skarpe dele kan forårsage personskade.



TÆND ikke den indendørs, når gulvet vokses. Efter gulvet er vokset, skal rummet udluftes ordentligt, før enheden betjenes.

Installer ikke enheden i et olie- og røgfylt område for at undgå beskadigelse af enheden.

Adskil ikke enheden for at rengøre den, så personskade undgås.

Undgå at stå på en ustabil bænk ved rengøring af enheden for at undgå personskade.

Anbring ikke en vase eller vandbeholder på enheden. Vandet kan komme ind i enheden og forringe isolationen. Dette kan bevirke elektrisk stød.

Hold ikke vinduer eller døre åbne i længere tid under betjeningen, det kan forårsage ineffektiv energiforbrug og ubehagelige temperaturændringer.



Undgå lækage ved at sikre, at drænrøret er:

- Tilsluttet korrekt,
- Holdes fri af tagrender og beholdere
- Ikke er nedsænket i vand

Efter en lang periode med brug eller brug med forbrændingsudstyr skal lokalet udluftes jævnlige.



Kontroller, at installationsracket efter længere tids brug ikke er svækket for at undgå, at enheden falder ned.

Fjernbetjening



Undlad brug af genopladelige (Ni-Cd) batterier. Hvilket kan ødelægge fjernbetjeningen.



Sådan undgås fejl eller beskadigelse af fjernbetjeningen:

- Fjern batterierne, hvis anlægget ikke skal bruges i længere tid.
- Der skal isættes nye batterier af samme type i overensstemmelse med den angivne polaritet.

Strømforsyning



For at forhindre stød må du ikke stikket ud ved at trække i ledningen.

Sådan bruger du anlægget

POWER (Grøn)
 TIMER (Orange)
 +8/10°C (Grøn)
 nanoe / ODOR CLEANUP (Blå)

nanoe

ECONAVI (Grøn)

Sådan vælges driftstilstand

AUTO

Praktisk for dig

- Under driftstilstand, vil STRØM-indikatoren blinke.
- Enheden vælger driftstilstand hvert 30 minut, i henhold til temperaturindstilling, driftstilstand, udendørs- og indendørs temperatur.

COOL

Nyd den kølige luft

- Brug gardiner til at skærme af for sollys og varme udefra for at nedsætte strømforbruget i COOL (LUFTKØLING)-tilstand.

DRY

Affugter omgivelserne

- Anlægget kører ved lav ventilatorhastighed for at opnå en afdæmpet køletilstand.

HEAT

Nyd den varme luft

- Det tager enheden lidt tid at varme op, STRØM-indikatoren blinker under denne periode.
- Enheden fjerner is/frost, der er dannet på den udendørs varmeveksler, ved at følge 2 typer driftstilstande.
 - 1) Afisningsdrift med varme (VARMEAKKUMULERET drift).
Enheden har en varmeabsorberende enhed, der akkumulerer varme frembragt af indendørsenheden og el-varmer under varmedrift, til at fjerne is/frost på udendørsenheden i en periode på maksimum 6 minutter. Under denne operation kan udgangstemperatur og ventilatorhastighed være sænket, når udendørstemperaturen er lav, eller rummet ikke er tilstrækkeligt opvarmet, eller den indstillede temperatur er høj.
 - 2) Afisning uden varme (Reverserende/4-vejs ventilaktivering).
Enheden standser varmedrift for at fjerne større mængder is/frost dannet på udendørsenheden i en periode på maksimum 12 minutter. Strømindikatoren lyser under denne operation, og vertikal luftstrømningsspjæld er åben. Varmedriften genoptages, når denne operation er afsluttet.

OFF

Stop driften

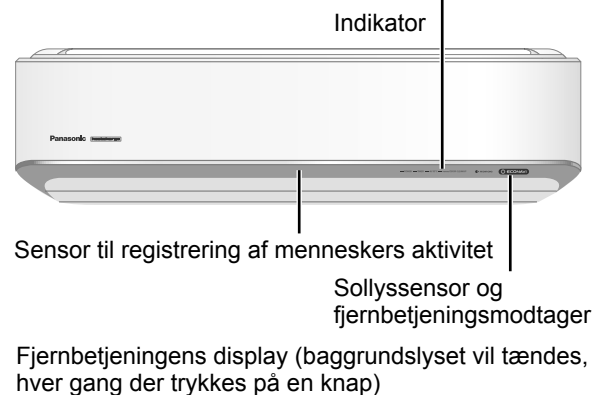

LUK

Knappen auto OFF/ON (AUTO-TÆND/SLUK)

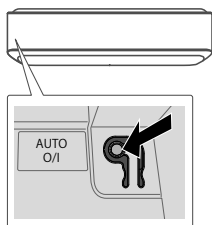

Bruges, når fjernbetjeningen er forlagt eller ikke fungerer. Løft frontpanelet:

- Hvis du vil bruge AUTO-tilstand, skal du trykke én gang på knappen.
- Tryk på knappen igen for at slukke.

INFO

For at kontrollere niveauet for VARMEAKKUMULERING og fejlkode

For at kontrollere VARMEAKKUMULERINGS-niveau.

- Tryk på, under VARME-drift, for at hente VARMEAKKUMULERINGS-niveauet for akkumuleret varme i absorberingsenheden.
- VARMEAKKUMULERINGS-niveau: 0 ~ 4 (maks.).
- " _ _ " vil blive vist, undtaget under varmedrift.

For at kontrollere fejlkode.

- Tryk på, for at hente fejlkode når enheden standser, og timerindikatoren blinker.
Hvis signaltransmission mislykkedes, vil "PRESS AGAIN" vises.

+8/10°C
HEAT

Indstilling af min. driftstemperatur

➔ — — — — — +8/10°C

- Hold indendørstemperaturen på 8/10°C. Blæseren skifter automatisk til høj blæserhastighed.
- Denne handling overskriver driftstilstanden, og kan annulleres ved at trykke på AUTO, HEAT, COOL eller DRY (AUTO, VARME, KØL eller AFFUGT).
- Afrimningsdrift på udendørsenheden kan forårsage pludselig kold luft fra indendørsenheden.
Undgå kold luft med opvarmningsfunktionen.



Automatisk genstartskontrol

- Hvis strøm genoptages efter et strømsvigt, vil drift genstarte automatisk efter en periode med tidligere driftstilstand og luftretning.
- Denne kontrol er ikke relevant når TIMEREN er indstillet.

Sådan indstilles timeren (daglig timer)

Dual-indstilling for ON- og OFF-timere (Tænd- og sluk timere) er tilgængelig for at TÆNDE eller SLUKKE for enheden på forskellige forudindstillede tidspunkter.

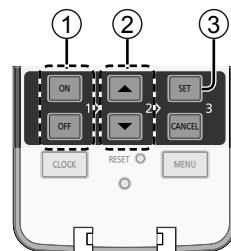

ÅBN

① Slå timer TIL eller FRA

- Hver gang du trykker:

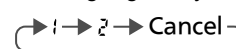

Eksempel:
OFF kl. 08:00



② Indstil et tidspunkt



③ Bekræft

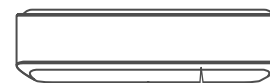

TIMER

- Eksempel på anvendelse i opholdsstue:
Morgen: ON-TIMER i kl. 07:00 (Opvågning)
OFF-TIMER i kl. 08:00 (På arbejde)
Aften: ON-TIMER i kl. 17:00 (Tilbage fra arbejde)
OFF-TIMER i kl. 22:00 (Sengetid)
- Tryk på **ON** eller **OFF** for at vælge enten 1 eller 2, og tryk derefter på **CANCEL** for at annullere ON- eller OFF-timeren.
- Hvis timeren annulleres manuelt eller på grund af strømsvigt, kan du genindstille timeren ved at trykke på **ON** eller **OFF** for at vælge enten 1 eller 2, og derefter trykke på **SET**.
- Den nærmeste indstilling af timeren vises og aktiveres i rækkefølge.
- Når TIL-timeren er indstillet, starter anlægget muligvis før det valgte tidspunkt (op til 50 minutter før) for at opnå den ønskede temperatur til tiden.
- Timerdrift er baseret på uret, der er indstillet i fjernbetjeningen og gentages dagligt, når den er færdig. For indstilling af uret, henvises til Quick guide.

Bemærk

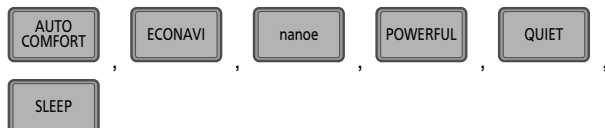

- Kan aktiveres i alle tilstande, og kan annulleres ved at trykke på den samme knap igen.

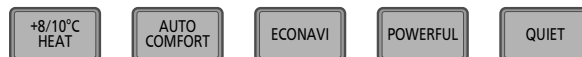

- Kan ikke vælges på samme tidspunkt.



- Kan kun kombineres med AUTO- eller VARME-tilstand.

Sådan bruger du anlægget

■ POWER ■ TIMER ■ +8/10°C ■ nanoe / ODOR CLEANUP
 (Grøn) (Orange) (Grøn) (Blå)



nanoe

ECONAVI

(Grøn)

AUTO COMFORT

For at skabe komfort ved at overvåge menneskers tilstedeværelse og aktivitet

- Denne vil blive annulleret, når der er valgt  eller .

ECONAVI

Sådan optimeres energibesparelsen

ECONAVI

AIR SWING

AIR SWING

Sådan justeres luftstrømsretningen

(Fjernbetjeningens display)

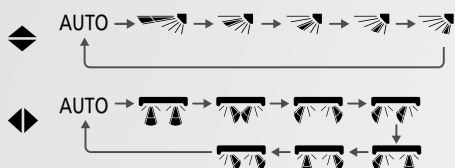

- Holder rumluften i cirkulation.
- I KØLIG/TØR-tilstand, hvis AUTO er indstillet, vil luftspjældene svinge til venstre/højre og op/ned automatisk.
- I VARME-tilstand, hvis AUTO er indstillet, vil det vandrette luftspjæld fastsættes til den forudbestemte position. Det lodrette luftspjæld svinger til venstre/højre, efter temperaturstigning.
- Juster ikke luftspjæld med hånden.

FAN SPEED

Sådan vælges blæserhastighed

(Fjernbetjeningens display)



- I AUTO indstilles indendørsventilatorens hastighed automatisk i overensstemmelse med driftstilstanden.
- Hvis den manuelle blæserhastighed forårsager ubehag i VARME-tilstand, kan man skifte blæserhastigheden til AUTO eller sænke blæserhastigheden.

nanoe

For at nyde et friskt og rent miljø

nanoe / ODOR CLEANUP

- Denne drift fugter din hud og dit hår, reducerer lugt og inaktiverer allergi-partikler så som pollen i rummet.

POWERFUL

Opnå temperatur hurtigt

- Temperaturindstillingen og ventilatorhastigheden vil automatisk justeres til en højere ydelse, og vil justeres til passende ydelse, når først temperaturen er nået.
- Tryk på knappen igen, for at standse denne drift, eller sluk for enheden.

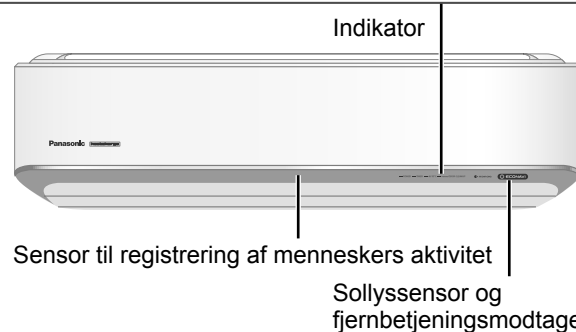

Fjernbetjeningens display (baggrundslyset vil tændes, hver gang der trykkes på en knap)

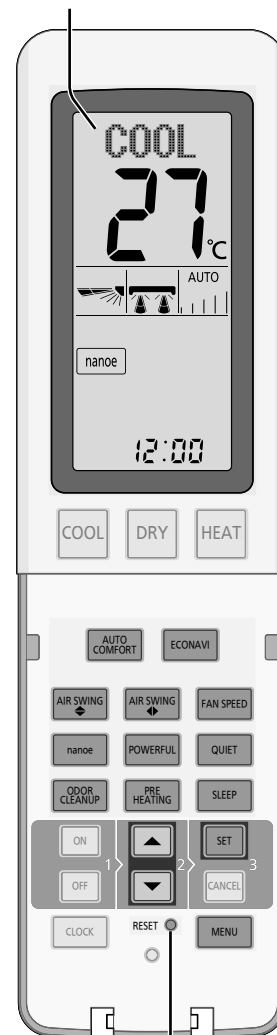

ÅBN

Tryk på RESET for at nulstille enhedens driftsindstilling, det samme som ved en frakobling.

QUIET Nyde lydløse betjeninger

- Denne drift reducerer luftstøj.

ODOR CLEANUP For at frigøre lugt fra indendørsenheden

- Denne operation frigør lugt fra den interne indendørsenhed.
- Tryk på ODOR CLEANUP (LUGTRENSNING) i 3 sekunder eller længere tid. Operationen er aktiveret i 20 minutter, og vender automatisk tilbage til den forudindstillede drift.
- OFF-timer: ODOR CLEANUP (LUGTRENSNING) vises kontinuerligt, og operationen standses efter lugtfjernelsen er afsluttet.
- SOVE-timer: ODOR CLEANUP (LUGTRENSNING) standser øjeblikkeligt, og slukker for visning af "ODOR CLEANUP".
- Bring frisk luft ind udefra ved at åbne vinduer eller døre.

PRE HEATING For at nyde lun (varm) luft fra start af opvarmning

- Denne drift for at blæse lun (varm) luft så snart der trykkes på knappen HEAT (VARME).
- Når man starter PRE HEATING (FOROPVARMNING), kan køleklimaanlægget ikke blæse med det samme, da det ikke er varmt nok.
- Når det er i FOROPVARMNINGS-drift lyser strømindikator ikke.
- Sørg for at kontrollere, at den aktuelle tid er korrekt inden start af drift.
- <Skematisk drift: eksempel>

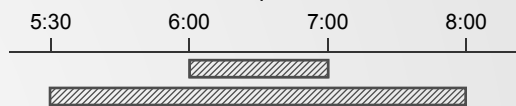

6:00 ~ 7:00 Den lærte tidszone for de hyppigst "ON" opvarmning
 5:30 ~ 8:00 FOROPVARMNING under denne tidszone

- Der vises **PRE HEATING** på fjernbetjeningen.
- Betingelser for FOROPVARMNINGS-drift. Rumtemperaturen bør være under 18°C, og udendørstemperaturen bør være mindre end 10°C, og forrige drift skal være opvarmning.
- Det anbefales, at SLUKKE denne funktion hvis opvarmningen ikke har været i funktion i en længere periode.

SLEEP For at oprette søvnkomfort

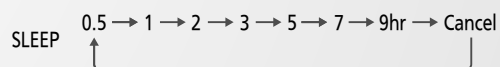

- Denne drift giver dig et komfortabelt søvnmiljø, ved gradvist at sænke og/eller øge den indstillede temperatur inden for 1°C, for at undgå at rummet nedkøles og/eller opvarmes unødvendigt.
- Kan indstilles sammen med enkelt- eller dobbelt timer.
- Når den bruges sammen med daglig timer, vil sovedriften have prioritet.

MENU For at ændre indstilling i henhold til levende miljø

- Der er 5 indstillinger tilgængelige i MENU.

Trykkes MENU-knappen vil der hver gang, herunder, vises følgende muligheder.

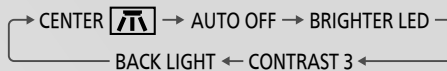

- 1 Vælg foretrukne muligheder.

1. Installationsplacering af indendørsenhed



2. Auto OFF-drift

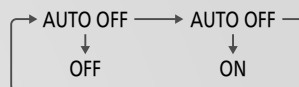

* Standser drift kombineret med AUTO KOMFORT-funktionen efter sensoren for menneskers aktivitet ikke har detekteret noget i 3 timer eller mere.

3. Indendørsenhedens indikatorlysstyrke



4. Fjernbetjeningens LCD-kontrast

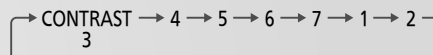

5. Lysstyrken for baggrundslyset i fjernbetjeningen

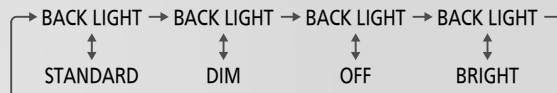

- 2 Tryk på en af knapperne for at vælge den foretrukne indstilling.



- 3 Tryk på SET (INDSTILLING) for at bekræfte indstillingen.



Hver mulighed bekræftes ved at gentage processen ovenfor fra ① til ③ .

Hvis du vil vide mere...

Driftstilstand

HEAT (LUFTVARMNING) : Det tager anlægget et stykke tid at varme op. STRØM-indikatoren blinker under denne drift.

- Enheden afbryder muligvis varmluftforsyningen under afslutning. Afslutningsindikatoren ON er tænd imens.

COOL (LUFTKØLING) : Giver effektiv og behagelig nedkøling efter dit behov.

DRY (AFFUGT) : Anlægget kører ved lav ventilatorhastighed for at opnå en afdæmpet køletilstand.

AUTO : Under driftstilstand, vil STRØM-indikatoren blinke.

- Enheden vælger driftstilstand hvert 30. minut, ifølge den indstillede temperatur og rumtemperaturen.

ECONAVI & AUTO COMFORT



eller

AUTO COMFORT

Enheden vil begynde at initialisere (i cirka 1 minut) → Sensorerne for menneskelig aktivitet og sollys går i gang.

Bemærk



Når manuel AIR SWING er valgt, bliver funktionerne ECONAVI og AUTO COMFORT annulleret.

Sensoren til registrering af menneskers aktivitet

ECONAVI ; Detekterer menneskelig tilstedeværelse og aktivitet, enheden styrer rumtemperaturen for at spare energi.

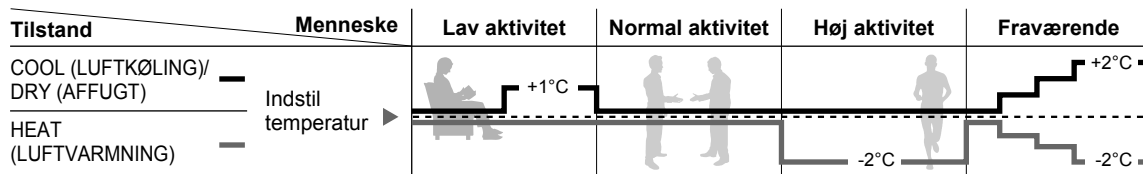

AUTO COMFORT ; Enheden registrerer menneskers tilstedeværelse og aktivitet, og styrer rumtemperaturen, så den hele tiden opleves som komfortabel af mennesker.

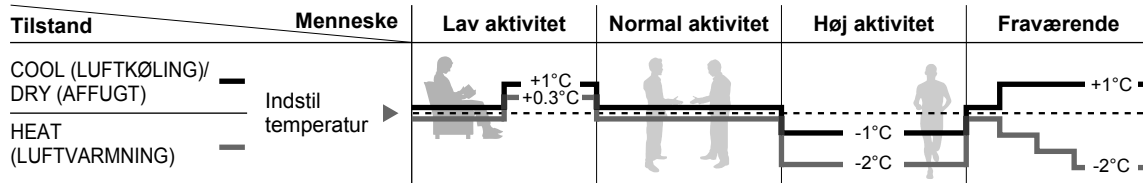

ECONAVI

Sensorens drift ved sollys

ECONAVI ; Detekterer sollysets intensitet og enheden tilpasser temperaturen for at spare energi.

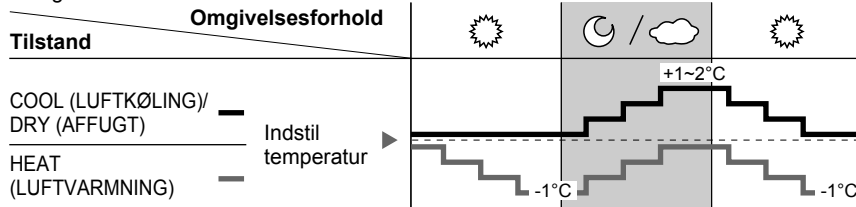

ECONAVI bliver aktiveret og enheden holder den indstillede temperatur, indtil høj sollysentensitet registreres. Sollyssensoren registrerer sollysets intensitet under skiftende vejrforhold eller dag/nat-skift, og enheden justerer temperaturen i overensstemmelse hermed.

- Et lokale uden vinduer eller med et tykt gardin vil sollyssensoren vurdere som overskyet/nat.

Sensoren for menneskers aktivitet vil også scanne efter varmekildens placering og bevægelsen i rummet.

Registreringsområde (SET OVENFRA)

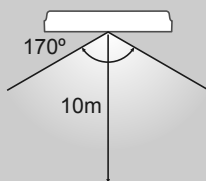

- Afhængig af hvilket område, der er aktiv, justeres den vandrette luftstrømsretning på en forudbestemt fast position, eller den drejer til venstre/højre med jævne mellemrum.
- Resultatet af sensoren for menneskelige aktiviteter påvirkes af den indendørs enheds placering, bevægelsehastighed, temperaturområde osv.
- Sensoren for menneskelig aktivitet kan:
 - fejlagtigt registrering af et objekt med varmekilde og bevægelse, der minder om et menneske, såsom kæledyr osv.
 - fejlagtigt registrere en person, som står stille i et vist tidsrum, som hverken varmekilde eller bevægelse.
- Anbring ikke store genstande i nærheden af sensoren og sørg for, at varmeanheder eller luftbefugtere stilles uden for sensorens registreringsområde. De kan forårsage fejlfunktion i sensoren.

Rengøringsvejledning

For at sikre optimal ydeevne af enheden, skal rengøring udføres med regelmæssige mellemrum. En snavset enhed kan forårsage fejlfunktion. Kontakt din autoriserede forhandler.

- Afbryd strømmen og træk stikket ud, inden der foretages rengøring.
- Rør ikke ved aluminiumsbladet, skarpe dele kan forårsage personskade.
- Brug ikke rensbenzin, fortynder eller skurepulver.
- Brug kun sæbe (≈ pH 7) eller neutrale rengøringsmidler til husholdning.
- Brug ikke vand, der er varmere end 40 °C.

Indendørs enhed

Aftør anlægget forsigtigt med en blød, tør klud.

Sensor til registrering af menneskers aktivitet

Slå ikke på enheden, tryk ikke for hårdt på den og undlad at bruge en skarp genstand.

Dette kan føre til skader og funktionsfejl.

Udendørs enhed

Fjern de rester, som omgiver enheden.
Fjern eventuelle blokeringer fra afløbsrøret.

Frontpanel

- Hæv og træk for at fjerne frontpanelet.
- Brug en tør, blød klud.

Fjern frontpanelet

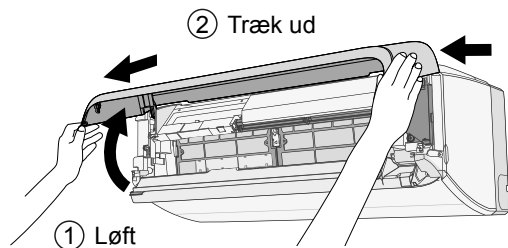

Luk det sikkert

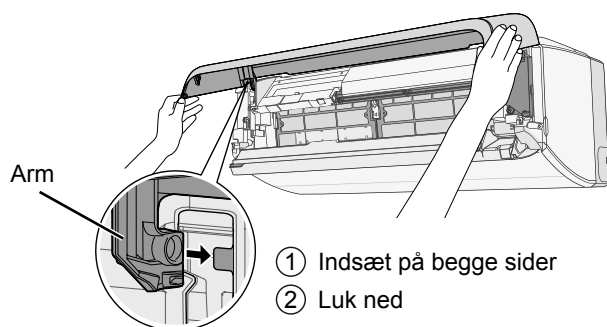

Luftrensingsfilter

- Filteret må ikke vaskes/skylles med vand.
- Udskift filtret hver 2. år.
Delnr.: CZ-SA33P

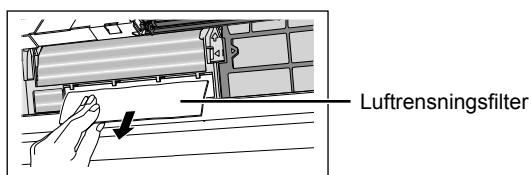

Indendørs enhed

<Hvordan frontpanelet åbnes>
Træk i åbne/lukke-delen med hænderne.

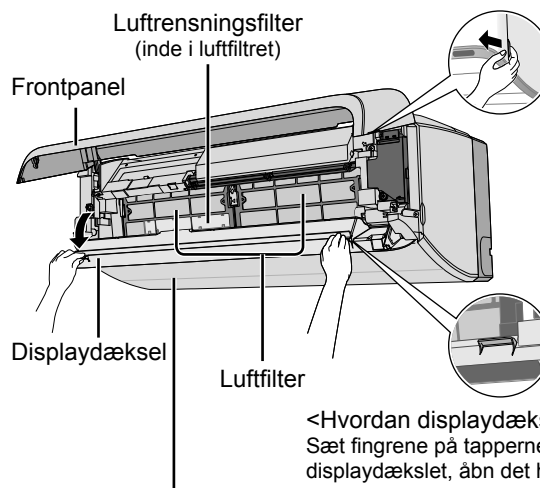

<Hvordan displaydækslet åbnes>
Sæt fingrene på tapperne på displaydækslet, åbn det herefter nedad.

<Hvordan man åbner horisontal luftspjæld>

Hvis du trykker på ECONAVI-knappen i 5 sekunder, vil displayet vise "OPEN LOUVER", og luftspjældene vil være åben
Tryk på OFF-knappen for at lukke dem.

Luftfilter

Hver 2. uge

- Vask/skyl filteret forsigtigt med vand for at undgå beskadigelse af filterets overflade.
- Tør filterne grundigt i skygge, væk fra åben ild eller direkte sollys.

Fjern luftfilter

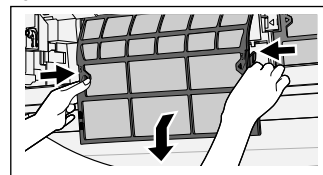

Montér luftfilter

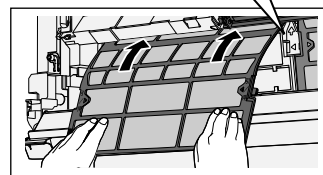
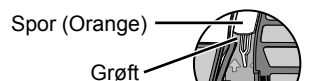

Ved sæsoneftersyn efter længere driftspause

- Kontrol af batterierne i fjernbetjeningen.
- Ingen blokeringer i luftindtags- og aftræksåbninger.
- Brug Auto OFF/ON-knappen til at vælge COOL/HEAT.
Efter 15 minutters drift er det normalt at have den følgende temperaturforskel mellem luftindtagene og luftudgangene:
COOL (LUFTKØLING): ≥ 8°C
HEAT (LUFTVARMNING): ≥ 14°C

Før en længere driftspause

- For at forhindre skimmelvækst skal HEAT aktiveres i 2~3 timer for at fjerne al fugt i de indvendige dele.
- Afbryd strømmen, og tag stikket ud.
- Fjern batterierne i fjernbetjeningen.

Fejlfinding

De følgende symptomer er ikke udtryk for funktionsfejl.

Symptom	Årsag
Der kommer tåge ud af indendørsenheden.	• Kondenseringsvirkning på grund af køleprocessen.
Lyden af strømmende vand kan høres under drift.	• Kølemiddelstrømning i anlægget.
Der er en mærkelig lugt i rummet.	• Dette kan evt. være en fugtig lugt afgivet af tapet, gulvtæppe, møbler eller tøj.
Indendørsventilatoren stopper med mellemrum i forbindelse med automatisk ventilatorindstilling.	• Dette medvirker til at fjerne de omgivende lugte.
Luftstrømmen fortsætter efter afsluttet drift.	• Udledning af restvarme fra indendørsenheden (maksimalt 30 sekunder).
Driften forsinkes i nogle få minutter efter genstart.	• Forsinkelsen er en beskyttelse af anlæggets kompressor.
Udendørsenheden udsender vand/damp.	• Der forekommer kondensering eller fordampning på rørene.
TIMER-indikatoren er altid tændt.	• Indstillingen på timeren gentages dagligt, når den først er foretaget.
Luftspjæld er lukket under afisning.	• AIR SWING er indstillet på AUTO.
Indendørsventilatoren stopper med mellemrum i forbindelse med opvarmningstilstand.	• For at undgå utilsigtet kølevirkning.
POWER-indikatoren blinker, før enheden tændes.	• Det er et indledende skridt til forberedelse af drift, når ON-timeren er blevet indstillet.
Det lyder som om noget revner, når enheden bruges.	• Temperaturændringer kan få det materiale, som enheden er lavet af, til at udvide sig eller trække sig sammen.
Der lyder plaskelyde, når enheden bruges.	• Frembringer nanoe i enheden.
Støv opsamlet på væggen.	• På grund af luftcirkulation eller statisk elektricitet frembragt af køleklima-anlægget. Nogle typer tapet opsamler nemt støv (det anbefales at rengøre området omkring køleklima-anlægget regelmæssigt).
Enheden kører stadig, efter at der er slukket for den.	• Efter varmedriften er standset, kan udendørsenheden fortsætte drift for at smelte frosten på den. (Maks. 15 minutter).
Konstant korte biplyde.	• Unormalt symptom optræder under testkørsel. (Timerindikatoren blinker.) Biplyden stopper efter ca. 3 minutter. Kontakt din forhandler.
Misfarvning af nogle plastikdele.	• Misfarvning er grundet visse materialetyper, der anvendes i plastikdelene, denne proces accelereres, når materialerne udsættes for varme, sollys, UV-lys, eller anden miljømæssig faktor.

Kontroller følgende, før service tilkaldes.

Symptom	Kontrol
Drift i HEAT/COOL-tilstand fungerer ikke effektivt.	• Indstil temperaturen korrekt. • Luk alle døre og vinduer. • Rens eller udskift filtrene. • Fjern alle forhindringer i luftindtags- og aftræksåbninger.
Støj under driften.	• Kontroller, om anlægget er blevet installeret på et hældende underlag. • Luk frontpanelet korrekt.
Fjernbetjeningen virker ikke. (Displayet eller sendesignalet er svagt.)	• Isæt batterierne korrekt. • Udskift svage batterier.
Kan ikke indstille TIMER.	• Indstil den aktuelle dato på fjernbetjeningen.
Anlægget virker ikke.	• Kontroller, om effektafbryderen er blevet aktiveret. • Kontroller, om timere er blevet indstillet.
Anlægget modtager ikke signal fra fjernbetjeningen.	• Sørg for, at modtageren ikke er blokeret. • Nogle lysstofrør kan forstyrre signalet. Kontakt din autoriserede forhandler.

KRITERIER FOR FUNKTIONSSVIGT

SLUK, OG FRAKOBL STRØMFORSYNINGEN, kontakt derefter din autoriserede forhandler, hvis ét af følgende indtræffer:

- Unormal lyd ved drift.
- Vand/fremmede partikler i fjernbetjeningen.
- Vand lækker fra indedelen.
- Sikring springer flere gange.
- Elkabel overophedet.
- Afbryder eller knapper fungerer ikke.

Enheden stopper, og TIMER-indikatoren blinker.

Tryk på INFO-knappen for at hente fejl-kode

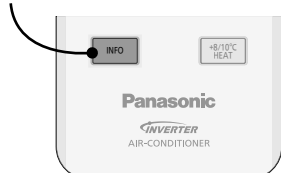

Eksempel på korrekt hentet fejlkode.

ERROR F99

vil vises i displayet

Hvis ikke det lykkes at modtage et signal fra indendørsenheden, vil der vises "PRESS AGAIN" (TRYK IGEN) i 4 sekunder. Gentag tidligere trin.

PRESS AGAIN

Sluk for enheden, og giv besked om fejlkoden til den autoriserede forhandler.

Oplysninger

Brugerinformation om indsamling og bortskaffelse af elektronikskrot og brugte batterier



Disse symboler på produkter, emballage og/eller ledsagedokumenter betyder, at brugte elektriske og elektroniske produkter og batterier ikke må smides ud som almindeligt husholdningsaffald. Sådanne gamle produkter og batterier skal indleveres til behandling, genvinding resp. recycling i henhold til gældende nationale bestemmelser samt direktiverne 2002/96/EF og 2006/66/EF.

Ved at bortskaffe sådanne produkter og batterier på korrekt vis hjælper du med til at beskytte værdifulde ressourcer og imødegå de negative påvirkninger af det menneskelige helbred og miljøet, som vil kunne være følgen af usagkyndig affaldsbehandling.

Ønsker du mere udførlig information om indsamling og recycling af gamle produkter og batterier, kan du henvende dig til din kommune, deponeringselskabet eller stedet, hvor du har købt produkterne.

Usagkyndig bortskaffelse af elektronikskrot og batterier kan eventuelt udløse bødeforlæg.



Pb

For kommercielle brugere i Den Europæiske Union

Når du ønsker at kassere elektriske eller elektroniske apparater, bedes du henvende dig til din forhandler eller leverandør for nærmere information.

[Information om bortskaffelse i lande uden for Den Europæiske Union]

Disse symboler gælder kun inden for Den Europæiske Union. Ønsker du at kassere sådanne produkter, bedes du forhøre dig hos din forhandler eller kommune med henblik på en hensigtsmæssig bortskaffelse.

Information om batterisymbol (to eksempler nedenfor):

Dette symbol kan optræde sammen med et kemisk symbol. I så fald opfylder det kravene for det direktiv, som er blevet fastlagt for det pågældende kemikalie.

Dette køleklimaanlæg indeholder et biocidholdigt produkt.



Ioniseret luft frembragt af en enhed i airconditionanlægget deaktiverer bakterier og vira i luften og på overflader, samt hæmmer dannelse af skimmelsvamp på overflader.

Aktive stoffer: hydroxylradikaler frembragt af den omgivende luft

Осигурете максимален комфорт, чист въздух и оптимизирайте спестяването на енергия

ECONAVI + AUTO COMFORT *Правилният избор за спестяване на енергия*

Оборудван със сензор за човешка дейност, климатикът ви осигурява доставка на студен и топъл (горещ) въздух и поддържа стаята комфортна с минимална консумация на енергия.

Нещо повече, сензорът за слънчева светлина открива интензитета на слънчевата светлина и спомага за контрола на отоплението и охлаждането, за да осигури оптимален комфорт.

За повече подробности вижте "За да научите повече..."

nanoe *За свежест и по-чиста околна среда*

nanoe генерира отрицателни йони, използвайки въздуха в стаята, предоставяйки здравословен въздух.

Освен това осигурява овлажняващ ефект върху кожата и косата и намалява миризмата в стаята и ограничава разпространяването на мухъл и бактерии.

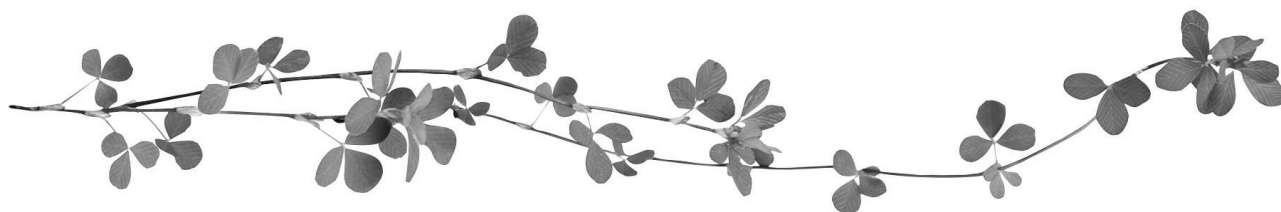

Работна среда

Използвайте този климатик в следните температурни граници.

DBT : Температура без отчитане влажността на въздуха

WBT : Температура с отчитане влажността на въздуха

Температура (°C)		В помещението		Навън	
		DBT	WBT	DBT	WBT
ОХЛАЖДАНЕ	Макс.	32	23	43	26
	Мин.	16	11	-10	-
ОТОПЛЕНИЕ	Макс.	30	-	24	18
	Мин.	16	-	-30	-
+8/10°C ОТОПЛЕНИЕ	Макс.	10	-	-	-
	Мин.	16	-	-30	-

Бърз справочник

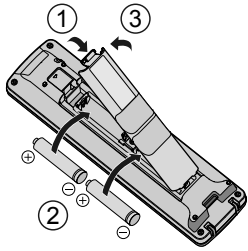

Поставяне на батериите

- ① Отворете задния капак на дистанционното управление
- ② Поставете батерии AA (могат да се използват приблизително една година)
- ③ Затворете капака

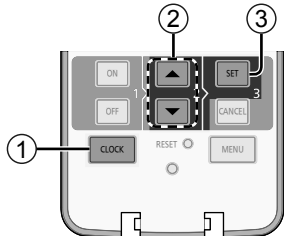

Настройка на часовника

- ① Натиснете CLOCK
- ② Задайте желаното време
- ③ Потвърдете

Основни операции

- ① Избор на желания режим на работа
 - Натиснете AUTO (АВТОМАТИЧЕН), COOL (ОХЛАЖДАНЕ), DRY (ИЗСУШАВАНЕ) или HEAT (ОТОПЛЕНИЕ), за да започнете работа.

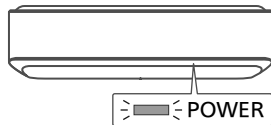

- ② Спиране на операцията
 - Натиснете бутона за ИЗКЛ., за да спрете работа.
- ③ Настройка на желаната температура
 - Температурни диапазони: 16°C ~ 30°C.
 - Ако устройството работи в препоръчаните температурни граници, може да се спести енергия.
 - ОТОПЛЕНИЕ : 20°C ~ 24°C.
 - ОХЛАЖДАНЕ : 26°C ~ 28°C.
 - ИЗСУШАВАНЕ : 1°C ~ 2°C по-ниска от стайната температура.

- Използвайте дистанционното управление на разстояние до 7 м от приемника на дистанционното управление на вътрешния уред.

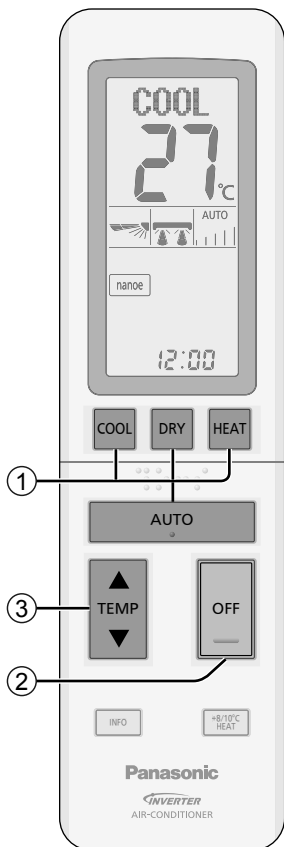
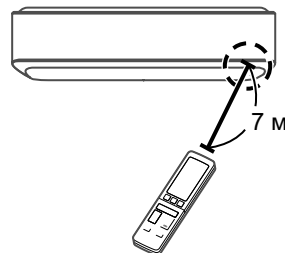

Илюстрациите в това ръководство са предназначени само за разяснение и могат да се различават от действителния уред. Възможни са промени без предупреждение за бъдещи подобрения.

Съдържание

Предпазни Мерки.....	60-63
Как да използвате	64-67
За да научите повече... ..	68
Инструкции За Измиване	69
Отстраняване На Проблеми	70
Информация	71

Принадлежности

- Дистанционно управление
- Батерии AA × 2
- Стойка на дистанционното управление
- 2 винта за стойката на дистанционното управление



ПРЕДУПРЕЖДЕНИЕ

Този символ показва, че това оборудване използва запалим хладилен агент. Ако изтече хладилен агент в близост до външен източник на запалване, има опасност от запалване.



ВНИМАНИЕ

Този символ показва, че инструкциите за работа трябва да се прочетат внимателно.



ВНИМАНИЕ

Този символ показва, че се съдържа информация в ръководството за експлоатация и/или монтаж.

Предпазни Мерки

За да избегнете телесни повреди, нараняване на други хора или имущество, моля спазвайте следното:

Неправилното функциониране поради неспазване на инструкциите може да причини щети или вреди, класифицирани както следва:



Този уред е напълнен с R32 (лек запалим хладилен агент). Ако изтече хладилен агент и бъде изложен на външен източник на запалване, има опасност от пожар.



ПРЕДУПРЕЖДЕНИЕ

Този знак предупреждава за опасност от смърт или тежки наранявания.



ВНИМАНИЕ

Този знак предупреждава за опасност от наранявания или имуществени щети.

Инструкциите, които трябва да се спазват, са класифицирани със следните символи:



Този символ обозначава съответното действие като **ЗАБРАНЕНО**.



Тези символи означават, че действията са **ЗАДЪЛЖИТЕЛНИ**.

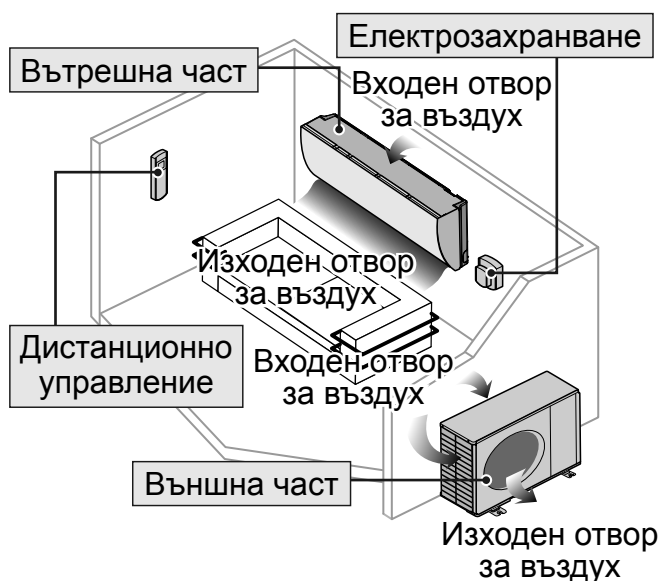

ПРЕДУПРЕЖДЕНИЕ

Вътрешен и външен модул



Уредът може да се използва от деца над 8 годишна възраст и лица с намалени физически, сетивни или психични способности или нямащи съответния опит и познания, ако са наблюдавани и инструктирани относно безопасното използване на уреда и разбират съответните рискове. Деца не бива да играят с уреда. Почистване и поддръжка на уреда не бива да се извършва от деца без наблюдение.

Уредът трябва да се монтира и използва в стая с площ, по-голяма от 1,50м², и да се пази от източници на запалване (като топлина/ искри/ открит пламък), или опасни зони (като газови уреди, готвене с газ, централни системи за доставка на газ или електрически уреди за охлаждане и т.н.).

Имайте предвид, че хладилният агент може да няма мирис. Силно се препоръчва осигуряването на подходящи детектори за запалим хладилен агент, както и че те работят и могат да предупредят за наличието на теч.

Моля обърнете се към оторизиран дилър или специалист за почистване на вътрешните части, ремонт, монтаж или повторен монтаж на модула. Неправилните монтаж и употреба ще причинят теч, токов удар или пожар.

Потвърдете пред оторизиран дилър или специалист употребата на всеки указан тип хладилен агент. Употребата на друг тип хладилен агент, освен посочения, може да причини повреда на продукта, пръскане, нараняване и т.н.



Не използвайте средства за ускоряване на процеса на размразяване или за почистване, различни от тези, препоръчани от производителя. Всеки неподходящ метод или използването на несъвместими материали може да причини повреда на продукта, пръскане и сериозно нараняване.

Не пробивайте и не горете, тъй като уредът е под налягане. Не излагайте уреда на топлина, пламък, искри или други източници на запалване. В противен случай може да експлодира и да причини нараняване или смърт.

Не монтирайте модула в помещения с потенциално експлозивна или запалима атмосфера.

Не пъхайте пръстите си или други обекти във вътрешния или външния модул на климатика, въртящите се части могат да предизвикат наранявания.



Не докосвайте външния модул по време на гръмотевична буря, това може да доведе до токов удар.

Не се излагайте директно на студен въздух за продължителен период от време за да избегнете прекомерно охлаждане.

Не сядайте и не стъпвайте върху модула, тъй като случайно може да паднете.



Дистанционно управление



Не позволявайте на бебета и малки деца да играят с дистанционното управление, за да ги предпазите от случайно поглъщане на батериите.

Електрозахранване



Не използвайте модифициран кабел, свързан кабел, удължител или неуказан кабел, за да избегнете прегряване и пожар.



За предотвратяване на прегряване, пожар или токов удар:

- Не използвайте същия контакт за други уреди.
- Не работете с влажни ръце.
- Не пречупвайте захранващия кабел.
- Не работете с или не спирайте уреда чрез вкарване или изтегляне на щепсела.



Ако захранващият кабел е повреден, той трябва да се подмени от производителя, неговия сервизен агент или подобни квалифицирани лица, за да се избегне опасност.

Силно препоръчително е да се монтира заземителен автоматичен прекъсвач (ELCB) или устройство за диференциална защита (RCD), за да избегнете токов удар или пожар.

За предотвратяване на прегряване, пожар или токов удар:

- Вкарвайте щепсела правилно.
- Прахът по щепсела трябва да бъде избърсван със суха кърпа периодично.

Спрете да използвате продукта, когато възникне аномалия/повреда и извадете щепсела от контакта или изключете от копчето и автоматичния превключвател. (Има риск от пушек/пожар/токов удар) Примери за аномалия/повреда

- Заземителният автоматичен прекъсвач (ELCB) често се активира.
 - Усеща се мирис на изгоряло.
 - Чува се необичаен шум или уредът вибрира.
 - Изтича вода от вътрешния уред.
 - Кабелът или щепселът са необичайно горещи.
 - Скоростта на вентилатора не може да се контролира.
 - Уредът спира работа веднага, дори и да е включен да работи.
 - Вентилаторът не спира, дори, ако уредът е спрял да работи.
- Веднага се свържете с местния търговец за поддръжка/ремонт.



Това оборудване трябва да е заземено, за да се предотврати токов удар или пожар.

Предпазни Мерки



Избягнете токов удар чрез изключване на захранването и щепсела:



- Преди почистване или обслужване.
- Когато удължителят не се използва, или
- При необикновено силна гръмотевична активност.

Мерки за безопасност при използване хладилен агент R32

Обърнете особено внимание на следните точки, когато работите с уредите и боравите с различни хладилни агенти.



Тъй като работното налягане е по-високо от това на моделите с хладилен агент R22, някои от тръбите и инструментите за монтаж и сервиз са специални.

Особено при подмяна на модел с хладилен агент R22 с нов модел с хладилен агент R32 винаги подменяйте традиционните тръби и конусни гайки с тръбите и конусните гайки за R32 и R410A от страната на външния агрегат.

За R32 и R410A може да се използва съща конусна гайка от страната на външния агрегат и тръбата.

Модели, които използват хладилен агент R32 и R410A, имат различен диаметър на отвора за зареждане, за да се предотврати погрешно зареждане с хладилен агент R22 и с оглед на безопасността.

Затова проверете предварително.

[Диаметърът на отвора за зареждане на R32 и R410A е 12,7 мм (1/2 инча).]

Бъдете по-внимателни, отколкото при R22, в тръбите да не попаднат чужди материали (масло, вода и т.н.).

Освен това при съхраняване на тръбите здраво уплътнете отвора чрез защипване, лента и т.н. (Боравенето с R32 е подобно на това с R410A.)

Уредът трябва да се съхранява на добре проветриво място.



Уредът трябва да се съхранява в помещение без непрекъснато работещи открити пламъци и източници на запалване.

Уредът трябва да се съхранява така, че да се предотврати възникването на механични повреди.



ВНИМАНИЕ

Вътрешен И Външен Модул



Не мийте вътрешния модул с бензин, разтворител или абразивен прах за да предотвратите повреда или корозия на модула.

Не използвайте уреда за съхранение на прецизно оборудване, храна, животни, растения, произведения на изкуството или други предмети. Това може да причини влошаване на качеството и т.н.

Не ползвайте уреди, които горят пред изхода за въздуха, за да се избегне разпространение на огъня.

Не излагайте растения или домашни любимци директно на въздушния поток за да избегнете нараняване и т.н.

Не докосвайте остро алуминиево ребро. Острите части могат да предизвикат наранявания.



Не включвайте вътрешния модул, когато полирате пода. След полиране, проветрете стаята добре, преди да използвате модула.

Не инсталирайте уреда в задимени зони за да предотвратите неговата повреда.

Не разглобявайте уреда за почистване за да избегнете нараняване.

Не стъпвайте върху нестабилна маса, когато почиствате уреда, за да избегнете нараняване.

Не поставяйте ваза или съд с вода върху уреда. Водата може да проникне в уреда и да повреди изолацията. Това може да причини токов удар.

Не отваряйте прозорец или врата за продължително време по време на работа, това може да доведе до неефективно използване на енергията и неприятни температурни промени.



Предотвратете изтичане на вода чрез осигуряване на дренажна тръба, която е:

- Правилно свързана,
- С поддържани чисти водосточни тръби и контейнери, или
- Не е потопена във вода

След продължителен период на употреба или употреба с някакви отоплителни уреди с гориво проветрявайте помещението периодично.

След дълъг престой се уверете, че монтажното шаси не е повредено, за да избегнете падане на модула.

Дистанционно управление



Не използвайте акумулаторни (Ni-Cd) батерии. Те могат да повредят дистанционното управление.



За предотвратяване на неизправност или повреда на дистанционното управление:

- Извадете батериите, ако няма да използвате уреда за продължителен период от време.
- Нови батерии от същия тип трябва да бъдат поставяни съгласно посочената полярност.

Електрозахранване



Не дърпайте кабела, за да изключите щепсела, за да предотвратите токов удар.

Как да използвате

■ POWER ■ TIMER ■ +8/10°C ■ nanoe / ODOR CLEANUP
 (Зелен) (Оранжев) (Зелен) (Син)

nanoe

ECONAVI

(Зелен)

За да изберете режим на работа

AUTO

За ваше удобство

- По време на избиране на режима на работа индикаторът POWER (ЗАХРАНВАНЕ) мига.
- Уредът избира режима си на работа на всеки 30 минути в зависимост от зададената температура, режима на работа и външната и стайната температура.

COOL

За да се наслаждавате на студен въздух

- За да намалите разхода на електроенергия, когато уредът е в режим ОХЛАЖДАНЕ, дръпнете пердетата, за да предотвратите проникване на слънчева светлина и топлина отвън.

DRY

За да се насладите на тиха среда

- Уредът работи на ниска скорост, за да гарантира умерено охлаждане на въздуха.

HEAT

За да се наслаждавате на топъл въздух

- Нужно е време за загряване на уреда. През това време индикаторът за ЗАХРАНВАНЕ мига.
- Уредът премахва леда/скрежа, образуван по външния топлообменник, чрез два начина на работа.

1) Размразяване чрез отопление (режим HEAT CHARGE (ЗАРЕЖДАНЕ НА ТОПЛИНА)).

Уредът има устройство за поглъщане на топлината, което акумулира топлината, генерирана от външния агрегат и електрическият нагревател при работа в режим на отопление, за да премахне леда/скрежа, образуван на външния агрегат, за най-много 6 минути.

По време на тази операция, изходната температура и скоростта на вентилатора могат да бъдат намалени, когато външната температура е ниска или помещението не е достатъчно отоплено, или зададената температура е висока.

2) Устройство без режим на отопление (активиране на реверсивен / 4-пътен клапан).

Уредът спира отоплението, за да премахне големите количества лед/скреж, образувани на външния агрегат, за най-много 12 минути.

По време на тази операция, индикаторът за захранването свети и вертикалният вентилационен отвор за насочване на потока е отворен.

Отоплението се възстановява веднага, след като тази операция е изпълнена.

OFF

Спиране на операцията

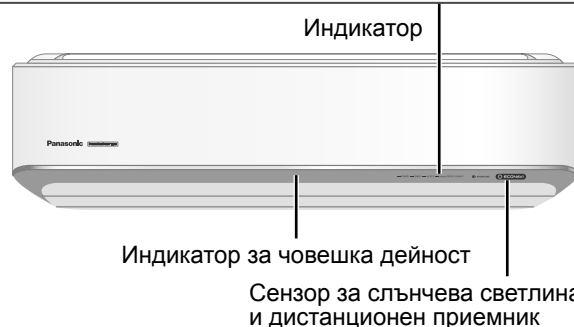

Дисплей на дистанционното управление (Фоновото осветление ще светне при натискането на който и да е бутон)



ЗАТВОРЕН

Бутон Auto OFF/ON

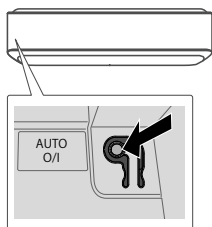

Използвайте, когато дистанционното управление е изгубено или е повредено. Повдигнете предния панел:

- За да използвате в режим АВТОМАТИЧЕН, натиснете бутона веднъж.
- Натиснете бутона отново, за да изключите уреда.

INFO

За да проверите нивото HEAT CHARGE (ЗАРЕЖДАНЕ НА ТОПЛИНА) и кода за грешка

За да проверите на нивото HEAT CHARGE (ЗАРЕЖДАНЕ НА ТОПЛИНА).

- Натиснете по време на режим ОТОПЛЕНИЕ, за да видите нивото HEAT CHARGE (ЗАРЕЖДАНЕ НА ТОПЛИНА) на топлината, съхранявана в устройството за поглъщане на топлина.
- Ниво HEAT CHARGE (ЗАРЕЖДАНЕ НА ТОПЛИНА): 0 ~ 4 (макс.).
- Ще се покаже “_ _” освен ако е по време на режим на отопление.

За да проверите кода за грешка.

- Натиснете, за да получите кода на грешка, когато уредът спре и лампата на таймера мига. Ако няма предаване на сигнал, на дисплея се показва “PRESS AGAIN” (НАТИСНЕТЕ ОТНОВО).

+8/10°C
HEAT

За използване на поддържащо нагряване

➔ +8/10°C

- Поддържане на вътрешна температура 8/10°C. Вентилаторът автоматично превключва на висока скорост.
- Тази операция променя режима на работа и може да се отмени с натискане на режими AUTO (АВТОМАТИЧЕН), HEAT (ОТОПЛЕНИЕ), COOL (ОХЛАЖДАНЕ) или DRY (ИЗСУШАВАНЕ).
- Работата по размразяване на външния уред ще доведе до внезапно нахлуване на студен въздух от вътрешния уред. Преминете в режим нагряване, за да неутрализирате студения въздух.

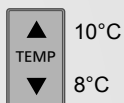

Управление за автоматично рестартиране

- При възстановяване на захранването след прекъсване на захранването, работата ще започне отново автоматично след известно време с предишния режим на работа и посока на въздушния поток.
- Това управление не е приложимо, когато е настроен ТАЙМЕР.

Забележка

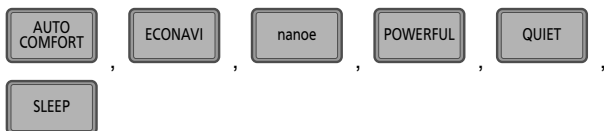

- Може да се активира във всички режими и може да се отмени с натискане на съответния бутон отново.

За да настроите таймера (ежедневен таймер)

Двойни настройки на ВКЛЮЧВАЩИ и ИЗКЛЮЧВАЩИ таймери са налични за ВКЛЮЧВАНЕ и ИЗКЛЮЧВАНЕ на модула при различни предварително настроени времена.

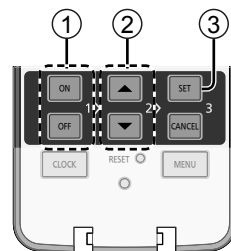

ОТВОРЕН

① Изберете ON или OFF таймер

- При всяко натискане:

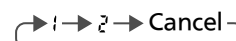

Пример:
ИЗКЛЮЧВАНЕ в 8:00



② Задайте желаното време



③ Потвърдете

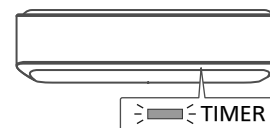

- Пример за приложение в дневна стая:
Сутрин: ТАЙМЕР ЗА ВКЛЮЧВАНЕ 1 в 07:00 (Ставане)
ТАЙМЕР ЗА ИЗКЛЮЧВАНЕ 1 в 08:00 (Излизане за работа)
Вечер: ТАЙМЕР ЗА ВКЛЮЧВАНЕ 2 в 17:00 (Връщане къщи)
ТАЙМЕР ЗА ИЗКЛЮЧВАНЕ 2 в 22:00 (Сън)
- За да отмените таймер ВКЛЮЧВАНЕ или ИЗКЛЮЧВАНЕ, натиснете **ON** или **OFF**, за да изберете респективно 1 или 2, след което натиснете **CANCEL**.
- Ако таймерът е отменен ръчно или поради прекъсване на захранването, Вие можете да възстановите таймера отново, като натиснете **ON** или **OFF**, за да изберете съответно 1 или 2, след това натиснете **SET**.
- Ще се покаже най-близката зададена стойност на таймера и ще се активира в последователност.
- Ако таймерът е настроен в режим ON, уредът може да започне да работи по-рано (до 50 мин.) преди действително зададеното време, за да се постигне навреме желаната от Вас температура.
- Таймерът се базира на настройките на часа от дистанционното управление и се повтаря ежедневно, след като веднъж е настроен. За настройка на часовника, моля, направете справка с краткото ръководство.

Как да използвате

Български

Как да използвате

■ POWER ■ TIMER ■ +8/10°C ■ nanoe / ODOR CLEANUP
 (Зелен) (Оранжев) (Зелен) (Син)



nanoe

ECONAVI

(Зелен)

AUTO COMFORT

За създаване на приятна атмосфера чрез следене за присъствие на хора и движение

- Режимът ще бъде отменен след избиране на  или .

ECONAVI

За оптимизиране на икономията на енергия

ECONAVI

AIR SWING

AIR SWING

За Настройване Посоката На Въздушния Поток

(Дисплей на дистанционното управление)

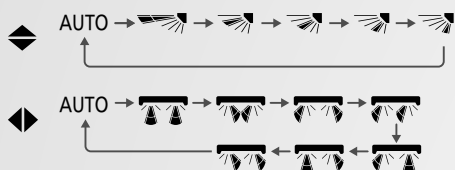

- Поддържа циркулацията на въздуха в стаята.
- В режим ОХЛАЖДАНЕ/ИЗСУШАВАНЕ, ако е настроен режим АВТОМАТИЧНО, жалузите се движат наляво/надясно и нагоре/надолу автоматично.
- В режим ОТОПЛЕНИЕ, ако е настроен режим АВТОМАТИЧЕН, хоризонталните жалузи се фиксират в предварително настроената позиция. Вертикалните жалузи се движат наляво/надясно след като температурата се покачи.
- Не настройвайте жалузите ръчно.

FAN SPEED

За Настройване Скоростта На Вентилатора

(Дисплей на дистанционното управление)



- При режим АВТОМАТИЧЕН скоростта на вътрешния вентилатор се настройва автоматично според режима на работа.
- В режим HEAT (ОТОПЛЕНИЕ), ако ръчната скорост на вентилатора причинява неудобство, превключете скоростта на вентилатора на режим AUTO (АВТОМАТИЧЕН) или намалете скоростта на вентилатора.

nanoe

За да се наслаждавате на свежест и по-чиста околна среда

nanoe / ODOR CLEANUP

- Този режим овлажнява кожата и косата, намалява миризмите и обезвредява алергични частици, като например pollen, в стаята.

POWERFUL

За Да Постигнете Бързо Желаната Температура

- Настройката за температурна стойност и скоростта на вентилатора, автоматично регулирана за по-голяма ефективност, ще се регулира за адекватна работа, когато се достигне зададената температура.
- Натиснете бутона отново или ИЗКЛЮЧЕТЕ уреда, за да спрете тази функция.

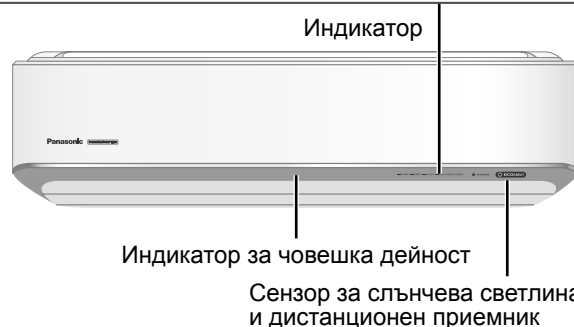

Дисплей на дистанционното управление (Фоновото осветление ще светне при натискането на който и да е бутон)



При натискане се нулира настройката на работа на уреда, както при изваждане на щепсела.

QUIET

За Да Се Наслаждавате На Тиха Работа

- Този режим на работа намалява шума на въздушния поток.

ODOR CLEANUP

За отстраняване на миризми от вътрешния модул

- Този режим отстранява миризмите от вътрешността на вътрешния модул.
- Натиснете ODOR CLEANUP (ПОЧИСТВАНЕ НА МИРИЗМИ) за 3 секунди или повече. Режимът се активира за 20 минути, след което автоматично се възстановява предварително зададеният режим на работа.
- Таймер за ИЗКЛЮЧВАНЕ: На дисплея непрекъснато се вижда ODOR CLEANUP (ПОЧИСТВАНЕ НА МИРИЗМИ). Режимът спира след приключване на отстраняването на миризми.
- Таймер за СЪН: ODOR CLEANUP (ПОЧИСТВАНЕ НА МИРИЗМИ) спира незабавно и на дисплея се показва OFF “ODOR CLEANUP” (ИЗКЛ. “ ПОЧИСТВАНЕ НА МИРИЗМИ”).
- Проветрете, като отворите прозорците или вратата.

PRE HEATING

За да се наслаждавате на топъл (горещ) въздух още от започване на нагряването

- При този режим уредът започва да духа топъл (горещ) въздух още с натискането на бутона HEAT (ОТОПЛЕНИЕ).
- При стартиране на режима ПРЕДВАРИТЕЛНО НАГРЯВАНЕ климатикът не може веднага да започне да духа, тъй като не е достатъчно топъл.
- Когато уредът е в режим на ПРЕДВАРИТЕЛНО НАГРЯВАНЕ, индикаторът за захранване няма да светне.
- Преди започване на работа се уверете, че текущият час е верен.
- <Схема на действия: пример>

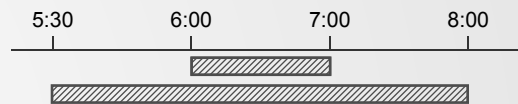

6:00 ~ 7:00 Запомненият часови интервал от най-често включваното отопление
5:30 ~ 8:00 Часови интервал на режим на готовност на ПРЕДВАРИТЕЛНО НАГРЯВАНЕ

PRE HEATING

- Покажете **PRE HEATING** на дистанционното управление.
- Условия за режима ПРЕДВАРИТЕЛНО НАГРЯВАНЕ. Температурата в стаята трябва да бъде под 18°C, външната температура - под 10°C и предходният режим да е отопление.
- Препоръчително е тази функция да се изключи, когато режимът на отопление не се използва за продължително време.

SLEEP

За създаване на комфорт по време на сън

SLEEP 0.5 → 1 → 2 → 3 → 5 → 7 → 9hr → Cancel

- Този режим осигурява комфортна среда по време на сън, намалявайки и/или повишавайки постепенно зададената температура в рамките на 1°C с цел предотвратяване на ненужно охлаждане и/или затопляне на стаята.
- Може да се настрои заедно с единичен таймер или двоен таймер.
- Когато се използва заедно с дневния таймер, работата в режим сън има предимство.

MENU

За да промените настройките съобразно средата на живеене

- В MENU са налични 5 опции.

При всяко натискане на бутона MENU (МЕНЮ) дисплеят показва опциите по-долу.

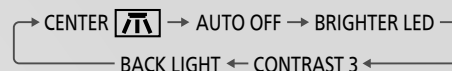

- ① Изберете предпочитаните опции.

1. Място за монтаж на вътрешния агрегат



2. Режим Auto OFF (Автоматично ИЗКЛЮЧВАНЕ)

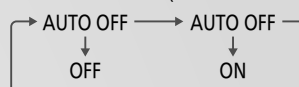

* Спира работа в съчетание с функцията AUTO COMFORT (АВТОМАТИЧЕН КОМФОРТ), след като сензорът за човешка дейност не открие присъствие на хора в продължение на 3 часа или повече.

3. Яркост на индикатора на вътрешния агрегат



4. Контраст на LCD дисплея с дистанционно управление

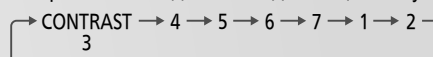

5. Яркост на фоновото осветяване на дистанционното управление

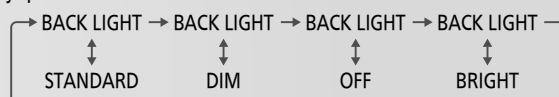

- ② Натиснете един от бутони, за да изберете предпочитаната настройка.



- ③ Натиснете SET, за да потвърдите настройката.



Потвърдете всяка опция, като повторите стъпките от ① до ③ по-горе.

За да научите повече...

Режим на работа

ОТОПЛЕНИЕ : Нужно е време за загряване на уреда. Индикаторът ЗАХРАНВАНЕ мига по време на този процес.

- Уредът може да спре подаването на топъл въздух. По време на тази операция индикаторът на устройството свети.

ОХЛАЖДАНЕ : Осигурява ефективно приятно охлаждане според Вашите нужди.

ИЗСУШАВАНЕ : Уредът работи на ниска скорост, за да гарантира умерено охлаждане на въздуха.

АВТОМАТИЧЕН : По време на избиране на режима на работа индикаторът POWER (ЗАХРАНВАНЕ) мига.

- Модулът избира режима си на работа на всеки 30 минути в зависимост от зададената температура и стайната температура.

ECONAVI и AUTO COMFORT



или

Уредът ще започне да се инициализира (за около 1 минута)



Сензорите за човешка дейност и за слънчева светлина ще започнат да отчитат.

Забележка



Когато е избрано ръчно AIR SWING (ДВИЖЕНИЕ НА ВЪЗДУХА), операциите ECONAVI (ИКОНОМИЧНО ДВИЖЕНИЕ) и AUTO COMFORT (АВТОМАТИЧЕН КОМФОРТ) ще бъдат отменени.

Работа на сензора за човешка дейност

ECONAVI : Открива човешко присъствие и дейност, уредът контролира стайната температура, за да пести енергия.

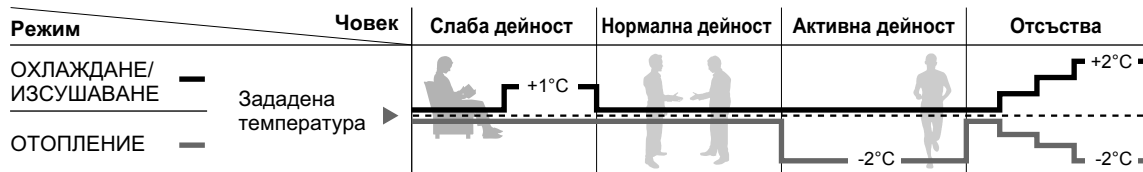

AUTO COMFORT : Долавяйки човешко присъствие и дейност, уредът контролира стайната температура, за да поддържа постоянно комфорта на хората.

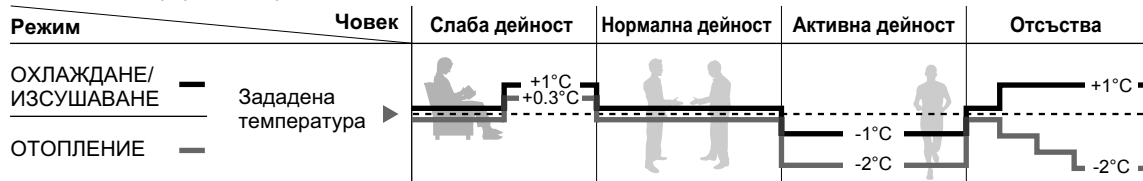

ECONAVI

Работа на сензора на слънчева светлина

ECONAVI : Откривайки интензивността на слънчевата светлина, уредът коригира температурата, за да пести енергия.

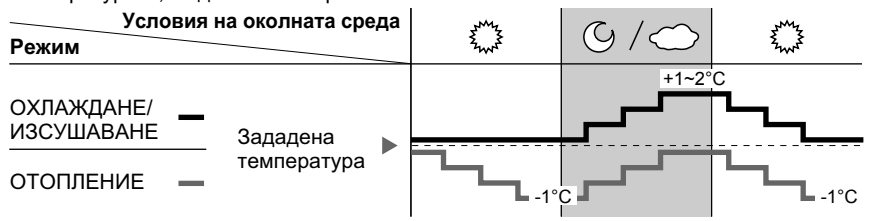

ECONAVI се активира, уредът поддържа определена начална температура, докато не долови висока интензивност на слънчевата светлина. Сензорът на слънчева светлина долавя интензивността на слънчевата светлина при промени на времето или смяна на ден/нощ и уредът регулира температурата.

- В стая без прозорци или с плътни завеси, сензорът за слънчева светлина ще прецени, че времето е облачно/нощ.

Сензорът на индикатора за човешка дейност ще сканира и за зона на топлинен източник и движение в помещението.

Зона на засичане (ИЗГЛЕД ОТГОРЕ)

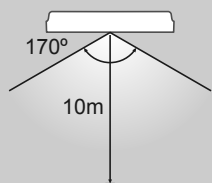

- На базата на активността в зоната, жалюзът за хоризонтално насочване на въздушния поток или ще се фиксира на предварително зададена позиция, или периодично ще се завърта наляво/надясно.
- Работата на сензора за човешка дейност се повлиява от разположението на вътрешния модул, скоростта на движение, температурния обхват и т.н.
- Сензорът за човешка дейност може:
 - погрешно долавя обект като източник на топлина и движение, подобни на човешките, като например домашни любимци и други.
 - погрешно да отчете като нетоплинен източник и движение, ако човек стои неподвижно за определен период от време.
- Не поставяйте големи обекти в близост до сензора и дръжте източници на топлина и овлажнители далеч от обсега на сензора. Те могат да повредят сензора.

Инструкции За Измиване

За да гарантирате максимална производителност на уреда, трябва да го почиствате на редовни интервали. Замърсените уреди може да причинят повреда. Моля консултирайте се с Вашия оторизиран дилър.

- Изключете електрозахранването и извадете щепсела от контакта преди почистване.
- Не докосвайте алуминиевото ребро, острата част може да причини нараняване.
- Не използвайте бензин, разредител или абразивни прахове.
- Използвайте само сапуни (\approx pH 7) или неутрални домакински прахове.
- Не използвайте вода, по-гореща от 40°C.

Вътрешна част

Внимателно забършете уреда с мек, сух парцал.

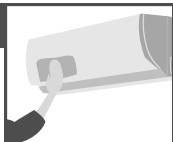

Индикатор За Човешка Дейност

Не удряйте, не упражнявайте сила и не докосвайте с остър предмет. Това може да доведе до неговото повреждане и нефункциониране.

Външна част

Почистете отломките около уреда. Премахнете запушванията по дренажната тръба.

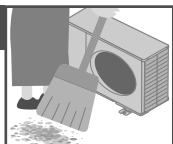

Преден панел

- Повдигнете и издърпайте предния панел, за да го свалите.
- Използвайте суха или мека кърпа.

Сваляне на предния панел

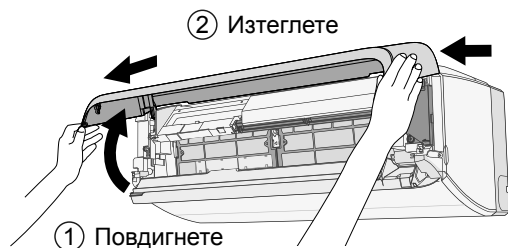

Затворете го добре



Филтър за пречистване на въздуха

- Не мийте/изплаквайте филтъра с вода.
- Сменяйте филтъра на всеки 2 години.

Част номер: CZ-SA33P

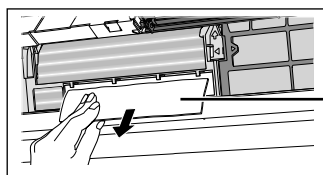

Филтър за пречистване на въздуха

Вътрешна част

<Как да отворите предния панел>
Издърпайте частта за отваряне/затваряне, след което отворете с ръце.

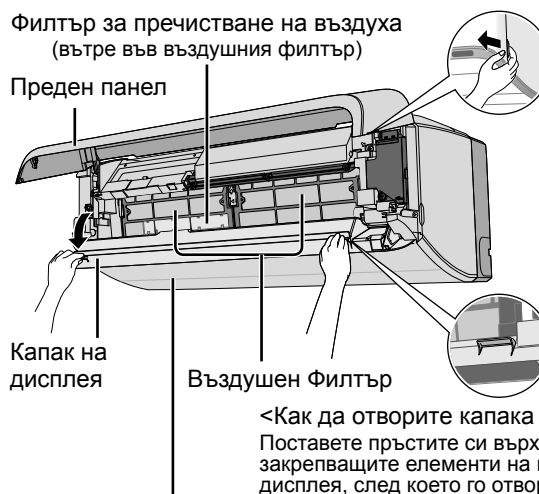

<Как да отворите хоризонталните жалюзи>
Натиснете бутона ECONAVI за 5 секунди, дисплеят показва "OPEN LOUVER" (ОТВОРЕНИ ЖАЛУЗИ), жалюзите ще се отворят. За да ги затворите, натиснете бутона OFF (ИЗКЛ.).

Въздушен Филтър

На всеки 2 седмици

- Внимателно почистете/измийте филтрите с вода, за да не нараните повърхността им.
- Внимателно изсушете филтрите на сенчесто място, далеч от огън и пряка слънчева светлина.

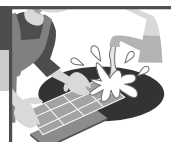

Махнете въздушния филтър

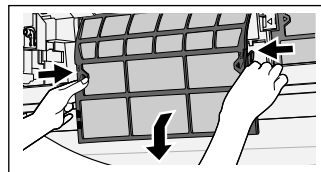

Поставете въздушния филтър

Релса (Оранжев)
Канал

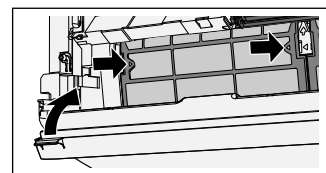
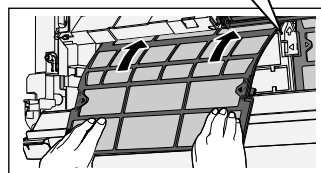

При сезонен преглед след продължително неизползване

- Проверка на батериите на дистанционното управление.
- Никакви прегради на входните и изходни вентилационни отвори.
- Използвайте бутона за автоматично ИЗКЛ./ВКЛ. (Auto OFF/ON), за да изберете режим на ОХЛАЖДАНЕ/ОТОПЛЕНИЕ. Нормално е, след 15 минути работа, да имате следната температурна разлика между отворите за входящ и изходящ въздух:

ОХЛАЖДАНЕ: $\geq 8^{\circ}\text{C}$

ОТОПЛЕНИЕ: $\geq 14^{\circ}\text{C}$

При продължително неизползване

- Включете в режим ОТОПЛЕНИЕ за 2-3 часа, за да отстраните останалата по вътрешните части влага и за да предотвратите разпространението на мухъла.
- Изключете захранването и извадете щепсела.
- Извадете батериите на дистанционното управление.

Отстраняване На Проблеми

Следните симптоми при работата на уреда не означават неизправност.

Симптом	Причина
От вътрешната част излиза замъглен въздух.	• Кондензиране поради процеса на охлаждане.
Звук от течаща вода по време на работа.	• Охлаждаща течност вътре в уреда.
Стаята има странна миризма.	• Това може да е миризмата на влагата, отделяна от стените, килима, мебелите или дрехите.
Вътрешният вентилатор спира от време на време при настройка за автоматично регулиране на скоростта.	• Това спомага за отстраняване на околните миризми.
Наличие на въздушен поток дори и след прекратяване на работа.	• Извличане на останалата топлина от вътрешния агрегат (максимално 30 секунди).
Работата се забавя с няколко минути след рестартиране.	• Закъснението служи за защита на компресора на уреда.
Външната част отделя вода/пара.	• По тръбите се получава кондензация или изпаряване.
Индикаторът ТАЙМЕР (TIMER) е постоянно включен.	• Настройката на таймера се повтаря ежедневно, след като веднъж е зададена.
По време на тази операция жалузите са затворени.	• Функцията AIR SWING (ДВИЖЕНИЕ НА ВЪЗДУХА) е настроена на AUTO (АВТОМАТИЧНО).
Вътрешният вентилатор спира от време на време при отопляване.	• С цел да се избегне нежелан охлаждащ ефект.
Индикаторът ЗАХРАНВАНЕ (POWER) мига преди уредът да се включи.	• Това е предварителна стъпка в подготовката за работа, когато ON таймерът е бил зададен.
Пукане по време на работа.	• Температурните промени могат да доведат до разширяване или свиване на уреда.
Шум на плискане по време на работа.	• Генериране на папое на уреда.
Прах, натрупана на стената.	• Поради въздушна циркулация или статично електричество, генерирано от климатика. Някои видове тапети могат да събират прах лесно (препоръчва се да се почиства често зоната около климатика).
Уредът все още работи, дори след като е изключен.	• След спиране на работата по нагряване, външният уред може да продължи своята работа по размразяване на леда върху него. (макс. 15 минути).
Чува се постоянно кратко писукане.	• По време на тест се е появил необичаен симптом. (Мига лампата на таймера.) Писукането спира след около 3 минути. Обадете се на Вашия дилър.
Промяна на цвета на някои пластмасови части.	• Промяната на цвета се дължи на видовете материали, използвани в пластмасовите части, и се ускорява при излагане на топлина, слънчева светлина, UV светлина или фактори на околната среда.

Проверете следните неща, преди да се обадите на оторизиран сервиз.

Симптом	Проверка
Уредът не работи ефикасно в режим ОТОПЛЕНИЕ/ОХЛАЖДАНЕ.	• Задайте правилно температурата. • Затворете всички врати и прозорци. • Почистете или сменете филтрите. • Почистете входните и изходни вентилационни отвори.
Шум по време на работа.	• Проверете дали уредът не е монтиран под наклон. • Затворете правилно предния панел.
Дистанционното управление не работи. (Дисплеят е изгаснал или предавателният сигнал е слаб.)	• Поставете правилно батериите. • Сменете изхабените батерии.
ТАЙМЕРЪТ не може да се настрои.	• Настройте текущата дата на дистанционното управление.
Уредът не работи.	• Проверете дали автоматичният прекъсвач е изключен. • Проверете дали таймерът е настроен.
Уредът не получава сигнали от дистанционното управление.	• Уверете се, че няма прегради. • Някои флуоресцентни светлини могат да доведат до смущения при предаването на сигнала. Моля консултирайте се с Вашия оторизиран дилър.

КРИТЕРИИ ЗА ПОВРЕДА

ИЗКЛУЧЕТЕ ЗАХРАНВАНЕТО И ЩЕПСЕЛА ОТ КОНТАКТА, след което се обърнете към оторизирания дилър в следните случаи:

- Необичаен звук по време на работа.
- Вода/чужди частици са попаднали в дистанционното управление.
- Изтича вода от Вътрешния уред.
- Прекъсвачът на ел. верига се изключва често.
- Захранващият кабел се загарява необичайно.
- Копчетата или бутоните не функционират правилно.

Уредът спира да работи и индикаторът ТАЙМЕР (TIMER) мига.

Натиснете бутона INFO, за да възстановите код на грешката

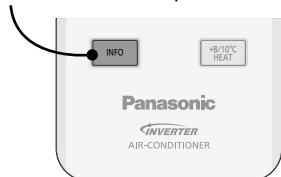

Пример на успешно възстановяване на код на грешка.

ERROR F99

ще се покаже на дисплея

Ако не се получи сигнал от вътрешния уред, за 4 секунди ще се показва "PRESS AGAIN", повторете предишната стъпка.

PRESS AGAIN

Изключете модула и покажете кода за грешка на оторизирания дилър.

Информация за събиране и изхвърляне на стари електроуреди и батерии



Тези символи, поставени на продуктите, опаковките и/или съпътстващите ги документи обозначават електронни уреди, които не трябва да бъдат изхвърляни заедно с потока битови отпадъци.

За да бъдат правилно третирани и рециклирани, моля да предадете тези продукти на специално предназначения за тази цел места, спазвайки разпоредбите на националното законодателство и европейските директиви 2002/96/ЕС и 2006/66/ЕС.

Спазвайки инструкциите за правилното изхвърляне на такива уреди и батерии, вие ще помогнете да запазим ценни ресурси и да предотвратим възможни негативни ефекти върху човешкото здраве и околната среда.

Моля, обърнете се към местните общински власти или търговския обект, откъдето сте закупили продукта, за да получите допълнителна информация за най-близкия събирателен пункт или място за изхвърляне на стари електроуреди и батерии.

При неправилно изхвърляне на уреда, може да понесете наказателна отговорност, в съответствие разпоредбите на националното законодателство.

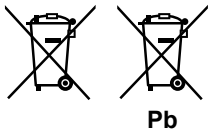

За бизнес потребители в Европейския Съюз

Ако желаете да изхвърлите ненужни електроуреди, моля свържете се с вашия дилър или доставчик за повече информация.

[Информация за страни извън Европейския Съюз]

Тези символи са валидни само в рамките на Европейския Съюз. Ако желаете да се освободите от тези отпадъчни продукти, моля свържете се с местните органи на властта или вашия доставчик, за да получите информация за тяхното коректно изхвърляне.

Забележка за символите върху батерии (последните два символа в ляво):

Тези символи могат да бъдат използвани заедно с химически символ.

В такъв случай те спазват изискванията определени от директива за съответния химикал.

Този климатик съдържа биоциден продукт.



Йонизираният въздух, генериран от устройство, съдържащо се в климатика, обезврежда бактериите и вирусите във въздуха и върху повърхностите и забавя развитието на мухъл върху повърхностите.

Активни вещества: хидроксилни радикали, генерирани от околния въздух

Panasonic Corporation
Website: <http://www.panasonic.com>

© Panasonic Corporation 2015

Printed in Japan

Authorised representative in EU
Panasonic Testing Centre
Panasonic Marketing Europe GmbH
Winsbergring 15, 22525 Hamburg, Germany

ACXF55-00870
H1115N0