

GETTING STARTED? EASY.

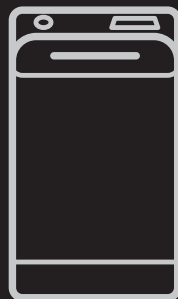

FI	Käyttöohje	2
	Pesukone	
SV	Bruksanvisning	18
	Tvättmaskin	

RTT 6124N

TURVALLISUUSTIEDOT

Lue laitteen mukana toimitetut ohjeet ennen laitteen asennusta ja käyttöä. Valmistaja ei ota vastuuta henkilövahingoista tai vahingoista, jotka aiheutuvat virheellisestä asennuksesta tai käytöstä. Säilytä ohjeita aina varmassa ja helppopääsyisessä paikassa tulevia käyttökertoja varten.

LASTEN JA TAITAMATTOMIEN HENKILÖIDEN TURVALLISUUS

- Vähintään 8 vuotta täyttäneet lapset ja sellaiset henkilöt, joiden fyysiset, sensoriset tai henkiset kyvyt eivät ole tähän riittäviä tai joilla ei ole laitteen tuntemusta tai kokemusta sen käytöstä, saavat käyttää tätä laitetta ainoastaan silloin, kun heidän turvallisuudestaan vastaava henkilö valvoo ja ohjaa heitä käyttämään laitetta turvallisesti ja ymmärtämään sen käyttöön liittyvät vaarat.
- Älä anna lasten leikkiä laitteella.
- 3-vuotiaat ja sitä nuoremmat lapset tulee pitää kaukana tästä laitteesta aina sen ollessa toiminnassa.
- Kaikki pakkaukset tulee pitää lasten ulottumattomissa ja hävittää asianmukaisesti.
- Pidä pesuaineet lasten ulottumattomissa.
- Pidä lapset ja kotieläimet poissa laitteen luukun luota silloin, kun se on auki.
- Lapset eivät saa puhdistaa laitetta tai suorittaa laitteeseen käyttäjän huoltotoimenpiteitä.

YLEISET TURVALLISUUSOHJEET

- Älä muuta laitteen teknisiä ominaisuuksia.
- Maksimitäyttömäärää 6 kg ei saa ylittää (ks. luku "Ohjelmataulukko").
- Tuloveden vedenpaineen tulee olla poistotien liittimessä välillä 0,5 bar (0,05 MPa) ja 8 bar (0,8 MPa).
- Pohjan tuuletusaukot (jos olemassa) eivät saa olla maton tai muun lattiapäällysteen peitossa.

- Laite tulee liittää vesijohtoverkkoliitäntään käyttämällä tuotteen mukana toimitettuja tai muita valtuutetun huoltopalvelun toimittamia uusia letkusarjoja.
- Vanhaa letkua ei saa käyttää uudelleen.
- Jos virtajohto vaurioituu, sen saa sähkövaaran välttämiseksi vaihtaa vain valmistaja, valtuutettu huoltoliike tai vastaava ammattitaitoinen henkilö.
- Kytke laite pois toiminnasta ja irrota pistoke pistorasiasta ennen ylläpitotoimien aloittamista.
- Älä käytä painepesureita ja/tai höyryä laitteen puhdistamiseen.
- Puhdista laite kostealla liinalla. Käytä ainoastaan mietoja pesuaineita. Älä käytä hankausainetta, hankaavia pesulappuja, liuottimia tai metalliesineitä.

TURVALLISUUSOHJEET

ASENNUS

- Poista kaikki pakkausmateriaalit ja kuljetuspultit.
- Säilytä kuljetuspultit varmassa paikassa. Jos laitetta halutaan siirtää tulevaisuudessa, kuljetuspultit tulee asentaa takaisin rummun lukitsemiseksi ja sisäisten vaurioiden välttämiseksi.
- Siirrä laitetta aina varoen, sillä se on raskas. Käytä aina suojakäsineitä ja suojaavia jalkineita.
- Vaurioitunutta laitetta ei saa asentaa tai käyttää.
- Noudata koneen mukana toimitettuja ohjeita.
- Älä asenna tai käytä laitetta tilassa, jossa se voi altistua alle 0 °C lämpötilalle tai sääolosuhteille.
- Varmista, että laitteen asennuspaikan lattia on tasainen, vakaa, lämmönkestävä ja puhdas.
- Varmista riittävä ilmankierto laitteen ja lattian välissä.
- Säädä jalvoja, jotta laitteen ja lattian väliin jää riittävästi tilaa.
- Älä asenna laitetta paikkaan, jossa laitteen kantta ei voida avata kokonaan.
- Älä aseta astiaa laitteen alapuolelle mahdollisten vesivuotojen varalta. Ota yhteyttä valtuutettuun huoltoliikkeeseen tarkistaaksesi, mitä lisävarusteita voidaan käyttää.

SÄHKÖLIITÄNTÄ

- Laite on kytkettävä maadoitettuun pistorasiaan.
- Kytke pistoke maadoitettuun pistorasiaan.
- Varmista, että arvokilven sähkötiemat vastaavat kotitalouden sähköverkon arvoja. Ota muussa tapauksessa yhteyttä sähköasentajaan.
- Älä käytä jakorasioita tai jatkojohtoja.

- Varmista, ettei pistoke ja virtajohto vaurioidu. Jos virtajohto joudutaan vaihtamaan, vaihdon saa suorittaa vain valtuutettu huoltoliike.
- Kytke pistoke pistorasiaan vasta asennuksen jälkeen. Varmista, että laitteen verkkovirtakytkentä on ulottuvilla laitteen asennuksen jälkeen.
- Älä koske virtajohtoon tai pistokkeeseen märillä käsillä.
- Älä vedä virtajohdosta pistoketta irrottaessasi. Vedä aina pistokkeesta.
- Tämä kodinkone vastaa Euroopan yhteisön direktiivejä.

VESILIITÄNTÄ

- Varo, etteivät vesiletkut vaurioidu.
- Kun putkia ei ole käytetty pitkään aikaan, korjaustöiden jälkeen tai kun uusia laitteita (vesimittarit, jne.) on asennettu, anna veden valua, kunnes se on puhdasta ja kirkasta ennen uusien putkien liittämistä.
- Tarkista ensimmäisen käyttökerran aikana ja sen jälkeen, ettei laitteessa ole vesivuotojen merkkejä.

KÄYTTÖ



VAROITUS! Ne voivat aiheuttaa henkilövahinkoja, sähköiskuja, tulipaloja, palovammoja tai laitteen vaurioitumisen.

- Tämä laite on tarkoitettu ainoastaan kotitalouskäyttöön.

- Noudata pesuaineen pakkauksen turvallisuusohjeita.
- Älä aseta laitteeseen, sen lähelle tai päälle syttyviä tuotteita tai syttyviin tuotteisiin kostutettuja esineitä.
- Varmista, että kaikki metalliosat on poistettu pyykistä.

HUOLTO

- Kun laite on korjattava, ota yhteyttä valtuutettuun huoltopalveluun.
- Käytä vain alkuperäisiä varaosia.

LAITTEEN KUVAUS

LAITTEEN KUVAUS

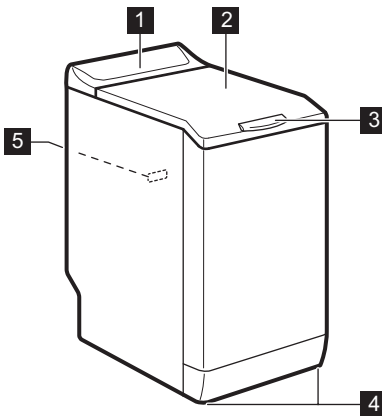

- 1 Käyttöpaneeli
- 2 Kansi
- 3 Kannen kahva
- 4 Säätojalat laitteen tasapainotukseen
- 5 Arvokilpi

HÄVITTÄMINEN



VAROITUS! Henkilövahinko- tai tukehtumisvaara.

- Irrota laite sähköverkosta ja vedenjakelusta.
- Leikkaa virtajohto laitteen läheltä ja hävitä se.
- Poista luukun lukitus, jotta lapset ja eläimet eivät voisi jäädä kiinni rummun sisälle.
- Hävitä laite paikallisten kotitalouksien sähkö- ja elektroniikkalaiteromua (WEEE) koskevien määräyksiensä mukaisesti.

KÄYTTÖPANEELI

KÄYTTÖPANEELIN KUVAUS

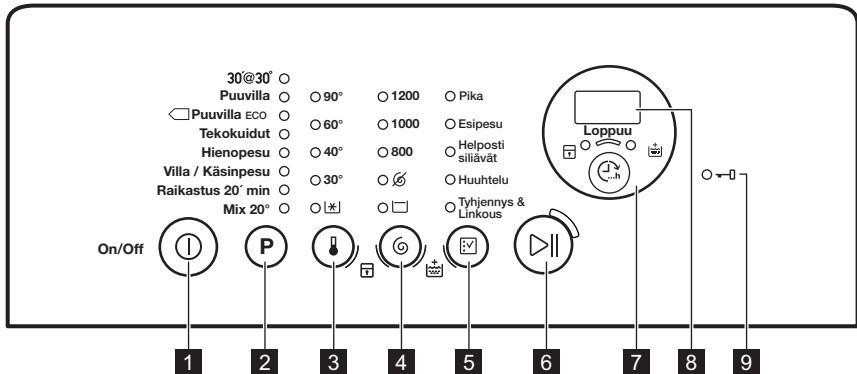

- | | |
|---|---|
| <p>1 Virtapainike (On/Off)</p> <p>2 Ohjelmanvalinta-kosketuspainike P</p> <p>3 Lämpötila-kosketuspainike</p> <p>4 Linkous-kosketuspainike</p> <p>5 Lisätoiminto-kosketuspainike</p> | <p>6 Käynnistä/Tauko-kosketuspainike</p> <p>7 Lopetus-kosketuspainike</p> <p>8 Näyttö</p> <p>9 Luukku lukitty -merkkivalo</p> |
|---|---|

NÄYTTÖ

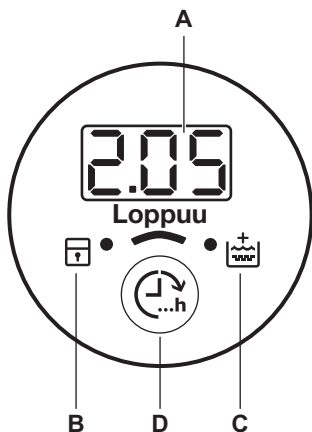

- A. Aika-alue:**
- 125: ohjelman kesto
 - 3h: "Lopetus"-aika
 - E20: hälytyskoodit
 - E...: virheviesti
 - 0: ohjelma on päättynyt.
- B. Lapsilukon merkkivalo:**
- Merkkivalo syttyy, kun kytket laitteen toimintaan.
- C. Lisähuuhtelun merkkivalo:**
- Merkkivalo syttyy, kun kytket tämän lisätoiminnon toimintaan.
- D. Loppuu-kosketuspainike.**

OHJELMATAULUKKO

Ohjelma Lämpötilaväli	Maksimitäyttö Maksimilinkous- nopeus	Ohjelman kuvaus (Pestävä pyykki ja likaisuustaso)
30' @ 30° 30 °C	2 kg 800 kierrosta minuutissa	Lyhyt ohjelma vähän likaiselle tai raikastettavalle tekokuitu- tai arkalaatukselle pyykille.
Puuvilla 90 °C - Kylmä	6 kg 1200 kierrosta minuutissa	Valkoinen ja värillinen puuvilla. Normaaliikainen ja vähän likainen pyykki.
 Puuvilla Eco ¹⁾ 60 °C - 40 °C	6 kg 1200 kierrosta minuutissa	Valkoinen ja värinpitävä puuvilla. Normaaliikainen. Energiankulutus laskee ja pesuohjelman pituus kasvaa.
Tekokuidut 60 °C - Kylmä	2,5 kg 1200 kierrosta minuutissa	Siliävät tai sekapyykki. Normaaliikainen.
Hienopesu 40 °C - Kylmä	2,5 kg 1200 kierrosta minuutissa	Arkalaatuiset tekstiilit, kuten akryyli, viskoosi, polyesteri. Normaaliikainen.
Villa/Käsinpesu 40 °C - Kylmä	1 kg 1200 kierrosta minuutissa	Konepestävä villa, käsinpestävä villa ja arkalaatuinen pyykki, jossa on merkintä «käsinpesu». ²⁾
Raikastus 20' min 40 °C - 30 °C	1 kg 1200 kierrosta minuutissa	Erittäin lyhyt ohjelma vähän likaiselle tai vain kerran käytetyille puuvilla- ja tekokuitupykyille.
Mix 20° 20 °C	2,5 kg 1200 kierrosta minuutissa	Eriyinen ohjelma vähän likaiselle puuvillalle, tekokuidulle ja sekapyykille. Aseta tämä ohjelma energiankulutuksen vähentämiseksi. Varmista, että pesuaine on tarkoitettu alhaiselle lämpötilalle hyvien pesutuloksien saavuttamiseksi ³⁾ .

1) Energiamerkin kulutusarvojen standardit ohjelmat. Määräyksen 1061/2010 mukaisesti nämä ohjelmat ovat "Standardi 60 °C puuvillaohjelma" ja "Standardi 40 °C puuvillaohjelma". Ne ovat energian- ja vedenkulutuksen kannalta tehokkaimpia ohjelmia normaaliikaista puuvillapyykkiä pestäessä.







Pesuvaiheen veden lämpötila voi poiketa valitun ohjelman määritetystä lämpötilasta.

2) Tämän ohjelman aikana rumpu pyörii hitaasti hellävaraista käsittelyä varten. Voi vaikuttaa, että rumpu ei pyöri tai se pyörii virheellisesti, tämä on kuitenkin normaalia tässä ohjelmassa.

3) Lämpötilan merkivalo ei pala.

Ohjelman lisätoimintojen yhteensopivuus

Ohjelma				Pika ¹⁾	Esipesu	Helposti siliävät	Huuhtelu	Tyhjennys & Linkous		
30' @ 30°		■					■	■	■	
Puuvilla	■	■	■	■	■	■	■	■	■	■
Puuvilla Eco	■	■	■	■	■		■	■	■	■
Tekokuidut	■	■	■	■	■	■	■	■	■	■
Hienopesu	■	■	■	■	■		■	■	■	■
Villa/Käsi- npesu	■	■	■				■	■	■	
Raikastus 20' min	■	■	■				■	■	■	
Mix 20°	■	■	■				■	■	■	

1) Kun asetat tämän lisätoiminnon, suosittelemme pyykkimäärän vähentämistä. Voit pestä täyden pyykkimäärän, mutta pesutulos ei välttämättä ole yhtä hyvä. Suositeltu täyttömäärä: puuvilla: 3 kg, siliävät ja arka-laatuiset tekstiilit: 1,5 kg.

KULUTUSARVOT



Tämän taulukon tiedot ovat likimääräisiä. Eri tekijät voivat vaikuttaa kyseisiin tietoihin: pyykin määrä ja tyyppi, veden ja ympäristön lämpötila.



Ohjelman käynnistyessä näytössä näkyy maksimitäyttömäärää koskeva ohjelman kesto. Ohjelman kesto lasketaan automaattisesti pesuvaiheen aikana ja se voi pienentyä huomattavasti, jos koneessa on pyykkiä maksimitäyttömäärää vähemmän (esim. Puuvilla 60 °C - ohjelman maksimitäyttömäärä on 6 kg ja kesto yli 2 tuntia, todellisen täyttömäärän ollessa 1 kg ohjelman kesto on alle tunnin).

Kun laite laskee todellisen ohjelman keston, näytössä vilkkuu piste.

Ohjelmat	Täyttö (kg)	Energiankulutus (kWh)	Vedenkulutus (litroina)	Likimääräinen ohjelman kesto (minuutteina)	Jäännöskosteus (%) ¹⁾
Puuvilla 60 °C	6	1,10	56	180	53
Puuvilla 40 °C	6	0,65	54	150	53
Tekokuidut 40 °C	2,5	0,45	46	105	35
Hienopesu 40 °C	2,5	0,55	46	90	35
Villa/Käsinpesu 30 °C ²⁾	1	0,35	50	65	30

Standardit puuvillaohjelmat

Standardi 60 °C puuvilla <input type="checkbox"/>	6	0,96	45	240	53
Standardi 60 °C puuvilla <input type="checkbox"/>	3	0,62	37	149	53
Standardi 40 °C puuvilla <input type="checkbox"/>	3	0,50	37	136	53

1) Linkousvaiheen päättyessä.

2) Ei saatavilla kaikissa malleissa.

Pois (W)	Päälle jätetty (W)
0,48	0,48

Yllä olevan taulukon tiedot ovat Euroopan Unionin komission asetuksen 1015/2010 mukaiset direktiivin 2009/125/EY vaatimuksien mukaisesti.

LISÄTOIMINNOT

LÄMPÖTILA

Tällä lisätoiminnoilla voit muuttaa oletuslämpötilää.

Merkkivalo  = kylmä vesi.

Asetetun lämpötilan merkkivalo syttyy.

LINKOUS

Tällä lisätoiminnoilla voit muuttaa oletuslinkousnopeutta.

Asetetun nopeuden merkkivalo syttyy.

Linkouksen lisätoiminnot:

Ei linkousta 

- Aseta tämä lisätoiminto kaikkien linkousvaiheiden poistamiseksi. Vain tyhjennysvaihe on käytettävissä.
- Vastaava merkkivalo syttyy.
- Aseta tämä lisätoiminto erittäin arkalaatuisia tekstiilejä varten.
- Huuhteluvaihe käyttää enemmän vettä joissakin pesuohjelmissa.

Rypistymisen esto

- Aseta tämä lisätoiminto rypypjen estämiseksi.
- Vastaava merkkivalo syttyy.
- Rummussa on vettä, kun ohjelma päättyy.
- Rumpu pyörii säännöllisesti, jotta pyykkiin ei muodostuisi ryppyjä.

- Kansi on edelleen lukittu. Kannen lukitus voidaan avata vasta sitten, kun vesi on tyhjennetty.



Katso veden tyhjennysohjeet kohdasta "Ohjelman päätyessä".

PIKA

Tällä lisätoiminnolla voit vähentää ohjelman kestoa. Aseta tämä lisätoiminto vähän likaiselle tai raikastettavalle pyykille. Vastaava merkkivalo syttyy.

ESIPESU

Tämän lisätoiminnon avulla voit lisätä esipesuvaiheen pesuohjelmaan. Valitse tämä lisätoiminto hyvin likaiselle pyykille. Kun asetat tämän lisätoiminnon, ohjelman kesto on pitempi. Vastaava merkkivalo syttyy.

HELPOSTI SILIÄVÄT

Laite pesee ja linkoo pyykin varoen ryppyjen muodostumisen estämiseksi. Laitteen linkousnopeus laskee, se käyttää enemmän vettä ja mukauttaa ohjelman keston pyykkityypin mukaan. Vastaava merkkivalo syttyy.



HUUHTELU

Tämän lisätoiminnon avulla voit suorittaa vain valitun pesuohjelman viimeisen huuhtelun.

ASETUKSET



PYSYVÄ LISÄHUUHTELU

Tämän lisätoiminnon avulla voit asettaa lisähuuhtelun pysyvästi uuteen ohjelmaan.

- Kytke tämä lisätoiminto **päälle/pois päältä** koskettamalla samanaikaisesti painiketta  ja , kunnes merkkivalo  **syttyy/samuu.**

LAPSILUKKO

Tämän lisätoiminnon avulla voit estää lasten leikkimisen käyttöpaneelilla.

- Kytke tämä lisätoiminto **päälle/pois päältä** koskettamalla samanaikaisesti painiketta  ja , kunnes merkkivalo  **syttyy/samuu.**

Jos asetat myös Lisähuuhtelu-toiminnon , laite lisää kaksi huuhtelua tai useamman huuhtelun. Vastaava merkkivalo syttyy.

TYHJENNYS & LINKOUS

Tämän lisätoiminnon avulla voit suorittaa linkous- ja tyhjennysohjelman. Linkousvaihe sopii asettamaasi pesuohjelmaan.



Jos asetat myös lisätoiminnon Ei linkousta , laite suorittaa vain tyhjennysvaiheen.

LOPPUU

Tämän lisätoiminnon avulla voit asettaa tuntimäärän pesuohjelman päättymistä varten. Voit asettaa ajaksi vähintään 3 tuntia ja enintään 20 tuntia.



Näytössä näkyy tuntimäärä ja painikkeen  yläpuolella oleva merkkivalo palaa.

LISÄHUUHTELU

Tämän lisätoiminnon avulla voit lisätä huuhteluita pesuohjelmaan.

Käytä tätä lisätoimintoa, jos pesuaineelle ollaan allergisia tai jos alueen vesi on pehmeää.

Vastaava merkkivalo syttyy.¹⁾

Kytke tämä lisätoiminto päälle, kun olet koskettanut painiketta : painikkeet lukittuvat (painiketta  lukuun ottamatta).



Kyseinen lisätoiminto jää päälle vaikka laite kytkettäisiin pois päältä.

ÄÄNIMERKIT

Äänimerkit kuuluvat, kun:

- ohjelma on päättynyt
- laitteessa on toimintahäiriö.

Voit kytkeä äänimerkit **pois päältä/päälle**

koskettamalla samanaikaisesti painiketta **P** ja  4 sekunnin ajan.

1) Katso ohjeet tämän lisätoiminnon päälle kytkemiseen kohdasta "Asetukset".



Jos kytket äänimerkit pois päältä, ne toimivat laitteen toimintahäiriön yhteydessä.

KÄYTTÖÖNOTTO

1. Kaada 2 litraa vettä pesuainelokeroon pesuvaihetta varten.
2. Aseta pieni määrä pesuainetta pesuainelokeroon.
3. Aseta puuvillalle tarkoitettu pesuohjelma ja valitse korkein lämpötila, älä kuitenkaan aseta pyykkiä koneeseen.

Tämä aktivoi tyhjennysjärjestelmän.

Tällöin poistetaan mahdolliset liat rummusta ja pesualtaasta.

PÄIVITTÄINEN KÄYTTÖ



VAROITUS! Lue turvallisuutta koskevat luvut.

KONEEN TÄYTTÖ

1. Avaa laitteen luukku.
 2. Paina painiketta **A**.
- Rumpu avautuu automaattisesti.
3. Laita pyykki koneeseen yksi vaatekappale kerrallaan.
 4. Ravista vaatteita ennen kuin asetat ne laitteeseen.

Varmista, ettei rummussa ole liikaa pyykkiä.

5. Sulje rumpu ja kansi.

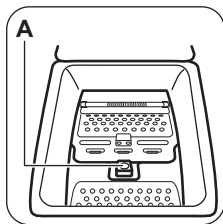

HUOMIO! Ennen laitteen kannen sulkemista tulee varmistaa, että rumpu on suljettu oikein.

PESUAINEEN JA LISÄAINEIDEN KÄYTTÖ

Mittaa pesuaine ja huuhteluaine.

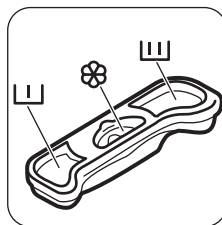

PESUAINELOKERO

	Esipesuvaiheen pesuainelokero.
	Pesuvaiheen pesuainelokero.
	Nestemäisten lisäaineiden lokero (huuhteluaine, tärkki).
	HUOMIO! Älä ylitä M -tasoa.

LAITTEEN KYTKEMINEN TOIMINTAAN

Paina ja pidä alhaalla muutaman sekunnin ajan On/Off-painiketta laitteen kytkemiseksi päälle tai pois päältä.



Laitteesta kuuluu äänimerkki, kun se kytketään toimintaan.

Näytössä näkyy On.

OHJELMAN ASETTAMINEN



1. Kosketa ohjelmapainiketta **P** ja aseta ohjelma:

- Painikkeen  merkivalo vilkkuu.
 - Ohjelman kesto näkyy näytössä.
2. Muuta tarvittaessa lämpötilaa ja linkousnopeutta tai lisää käytettävissä olevia lisätoimintoja. Kun kytket jonkin lisätoiminnon päälle, asetetun lisätoiminnon merkkivalo syttyy.

 Jos asetat jonkin arvon virheellisesti, näytössä näkyy viesti .

OHJELMAN KÄYNNISTÄMINEN ILMAN LOPPUU-LISÄTOIMINTOJA

Kosketa painiketta .

- Painikkeen  merkivalo lakkaa vilkkumasta ja jää palamaan.
- Ohjelma käynnistyy, kansi lukittuu, merkkivalo  palaa.
- Tyhjennyspumppu voi toimia lyhyen aikaa pesuohjelman alussa.

 Noin 15 minuutin kuluttua ohjelman käynnistymisestä:

- Laite säättää automaattisesti ohjelman keston pyykkimäärän mukaan.
- Uusi arvo näkyy näytössä.

OHJELMAN KÄYNNISTÄMINEN LOPPUU-LISÄTOIMINNOLLA



1. Kosketa painiketta  toistuvasti haluamasi tuntimäärän valitsemiseksi pesuohjelman päättymistä varten.

Näytössä näkyy asetettu tuntimäärä (esim. ) ja





painikkeen  yläpuolella oleva merkkivalo palaa osoittaen, että kyseinen lisätoiminto on päällä.

2. Kosketa painiketta .

- Luukku on lukittu.
- Laite käynnistää ajanlaskun.
- Kun asetettu aika on kulunut loppuun, ohjelma käynnistyy automaattisesti.

 Voit peruuttaa Loppuu-lisätoiminnon tai muuttaa sen asetusta ennen kuin kosketat painiketta . Painikkeen  koskettamisen jälkeen voit ainoastaan peruuttaa Loppuu-lisätoiminnon.

Loppuu-lisätoiminnon peruuttaminen:

- a. Kosketa painiketta  laitteen asettamiseksi taukotilaan. Painikkeen  merkivalo vilkkuu.
- b. Kosketa painiketta , kunnes painikkeen yläpuolella oleva merkkivalo sammuu. Käynnistä ohjelma välittömästi koskettamalla painiketta  uudelleen.

 Kun nestemäisiä pesuaineita käytetään Loppuu-lisätoiminnolla, lisää nestemäiset pesuaineet annostelupallolla (tuotteen valmistajan toimittama).

OHJELMAN KESKEYTTÄMINEN JA LISÄTOIMINTOJEN MUUTTAMINEN

Voit muuttaa vain joitakin lisätoimintoja ennen kuin ne käynnistyvät.

1. Kosketa painiketta .

Kyseisen painikkeen merkkivalo vilkkuu.

2. Muuta lisätoimintoja. Jos jotakin lisätoimintoa muutetaan, Loppuu-lisätoiminto (jos asetettu) kytketty pois päältä.

3. Kosketa uudelleen painiketta .



Ohjelma jatkuu.

PESUOHJELMAN PERUUTTAMINEN

1. Peruuta ohjelma ja kytke laite pois toiminnasta painamalla painiketta  joidenkin sekuntien ajan.
2. Kytke laite toimintaan painamalla samaa painiketta uudelleen. Sen jälkeen voit asettaa uuden pesuohjelman.

 Laite voi tyhjentää veden ennen uuden ohjelman käynnistämistä. Varmista tällöin, että pesuaine on edelleen pesuainelokerossa. Täytä se muussa tapauksessa.





KANNEN AVAAMINEN

Laitteen kansi on lukittu ohjelman (tai toiminnon ) ollessa toiminnassa. Merkkivalo  palaa.







HUOMIO! Jos lämpötila ja vedentaso rummussa ovat liian korkeita, kantta ei voida avata.



Kannen avaaminen ohjelman ensimmäisten minuuttien aikana (tai -toiminnon ollessa käynnissä):

1. Aseta laite taukotilaan koskettamalla painiketta .
2. Odota muutama minuutti, kunnes merkkivalo  sammuu.
3. Voit avata kannen.
4. Sulje kansi ja kosketa uudelleen -painiketta. Ohjelma (tai ) käynnistyy uudelleen.

OHJELMAN PÄÄTTYESSÄ

- Laite pysähtyy automaattisesti.
- Äänimerkki kuuluu (jos se aktivoitu).
- Näyttöön syttyy .
- -painikkeen merkkivalo sammuu.
- Kannen lukon merkkivalo  vilkkuu (kannen avautuessa) ja sammuu sen jälkeen.
- Voit avata kannen.
- Poista pyykki laitteesta. Varmista, että rumpu on tyhjä.
- Kytke laite pois toiminnasta painamalla painiketta  joidenkin sekuntien ajan.
- Sulje vesihana.
- Pidä kansi raollaan homeen ja hajujen muodostumisen estämiseksi.

Pesuohjelma on suoritettu loppuun, mutta rummussa on edelleen vettä:

- Rumpu pyörii säännöllisesti, jotta pyykkiin ei muodostuisi rypyjä.
- Merkkivalo  vilkkuu ja muistuttaa veden tyhjennystarpeesta.
- Kannen lukon merkkivalo  palaa. Painikkeen  merkkivalo vilkkuu. Kansi on edelleen lukittu.
- Kansi voidaan avata vasta sitten, kun vesi on tyhjennetty.







Veden tyhjentäminen:

1. Veden tyhjentäminen.

VIHJEITÄ JA NEUVOJA

PYYKIT

- Lajittele valkopyykki, värillinen pyykki, tekokuidut, arkalaatuinen pyykki ja villapyykki.
- Noudata tekstiilien hoito-ohjemerkinissä olevia ohjeita.
- Älä pese valkopyykkiä ja värillistä pyykkiä yhtä aikaa.
- Jotkin värilliset vaatteet voivat laskea väriä ensimmäisessä pesussa. Ne on suositeltavaa pestä erikseen ensimmäisillä kerroilla.
- Sulje tynnyliinon napit, vetoketjut, koukut ja nepparit. Sido vyöt.
- Tyhjennä taskut ja ravista viikatut vaatteet auki.



- Kosketa painiketta . Laite tyhjentää veden ja linkoaa valitun pesuohjelman maksimilinkousnopeudella.
 - Vaihtoehtoisesti voit kosketa painiketta  linkousnopeuden muuttamiseksi ja kosketa sen jälkeen painiketta . Laite tyhjentää veden ja linkoaa. Jos asetat toiminnon , laite suorittaa ainoastaan tyhjennysvaiheen.
2. Kun ohjelma on suoritettu loppuun ja kannen lukon merkkivalo  sammuu muutaman minuutin kuluessa, kansi voidaan avata.
 3. Kytke laite pois toiminnasta painamalla painiketta  joidenkin sekuntien ajan.



Laite tyhjentää veden ja linkoaa automaattisesti noin 18 tunnin kuluttua (Villa-ohjelmaa lukuun ottamatta).

AUTO-OFF-LISÄTOIMINTO

AUTO-OFF-lisätoiminto kytkee automaattisesti laitteen pois päältä energiankulutuksen vähentämiseksi seuraavissa tilanteissa. Kaikki merkkivalot ja näyttö sammuvat, kun:

- Laitetta ei käytetä 5 minuuttiin ennen painikkeen  koskettamista. Kytke laite uudelleen toimintaan painamalla painiketta .
 - 5 minuutin kuluttua pesuohjelman päättymisestä. Kytke laite uudelleen toimintaan painamalla painiketta . Näytössä näkyy viimeksi asetetun ohjelman päättyminen.
- Kosketa painiketta **P**, jos haluat asettaa uuden ohjelman.

levitä pyykit käsin pesualtaassa ja käynnistä linkous uudelleen.

VAIKEAT TAHRAT

Vesi ja pesuaine eivät riitä poistamaan vaikeita tahroja.

Suosittellemme, että vaikeat tahrat esikäsitellään ennen tekstiilien asettamista laitteeseen.

Markkinoilla on saatavilla erityisiä tahrannoistainetta. Käytä tahranoistainetta ja tekstiilin laatuun sopivaa tahrannoistainetta.

PESUAINET JA LISÄAINET

- Käytä vain pesukoneeseen tarkoitettuja pesuaineita ja lisäaineita:
 - jauhemaisia pesuaineita kaikille kuitutyypeille
 - jauhemaisia pesuaineita aroille kuiduille (enintään 40 °C) ja villalle
 - nestemäisiä pesuaineita, mieluiten alhaisen lämpötilan pesuohjelmissa (enintään 60 °C) kaikille kuitutyypeille, tai villavaatteiden erikoispesuaineita.
- Älä sekoita erityyppisiä pesuaineita keskenään.
- Suojele ympäristöstä käyttämällä vain oikeaa pesuainemäärää.
- Noudata pesuainepakkauksen merkittyjä ohjeita.

- Käytä tekstiilin laatuun ja väriin, ohjelman lämpötilaan sekä likaisuustasoon sopivia tuotteita.
- Jos laitteesi pesuainelokerossa ei ole läppää, lisää nestemäiset pesuaineet (pesuainevalmistajan toimittamaa) annostelupalloa käyttämällä.

YMPÄRISTÖNSUOJELUOHJEITA

- Pese normaaliikäiset pyykit ohjelmalla, jossa ei ole esipesua.
- Käynnistä pesuohjelma aina sallitulla maksimaalisella täyttömäärällä.
- Käytä tarvittaessa tahrannoistainetta, kun valitset alhaisen lämpötilan pesuohjelman.
- Tarkista kotisi vedenkovuus käyttäaksesi oikean määrän pesuainetta. Katso kohta "Veden kovuus".

VEDEN KOVUUS

Jos alueesi vedenkovuus on suuri tai keskisuuri, suosittelemme pesukoneeseen tarkoitettujen vedenpehmentimien käyttämistä. Jos alueesi vesi on pehmeää, vedenpehmentimen käyttö ei ole tarpeen. Tarkista alueesi vedenkovuus ottamalla yhteyttä paikalliseen vesilaitokseen. Käytä oikeaa määrää vedenpehennintä. Noudata tuotepakkauksen merkittyjä ohjeita.

HOITO JA PUHDISTUS



VAROITUS! Lue turvallisuutta koskevat luvut.



Noudata aina tuotepakkauksen merkittyjä ohjeita.

ULKOPINTOJEN PUHDISTAMINEN

Puhdista laite ainoastaan saippualla ja lämpimällä vedellä. Kuivaa kaikki pinnat kokonaan.



HUOMIO! Älä käytä koskaan alkoholia, liuotainaineita tai vastaavia tuotteita.

HUOLTOPESU

Alhaisen lämpötilan ohjelmissa rumpuun voi jäädä hiukan pesuainetta. Suorita huoltopesu säännöllisesti. Toimi seuraavasti:

- Poista kaikki pyykit koneesta.
- Valitse puuvillaohjelma, suurin lämpötila ja lisää pieni määrä pesuainetta.

KALKINPOISTO

Jos alueesi vedenkovuus on suuri tai keskisuuri, suosittelemme pesukoneeseen tarkoitettujen kalkinpoistotuotteen käyttämistä.

Tarkista rumpu säännöllisesti kalkkikertymien ja ruostehiukkasten estämiseksi.

Poista ruostehiukkaset käyttämällä ainoastaan pesukoneeseen tarkoitettuja erikoistuotteita. Suorita toimenpide erillään pyykinpesusta.

KANNEN TIIVISTE

Tarkista tiiviste säännöllisesti. Puhdista se tarvittaessa ammoniakkipohjaisella puhdistusaineella. Varo naarmuttamasta tiivisteiden pintaa.



Noudata aina tuotepakkauksen merkittyjä ohjeita.

PESUAINELOKERON PUHDISTAMINEN

1.

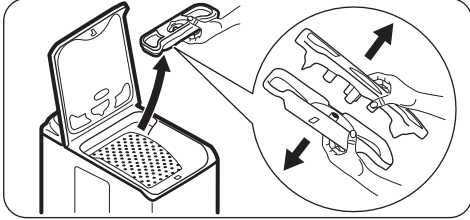

2.

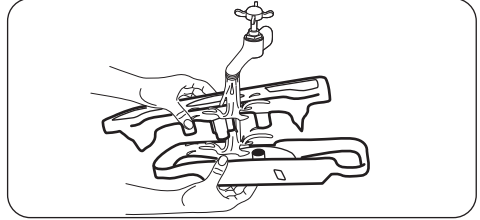

3.

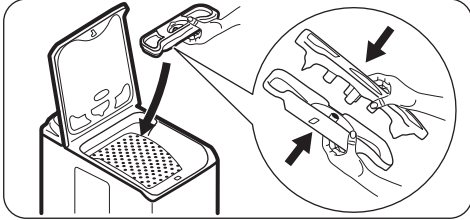

VEDENOTTOLETKUN JA VENTTIILIN SIHDIN PUHDISTAMINEN

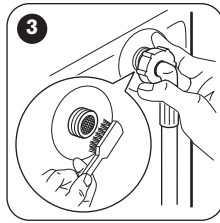
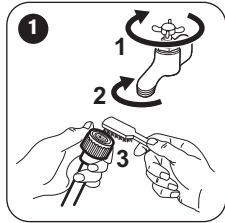

SUOJELTAVA JÄÄTYMISELTÄ

Jos kone asennetaan alueelle, jossa lämpötila voi laskea alle 0 °C, poista jäljelle jäänyt vesi vedenottoletkusta ja tyhjennuspumpusta.

i Suorita tämä toimenpide myös silloin, kun haluat suorittaa hätätyhjennyksen.

1. Irrota pistoke pistorasiasta.
2. Irrota vedenottoletku.
3. Poista tyhjennysletku takana olevasta tukikappaleesta ja poista se pesualtaasta tai viemäristä.
4. Aseta tyhjennys- ja vedenottoletkun päät astiaan. Anna veden virrata ulos letkuista.



VAROITUS! Varmista, että lämpötila on yli 0 °C ennen kuin käytät laitetta uudelleen. Valmistaja ei ota vastuuta jäätymisvaurioista.

5. Aseta haluamasi ohjelma lisätoiminnolla Tyhjennys & Linkous ja anna ohjelman käydä loppuun saakka.
6. Kun vettä ei tule enää, asenna vedenotto- ja tyhjennysletku takaisin.
7. Kytke laite pois toiminnasta painamalla painiketta On/Off.

VIANMÄÄRITYS



VAROITUS! Lue turvallisuutta koskevat luvut.

JOHDANTO

Laite ei käynnisty tai se pysähtyy kesken pesuohjelman.

Yritä etsiä ratkaisu ongelmaan (katso taulukko). Jos ongelma toistuu, ota yhteyttä valtuutettuun huoltoliikkeeseen.

Joidenkin häiriöiden yhteydessä laitteesta kuuluu äänimerkki ja näytössä näkyy virhekoodi:

- **E10** - Laitteeseen ei tule vettä oikein.

- **E20** - Koneeseen jää vettä.
- **E40** - Laitteen kansi tai rummun luukut ovat auki tai ne on suljettu virheellisesti. Tarkista molemmat!
- **E80** - Virransyöttö on epävaka. Odota kunnes virransyöttö on vakaa.
- **E91** - Laitteen elektronisten osien välillä ei ole yhteyttä. Kytke pois toiminnasta ja takaisin toimintaan.



VAROITUS! Kytke laite pois toiminnasta ennen tarkistusten suorittamista.

MAHDOLLISET HÄIRIÖT

Ongelma	Mahdollinen ratkaisu
Pesuohjelma ei käynnisty.	<ul style="list-style-type: none">▪ Varmista, että pistoke on kiinnitetty pistorasiaan.▪ Varmista, että laitteen kansi ja rummun luukut on suljettu oikein.▪ Varmista, ettei mikään sulakekotelon sulakkeista ole palanut.▪ Varmista, että Käynnistä/Tauko-painiketta on painettu.▪ Jos ajastin on asetettu, peruuta asetukset tai odota, kunnes ajanlaskenta on kulunut umpeen.▪ Poista lapsilukko toiminnasta, jos se on päällä.
Laitteeseen ei tule vettä.	<ul style="list-style-type: none">▪ Tarkista, että vesihana on auki.▪ Varmista, ettei vedensyöttöpaine ole liian alhainen. Kysy lisätietoa paikalliselta vesilaitokselta.▪ Tarkista, ettei vesihana ole tukossa.▪ Ongelma voi johtua vedenottoletkun tai venttiilin vedenpoiston sihdin tukoksista. Lue ohjeet kohdasta "Hoito ja puhdistus". Jos ongelma toistuu, ota yhteyttä valtuutettuun huoltoliikkeeseen.▪ Varmista, ettei vedenottoletkussa ole vääntymiä tai taittumuksia.▪ Tarkista, että vedenottoletku on liitetty oikein.
Koneeseen jää vettä.	<ul style="list-style-type: none">▪ Tarkista, ettei altaan poistoviemäri ole tukossa.▪ Varmista, ettei tyhjennysletkussa ole vääntymiä tai taittumuksia.▪ Tarkista, että tyhjennysletku on liitetty oikein.▪ Aseta tyhjennystoiminto, jos asetit ohjelman, jossa ei ole tyhjennysvaihetta.▪ Aseta tyhjennystoiminto, jos asetit lisätoiminnon, jossa vesi jää rummuun.▪ Ongelma voi johtua vedenpoiston sihdin tukoksista. Ota yhteys valtuutettuun huoltopalveluun.

Ongelma	Mahdollinen ratkaisu
Linkousvaihe ei toimi tai pesuohjelma kestää normaalia pitempään.	<ul style="list-style-type: none"> ▪ Levitä pyykkiä käsin rummussa ja käynnistä linkous uudelleen. Epätasapaino voi aiheuttaa tämän ongelman. ▪ Aseta linkoustoiminto. ▪ Aseta tyhjennystoiminto, jos asetit lisätoiminnon, jossa vesi jää rumpuun. ▪ Ongelma voi johtua vedenpoiston sihdin tukoksista. Ota yhteys valtuutettuun huoltopalveluun.
Lattialla on vettä.	<ul style="list-style-type: none"> ▪ Varmista, että vesiletkujen liitännät ovat kireät ja ettei vesivuotoja ole. ▪ Varmista, ettei vedenotto- ja tyhjennysletkussa ole vaurioita. ▪ Varmista, että käytät oikeaa pesuainetta ja pesuainemäärää.
Laitteen kansi ei avaudu.	<ul style="list-style-type: none"> ▪ Varmista, että pesuohjelma on päättynyt. ▪ Aseta tyhjennys- tai linkoustoiminto, jos rummussa on vettä.
Laitteesta kuuluu poikkeavia ääniä.	<ul style="list-style-type: none"> ▪ Varmista, että laite on tasapainotettu oikein. Lue ohjeet asennusohjeista. ▪ Varmista, että pakkausmateriaalit ja/tai kuljetuspultit on poistettu. Lue ohjeet asennusohjeista. ▪ Lisää pyykkiä koneeseen. Pyykkiä voi olla liian vähän.
Laite täyttyy vedellä ja tyhjenee välittömästi.	<ul style="list-style-type: none"> ▪ Varmista, että tyhjennysletku on oikeassa asennossa. Letkun pää voi olla liian matalalla. Lue ohjeet asennusohjeista.
Ohjelma on näkyvissä olevaa aikaa lyhempi.	<ul style="list-style-type: none"> ▪ Laite laskee uuden ajan täyttömäärän mukaan. Katso kohta 'Kulutusarvot'.
Ohjelma on näkyvissä olevaa aikaa pitempi.	<ul style="list-style-type: none"> ▪ Epätasapainossa oleva täyttömäärä lisää keston aikaa. Tämä on normaalia laitteen toimintaa.
Pesutulos ei ole tyydyttävä.	<ul style="list-style-type: none"> ▪ Lisää pesuaineen määrää tai käytä toista pesuainetta. ▪ Poista vaikeat tahrat erikoistuotteilla ennen pyykinpesua. ▪ Varmista, että asetat oikean lämpötilan. ▪ Vähennä pyykkiä.
Lisätoimintoa ei voida asettaa.	<ul style="list-style-type: none"> ▪ Varmista, että painat vain haluamiasi kosketuspainikkeita.

Kytke virta laitteeseen tarkastusten jälkeen. Ohjelma jatkuu keskeytykskohdasta.

Jos ongelma toistuu, ota yhteyttä valtuutettuun huoltoliikkeeseen.

Jos näytössä näkyy muita hälytyskoodeja. Kytke laite pois toiminnasta ja toimintaan. Jos ongelma toistuu, ota yhteyttä valtuutettuun huoltoliikkeeseen.

HUOLTO

Suosittelemme alkuperäisten varaosien käyttöä.

Kun otat yhteyttä valtuutettuun huoltoon, pidä nämä tiedot saatavilla. Tiedot löytyvät arvokilvestä: malli, tuotenumero ja sarjanumero. (Mod., Prod. No., Ser. No.)

TEKNISET TIEDOT

Mitat	Leveys/korkeus/syvyys/ kokonaissyvyys	400 mm / 890 mm / 600 mm / 600 mm
-------	--	-----------------------------------

Sähköliitäntä	Jännite Kokonaisteho Sulake Taajuus	230 V 2200 W 10 A 50 Hz
Suojakansi takaa kiinteiden hiukkasten ja kosteuden suo- jaustason, lukuun ottamatta kuitenkaan matalajännitteisiä laitteita, joissa ei ole kosteusuojaa.		IPX4
Vedenpaine	Minimi Maksimi	0,5 bar (0,05 MPa) 8 bar (0,8 MPa)
Vesiliitäntä ¹⁾		Kylmä vesi
Maksimitäyttömäärä	Puuvilla	6 kg
Energialuokka		A++
Linkousnopeus	Maksimi	1200 kierrosta minuutissa

1) Liitä vedenottoletku hanaan, jossa on 3/4 tuuman kierteitys.

YMPÄRISTÖNSUOJELU

Kierrätä materiaalit, jotka on merkitty merkillä .
Kierrätä pakkaus laittamalla se asianmukaiseen
kierrätysastiaan. Suojele ympäristöä ja ihmisten
terveyttä kierrättämällä sähkö- ja elektroniikkaromut.

Älä hävitä merkillä  merkittyjä kodinkoneita

kotitalousjätteen mukana. Palauta tuote paikalliseen
kierrätyskeskukseen tai ota yhteyttä paikalliseen
viranomaiseen.

SÄKERHETSINFORMATION

Läs noga de bifogade instruktionerna före installation och användning av produkten. Tillverkaren är inte ansvarig för eventuella personskador eller andra skador som uppkommit som ett resultat av felaktig installation eller användning. Förvara alltid bruksanvisningen på en säker och tillgänglig plats för framtida bruk.

SÄKERHET FÖR BARN OCH HANDIKAPPADE

- Denna produkt kan användas av barn från 8 års ålder och uppåt, och av personer med nedsatt fysisk, sensorisk eller mental förmåga, samt personer med bristande erfarenhet och kunskap, om de övervakas eller instrueras beträffande hur produkten används på ett säkert sätt och förstår de risker som är förknippade med användningen.
- Låt inte barn leka med produkten.
- Barn under 3 år får ej vistas i närheten av den här apparaten när den är igång.
- Håll allt förpackningsmaterial utom räckhåll för barn och kassera det på lämpligt sätt.
- Tvättmedel ska förvaras utom räckhåll för barn.
- Barn och husdjur måste hållas borta från produkten när luckan är öppen.
- Barn får inte utföra städning och underhåll av apparaten utan uppsikt.

ALLMÄN SÄKERHET

- Ändra inte produktens specifikationer.
- Överskrid inte den angivna maximala tvättmängden 6 kg (se avsnittet "Programöversikt").
- Vattentrycket under drift vid vatteningångspunkten från utloppsanslutningen måste vara mellan 0,5 bar (0,05 MPa) och 8 bar (0,8 MPa).
- Ventilationsöppningarna i botten (om tillämpligt) får ej täppas igen av en matta eller annat som ligger på golvet.

- Apparaten måste anslutas till vattenledningsnätet med hjälp av de nya medföljande slangsatserna, eller andra nya slangsatser som tillhandahålls av auktoriserat servicecenter.
- Gamla slanguppsättningar får inte återanvändas.
- Om nätsladden är skadad måste den bytas av tillverkaren, tillverkarens auktoriserade servicecenter eller personer med motsvarande utbildning, för att undvika elektrisk fara.
- Stäng av produkten och koppla bort den från eluttaget före underhåll.
- Använd inte högtrycksvattenspray och/eller ånga för att rengöra apparaten.
- Rengör produkten med en våt trasa. Använd bara milda rengöringsmedel. Använd inte produkter med slip-effekt, skursvampar, lösningsmedel eller metallföremål.

SÄKERHETSINSTRUKTIONER

INSTALLATION

- Ta bort förpackningen och transportbultarna.
- Förvara transportbultarna på ett säkert ställe. Om apparaten ska flyttas i framtiden måste de sättas dit igen för att låsa trumman för att förhindra inre skador.
- Var alltid försiktig när apparaten rör sig eftersom den är tung. Använd alltid skyddshandskar och täckta skor.
- Installera eller använd inte en skadad produkt.
- Följ installationsinstruktionerna som följer med produkten.
- Installera och använd inte produkten på en plats där temperaturen understiger 0°C eller där den utsätts för väder och vind.
- Golvytan där apparaten ska installeras måste vara plan, stabil, värmebeständig och ren.
- Kontrollera att luft kan cirkulera mellan produkten och golvet.
- Ställ in fötterna så att det finns tillräckligt utrymme mellan produkten och golvet.
- Installera inte produkten där luckan inte kan öppnas helt.
- Placera inte en behållare för uppsamling av vattenläckage under produkten. Kontakta auktoriserat servicecenter för att kontrollera vilka tillbehör som kan användas.

ELEKTRISK ANSLUTNING

- Produkten måste jordas.

- Använd alltid ett korrekt installerat, stötsäkert och jordat eluttag.
- Kontrollera att produktens märkdata överensstämmer med din strömkälla. I annat fall, kontakta en elektriker.
- Använd inte grenuttag eller förlängningssladdar.
- Kontrollera så att du inte skadar stickkontakten och nätkabeln. Om produktens nätkabel behöver bytas måste det göras av vårt auktoriserade servicecenter.
- Anslut stickkontakten till eluttaget först vid slutet av installationen. Kontrollera att stickkontakten är åtkomlig efter installationen.
- Ta inte i anslutningssladden eller stickkontakten med våta händer.
- Dra inte i anslutningssladden för att koppla bort produkten från eluttaget. Ta alltid tag i stickkontakten.
- Denna produkt uppfyller kraven enligt EU:s direktiv.

ANSLUTNING AV VATTEN

- Orsaka inga skador på vattenslangarna.
- Före anslutning av nya slangar, slangar som inte används under en längre tid, där reparationsarbete har utförts eller om nya enheter har monterats (vattenmätare, etc.), ska vattnet rinna en stund tills det är rent och klart.
- Kontrollera att det inte finns några synliga vattenläckor under och efter första användningen av maskinen.

ANVÄNDNING



WARNING! Det finns risk för personskador, elstöt, brand eller skador på produkten.

- Denna produkt är endast avsedd för hushållsbruk.
- Följ säkerhetsanvisningarna på tvättmedelspaketet.
- Placera inga lättantändliga produkter eller föremål som är fuktiga med lättantändliga produkter i, nära eller på tvättmaskinen.
- Se till att alla metallföremål avlägsnas från tvätten.

UNDERHÅLL

- Kontakta en auktoriserad serviceverkstad för reparation av produkten.

PRODUKTBESKRIVNING

PRODUKTÖVERSIKT

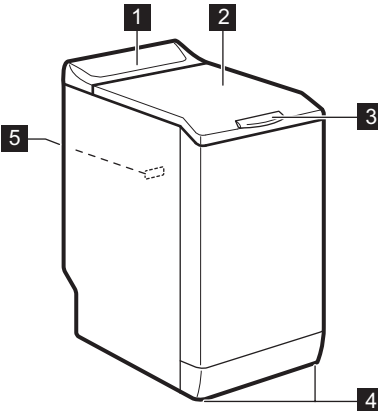

- 1 Kontrollpanel
- 2 Lucka
- 3 Luckhandtag
- 4 Fötter för att få maskinen i våg
- 5 Typskylt

- Använd endast originaldelar.

AVFALLSHANTERING



WARNING! Risk för kvävning eller skador.

- Koppla loss produkten från eluttaget och vattentillförseln.
- Klipp av elkabeln nära produkten och kassera den.
- Ta bort luckspärren för att förhindra att barn eller husdjur blir instängda i trumman.
- Kassera produkten i enlighet med lokala föreskrifter för avyttring från WEEE (Waste Electrical and Electronic Equipment).

KONTROLLPANELEN

BESKRIVNING AV KONTROLLPANELEN

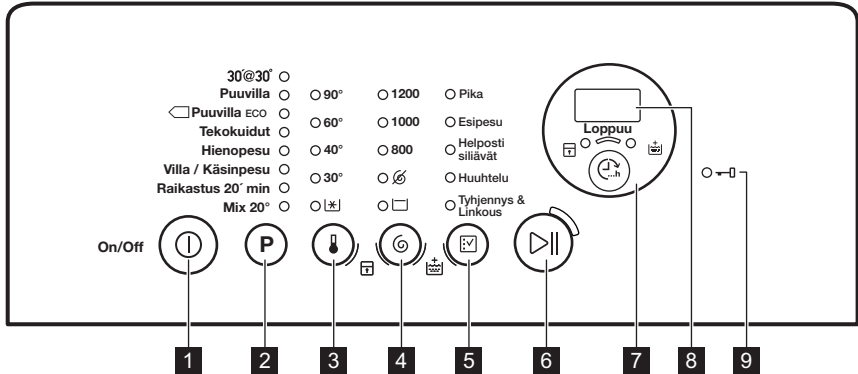

- 1** Strömbrytare På/Av (On/Off)
- 2** Touch-kontroll för val av program P
- 3** Touch-kontroll för Temperatur
- 4** Touch-kontroll för val av centrifugering
- 5** Touch-kontroll för val av funktioner
- 6** Touch-kontroll för Start/Paus
- 7** Touch-kontroll för Slut om (Loppuu)
- 8** Display
- 9** Indikator för Lucklås

DISPLAY

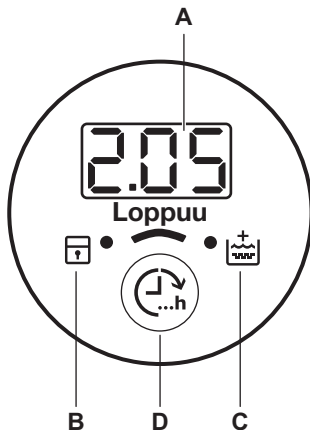

- A.** Tidområdet:
 - 125: Programmets längd
 - 3h: tiden "slut om"
 - E20: larmkoder
 - Err: felmeddelande
 - 0: när programmet är klart.
- B.** Kontrollampa för Barnlås:
 - Indikatorn tänds när du aktiverar enheten.
- C.** Kontrollampa för Extra sköljning:
 - Kontrollampen tänds när du aktiverar den här funktionen.
- D.** Loppuu-tryck-kontroll.

PROGRAMÖVERSIKT

Program Temperaturvariation	Max. tvättmängd Max. centrifugeringshastighet	Programbeskrivning (Typ av tvätt och smuts)
30' @ 30° 30 °C	2 kg 800 varv/minut	Ett kort program för plagg i syntetmaterial och ömtåliga plagg som är lätt smutsade eller plagg som ska fräschas upp.
Puuvilla 90 °C - Kall	6 kg 1200 varv/minut	Vit och färgad bomull. Normal smuts och lätt smuts.
 Puuvilla Eco ¹⁾ 60 °C - 40 °C	6 kg 1200 varv/minut	Vit bomull och färgäkt bomull. Normalt smutsad tvätt. Energiförbrukningen minskar och programmets tvättfas förlängs.
Tekokuidut 60 °C - Kall	2,5 kg 1200 varv/minut	Syntetplagg eller blandade material. Normalt smutsad tvätt.
Hienopesu 40 °C - Kall	2,5 kg 1200 varv/minut	Ömtåliga material som akryl, viskos, polyester. Normalt smutsad tvätt.
Villa/Käsinpesu 40 °C - Kall	1 kg 1200 varv/minut	Ylle som går att tvätta i maskinen, handtvättbar ylle och ömtåliga material med symbolen "handtvätt". ²⁾
Raikastus 20´min 40 °C - 30 °C	1 kg 1200 varv/minut	Ett mycket kort program för bomull och syntet som är lätt smutsade eller bara använda en gång.
Mix 20° 20 °C	2,5 kg 1200 varv/minut	Specialprogram för vit/kulör, syntet och blandade material som är lätt smutsad. Välj det här programmet för att minska energiförbrukningen. Kontrollera att tvättmedlet är avsett för låg temperatur för att få bra tvättresultat ³⁾ .

1) Standardprogram för energimärkningens förbrukningsvärden. Enligt bestämmelsen 1061/2010 är dessa program "Standardprogram 60°C Vit-/Kulörtvätt" och "Standardprogram 40°C Vit-/Kulörtvätt". De är de mest effektiva programmen vad gäller kombinationen energi- och vattenförbrukning för normalt smutsad tvätt.







Vattentemperaturen i tvättfasen kan skilja sig från temperaturen som anges för valt program.

2) Under det här programmet roterar trumman sakta för en skonsam tvätt. Det kan verka som om trumman roterar felaktigt eller inte roterar alls.

3) Ingen temperaturindikator är på.

Programfunktioner kompatibilitet

Program				Pika ¹⁾	Esipesu	Helposti siliävät	Huuhtelu	Tyhjennys & Linkous		
30' @ 30°		■					■	■	■	
Puuvilla	■	■	■	■	■	■	■	■	■	■
Puuvilla Eco	■	■	■	■	■		■	■	■	■
Tekokuidut	■	■	■	■	■	■	■	■	■	■
Hienopesu	■	■	■	■	■		■	■	■	■
Villa/Käsinpesu	■	■	■				■	■	■	
Raikastus 20' min	■	■	■				■	■	■	
Mix 20°	■	■	■				■	■	■	

1) Om du väljer den här funktionen rekommenderar vi att du minskar mängden tvätt. Det går att fylla maskinen helt men tvättresultatet kan bli sämre. Rekommenderad vikt: bomull: 3 kg, syntet och fintvätt: 1,5 kg.

FÖRBRUKNINGSVÄRDEN



Uppgifterna i tabellen är ungefärliga. Olika orsaker kan påverka uppgifterna: mängden och typen av tvätt, vattnet och omgivningstemperatur.



Vid programstart visar displayen varaktighetsprogrammet för maxvikten. Under tvättfasen blir programmets varaktighet automatiskt uträknat och kan förkortas ordentligt om tvättens vikt är mindre än maxvikten (t.ex. Vit-/Kulörtvätt 60 °C med maxvikt 6 kg, så överskrider programmet 2 timmar. Om vikten däremot är 1 kg så är programmet klart på mindre än en timme).
När apparaten räknar ut programmets längd så blinkar en lampa i displayen.

Program	Tvättmängd (kg)	Energiförbrukning (kWh)	Vattenförbrukning (liter)	Ungefärlig programtid (minuter)	Återstående fukt (%) ¹⁾
Puuvilla 60°C	6	1,10	56	180	53
Puuvilla 40°C	6	0,65	54	150	53
Tekokuidut 40°C	2,5	0,45	46	105	35
Hienopesu 40°C	2,5	0,55	46	90	35
Villa/Käsinpesu 30°C ²⁾	1	0,35	50	65	30

Vanliga bomullsprogram

Standard 60°C Vit-/Kulörtvätt <input type="checkbox"/>	6	0,96	45	240	53
Standard 60°C Vit-/Kulörtvätt <input type="checkbox"/>	3	0,62	37	149	53
Standard 40°C Vit-/Kulörtvätt <input type="checkbox"/>	3	0,50	37	136	53

1) När centrifugeringen är klar.

2) Finns ej för vissa modeller.

Av-läge (W)	Kvar på-läge (W)
0.48	0.48

Informationen i tabellen ovan är i enlighet med EU-kommissionens förordning 1015/2010 om genomförande av direktiv 2009/125/EC.

TILLVALSFUNKTIONER

TEMPERATUR

Med den här funktionen kan du ändra den förinställda temperaturen.

Indikator  = kallt vatten.

Kontrolllampan för inställd temperatur tänds.

CENTRIFUGERING

Med den här funktionen kan du ändra den förinställda centrifugeringshastigheten.

Kontrolllampan för inställd hastighet tänds.

Ytterligare centrifugeringsalternativ:

Ingen centrifugering

- Ställ in den här funktionen för att inaktivera alla centrifugeringsfaser. Endast tömningsfasen är tillgänglig.
- Kontrolllampan tänds.
- Ställ in funktionen för mycket ömtåliga plagg.
- Sköljfasen använder mer vatten för vissa tvättprogram.

Sköljstopp

- Ställ in den här funktionen för att förhindra att tvätten skrynklar.
- Kontrolllampan tänds.
- Det finns vatten i trumman när programcykeln är klar.
- Trumman roterar regelbundet för att undvika att tvätten skrynklas.

- Luckan förblir låst. Du måste tömma ut vattnet för att kunna låsa upp luckan.



Se "När programmet är klart" för tömning av vattnet.

PIKA

Med den här funktionen kan du minska programlängden.

Ställ in den här funktionen för lätt smutsade plagg eller plagg som ska fräschas upp.

Kontrolllampan tänds.

ESIPESU

Med den här funktionen kan du lägga till en förtvättfas till ett tvättprogram.

Använd den här funktionen för hårt smutsad tvätt.

När du ställer in den här funktionen ökar programmets längd.

Tillhörande kontrollampa tänds.

HELPOSTI SILIÄVÄT

Produkten tvättar och centrifugerar tvätten skonsamt för att förhindra att den skrynkler sig.

Produkten sänker centrifugeringshastigheten, använder mer vatten och anpassar programlängden till typen av tvätt.

Kontrolllampan tänds.

HUUHTELU

Med den här funktionen kan du utföra endast en sista sköljning för valt tvättprogram.

INSTÄLLNINGAR

PERMANENT INSTÄLLNING AV EXTRA

SKÖLJNING

Med det här alternativet kan du ha funktionen för extra sköljning på permanent när du ställer in ett nytt program.

- **Aktivera/avaktivera** funktionen genom att trycka på knapparna  och  samtidigt tills indikatorlampan  **tänds/släcks**.

BARNLÅS

Med den här funktionen kan du förhindra att barnen leker med kontrollpanelen.

Om du också ställer in funktionen Extra sköljning () lägger produkten till två eller fler sköljningar. Kontrolllampan tänds.

TYHJENNYS & LINKOUS

Med den här funktionen kan du utföra centrifugerings- och tömningsprogrammet. Centrifugeringsfasen är lämplig för inställt tvättprogram.



Om du ställer in funktionen Ingen centrifugering () också tömmer produkten endast.

LOPPUU

Med den här funktionen kan du ställa in antalet timmar inom vilka du vill att tvättprogrammet ska vara klart.

Du kan ställa in från minst tre timmar till maximalt tjugo timmar.

På displayen visas antalet timmar och



kontrolllampan ovanför knappen  lyser.



EXTRA SKÖLJNING

Med den här funktionen kan du lägga till några sköljningar till ett tvättprogram.

Använd den här funktionen för personer som är allergiska mot tvättmedel och i områden där vattnet är mjukt.

Tillhörande kontrollampa tänds.¹⁾

- **Aktivera/inaktivera** funktionen genom att trycka på knapparna  och  samtidigt tills kontrolllampan  **tänds/släcks**.

Aktivera den här funktionen när du har tryckt på knappen : knapparna är låsta (förutom knappen .



Funktionen förblir aktiv även när du stänger av produkten.

LJUDSIGNALER

Ljudsignalen låter när:

- När programmet är klart.
- När ett fel har uppstått på produkten.

1) Läs i "Inställningar" hur du aktiverar funktionen.

Inaktivera/aktivera ljudsignalerna genom att trycka på knapparna **P** och  samtidigt i fyra sekunder.



Om du inaktiverar ljudsignalerna fortsätter de att låta när det är fel på produkten.

INNAN FÖRSTA ANVÄNDNING

1. Häll 2 liter vatten i tvättmedelsfacket för tvättfasen.
Då aktiveras tömningssystemet.
2. Häll en liten mängd tvättmedel i facket för tvättfasen.

3. Ställ in och starta ett program för bomull vid högsta temperaturen utan tvätt.

Detta tar bort all möjlig smuts från trumman och baljan.

DAGLIG ANVÄNDNING



VARNING! Se säkerhetsavsnitten.

FYLLA PÅ TVÄTT

1. Öppna luckan till produkten.
2. Tryck på knappen **A**.
Trumman öppnas automatiskt.
3. Lägg in tvätten i trumman, ett plagg i taget.
4. Skaka kläderna innan du lägger dem i produkten.

Lägg inte in för mycket tvätt i trumman.

5. Stäng trumman och luckan.

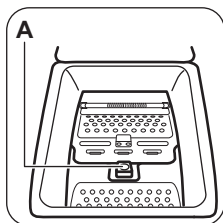

FÖRSIKTIGHET! Kontrollera att du stängt trumman rätt innan du stänger luckan till produkten.

ANVÄNDA TVÄTTMEDEL OCH ANDRA MEDEL

Mät upp tvätt- och sköljmedel.

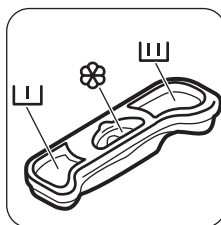

TVÄTTMEDELSFACK

	Tvättmedelsfack för förtvättfasen.
	Tvättmedelsfack för tvättfasen.
	Fack för flytande tillsatser (sköljmedel, stärkelse).
	FÖRSIKTIGHET! Fyll inte på över M -nivån.

AKTIVERA PRODUKTEN

Håll in knappen On/Off några sekunder för att aktivera eller inaktivera produkten.

En ljudsignal avges när produkten slås på. Displayen visar ordet På.

INSTÄLLNING AV PROGRAM

1. Tryck på programknappen **P** och ställ in programmet:
 - Kontrollampen för knappen  blinkar.
 - Displayen visar programmets längd.
2. Ändra vid behov temperaturen och centrifugeringshastigheten eller lägg till



tillgängliga funktioner. När du aktiverar en funktion visas indikatorn för inställd funktion.



Om du gör ett felaktigt val visar displayen meddelandet .

STARTA ETT PROGRAM UTAN FUNKTIONEN LOPPUU

Tryck på knappen .

- Kontrolllampan för knapp  slutar blinka och fortsätter lysa med fast sken.
- Programmet startar, luckan låses och kontrolllampan  lyser.
- Tömningspumpen kan vara igång en kort tid i början av tvättprogrammet.





Efter ca 15 minuter från programmets start:

- Produkten justerar programlängden automatiskt efter tvättens vikt.
- På displayen visas det nya värdet.

STARTA ETT PROGRAM MED FUNKTIONEN LOPPUU



1. Tryck på knappen  flera gånger för att välja antalet timmar inom vilka tvättprogrammet ska vara klart.

På displayen visas antalet timmar du ställer in (t.ex. ) och kontrolllampan över knappen  lyser för att visa att denna funktion är aktiv.





2. Tryck på knappen :

- Luckan är låst.
- Produktens nedräkning startar.
- När nedräkningen är klar startar programmet automatiskt.



Du kan avbryta eller ändra inställningen av funktionen Loppuu innan du trycker på knappen . När du tryckt på knappen  kan du bara avbryta funktionen Loppuu.

Avbryta funktionen Loppuu:

- a. Ställ produkten i pausläge genom att trycka på knapp . Kontrolllampan för knapp  blinkar.
- b. Tryck på knappen  tills kontrolllampan över den här knappen släcks.
Tryck på knappen  en gång till för att starta programmet omedelbart.



Vid användning av flytande tvättmedel tillsammans med Loppuu-tillvalsfunktionen ska det flytande tvättmedlet tillsättas med en doseringsboll (tillhandahålls av tvättmedelstillverkaren).

AVBRYTA ETT PROGRAM OCH ÄNDRA FUNKTIONERNA

Du kan bara ändra vissa funktioner innan de satts igång.

1. Tryck på .

Kontrolllampan för denna knapp blinkar.

2. Ändra funktionerna. Om du ändrar funktionen inaktiveras funktionen Loppuu (i förekommande fall).

3. Tryck på  igen.

Programmet fortsätter.

AVBRYTA ETT PROGRAM

1. Tryck på -knappen i några sekunder för att avbryta programmet och stänga av produkten.
2. Tryck på samma knapp igen för att slå på produkten. Du kan nu ställa in ett nytt tvättprogram.



Innan ett nytt program startas kan vattnet tömmas ut ur produkten. I det här fallet måste du kontrollera att det fortfarande finns tvättmedel i tvättmedelsfacket. Om det inte gör det, fyll på tvättmedel igen.





ÖPPNA LUCKAN

Luckan är låst medan ett program (eller  pågår). Indikatorn för  är tänd.







FÖRSIKTIGHET! Om temperaturen och vattennivån i trumman är för hög går det inte att öppna luckan.



Öppna luckan under de första minuterna av programmet (eller när pågår):

1. Tryck på knappen  för att pausa produkten.
2. Vänta några minuter tills kontrolllampan  slocknar.
3. Du kan öppna luckan.
4. Stäng luckan och tryck på knappen  igen. Programmet (eller ) fortsätter.

NÄR PROGRAMMET ÄR KLART

- Produkten stannar automatiskt.
- En ljudsignal hörs (om den är aktiverad).
-  tänds på displayen.
- Kontrolllampan för knapp  släcks.
- Lucklåsets kontrollampa  blinkar (när locket låses upp) och släcks sedan.
- Du kan öppna luckan.
- Ta ut tvätten ur produkten. Kontrollera att trumman är tom.
- Tryck på -knappen i några sekunder för att inaktivera produkten.
- Stäng vattenkranen.
- Låt luckan stå på glänt för att undvika mögelbildning och dålig lukt.

Tvättprogrammet är klart men det finns vatten i trumman:

- Trumman roterar regelbundet för att undvika att tvätten skrynklas.
- Kontrolllampan  blinkar för att påminna dig om att tömma ut vattnet.
- Kontrolllampan för lucklåset  är tänd. Kontrolllampan för knapp  blinkar. Luckan förblir låst.
- Du måste tömma ut vattnet för att kunna öppna luckan.





Tömning av vattnet:

1. För tömning av vattnet.
 - Tryck på knappen . Produkten tömmer ut vattnet och centrifugerar med maximal centrifugeringshastighet för valt tvättprogram.

RÅD OCH TIPS

FYLLA PÅ TVÄTT

- Dela in tvätten i: vittvätt, kulörtvätt, syntetmaterial, ömtåliga material och ylle.
- Följ tvättanvisningarna som finns på tvättmärkningen.
- Tvätta inte vita och färgade plagg tillsammans.
- Vissa färgade plagg kan missfärgas i första tvätten. Vi rekommenderar att du tvättar dem separat de första gångerna.
- Stäng örngott, blyxtlås, hakar och tryckknappar. Knyt skärp.
- Töm alla fickor och veckla ut plaggen.
- Vänd ut och in på flerfärgade plagg, ylle och plagg med tryck.
- Ta bort svåra fläckar.
- Tvätta svåra smutsfläckar med ett specialtvättmedel.



- Du kan också trycka på knappen  för att ändra centrifugeringshastigheten och sedan trycka på knappen . Produkten tömmer ut vattnet och centrifugerar. Om du ställer in  tömmer produkten endast.
2. När programmet är klart och kontrolllampan för lucklåset  släcks efter några minuter kan du öppna luckan.
 3. Tryck på -knappen i några sekunder för att inaktivera produkten.



Produkten töms och centrifugerar automatiskt efter cirka 18 timmar (utom för ylleprogrammet).

FUNKTIONEN AUTOMATISK AVSTÄNGNING

Funktionen AUTOMATISK AVSTÄNGNING stänger automatiskt av produkten för att minska energiförbrukningen. Alla kontrollampor och displayen släcks när:

- Du inte använder produkten under 5 minuter innan du trycker på .
- Tryck på knappen  för att slå på produkten igen.
- Efter fem minuter från tvättprogrammets slut. Tryck på knappen  för att slå på produkten igen. Displayen visar slutet för det senast inställda programmet. Tryck på **P**-knappen om du vill ställa in ett nytt program.

- Var försiktig med gardiner. Ta bort hakarna eller lägg gardinerna i en tvättpåse eller ett örngott.
- Tvätta inte plagg utan fäll eller med håll i. Tvätta små plagg (t.ex. bygelbehåar, bälten, strumpbyxor osv.) i en tvättpåse.
- En mycket liten tvättmängd kan orsaka balansproblem vid centrifugeringsfasen. Om detta händer, justera plaggen manuellt i baljan och starta centrifugeringsfasen igen.

SVÅRA FLÄCKAR

Det räcker inte med vatten och tvättmedel för vissa fläckar.

Vi rekommenderar att du förbehandlar dessa fläckar innan du lägger in plaggen i maskinen.

Det finns särskilda fläckborttagningsmedel. Använd ett fläckborttagningsmedel som lämpar sig för typen av fläck och material.

TVÄTTMEDEL OCH TILLSATSER

- Använd endast tvättmedel och tillsatser som är särskilt avsedda för tvättmaskiner:
 - pulver för alla typer av material,
 - pulver för ömtåliga material (40 °C max) och ylle,
 - flytande tvättmedel, helst för tvättprogram med låga temperaturer (max. 60 °C) för alla typer av material, eller specialtvättmedel för endast ylle.
- Blanda inte olika sorters tvättmedel.
- För miljös skull ska du inte använda mer diskmedel än nödvändigt.
- Följ alltid anvisningarna på förpackningen till dessa produkter.
- Använd rätt produkter för materialets typ och färg, programtemperatur och smutsgrad.
- Om produkten inte har ett tvättmedelsfack med flik tillsätter du det flytande tvättmedlet med en doseringsboll (fås från tvättmedelstillverkaren).

MILJÖTIPS

- Ställ in ett program utan förtvätt om du har tvättat som är normalt smutsig.
- Starta alltid ett tvättprogram med full maskin.
- Använd vid behov fläckborttagningsmedel när du ställer in ett program med låg temperatur.
- Kontrollera vattenhårddheten i hemmet så att du använder rätt mängd tvättmedel. Se avsnittet "Vattenhårddhet".

VATTENHÅRDHET

Om vattenhårddheten där du bor är hög eller medelhög rekommenderar vi att du använder en vattenavhårdare för tvättmaskiner. I områden där vattenhårddheten är mjuk behövs ingen vattenavhårdare.

Kontakta din lokala vattenmyndighet för att ta reda på vattenhårddheten där du bor.

Använd rätt mängd sköljmedel. Följ alltid anvisningarna på förpackningen till produkten.

SKÖTSEL OCH RENGÖRING



VARNING! Se säkerhetsavsnitten.

UTVÄNDIG RENGÖRING

Rengör produkten bara med tvål och varmt vatten. Torka alla ytor noga.



FÖRSIKTIGHET! Använd inte denaturerad sprit, lösningsmedel eller kemiska produkter.

AVKALKNING

Om vattenhårddheten där du bor är hög eller medelhög rekommenderar vi att du använder ett avkalkningsmedel för tvättmaskiner.

Undersök trumman regelbundet för att förhindra kalkbildning och rostpartiklar.

Ta bort rostpartiklar endast med specialprodukter för tvättmaskin. Gör detta separat från tvätten.



Följ alltid anvisningarna på förpackningen till produkten.

UNDERHÅLLSTVÄTT

Vid programmen med låg temperatur kan det hända att det blir kvar lite tvättmedel i trumman. Gör en underhållstvättning regelbundet. För att göra detta:

- Ta ut tvätten ur trumman.
- Välj bomullsprogrammet med högsta temperaturen med en liten mängd tvättmedel.

LUCKTÄTNING

Undersök tätningen regelbundet. Rengör den vid behov med ett rengöringsmedel innehållande ammoniak utan att repa tätningsytan.



Följ alltid anvisningarna på förpackningen till produkten.

RENGÖRING AV TVÄTTMEDELSFACKET

1.

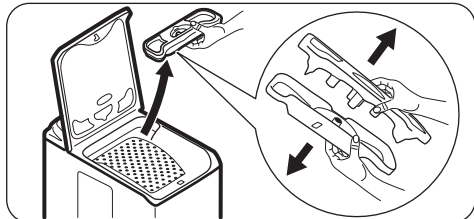

2.

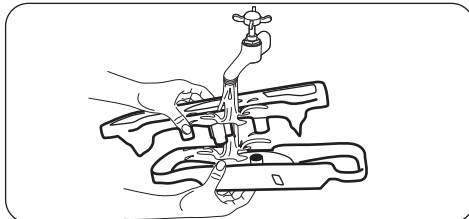

3.

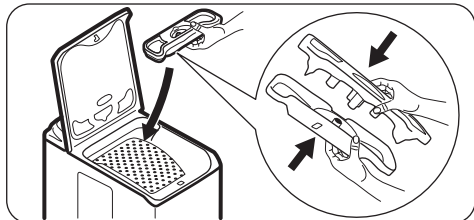

RENGÖRING AV TILLOPPSSLANGEN OCH VENTILFILTRET

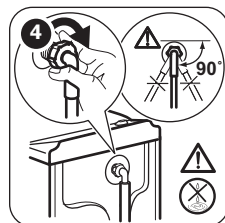
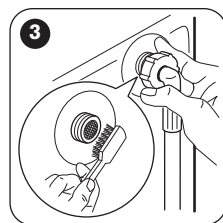
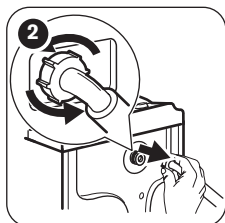
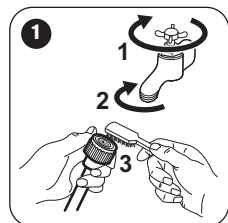

ÅTGÄRDER VID FRYSRISK

Om produkten är installerad på en plats där temperaturen kan vara mindre än 0 °C, ta bort det kvarvarande vattnet i tilloppsslangen och tömningspumpen,



Utför denna procedur även när du vill utföra en nödtömning.

1. Koppla bort produkten från eluttaget.
2. Ta bort tilloppsslangen.
3. Lossa tömningsslangen från det bakre stödet och lossa den från diskhon eller vattenlåset.
4. Placera ändarna på tömnings- och tilloppsslangen i en behållare. Låt vattnet rinna ut ur slangarna.

5. Ställ in valt program med alternativet Tyhjennys & Linkous och låt det slutföras till slutet av programmet.
6. När det inte kommer ut mer vatten sätter du tillbaka tilloppsslangen och tömningsslangen igen.
7. Tryck på knappen On/Off för att stänga av produkten.



WARNING! Se till att temperaturen är över 0 °C innan du använder produkten igen. Tillverkaren har inget ansvar för de skador som orsakas av låga temperaturer.

FELSÖKNING



VARNING! Se säkerhetsavsnitten.

INLEDNING

Produkten startar inte eller stannar under diskning. Prova först att hitta en lösning på problemet (se tabellen). Kontakta auktoriserat servicecenter om problemet fortsätter.

Då vissa problem uppstår hörs en ljudsignal och displayen visar en larmkod:

- **E10** - Produkten fylls inte med vatten ordentligt.

- **E20** - Produkten tömmer inte ut vattnet.
- **E40** - Produktens lucka eller trumma är öppen eller är inte ordentligt stängd. Kontrollera båda!
- **E40** - Strömförsörjningen är instabil. Vänta tills nätspänningen är stabil.
- **E91** - Ingen kommunikation mellan produktens elektriska element. Stäng av och sätt på igen.



VARNING! Avaktivera produkten innan du utför kontrollerna.

MÖJLIGA FEL

Problem	Möjlig lösning
Programmet startar inte.	<ul style="list-style-type: none">▪ Se till att stickkontakten sitter ordentligt i eluttaget.▪ Kontrollera att produktens lucka och trumlucka är stängda ordentligt.▪ Kontrollera att det inte finns en skadad säkring i säkringsdosan.▪ Kontrollera att Start/Paus-knappen har tryckts in.▪ Om fördröjd start är inställd avbryter du inställningen eller väntar tills nedräkningen är slut.▪ Avaktivera Barnlås-funktionen om den är på.
Produkten fylls inte med vatten.	<ul style="list-style-type: none">▪ Kontrollera att vattenkranen är öppen.▪ Kontrollera att trycket i vattentillförseln inte är för lågt. Kontakta kommunen för denna information.▪ Kontrollera att vattenkranen inte är igensatt.▪ Detta problem kan ha orsakats av att filtret i tilloppsslangen eller tömningsventilen är igensatt. Se "Underhåll och rengöring". Kontakta auktoriserat servicecenter om problemet fortsätter.▪ Kontrollera att tilloppsslangen inte är böjd eller snodd.▪ Kontrollera att tilloppsslangen har anslutits korrekt.
Maskinen tömmer inte ut vattnet.	<ul style="list-style-type: none">▪ Kontrollera att vattenlåset inte är igensatt.▪ Kontrollera att tömningsslangen inte är böjd eller snodd.▪ Kontrollera att tömningsslangen har anslutits korrekt.▪ Ställ in tömningsfunktionen om du ställer in ett program utan tömningsfas.▪ Ställ in tömningsfunktionen om du väljer en funktion som slutar med vatten i trumman.▪ Detta problem kan ha orsakats av ett igensatt tömningsfilter. Kontakta vårt auktoriserade servicecenter.

Problem	Möjlig lösning
Centrifugeringsfasen fungerar inte eller tvättprogrammet varar längre än normalt.	<ul style="list-style-type: none"> ▪ Justera plaggen manuellt i trumman och starta centrifugeringsfasen igen. Detta problem kan orsakas av obalans. ▪ Välj centrifugeringsfunktionen. ▪ Ställ in tömningsfunktionen om du väljer en funktion som slutar med vatten i trumman. ▪ Detta problem kan ha orsakats av ett igensatt tömningsfilter. Kontakta vårt auktoriserade servicecenter.
Det är vatten på golvet.	<ul style="list-style-type: none"> ▪ Kontrollera att kopplingarna i vattenslangarna är täta och att inget vattenläckage förekommer. ▪ Kontrollera att tilloppslangen och tömningsslangen inte är skadade. ▪ Kontrollera att du använder rätt tvättmedel och rätt mängd tvättmedel.
Du kan inte öppna produktens lucka.	<ul style="list-style-type: none"> ▪ Kontrollera att tvättprogrammet är klart. ▪ Ställ in tömnings- eller centrifugeringsfunktionen om det finns vatten i trumman.
Produkten avger ett konstigt ljud.	<ul style="list-style-type: none"> ▪ Kontrollera att produkten står i våg. Se "Installationsanvisningar". ▪ Kontrollera att förpackningen och/eller transportbultarna är borttagna. Se "Installationsanvisningar". ▪ Fyll på mer tvätt i trumman. För liten tvättmängd.
Produkten fylls med vatten och töms omedelbart.	<ul style="list-style-type: none"> ▪ Kontrollera att tömningsslangen är ställd i rätt läge. Tömningsslangens ände sitter för lågt. Se "Installationsanvisningar".
Programmet är kortare än tiden som visas.	<ul style="list-style-type: none"> ▪ Produkten beräknar en ny tid enligt tvättmängden. Se avsnittet "Förbrukningsvärden".
Programmet är längre än tiden som visas.	<ul style="list-style-type: none"> ▪ En obalanserad tvättmängd ökar programlängden. Detta är normalt för produkten.
Tvättresultaten är inte tillfredsställande.	<ul style="list-style-type: none"> ▪ Öka mängden tvättmedel eller använd ett annat tvättmedel. ▪ Använd specialprodukter för att ta bort svåra fläckar innan du tvättar tvätten. ▪ Kontrollera att du ställer in rätt temperatur. ▪ Minska tvättmängden.
Du kan inte ställa in en funktion.	<ul style="list-style-type: none"> ▪ Se till att du bara trycker på önskad(e) tryckknapp(ar).

Sätt på maskinen efter kontrollen. Programmet fortsätter från den punkt där det avbröts. Kontakta auktoriserat servicecenter om problemet uppstår igen. Om andra larmkoder visas på displayen. Stäng av och sätt på produkten. Kontakta auktoriserat servicecenter om problemet fortsätter.

UNDERHÅLL

Vi rekommenderar att du använder originalreservdelar.

Ha följande uppgifter tillhands när du kontaktar den auktoriserade serviceverkstaden. Informationen finns på typskylten: modell, PNC, serienummer. (Mod., Prod. No., Ser. No.)

TEKNISKA DATA

Dimension	Bredd/Höjd/Djup/Total längd	400 mm/ 890 mm/ 600 mm/ 600 mm
Elektrisk anslutning	Nätspänning Total effekt Säkring Frekvens	230 V 2200 W 10 A 50 Hz
Skyddsnivån mot intrång av fasta partiklar och fukt säkerställs av skyddslocket, förutom där lågspänningsutrustningen inte har något skydd mot fukt		IPX4
Vattentryck	Min Max	0,5 bar (0,05 MPa) 8 bar (0,8 MPa)
Vattentillförsel ¹⁾		Kallt vatten
Max. tvättmängd	Vit-/Kulörtvätt	6 kg
Energiklass		A++
Centrifugeringshastighet	Max	1200 varv/minut

1) Anslut tilloppsslangen till en vattenkran med 3/4-tums rörgänga.

MILJÖSKYDD

Återvinn material med symbolen . Återvinn förpackningen genom att placera den i lämpligt kärl. Bidra till att skydda vår miljö och vår hälsa genom att återvinna avfall från elektriska och elektroniska produkter. Släng inte produkter märkta med

symbolen  med hushållsavfallet. Lämna in produkten på närmaste återvinningsstation eller kontakta kommunkontoret.

192956670-A-202016

CE

ROSENLEW