

GETTING STARTED? EASY.

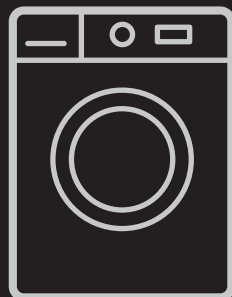

FI	Käyttöohje	2
	Pesukone	
SV	Bruksanvisning	21
	Tvättmaskin	

RTF 81443W

TURVALLISUUSTIEDOT

Lue laitteen mukana toimitetut ohjeet ennen laitteen asennusta ja käyttöä. Valmistaja ei ota vastuuta henkilövahingoista tai vahingoista, jotka aiheutuvat virheellisestä asennuksesta tai käytöstä. Säilytä ohjeita aina varmassa ja helppopääsyisessä paikassa tulevia käyttökertoja varten.

LASTEN JA TAITAMATTOMIEN HENKILÖIDEN TURVALLISUUS

- Vähintään 8 vuotta täyttäneet lapset ja sellaiset henkilöt, joiden fyysiset, sensoriset tai henkiset kyvyt eivät ole tähän riittäviä tai joilla ei ole laitteen tuntemusta tai kokemusta sen käytöstä, saavat käyttää tätä laitetta ainoastaan silloin, kun heidän turvallisuudestaan vastaava henkilö valvoo ja ohjaa heitä käyttämään laitetta turvallisesti ja ymmärtämään sen käyttöön liittyvät vaarat.
- Laite on pidettävä 3-8-vuotiaiden lasten ja erittäin vakavasti liikuntarajoitteisten henkilöiden ulottumattomissa, ellei heitä valvota jatkuvasti.
- Alle 3-vuotiaat lapset tulee pitää kaukana laitteesta, ellei heitä valvota jatkuvasti.
- Älä anna lasten leikkiä laitteella.
- Kaikki pakkaukset tulee pitää lasten ulottumattomissa ja hävittää asianmukaisesti.
- Pidä pesuaineet lasten ulottumattomissa.
- Pidä lapset ja kotieläimet poissa laitteen luota silloin, kun laitteen luukku on auki.
- Jos laitteessa on lapsilukko, se tulee kytkeä päälle.
- Lapset eivät saa puhdistaa laitetta tai suorittaa laitteeseen käyttäjän huoltotoimenpiteitä.

YLEISET TURVALLISUUSOHJEET

- Älä muuta laitteen teknisiä ominaisuuksia.
- Laite on tarkoitettu käytettäväksi kotiympäristöissä ja vastaavissa ympäristöissä, kuten:

- henkilöstön kodinomainen keittiöympäristö liikkeissä, toimistoissa ja muissa työympäristöissä
- hotellien, motellien ja muiden majatalojen asiakkaiden kodinomainen käyttöympäristö
- kerrostalojen tai pikapesuloiden yleiset tilat.
- Maksimitäyttömäärää 8 kg ei saa ylittää (ks. kappale “Ohjelmataulukko”).
- Tuloveden vedenpaineen tulee olla poistotien liittimessä välillä 0,5 bar (0,05 MPa) ja 8 bar (0,8 MPa).
- Pohjan tuuletusaukot eivät saa olla maton tai muun lattiapäällysteen peitossa.
- Laite tulee liittää vesijohtoverkkoliitäntään käyttämällä tuotteen mukana toimitettuja tai muita valtuutetun huoltopalvelun toimittamia uusia letkusarjoja.
- Vanhaa letkua ei saa käyttää uudelleen.
- Jos virtajohto vaurioituu, sen saa sähkövaaran välttämiseksi vaihtaa vain valmistaja, valtuutettu huolto- tai vastaava ammattitaitoinen henkilö.
- Kytke laite pois toiminnasta ja irrota pistoke pistorasiasta ennen ylläpitotoimien aloittamista.
- Älä käytä painepesureita ja/tai höyryä laitteen puhdistamiseen.
- Puhdista laite kostealla liinalla. Käytä ainoastaan mietoja pesuaineita. Älä käytä hankausainetta, hankaavia pesulappuja, liuottimia tai metalliesineitä.

TURVALLISUUSOHJEET

ASENNUS



Asennuksessa on noudatettava asiaankuuluvia paikallisia määräyksiä.

- Poista kaikki pakkausmateriaalit ja kuljetuspultit, mukaan lukien kumiholkki välilevyllä.
- Säilytä kuljetuspultit varmassa paikassa. Jos laitetta halutaan siirtää tulevaisuudessa, kuljetuspultit tulee asentaa takaisin rummun lukitsemiseksi ja sisäisten vaurioiden välttämiseksi.
- Siirrä laitetta aina varoen, sillä se on raskas. Käytä aina suojakäsineitä ja suojaavia jalkineita.
- Vaurioitunutta laitetta ei saa asentaa tai käyttää.
- Noudata koneen mukana toimitettuja asennusohjeita.
- Älä asenna tai käytä laitetta tilassa, jossa se voi altistua alle 0 °C lämpötilalle tai sääolosuhteille.
- Varmista, että laitteen asennuspaikan lattia on tasainen, vakaa, lämmönkestävä ja puhdas.
- Varmista riittävä ilmankierto laitteen ja lattian välissä.
- Kun laite on asetettu lopulliseen asennuspaikkaan, tarkista, että se on oikein tasapainossa vesivaakaa käyttäen. Säädä tarvittaessa laitteen säätöjalkoja.
- Laitetta ei saa asentaa suoraan lattiaviemärin päälle.
- Laite tulee suojata vesiroiskeilta ja liialliselta kosteudelta.

- Älä asenna laitetta paikkaan, jossa laitteen luukku ei voida avata kokonaan.
- Älä aseta suljettua astiaa laitteen alapuolelle mahdollisten vesivuotojen varalta. Ota yhteyttä valtuutettuun huoltoliikkeeseen tarkistaaksesi, mitä lisävarusteita voidaan käyttää.

SÄHKÖLIITÄNTÄ



VAROITUS! Tulipalo- ja sähköiskuvaara.

- Laite on kytkettävä maadoitettuun pistorasiaan.
- Kytke pistoke maadoitettuun pistorasiaan.
- Varmista, että arvokilvessä olevat parametrit ovat verkkovirtalähteen sähköarvojen mukaisia.
- Älä käytä jakorasioita tai jatkojohtoja.
- Varmista, ettei pistoke ja virtajohto vaurioidu. Jos virtajohto joudutaan vaihtamaan, vaihdon saa suorittaa vain valtuutettu huoltoliike.
- Kytke pistoke pistorasiaan vasta asennuksen jälkeen. Varmista, että laitteen verkkovirtakytkentä on ulottuvilla laitteen asennuksen jälkeen.
- Älä koske virtajohtoon tai pistokkeeseen märillä käsillä.
- Älä vedä virtajohdosta pistoketta irrottaessasi. Vedä aina pistokkeesta.
- Tämä kodinkone vastaa Euroopan yhteisön direktiivejä.

VESILIITÄNTÄ

- Varo, etteivät vesiletkut vaurioidu.
- Anna veden valua, kunnes se on puhdasta ja kirkasta ennen uusien putkien liittämistä, kun putkia ei ole käytetty pitkään aikaan, korjaustöiden jälkeen tai kun uusia laitteita (vesimittarit, jne.) on asennettu.
- Tarkista ensimmäisen käyttökerran aikana ja sen jälkeen, ettei laitteessa ole vesivuotojen merkkejä.
- Älä käytä jatkoletkua, jos vedenottoletku on liian lyhyt. Ota yhteyttä valtuutettuun huoltopalveluun vedenottoletkun vaihtoa varten.
- Tyhjennysletkusta tulee vettä. Tämä johtuu tehtaalla vedellä suoritetuista laitetesteistä.

- Voit pidentää tyhjennysletkua enintään 400 cm. Ota yhteyttä valtuutettuun huoltopalveluun tyhjennysletkun vaihtamiseksi ja jatkeen saamiseksi.

KÄYTTÖ



VAROITUS! Virheellinen käyttö voi aiheuttaa henkilövahinkoja, sähköiskuja, tulipaloja, palovammoja tai laitteen vaurioitumisen.

- Noudata pesuaineen pakkauksen turvallisuusohjeita.
- Älä aseta laitteeseen, sen lähelle tai päälle syttyviä tuotteita tai syttyviin tuotteisiin kostutettuja esineitä.
- Varmista, että kaikki metalliosat on poistettu pyyykistä.
- Älä pese tekstiilejä, joissa on runsaasti öljyä, rasvaa tai muita rasvaisia aineita. Muutoin pesukoneen kumiosat voivat vaurioitua. Esipese kyseiset tekstiilit käsin ennen niiden pesemistä koneessa.
- Lasiluukkuun ei saa koskea ohjelman ollessa toiminnassa. Lasi voi olla kuuma.

HUOLTO

- Kun laite on korjattava, ota yhteyttä valtuutettuun huoltopalveluun.
- Käytä vain alkuperäisiä varaosia.

HÄVITTÄMINEN



VAROITUS! Henkilövahinko- tai tukehtumisvaara.

- Irrota laite sähköverkosta ja vedenjakelusta.
- Leikkaa virtajohto laitteen läheltä ja hävitä se.
- Poista luukun lukitus, jotta lapset ja eläimet eivät voisi jäädä kiinni rummun sisälle.
- Hävitä laite paikallisten kotitalouksien sähkö- ja elektroniikkalaiteromua (WEEE) koskevien määräyksien mukaisesti.

LAITTEEN KUVAUS

LAITTEEN KUVAUS

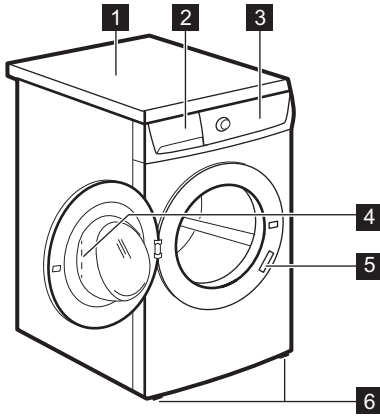

- 1 Kansilevy
- 2 Pesuainelokero
- 3 Käyttöpaneeli
- 4 Luukun kahva
- 5 Arvokilpi
- 6 Säättöjalat laitteen tasapainotukseen

LASTEN TURVALLISUUS

Tämän toiminnon avulla lapset tai kotieläimet eivät voi jäädä rummun sisälle kiinni.

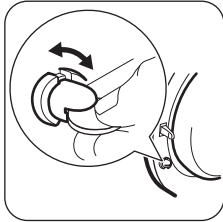

- Käännä lukkoa myötäpäivään, kunnes ura on vaakasuunnassa. Luukku ei sulkeudu.
- Sulje luukku kääntämällä lukkoa vastapäivään, kunnes ura on pystysuunnassa.

KIINNITYSLEVYPAKKAUS (4055171146)

Saatavilla valtuutetulta jälleenmyyjältä.

Jos asennat laitteen jalustalle, asenna laite kiinnityslevyihin.

Lue lisävarusteen mukana toimitetut ohjeet tarkasti.

HELPPO KÄYNNISTYS

ERIKOISTOIMINNOT

Uusi pesukoneesi pesee pyykkiä hellävaraisesti käyttäen mahdollisimman vähän vettä, energiaa ja pesuainetta.

Tässä laitteessa on **itsestään puhdistuva tyhjennysjärjestelmä**, joka mahdollistaa

vaatteista irtoavien kevyiden nukkakuitujen poistamisen veden mukana niin, ettei tätä aluetta tarvitse huoltaa tai puhdistaa säännöllisesti.

KÄYTTÖPANEELIN KUVAUS

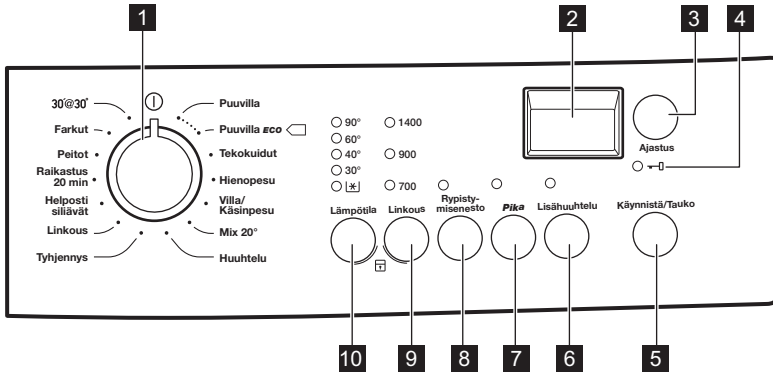

- 1 Ohjelmanvalitsin
- 2 Näyttö
- 3 Ajastin-painike (Ajastus)
- 4 Luukku lukittu -merkkivalo
- 5 Käynnistä/Tauko-painike (Käynnistä/Tauko)
- 6 Lisähuuhtelu-painike (Lisähuuhtelu)
- 7 Pika plus -painike (Pika)
- 8 Rypistymisen esto -painike (Rypistymisenesto)
- 9 Linkousnopeuden alennuspainike (Linkous)
- 10 Lämpötilan painike (Lämpötila)

NÄYTTÖ

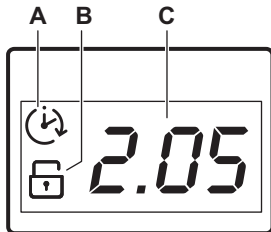

- A. Ajastin.
Kun painat ajastimen painiketta, näytössä näkyy ajastimen aika.
- B. Lapsilukon merkkivalo.
Merkkivalo syttyy näyttöön, kun vastaava lisätoiminto asetetaan.
- C. Tämä osa näyttää seuraavat:
 - Ohjelman kesto.
 - Hälytyskoodit.
Jos laitteessa on toimintahäiriö, näytössä näkyvät häiriökoodit. Katso luku "Vianmääritys".

Näytössä näkyy:

- Näytössä näkyy viesti **Er** joidenkin sekuntien ajan, jos:
 - Asetat ohjelmalle sopimattoman lisätoiminnon.

– muutat ohjelmaa sen ollessa käynnissä.

OHJELMATAULUKKO

Ohjelma Lämpötilaväli	Maksimitäyttö Viitteellinen lin- kousnopeus	Ohjelman kuvaus (Pestävä pyykki ja likaisuustaso)
Puuvilla 90 °C - kylmä	8 kg 1400 kierrosta minuutissa	Valkoinen ja värillinen puuvilla. Normaaliikainen, erit- tään ja vähän likainen pyykki.
 Puuvilla ECO ¹⁾ 60 °C - 40 °C	8 kg 1400 kierrosta minuutissa	Valkoinen ja värinpitävä puuvilla. Normaaliikainen. Energiankulutus laskee ja pesuohjelman pituus kasvaa hy- viä pesutuloksia varten.
Tekokuidut 60 °C - kylmä	3 kg 900 kierrosta minuutissa	Siliävät tai sekapyykki. Normaaliikainen.
Hienopesu 40 °C - kylmä	3 kg 700 kierrosta minuutissa	Arkalaatuiset tekstiilit (esim. akryyli, viskoosi ja se- kapyykki), jotka edellyttävät hellävaraisempaa pesu- a. Normaaliikainen.
Villa/Käsinpesu 40 °C - kylmä	1,5 kg 900 kierrosta minuutissa	Konepestävä villa, käsinpestävä villa ja muut teks- tiilit, joissa on merkintä «käsinpesu»²⁾.
Mix 20° 20 °C	2 kg 900 kierrosta minuutissa	Erityinen ohjelma vähän likaiselle puuvillalle, tekokuidulle ja sekapyykille. Valitse tämä ohjelma energiankulutuksen vä- hentämiseksi. Varmista, että pesuaine sopii alhaiselle läm- pötilalle hyvien pesutuloksien saavuttamiseksi. ³⁾
Huuhtelu	8 kg 1400 kierrosta minuutissa ⁴⁾	Pyykkien huuhtelu ja linkous. Kaikki tekstiilit villaa ja erit- tään arkalaatuisia tekstiilejä lukuun ottamatta. Laske lin- kousnopeutta pyykin laadun mukaan.
Tyhjennys	8 kg	Veden tyhjentäminen rummusta. Kaikki tekstiilit.
Linkous	8 kg 1400 kierrosta minuutissa	Pyykin linkoaminen ja veden tyhjentäminen rummusta. Kaikki tekstiilit villaa ja arkalaatuisia tekstiilejä lukuun ot- tamatta.
Helposti siliävät 60 °C - kylmä	1 kg 900 kierrosta minuutissa	Tekokuitupyvyt, jotka vaativat hellävaraisen pesun. Normaaliikainen ja likainen pyykki. ⁵⁾
Raikastus 20 min 30 °C	1 kg 900 kierrosta minuutissa	Siliävät ja arkalaatuinen pyykki. Vähän likainen tai rai- kastettava pyykki.

Ohjelma Lämpötilaväli	Maksimitäyttö Viitteellinen linkousnopeus	Ohjelman kuvaus (Pestävä pyykki ja likaisuustaso)
Peitot 40 °C - 30 °C	3 kg 700 kierrosta minuutissa	Erikaisohjelma yhdelle keinokuitupeitolle, untuvapeitteelle, sängynpeitteelle jne.
Farkut 60 °C - kylmä	8 kg 900 kierrosta minuutissa	Farkku- ja trikookankaat. Myös tummille värillisille vaatteille.
30'@ 30° 30 °C	3 kg 700 kierrosta minuutissa	Lyhyt ohjelma vähän likaiselle tai raikastettavalle tekokuitu- tai arkalaatuiselle pyykille.

1) Energiamerkin kulutusarvojen standardit ohjelmat. Määräyksen 1061/2010 mukaisesti nämä ohjelmat ovat "Standardi 60°C puuvillaohjelma" ja "Standardi 40°C puuvillaohjelma". Ne ovat energian- ja vedenkulutuksen kannalta tehokkaimpia ohjelmia normaaliikaista puuvillapyykkiä pestäessä.



Pesuvaiheen veden lämpötila voi poiketa valitun ohjelman määritetystä lämpötilasta.

2) Tämän ohjelman aikana rumpu pyörii hitaasti hellävaraista käsittelyä varten. Voi vaikuttaa, että rumpu ei pyöri tai se pyörii virheellisesti, tämä on kuitenkin normaalia tässä ohjelmassa.

3) Laite suorittaa lyhyen lämmitysvaiheen, jos veden lämpötila on alle 20 °C. Laite voi näyttää lämpötila-asetuksen arvona "Kylmä".

4) Oletuslinkousnopeus on 700 kierrosta/minuutissa.

5) Rypypyyntien vähentämiseksi tämä ohjelma säättää veden lämpötilaa ja suorittaa kevyen pesu- ja linkousvaiheen. Laite lisää huuhtelujen määrää.

Ohjelman lisätoimintojen yhteensopivuus

Ohjelma	Linkous	Rypistymisenesto	Pika ¹⁾	Lisähuuhtelu	Ajastus
Puuvilla	■	■	■	■	■
 Puuvilla ECO	■	■		■	■
Tekokuidut	■	■	■	■	■
Hienopesu		■	■	■	■
Villa/Käsinpesu	■	■			■
Mix 20°	■	■		■	■
Huuhtelu	■	■		■	■
Tyhjennys					■
Linkous	■				■

Ohjelma	Linkous	Rypistymisenesto	Pika ¹⁾	Lisähuuh-telu	Ajastus
Helposti siliävät	■	■		■	■
Raikastus 20 min	■				■
Peitot					■
Farkut	■	■			■
30'@ 30°					■

1) Kun asetat Pika-lisätoiminnon, suosittelemme pyykkimäärän vähentämistä. Voit pestä täyden pyykkimäärän, mutta pesutulos ei välttämättä ole yhtä hyvä. Suositeltu täyttömäärä: puuvilla: 4 kg, siliävät ja arkalaatuiset tekstiilit: 1,5 kg.

KULUTUSARVOT



Annetut arvot on saavutettu laboratorio-olosuhteissa vastaavien standardien mukaisesti. Eri tekijät voivat vaikuttaa kyseisiin tietoihin: pyykin määrä ja tyyppi sekä ympäristölämpötila. Pesuohjelman kestoon vaikuttavat myös vedenpaine, syöttöjännite ja syöttöveden lämpötila.







Teknisiin tietoihin voidaan tehdä muutoksia ilmoituksetta tuoteparannuksia varten.



Ohjelman käynnistyessä näytössä näkyy maksimitäyttömäärää koskeva ohjelman kesto. Ohjelman kesto lasketaan automaattisesti pesuvaiheen aikana ja se voi pienentyä huomattavasti, jos koneessa on pyykkiä maksimitäyttömäärää vähemmän (esim. Puuvilla 60 °C - ohjelman maksimitäyttömäärä on 8 kg ja kesto yli 2 tuntia, todellisen täyttömäärän ollessa 1 kg ohjelman kesto on alle tunnin).

Kun laite laskee todellisen ohjelman keston, näytössä vilkkuu piste.

Ohjelma	Täyttö (kg)	Energiankulutus (kWh)	Vedenkulutus (litroina)	Likimääräinen ohjelman kesto (minuutteina)	Jäännöskosteus (%) ¹⁾
Puuvilla 60°C	8	1,35	70	159	52
Puuvilla 40°C	8	0,87	69	158	52
Tekokuidut 40°C	3	0,60	56	103	35
Hienopesu 40°C	3	0,55	59	81	35
Villa/Käsinpesu 30°C ²⁾	1,5	0,45	62	75	30

Ohjelma	Täyttö (kg)	Energiankulutus (kWh)	Vedenkulutus (litroina)	Likimääräinen ohjelman kesto (minuutteina)	Jäännöskosteus (%) ¹⁾
Standardit puuvillaohjelmat 					
Standardi 60°C puuvilla 	8	0,96	52	244	52
Standardi 60°C puuvilla 	4	0,73	40	210	52
Standardi 40°C puuvilla 	4	0,62	41	196	52

1) Linkousvaiheen päättyessä.

2) Ei saatavilla kaikissa malleissa.

Pois (W)	Päälle jätetty (W)
0.48	0.48

Yllä olevan taulukon tiedot ovat Euroopan unionin komission asetuksen 1015/2010 mukaiset direktiivin 2009/125/EY vaatimuksien mukaisesti.

LISÄTOIMINNOT

LÄMPÖTILA

Tällä lisätoiminnolla voit muuttaa oletuslämpötilää.

Merkkivalo  = kylmä vesi.

Asetetun lämpötilan merkkivalo syttyy.

LINKOUS

Tällä lisätoiminnolla voit muuttaa oletuslinkousnopeutta.

Asetetun nopeuden merkkivalo syttyy.

RYPITYMISENESTO

Aseta tämä lisätoiminto rypöiden estämiseksi.

Vastaava merkkivalo syttyy.



Rummussa on vettä, kun ohjelma päättyy. Katso veden tyhjennysohjeet kohdasta "Ohjelman päättyessä".

PIKA

Vähennä ohjelman kestoa painamalla tätä painiketta.

Aseta tämä lisätoiminto vähän likaiselle tai raikastettavalle pyykille.

LISÄHUUTELU

Tämän lisätoiminnon avulla voit lisätä huuhteluita pesuohjelmaan.

Käytä tätä lisätoimintoa, jos pesuaineelle ollaan allergisia tai jos alueen vesi on pehmeää.

Vastaava merkkivalo syttyy.

AJASTUS

Tämän lisätoiminnon avulla voit ohjelmoida pesuohjelman käynnistymään vähintään 30 minuutin ja enintään 20 tunnin päästä.

Näytössä näkyy vastaava merkkivalo.

LUUKKU LUKITTU -MERKKIVALO

Merkkivalo  syttyy, kun luukku on avattavissa:

- Valo palaa: luukku ei voi avata.
- Valo vilkkuu: luukku avautuu joidenkin minuuttien kuluessa.
- Valo ei pala: luukku voidaan avata.

ASETUKSET

LAPSILUKKO

Tämän lisätoiminnon avulla voit estää lasten leikkimisen käyttöpaneelilla.

- Kytke tämä lisätoiminto **päälle/pois päältä** painamalla samanaikaisesti painiketta Lämpötila ja Linkous, kunnes merkkivalo  **syttyy/sammuu**.

Tämä lisätoiminto voidaan kytkeä päälle:

- Kun painat painiketta Käynnistä/Tauko: lisätoiminnot ja ohjelmanvalitsin lukittuvat.
- Ennen painikkeen Käynnistä/Tauko painamista: laite ei voi käynnistyä.

ÄÄNIMERKIT

Äänimerkit kuuluvat, kun:

- Ohjelma on päättynyt.

KÄYTTÖNOTTO



Voit huomata laitteessa hiukan vettä asennuksen aikana tai ennen ensimmäistä käyttökertaa. Vesi on jäänyt tehtaalla suoritetusta täydellisestä toimintatestistä, jonka avulla taataan koneen täydellinen kunto ja virheetön toiminta ennen sen toimitusta asiakkaalle.

1. Kiinnitä pistoke pistorasiaan.

PÄIVITTÄINEN KÄYTTÖ



VAROITUS! Lue turvallisuutta koskevat luvut.

KONEEN TÄYTTÖ

Avaa vesihana. Kiinnitä pistoke pistorasiaan.

1. Avaa laitteen luukku vetämällä kahvasta.
2. Laita pyykki koneeseen yksi vaatekappale kerrallaan.
3. Ravista vaatteita ennen kuin asetat ne laitteeseen.

Varmista, ettei rummussa ole liikaa pyykkiä. Katso maksimitäyttömäärä taulukosta "Ohjelmataulukko".

4. Sulje luukku.

- Laitteessa on toimintahäiriö. Voit kytkeä äänimerkit **pois päältä/päälle** painamalla samanaikaisesti painiketta Rypistymisenesto ja Pika 6 sekunnin ajan.



Jos kytket äänimerkit pois päältä, ne toimivat laitteen toimintahäiriön yhteydessä.

PYSYVÄ LISÄHUUHTELU

Tämän lisätoiminnon avulla voit asettaa lisähuuhtelun pysyvästi uuteen ohjelmaan.

- Kytke tämä lisätoiminto **päälle/pois päältä** koskettamalla samanaikaisesti painiketta Rypistymisenesto ja Lisähuuhtelu, kunnes painikkeen Lisähuuhtelu merkkivalo **syttyy/sammuu**.

2. Avaa vesihana.
3. Aseta pieni määrä pesuainetta pesuainelokeroon.
4. Aseta puuvillalle tarkoitettu pesuohjelma ja valitse korkein lämpötila, älä kuitenkaan aseta pyykkiä koneeseen.

Tällöin poistetaan mahdolliset liat rummusta ja pesualtaasta.

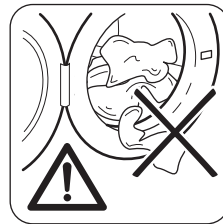

HUOMIO! Varmista, etteivät pyykki jää tiivisteeseen ja luukun väliin. Olemassa on vesivuodon tai pyykkien vahingoittumisen vaara.



Erittäin öljyisten ja rasvaisten tahrojen pesu voi vahingoittaa pesukoneen kumiosia.

PESUAINEEN JA LISÄAINEIDEN KÄYTTÖ

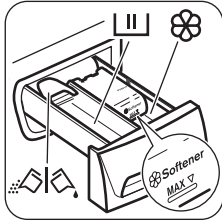

1. Mittaa pesuaine ja huuhteluaine.
2. Lisää pesuaine ja huuhteluaine lokeroihin.
3. Sulje pesuainelokero varoen.

PESUAINELOKERO



Pesuvaiheen pesuainelokero. Jos käytät nestemäistä pesuainetta, lisää se juuri ennen ohjelman käynnistämistä.



Nestemäisten lisäaineiden lokero (huuhteluaine, tärkki).



HUOMIO! Älä ylitä **MAX**-tasoa.



Pesujauheen tai nestemäisen pesuaineen läppä.

NESTEMÄINEN TAI JAUHEMAINEN PESUAINNE

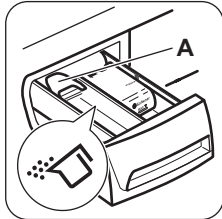

Läpän oletusasetus on **A** (pesujauhe).

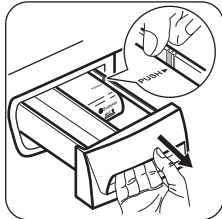

Nestemäisen pesuaineen käyttö:

1. Poista lokeri. Paina lokerikon reunaan nuolen (PUSH) kohdalta lokerikon poistamiseksi helposti.

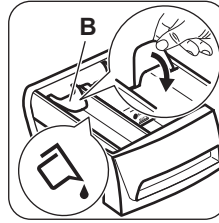

2. Säädä läppä asentoon **B**.
3. Aseta lokero takaisin syvennykseen.



Nestemäistä pesuainetta käytettäessä:

- Älä käytä hyytelömäisiä tai paksuja nestemäisiä pesuaineita.
- Lisää korkeintaan 120 ml nestettä.
- Älä aseta ajastinta.

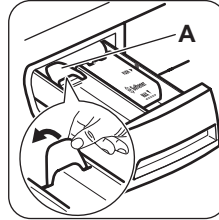

Kun läppä on asennossa **B** ja haluat käyttää pesujauhetta:

1. Poista lokeri.
2. Säädä läppä asentoon **A**.
3. Aseta lokero takaisin syvennykseen.

OHJELMAN ASETTAMINEN

1. Käännä ohjelmanvalitsinta laitteen kytkemiseksi toimintaan ja ohjelman asettamiseksi:
 - Painikkeen **Käynnistä/Tauko** merkivalo vilkkuu.
 - Ohjelman kesto näkyy näytössä.
2. Muuta tarvittaessa lämpötilaa ja linkousnopeutta tai lisää käytettävissä olevia lisätoimintoja. Kun kytket jonkin lisätoiminnon päälle, asetetun lisätoiminnon merkivalo syttyy.



Jos asetat jonkin arvon virheellisesti, näytössä näkyy viesti **Err**.

OHJELMAN KÄYNNISTÄMINEN ILMAN AJASTUSTA

Paina painiketta Käynnistä/Tauko.

- Painikkeen Käynnistä/Tauko merkivalo lakkaa vilkkumasta ja jää palamaan.
- Ohjelma käynnistyy, luukku lukittuu, merkivalo palaa.
- Ohjelman aika pienenee yhden minuutin välein.



Tyhjennuspumppu voi toimia lyhyen aikaa pesuohjelman alussa.

OHJELMAN KÄYNNISTÄMINEN AJASTIMEN LISÄTOIMINNOLLA

1. Paina painiketta Ajastus toistuvasti, kunnes haluamasi viive näkyy näytössä. Ajastimen merkkivalo syttyy.
2. Paina painiketta Käynnistä/Tauko:
 - Luukku on lukittunut ja merkkivalo  palaa.
 - Laite käynnistää ajanlaskun.
 - Kun asetettu aika on kulunut loppuun, ohjelma käynnistyy automaattisesti.



Voit peruuttaa Ajastus-lisätoiminnon tai muuttaa sen asetusta ennen kuin kosketat painiketta Käynnistä/Tauko. Painikkeen Käynnistä/Tauko koskettamisen jälkeen voit ainoastaan peruuttaa Ajastus-lisätoiminnon.

Ajastus-lisätoiminnon peruuttaminen:

- a. Paina painiketta Käynnistä/Tauko laitteen asettamiseksi taukotilaan. Painikkeen Käynnistä/Tauko merkkivalo vilkkuu.
- b. Paina painiketta Ajastus, kunnes näytössä näkyy .
Käynnistä ohjelma välittömästi painamalla painiketta Käynnistä/Tauko uudelleen.

OHJELMAN KESKEYTTÄMINEN JA LISÄTOIMINTOJEN MUUTTAMINEN

Voit muuttaa vain joitakin lisätoimintoja ennen kuin ne käynnistyvät.

1. Paina painiketta Käynnistä/Tauko. Merkkivalo alkaa vilkkua.
2. Muuta lisätoimintoja.
3. Paina uudelleen painiketta Käynnistä/Tauko. Ohjelma jatkuu.

KÄYNNISSÄ OLEVAN OHJELMAN PERUUTTAMINEN

1. Peruuta ohjelma ja kytke laite pois toiminnasta kääntämällä ohjelmanvalitsin asentoon .
2. Kytke laite toimintaan kääntämällä ohjelmanvalitsinta uudelleen. Sen jälkeen voit asettaa uuden pesuohjelman.



Laite voi tyhjentää veden ennen uuden ohjelman käynnistämistä. Varmista tällöin, että pesuaine on edelleen pesuainelokerossa. Täytä se muussa tapauksessa.

LUUKUN AVAAMINEN

Laitteen luukku on lukittu ohjelman tai toiminnon Ajastus ollessa toiminnassa. Merkkivalo  palaa.





HUOMIO! Jos lämpötila ja vedentaso rummussa ovat liian korkeita ja rumpu pyörii edelleen, luukku ei voida avata.

Luukun avaaminen ohjelman ensimmäisten minuuttien aikana tai Ajastus-toiminnon ollessa käynnissä:

1. Aseta laite taukotilaan painamalla painiketta Käynnistä/Tauko.
2. Odota, kunnes merkkivalo  sammuu.
3. Voit avata luukun.
4. Sulje luukku ja kosketa uudelleen Käynnistä/Tauko-painiketta. Ohjelma (tai Ajastus) käynnistyy uudelleen.

OHJELMAN PÄÄTTYESSÄ

- Laite pysähtyy automaattisesti.
- Äänimerkki kuuluu (jos se aktivoitu).
- Näyttöön syttyy .
- Käynnistä/Tauko-painikkeen merkkivalo sammuu.
- Luukun lukon merkkivalo  sammuu. Kytke laite pois toiminnasta kääntämällä ohjelmanvalitsin asentoon .
- Voit avata luukun.
- Poista pyykki laitteesta. Varmista, että rumpu on tyhjä.
- Sulje vesihana.
- Pidä luukku ja pesuainelokero roillaan homeen ja hajujen muodostumisen estämiseksi.

Pesuohjelma on suoritettu loppuun, mutta rummussa on edelleen vettä:

- Rumpu pyörii säännöllisesti, jotta pyykkiin ei muodostuisi ryppyjä.
- Merkkivalo Rypistymisenesto palaa edelleen ja muistuttaa veden tyhjennystarpeesta.
- Luukun lukon merkkivalo  palaa. Painikkeen Käynnistä/Tauko merkkivalo sammuu. Luukku on edelleen lukittu.
- Luukku voidaan avata vasta sitten, kun vesi on tyhjennetty.

Veden tyhjentäminen:

1. Veden tyhjentäminen.
 - Aseta Tyhjennys tai Linkous -ohjelma.
 - Paina painiketta Käynnistä/Tauko. Laite tyhjentää veden ja linkooa.
2. Kun ohjelma on suoritettu loppuun ja luukun lukon merkkivalo  sammuu, luukku voidaan avata.

3. Kytke laite pois toiminnasta kääntämällä ohjelmanvalitsin asentoon ①.

VALMIUSTILA

Kun pesuohjelman päättymisestä on kulunut joitakin minuutteja eikä laitetta ole kytketty pois toiminnasta,

VIHJEITÄ JA NEUVOJA

PYYKIT

- Lajittele valkopyykit, värillinen pyykit, tekokuidut, arkalaatuinen pyykit ja villapyykit.
- Noudata tekstiilien hoito-ohjemerkinissä olevia ohjeita.
- Älä pese valkopyykitä ja värillistä pyykitä yhtä aikaa.
- Jotkin värilliset vaatteet voivat laskea väriä ensimmäisessä pesussa. Ne on suositeltavaa pestä erikseen ensimmäisillä kerroilla.
- Sulje tynnyliinojen napit, vetoketjut, koukut ja nepparit. Sido vyöt.
- Tyhjä taskut ja ravista viikatut vaatteet auki.
- Käännä monikerrokset tekstiilit, villavaatteet ja painetut tekstiilit väärin päin.
- Poista vaikeat tahrat erikoispesuaineella.
- Pese ja esikäsittele vaikeat tahrat ennen pyykkien asettamista rumpuun
- Ole varovainen verhoja käsitellessä. Poista kaikki koukut ja aseta verhot pesupussiin tai tynnyliinaan.
- Älä pese saumaamattomia tai leikattuja pyykejä. Pese pienet ja/tai arkalaatuiset pyykit pesupussissa (esim. kaarelliset rintaliivit, vyöt, sukkahousut, jne.).
- Erittäin pieni täyttömäärä voi aiheuttaa epätasapainon linkousvaiheessa. Jos näin käy, levitä pyykit käsin pesualtaassa ja käynnistä linkous uudelleen.

VAIKEAT TAHRAK

Vesi ja pesuaine eivät riitä poistamaan vaikeita tahroja.

Suosittellemme, että vaikeat tahrat esikäsitellään ennen tekstiilien asettamista laitteeseen.

Markkinoilla on saatavilla erityisiä tahranoistoaineita. Käytä tahrana ja tekstiilin laatuun sopivaa tahranoistoainetta.

PESUAINET JA LISÄAINET

- Käytä vain pesukoneeseen tarkoitettuja pesuaineita ja lisäaineita:

energiansäästötoiminto aktivoituu.

Energiansäästötoiminto vähentää energiankulutusta, kun laite on valmiustilassa:

- Kaikki merkkivalot ja näyttö sammuvat.
- Käynnistyspainikkeen merkkivalo vilkkuu hitaasti.

Paina jotakin painiketta energiansäästötoiminnon deaktivoimiseksi.

- jauhemaisia pesuaineita kaikille kuitutyypeille
- jauhemaisia pesuaineita aroille kuiduille (enintään 40 °C) ja villalle
- nestemäisiä pesuaineita, mieluiten alhaisen lämpötilan pesuohjelmissa (enintään 60 °C) kaikille kuitutyypeille, tai villavaatteiden erikoispesuaineita.
- Älä sekoita erityyppisiä pesuaineita keskenään.
- Suojele ympäristöä käyttämällä vain oikeaa pesuainemäärää.
- Noudata pesuainepakkaukseen merkittyjä ohjeita.
- Käytä tekstiilin laatuun ja väriin, ohjelman lämpötilaan sekä likaisuustasoon sopivia tuotteita.
- Jos laitteesi pesuainelokerossa ei ole läppää, lisää nestemäiset pesuaineet (pesuainevalmistajan toimittamaa) annostelupalloa käyttämällä.

YMPÄRISTÖSUOJELUOHJEITA

- Käynnistä pesuohjelma aina sallitulla maksimaalisella täyttömäärällä.
- Käytä tarvittaessa tahranoistoainetta, kun valitset alhaisen lämpötilan pesuohjelman.
- Tarkista kotisi vedenkovuus käyttäaksesi oikean määrän pesuainetta. Katso kohta "Veden kovuus".

VEDEN KOVUUS

Jos alueesi vedenkovuus on suuri tai keskisuuri, suosittellemme pesukoneeseen tarkoitettujen vedenpehmentimien käyttämistä. Jos alueesi vesi on pehmeää, vedenpehmentimen käyttö ei ole tarpeen.

Tarkista alueesi vedenkovuus ottamalla yhteyttä paikalliseen vesilaitokseen.

Käytä oikeaa määrää vedenpehennintä. Noudata tuotepakkaukseen merkittyjä ohjeita.

HOITO JA PUHDISTUS



VAROITUS! Lue turvallisuutta koskevat luvut.

ULKOPINTOJEN PUHDISTAMINEN

Puhdista laite ainoastaan saippualla ja lämpimällä vedellä. Kuivaa kaikki pinnat kokonaan.



HUOMIO! Älä käytä koskaan alkoholia, liuotainaineita tai vastaavia tuotteita.

KALKINPOISTO

Jos alueesi vedenkovuus on suuri tai keski-suuri, suosittelemme pesukoneeseen tarkoitettujen kalkinpoistotuotteen käyttämistä.

Tarkista rumpu säännöllisesti kalkkikertymien ja ruostehiukkasten estämiseksi.

Poista ruostehiukkaset käyttämällä ainoastaan pesukoneeseen tarkoitettuja erikoistuotteita. Suorita toimenpide erillään pyykinpesusta.



Noudata aina tuotepakkauksen merkittyjä ohjeita.

HUOLTOPESU

Alhaisen lämpötilan ohjelmissa rumpuun voi jäädä hiukan pesuainetta. Suorita huoltopesu säännöllisesti. Toimi seuraavasti:

- Poista kaikki pyykki koneesta.
- Valitse puuvillaohjelma, suurin lämpötila ja lisää pieni määrä pesuainetta.

LUUKUN TIIVISTE

Tässä laitteessa on **itsestään puhdistuva tyhjennysjärjestelmä**, joka mahdollistaa vaatteista irtoavien kevyiden nukkakuitujen poistamisen veden mukana niin, ettei tätä aluetta tarvitse huoltaa tai puhdistaa säännöllisesti.



Tarkista tiiviste säännöllisesti ja poista kaikki esineet sisätilasta. Kolikot, napit ja muut vaatteiden taskuihin unohdetut esineet kertyvät pesuohjelman

aikana luukun tiivisteessä oleviin erityisiin kaksoishuuliin, joista ne voidaan kerätä talteen ohjelman päättymisen jälkeen.

PESUAINELOKERON PUHDISTAMINEN

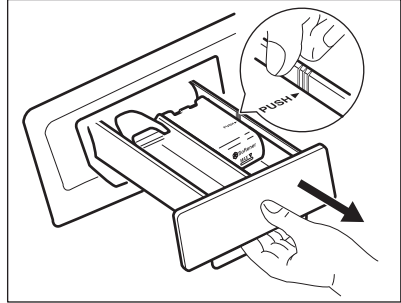

1.

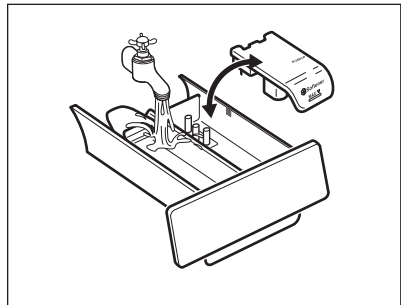

2.

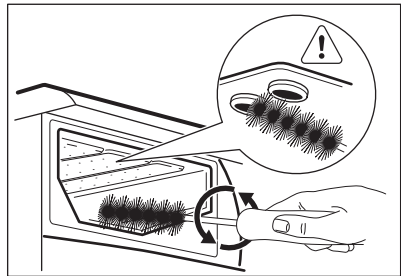

3.

VEDENOTTOLETKUN JA VENTTIILIN SIHDIN PUHDISTAMINEN

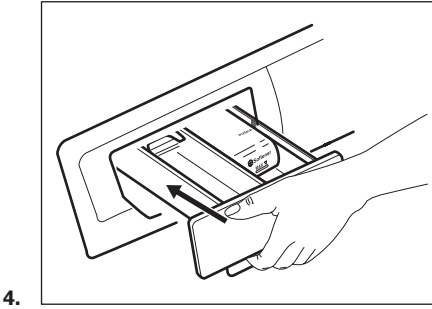

4.

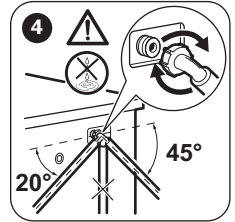
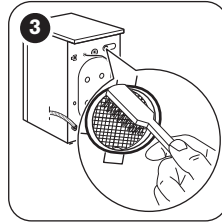
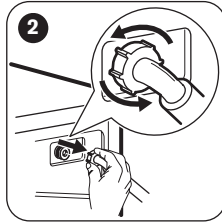
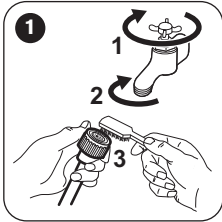

SUOJELTAVA JÄÄTYMISELTÄ

Jos kone asennetaan alueelle, jossa lämpötila voi laskea alle 0 °C, poista jäljelle jäänyt vesi vedenottoletkusta ja tyhjennuspumpusta.



Suorita tämä toimenpide myös silloin, kun haluat suorittaa hätätyhjennyksen.

1. Irrota pistoke pistorasiasta.
2. Irrota vedenottoletku.
3. Poista tyhjennysletku takana olevasta tukikappaleesta ja poista se pesualtaasta tai viemäristä.
4. Aseta tyhjennys- ja vedenottoletkun päät astiaan. Anna veden virrata ulos letkuista.

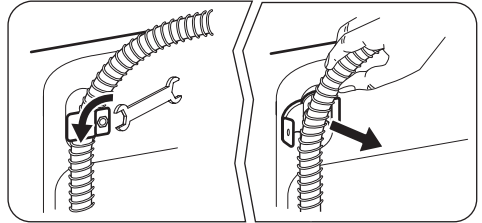

5. Kun vettä ei tule enää, asenna vedenotto- ja tyhjennysletku takaisin.



VAROITUS! Varmista, että lämpötila on yli 0 °C ennen kuin käytät laitetta uudelleen. Valmistaja ei ota vastuuta jäätymisvaurioista.

VIANMÄÄRITYS



VAROITUS! Lue turvallisuutta koskevat luvut.

JOHDANTO

Laitte ei käynnisty tai se pysähtyy kesken pesuohjelman.

Yritä etsiä ratkaisu ongelmaan (katso taulukko). Jos ongelma toistuu, ota yhteyttä valtuutettuun huoltoliikkeeseen.

Joidenkin häiriöiden yhteydessä laitteesta kuuluu äänimerkki ja näytössä näkyy virhekoodi:

- **E10** - Laitteeseen ei tule vettä. Käynnistä laite uudelleen painamalla Käynnistä/Tauko-painiketta. Luukun lukitus avautuu 10 sekunnin kuluttua.
- **E20** - Koneeseen jää vettä.
- **E40** - Laitteen luukku on auki tai se ei ole kunnolla kiinni. Tarkista luukku!

- **EHO** - Virransyöttö on epävakaa. Odota kunnes virransyöttö on vakaa.



VAROITUS! Kytke laite pois toiminnasta ennen tarkistusten suorittamista.

MAHDOLLISET HÄIRIÖT

Ongelma	Mahdollinen ratkaisu
Pesuohjelma ei käynnisty.	<ul style="list-style-type: none"> ▪ Varmista, että pistoke on kiinnitetty pistorasiaan. ▪ Tarkista, että laitteen luukku on suljettu. ▪ Varmista, ettei mikään sulakekotelon sulakkeista ole palanut. ▪ Varmista, että Käynnistä/Tauko-painiketta on painettu. ▪ Jos ajastin on asetettu, peruuta asetus tai odota, kunnes ajanlaskenta on kulunut umpeen. ▪ Poista lapsilukko toiminnasta, jos se on päällä (jos saatavilla).
Laitteeseen ei tule vettä.	<ul style="list-style-type: none"> ▪ Tarkista, että vesihana on auki. ▪ Varmista, ettei vedensyöttöpaine ole liian alhainen. Kysy lisätietoa paikalliselta vesilaitokselta. ▪ Tarkista, ettei vesihana ole tukossa. ▪ Varmista, ettei vedenottoletkun ja venttiilin sihteissä ole tukoksia. Lue ohjeet kohdasta "Hoito ja puhdistus". ▪ Varmista, ettei vedenottoletkussa ole vääntymiä tai taittumuksia. ▪ Tarkista, että vedenottoletku on liitetty oikein. ▪ Varmista, että tyhjennysletku on oikeassa asennossa. Letku voi olla liian matalalla.
Koneeseen jää vettä.	<ul style="list-style-type: none"> ▪ Tarkista, ettei altaan poistoviemäri ole tukossa. ▪ Varmista, ettei tyhjennysletkussa ole vääntymiä tai taittumuksia. ▪ Tarkista, että tyhjennysletku on liitetty oikein. ▪ Aseta tyhjennysohjelma, jos asetit ohjelman, jossa ei ole tyhjennysvaihetta. ▪ Aseta tyhjennysohjelma, jos asetit lisätoiminnon, jossa vesi jää rumpuun. ▪ Jos yllä mainitut toimet eivät ratkaise ongelmaa, ota yhteyttä valtuutettuun huoltoliikkeeseen (sillä tyhjennuspumpun suodatin voi olla tukossa).
Linkousvaihe ei toimi tai pesuohjelma kestää normaalia pitempään.	<ul style="list-style-type: none"> ▪ Aseta linkousohjelma. ▪ Levitä pyykkiä käsin rummussa ja käynnistä linkous uudelleen. Epätasapaino voi aiheuttaa tämän ongelman. ▪ Jos yllä mainitut toimet eivät ratkaise ongelmaa, ota yhteyttä valtuutettuun huoltoliikkeeseen (sillä tyhjennuspumpun suodatin voi olla tukossa).
Lattialla on vettä.	<ul style="list-style-type: none"> ▪ Varmista, että vesiletkujen liitännät ovat kireät ja ettei vesivuotoja ole. ▪ Varmista, ettei vedenotto- ja/tai tyhjennysletkussa ole vaurioita. ▪ Varmista, että käytät oikeaa pesuainetta ja pesuainemäärää.
Laitteen luukku ei avaudu.	<ul style="list-style-type: none"> ▪ Varmista, että pesuohjelma on päättynyt. ▪ Aseta tyhjennys- tai linkousohjelma, jos rummussa on vettä.

Ongelma	Mahdollinen ratkaisu
Laitteesta kuuluu poikkeavia ääniä.	<ul style="list-style-type: none"> Varmista, että laite on tasapainotettu oikein. Lue ohjeet asennusohjeista. Varmista, että pakkausmateriaalit ja/tai kuljetuspultit on poistettu. Lue ohjeet asennusohjeista. Lisää pyykkiä koneeseen. Pyykkiä voi olla liian vähän.
Ohjelma on näkyvissä olevaa aikaa lyhempi.	Laite laskee uuden ajan täyttömäärän mukaan. Katso kohta 'Kulutusarvot'.
Ohjelma on näkyvissä olevaa aikaa pitempi.	Epätasapainossa oleva täyttömäärä lisää keston aikaa. Tämä on normaalia laitteen toimintaa.
Pesutulos ei ole tyydyttävä.	<ul style="list-style-type: none"> Lisää pesuaineen määrää tai käytä toista pesuainetta. Poista vaikeat tahrat erikoistuotteilla ennen pyykinpesua. Varmista, että asetat oikean lämpötilan. Vähennä pyykkiä.
Lisätoimintoa ei voida asettaa.	<ul style="list-style-type: none"> Varmista, että painat vain haluamiasi painikkeita.

Kytke virta laitteeseen tarkastusten jälkeen. Ohjelma jatkuu keskeytykskohdasta.

Jos ongelma toistuu, ota yhteyttä valtuutettuun huoltoliikkeeseen.

Jos näytössä näkyy muita hälytyskoodeja. Kytke laite pois toiminnasta ja toimintaan. Jos ongelma toistuu, ota yhteys huoltoliikkeeseen.

HUOLTO

Suosittellemme alkuperäisten varaosien käyttöä.

Kun otat yhteyttä valtuutettuun huoltoon, pidä nämä tiedot saatavilla. Tiedot löytyvät arvokilvestä: malli, tuotenumero ja sarjanumero. (Mod., Prod. No., Ser. No.)

TEKNISET TIEDOT

Mitat	Leveys/korkeus/syvyys/ kokonaissyvyys	600 mm / 850 mm / 559 mm / 578 mm
Sähköliitäntä	Jännite Kokonaisteho Sulake Taajuus	230 V 2200 W 10 A 50 Hz
Suojakansi takaa kiinteiden hiukkasten ja kosteuden suojaustason, lukuun ottamatta kuitenkaan matalajännitteisiä laitteita, joissa ei ole kosteussuojaa		IPX4
Vedenpaine	Minimi Maksimi	0,5 bar (0,05 MPa) 8 bar (0,8 MPa)
Vesiliitäntä ¹⁾		Kylmä vesi
Maksimitäyttömäärä	Puuvilla	8 kg
Energialuokka		A+++
Linkousnopeus	Maksimilinkousnopeus	1351 kierrosta minuutissa

1) Liitä vedenottoletku hanaan, jossa on 3/4" kierteitys.



EUROOPAN UNIONIN ASETUKSEN 1369/2017 MUKAINEN TUOTTEEN TIETOLOMAKE

Tuotteen tietolomake

Tavaramerkki	ROSENLEW
Malli	RTF 81443W, PNC914912333
Nimelliskapasiteetti kiloina	8
Energiatehokkuusluokka	A+++
Energiankulutus vuodessa (kWh) perustuu standardin 60 °C ja 40 °C puuvillaohjelman 220 kuivauskierrokseen täydellä ja vajaalla rummulla, sekä tehonsäästötilojen energiankulutus. Todellinen energiankulutus riippuu laitteen käyttötavasta.	190
Vakiopuuvillaohjelman 60 °C energiankulutus täydellä rummulla, kWh	0,96
Vakiopuuvillaohjelman 60 °C energiankulutus vajaalla rummulla, kWh	0,73
Vakiopuuvillaohjelman 40 °C energiankulutus vajaalla rummulla, kWh	0,62
Tehonkulutus pois päältä -tilassa W	0,48
Tehonkulutus päällä-tilassa, W	0,48
Vedenkulutus vuodessa (litroina) perustuu standardin 60 °C ja 40 °C puuvillaohjelman 220 kuivauskierrokseen täydellä ja osittaisella täyttömäärällä. Todellinen vedenkulutus riippuu laitteen käyttötavasta.	9999
Linkouksen-kuivauksen tehokkuusluokka asteikolla G (vähiten tehokain) - A (tehokkain)	B
Maksimilinkousnopeus (kierrosta/min)	1351
Jäännöskosteus (%)	52
'Standard 60 °C puuvillaohjelma' ja 'standardi 40 °C puuvillaohjelma' ovat standardeja pesuohjelmia, joihin tuotemerkin ja tuoteselosteen tiedot viittaavat. Kyseiset ohjelmat sopivat normaaliliikaisten puuvillatekstiilien pesemiseen ja ne ovat tehokkaimpia ohjelmia energian- ja vedenkulutukseen nähden.	-
Ohjelman kesto minutteina vakiopuuvillaohjelmalle 60 °C täydellä rummulla	244
Ohjelman kesto minutteina vakiopuuvillaohjelmalle 60 °C vajaalla rummulla	210
Ohjelman kesto minutteina vakiopuuvillaohjelmalle 40 °C vajaalla rummulla	196
Päällä-tilan kesto minuuteissa	5
Ilmakuljetteen äänipäästö pesun aikana (db(A))	58
Ilmakuljetteen äänipäästö linkouksen aikana (db(A))	78
Integroitu laite K/E	Ei

Yllä olevan taulukon tiedot ovat Euroopan unionin komission asetuksen 1015/2010 mukaiset direktiivin 2009/125/EY vaatimuksien mukaisesti.

YMPÄRISTÖNSUOJELU

Kierrätä materiaalit, jotka on merkitty merkillä .
Kierrätä pakkaus laittamalla se asianmukaiseen kierrätysastiaan. Suojele ympäristöä ja ihmisten terveyttä kierrättämällä sähkö- ja elektroniikkaromut.
Älä hävitä merkillä  merkittyjä kodinkoneita

kotitalousjätteen mukana. Palauta tuote paikalliseen kierrätyskeskukseen tai ota yhteyttä paikalliseen viranomaiseen.

SÄKERHETSINFORMATION

Läs noga de bifogade instruktionerna före installation och användning av produkten. Tillverkaren är inte ansvarig för eventuella personskador eller andra skador som uppkommit som ett resultat av felaktig installation eller användning. Förvara alltid bruksanvisningen på en säker och tillgänglig plats för framtida bruk.

SÄKERHET FÖR BARN OCH HANDIKAPPADE

- Denna produkt kan användas av barn från 8 års ålder och uppåt, och av personer med nedsatt fysisk, sensorisk eller mental förmåga, samt personer med bristande erfarenhet och kunskap, om de övervakas eller instrueras beträffande hur produkten används på ett säkert sätt och förstår de risker som är förknippade med användningen.
- Barn mellan 3 och 8 år eller personer med mycket omfattande och komplexa funktionshinder ska inte vara i närheten av produkten om de inte är under uppsikt.
- Barn under 3 år ska inte vistas i närheten utan ständig uppsikt.
- Låt inte barn leka med produkten.
- Håll allt förpackningsmaterial utom räckhåll för barn och kassera det på lämpligt sätt.
- Tvättmedel ska förvaras utom räckhåll för barn.
- Håll barn och husdjur borta från produkten när luckan är öppen.
- Om apparaten har ett barnlås, måste detta aktiveras.
- Barn får inte utföra städning och underhåll av apparaten utan uppsikt.

ALLMÄN SÄKERHET

- Ändra inte produktens specifikationer.
- Produkten är avsedd att användas i hushåll och liknande användningsområden som t.ex.:
 - personalkök i butiker, på kontor och andra arbetsmiljöer,
 - av gäster på hotell, motell, bed and breakfast och andra typer av boendemiljöer.',

- områden för gemensam användning i tvättstugor i flerfamiljshus eller i allmänna tvättinrättningar.
- Överskrid inte den angivna maximala tvättmängden 8 kg (se avsnittet "Programöversikt").
- Vattentrycket under drift vid vatteningångspunkten från utloppsanslutningen måste vara mellan 0,5 bar (0,05 MPa) och 8 bar (0,8 MPa).
- Ventilationsöppningarna i botten får ej täppas igen av en matta eller annat som ligger på golvet.
- Produkten måste anslutas till vattenledningsnätet med de nya medföljande slanguppsättningarna, eller med andra nya slanguppsättningar som tillhandahålls av auktoriserat servicecenter.
- Gamla slanguppsättningar får inte återanvändas.
- Om nätsladden är skadad måste den bytas av tillverkaren, tillverkarens auktoriserade servicecenter eller personer med motsvarande utbildning, för att undvika elektrisk fara.
- Stäng av produkten och koppla bort den från eluttaget före underhåll.
- Använd inte högtrycksvattenspray och/eller ånga för att rengöra produkten.
- Rengör produkten med en våt trasa. Använd bara milda rengöringsmedel. Använd inte produkter med slippeffekt, skursvampar, lösningsmedel eller metallföremål.

SÄKERHETSINSTRUKTIONER

INSTALLATION



Installationen måste överensstämma med gällande nationella bestämmelser.

- Ta bort allt förpackningsmaterial och transportbultarna, inklusive gummibussning och plastbricka.
- Förvara transportbultarna på ett säkert ställe. Om produkten ska flyttas i framtiden måste de sättas dit igen för att låsa trumman för att förhindra skador på produkten.
- Var alltid försiktig när produkten rör sig eftersom den är tung. Använd alltid skyddshandskar och täckta skor.
- Installera eller använd inte en skadad produkt.
- Följ installationsinstruktionerna som följer med produkten.
- Installera och använd inte produkten på en plats där temperaturen understiger 0 °C eller där den utsätts för väder och vind.
- Golvytan, på vilken produkten ska installeras, måste vara plan, stabil, värmebeständig och ren.
- Kontrollera att luft kan cirkulera mellan produkten och golvet.
- Använd ett vattenpass för att kontrollera att produkten står helt vågrätt när den står på platsen där den skall användas. Om den inte gör det kan du justera fötterna tills den gör det.
- Installera inte produkten direkt över en golvbrunn.

- Spruta inte vatten på apparaten och utsätt den inte för mycket fuktighet.
- Installera inte produkten där luckan inte kan öppnas helt.
- Placera inte en stängd behållare för uppsamling av vattenläckage under produkten. Kontakta auktoriserat servicecenter för att kontrollera vilka tillbehör som kan användas.
- Det kan finnas vatten i tömningsslangen. Detta beror på vattentesterna som utförts på produkten på fabriken.
- Du kan förlänga tömningsslangen till högst 400 cm. Kontakta ett auktoriserat servicecenter för den andra tömningsslangen och förlängningen.

ELEKTRISK ANSLUTNING



VARNING! Risk för brand och elektriska stötar.

- Produkten måste jordas.
- Använd alltid ett korrekt installerat, stötsäkert och jordat eluttag.
- Se till att de parametrarna på märkskylten överensstämmer med elnätets elektricitet.
- Använd inte grenuttag eller förlängningssladdar.
- Kontrollera så att du inte skadar stickkontakten och nätkabeln. Om produktens nätkabel behöver bytas måste det göras av vårt auktoriserade servicecenter.
- Anslut stickkontakten till eluttaget först vid slutet av installationen. Kontrollera att stickkontakten är åtkomlig efter installationen.
- Ta inte i anslutningssladden eller stickkontakten med våta händer.
- Dra inte i anslutningssladden för att koppla bort produkten från eluttaget. Ta alltid tag i stickkontakten.
- Denna produkt uppfyller kraven enligt EU:s direktiv.

ANSLUTNING AV VATTEN

- Orsaka inga skador på vattenslangarna.
- Före anslutning till nya slangar, slangar som inte använts under en längre tid, där reparationsarbete har utförts eller om nya enheter har monterats (vattenmätare, etc.), ska vattnet rinna en stund tills det är rent och klart.
- Kontrollera att det inte finns några synliga vattenläckor under och efter första användningen av maskinen.
- Använd inte en förlängningsslang om tilloppsslangen är för kort. Kontakta det auktoriserade servicecentret för byte av tilloppsslang.

ANVÄNDNING



VARNING! Det finns risk för personskador, elstöt, brand eller skador på produkten.

- Följ säkerhetsanvisningarna på tvättmedelspaketet.
- Placera inga lättantändliga produkter eller föremål som är fuktiga med lättantändliga produkter i, nära eller på produkten.
- Se till att alla metallföremål avlägsnas från tvätten.
- Tvätta inga tyger som är starkt nedsmutsade med olja, fett eller andra feta ämnen. Det kan skada gummidelarna i tvättmaskinen. Förtvätta sådana tyger för hand innan du stoppar in dem i tvättmaskinen.
- Vidrör inte glasluckan medan ett program är i drift. Glaset kan bli hett.

UNDERHÅLL

- Kontakta en auktoriserad serviceverkstad för reparation av produkten.
- Använd endast originaldelar.

AVFALLSHANTERING



VARNING! Risk för kvävning eller skador.

- Koppla loss produkten från eluttaget och vattentillförseln.
- Klipp av elkabeln nära produkten och kassera den.
- Ta bort luckspärren för att förhindra att barn eller husdjur blir instängda i trumman.
- Kassera produkten i enlighet med lokala föreskrifter för avyttring från WEEE (Waste Electrical and Electronic Equipment).

PRODUKTBESKRIVNING

ÖVERSIKT ÖVER PRODUKTEN

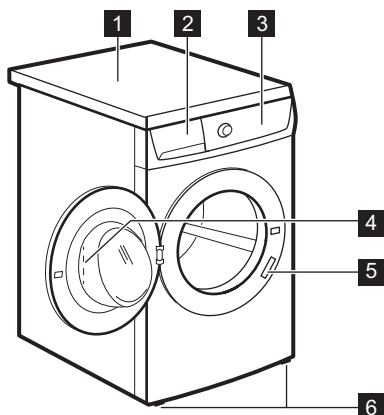

- 1 Bänkskiva
- 2 Diskmedelsfack
- 3 Kontrollpanel
- 4 Luckhandtag
- 5 Typskylt
- 6 Fötter för att få maskinen i nivå

BARNLÅS

Denna anordning hindrar barn eller djur från att bli instängda i trumman.

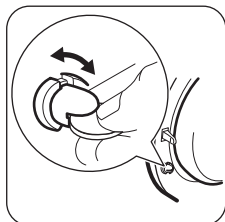

- Vrid anordningen medurs tills skåran är horisontell. Du kan inte stänga luckan.
- Stäng luckan genom att vrida anordningen moturs tills skåran är vertikal.

FÄSTPLÅTSATS (4055171146)

Finns att köpa hos närmaste auktoriserade återförsäljare.

Om du installerar produkten på en plint måste du fästa fast produkten i fästplåtarna.

Läs noga igenom anvisningarna som medföljer tillbehöret.

LÄTT START

SPECIALFUNKTIONER

Din nya tvättmaskin uppfyller alla krav för en effektiv behandling av din tvätt med låg vatten-, energi- och tvättmedelsförbrukning samtidigt som kläderna hanteras varsamt.

Den här produkten har ett **självrengörande tömningssystem**, som gör att lätta flufffibrer som

faller av kläderna kan dräneras ut med vattnet, på ett sådant sätt att man inte behöver rengöra detta område.

BESKRIVNING AV KONTROLLPANELEN

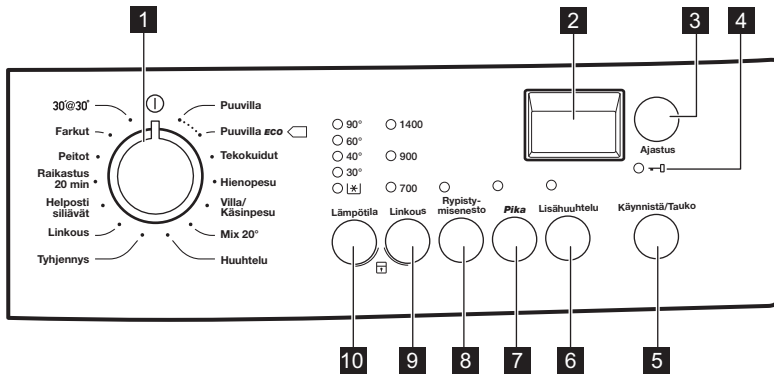

- 1** Programvred
- 2** Display
- 3** Knapp för Fördröjd start (Ajastus)
- 4** Indikator för Lucklås 
- 5** Start/paus-knapp (Käynnistä/Tauko)
- 6** Knapp för Extra sköljning (Lisähuuhtelu)
- 7** Snabb-knapp (Pika)
- 8** Knapp för Sköljstopp (Rypistymisenesto)
- 9** Knapp för Reducerad centrifugering (Linkous)
- 10** Knapp för Temperatur (Lämpötila)

DISPLAY

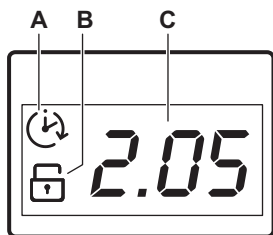

På displayen visas:

- A.** Fördröjd start.
När knappen för fördröjd start trycks in visar displayen den fördröjda starttiden.
- B.** Indikator för Barnlås.
Indikatorn tänds på displayen när tillhörande funktion är inställd.
- C.** Detta område visar:
 - Programtid.
 - Larmkoder.
Om det är fel på produkten visas felkoder på displayen. Se avsnittet "Felsökning".
 - Displayen visar meddelandet **E r r** i några sekunder om:
 - En funktion som inte passar för programmet har ställts in.
 - Program byts under pågående cykel.

PROGRAMÖVERSIKT

Program Temperaturvariation	Max. tvättmängd Referenshastighet för centrifugering	Programbeskrivning (Typ av tvätt och smuts)
Puuvilla 90 °C - Kall	8 kg 1400 varv/minut	Vit och färgad bomull. Normalt, mycket eller lätt smutsad.
☐ Puuvilla ECO ¹⁾ 60 °C - 40 °C	8 kg 1400 varv/minut	Vit bomull och färgäkt bomull. Normalt smutsad tvätt. Energiförbrukningen minskar och programmets tvättfas förlängs, vilket ger goda tvättresultat.
Tekokuidut 60 °C - Kall	3 kg 900 varv/minut	Syntetplagg eller blandade material. Normalt smutsad tvätt.
Hienopesu 40 °C - Kall	3 kg 700 varv/minut	Ömtåliga material som akryl, viskos och blandade material måste fintvättas. Normalt smutsad tvätt.
Villa/Käsinpesu 40 °C - Kall	1,5 kg 900 varv/minut	Ylle som går att tvätta i maskinen, handtvättbar ylle och andra material med symbolen "handtvätt". ²⁾
Mix 20° 20 °C	2 kg 900 varv/minut	Specialprogram för vit/kulör, syntet och blandade material som är lätt smutsad. Välj det här programmet för att minska energiförbrukningen. Kontrollera att tvättmedlet är avsett för låg temperatur för att få bra tvättresultat. ³⁾
Huuhtelu	8 kg 1400 varv/min ⁴⁾	För att skölja och centrifugera tvätten. Alla material , förutom ylle och mycket ömtåliga material. Minska centrifugeringshastigheten efter typ av tvätt.
Tyhjennys	8 kg	För att tömma ut vattnet i trumman. Alla material.

Program Temperaturvariation	Max. tvättmängd Referenshastighet för centrifugering	Programbeskrivning (Typ av tvätt och smuts)
Linkous	8 kg 1400 varv/minut	För att centrifugera tvätten och tömma ut vattnet i trumman. Alla material förutom ylle och ömtåliga material.
Helposti siliävät 60 °C - Kall	1 kg 900 varv/minut	Syntetplagg som ska tvättas skonsamt. Normalt och lätt smutsad tvätt. ⁵⁾
Raikastus 20 min 30 °C	1 kg 900 varv/minut	Plagg i syntetmaterial och ömtåliga plagg. Lätt smutsad tvätt eller plagg som ska fräschas upp.
Peitot 40 °C - 30 °C	3 kg 700 varv/minut	Specialprogram för syntetfilt, täcke, sängöverkast etc.
Farkut 60 °C - Kall	8 kg 900 varv/minut	Denim- och jerseyplagg. Även för plagg i mörka färger.
30'@ 30° 30 °C	3 kg 700 varv/minut	Ett kort program för plagg i syntetmaterial och ömtåliga plagg som är lätt smutsade eller plagg som ska fräschas upp.

1) Standardprogram för energimärkningens förbrukningsvärden. Enligt bestämmelsen 1061/2010 är dessa program "Standardprogram 60 °C Vit-/Kulörtvätt" och "Standardprogram 40 °C Vit-/Kulörtvätt". De är de mest effektiva programmen vad gäller kombinationen energi- och vattenförbrukning för normalt smutsad tvätt.



Vattentemperaturen i tvättfasen kan skilja sig från temperaturen som anges för valt program.

- 2) Under det här programmet roterar trumman sakta för en skonsam tvätt. Det kan verka som om trumman roterar felaktigt eller inte roterar alls.
- 3) Maskinen utför den korta uppvärmningsfasen om vattentemperaturen är under 20 °C. Maskinen visar temperaturinställningen som "Kall".
- 4) Standardhastigheten är 700 varv/min.
- 5) För att minska skrynklor på tvätten reglerar detta program vattentemperaturen och utför en skonsam tvätt- och centrifugeringsfas. Maskinen lägger till ytterligare sköljningar.

Programfunktioner kompatibilitet

Program	Linkous	Rypistymisenesto	Pika 1)	Lisähuuh-telu	Ajastus
Puuvilla	■	■	■	■	■
 Puuvilla ECO	■	■		■	■
Tekokuidut	■	■	■	■	■
Hienopesu		■	■	■	■

Program	Linkous	Rypistymi- senesto	Pika ¹⁾	Lisähuuh- telu	Ajastus
Villa/Käsinpesu	■	■			■
Mix 20°	■	■		■	■
Huuhdeltu	■	■		■	■
Tyhjennys					■
Linkous	■				■
Helposti siliävät	■	■		■	■
Raikastus 20 min	■				■
Peitot					■
Farkut	■	■			■
30'@ 30°					■

1) Om du väljer funktionen Pika rekommenderar vi att du minskar mängden tvätt. Det går att fylla maskinen helt men tvättresultatet kan bli sämre. Rekommenderad vikt: bomull: 4 kg, syntet och fintvätt: 1,5 kg.

FÖRBRUKNINGSVÄRDEN



Angivna värden har erhållits i laboratorieförhållanden med relevanta standarder. Olika orsaker kan ändra uppgifterna: mängden och typen av tvätt samt omgivningstemperatur. Vattentryck, matarspänningen och temperaturen på inloppsvattnet kan också påverka tvättprogrammets varaktighet.



Tekniska specifikationer kan ändras utan föregående meddelande för att förbättra kvaliteten på produkten.





Vid programstart visar displayen programmets varaktighet för maxvikten. Under tvättfasen blir programmets varaktighet automatiskt uträknat och kan förkortas ordentligt om tvättens vikt är mindre än maxvikten (t.ex. Vit-/Kulörtvätt 60 °C med maxvikt 8 kg, så överskrider programmet 2 timmar. Om vikten däremot är 1 kg så är programmet klart på mindre än en timme). När maskinen räknar ut programmets längd så blinkar en lampa i displayen.

Program	Tvättmängd (kg)	Energiförbruk- ning (kWh)	Vattenförbruk- ning (liter)	Ungefärlig programtid (minuter)	Återstående fukt (%) ¹⁾
Puuvilla 60 °C	8	1,35	70	159	52
Puuvilla 40 °C	8	0,87	69	158	52

Program	Tvättmängd (kg)	Energiförbrukning (kWh)	Vattenförbrukning (liter)	Ungefärlig programtid (minuter)	Återstående fukt (%) ¹⁾
Tekokuidut 40 °C	3	0,60	56	103	35
Hienopesu 40 °C	3	0,55	59	81	35
Villa/Käsinpesu 30 °C ²⁾	1,5	0,45	62	75	30

Vanliga bomullsprogram

Standard 60 °C Vit-/Kulörtvätt 	8	0,96	52	244	52
Standard 60 °C Vit-/Kulörtvätt 	4	0,73	40	210	52
Standard 40 °C Vit-/Kulörtvätt 	4	0,62	41	196	52

1) När centrifugeringen är klar.

2) Finns ej för vissa modeller.

Av-läge (W)	Lämnat på-läge (W)
0.48	0.48

Informationen i tabellen ovan är i enlighet med EU-kommissionens förordning 1015/2010 om genomförande av direktiv 2009/125/EC.

TILLVALSFUNKTIONER

LÄMPÖTILA

Med den här funktionen kan du ändra den förinställda temperaturen.

Indikator  = kallt vatten.

Indikatorn för inställd temperatur tänds.

LINKOUS

Med den här funktionen kan du ändra den förinställda centrifugeringshastigheten.

Indikatorn för inställd hastighet tänds.

RYPITYMISENESTO

Ställ in den här funktionen för att förhindra att tvätten skrynkla.

Tillhörande indikator tänds.



Det finns vatten i trumman när programmet är klart. Se "När programmet är klart" för tömning av vattnet.

PIKA

Tryck på den här knappen för att minska programtiden.

Ställ in den här funktionen för lätt smutsade plagg eller plagg som ska fräschas upp.

LISÄHUUTELU

Med den här funktionen kan du lägga till några sköljningar till ett tvättprogram.

Använd den här funktionen för personer som är allergiska mot tvättmedel och i områden där vattnet är mjukt.

Kontrolllampan tänds.

AJASTUS

Med den här funktionen kan du senarelägga starten av ett program med 30 minuter till 20 timmar. På displayen visas tillhörande indikator.

INSTÄLLNINGAR

BARNLÅS

Med den här funktionen kan du förhindra att barnen leker med kontrollpanelen.

- **Aktivera/avaktivera** funktionen genom att trycka på Lämpöttila och Linkous samtidigt tills indikatorn  **tänds/släcks**.

Du kan aktivera funktionen:

- Efter att du tryckt på Käynnistä/Tauko: alternativt och programvredet är låsta.
- Innan du trycker på Käynnistä/Tauko: produkten startar inte.

LJUDSIGNALER

Ljudsignalen låter när:

- När programmet är klart.
- När ett fel har uppstått på produkten.

FÖRE FÖRSTA ANVÄNDNING



Under installationen eller före första användning kan det finnas lite vatten i maskinen. Detta är vatten som finns kvar i maskinen efter ett fullständigt funktionstest på fabriken för att säkerställa att maskinen fungerar som den ska innan den levereras till kunden.

INDIKATOR FÖR LUCKLÅS

Indikatorn  visas när luckan kan öppnas:

- Indikatorn lyser: luckan kan inte öppnas.
- Indikatorn blinkar: luckan öppnas om några minuter.
- Indikatorn är släckt: luckan kan öppnas.

Avaktivera/aktivera ljudsignalerna genom att trycka på Rypistymisenesto och Pika samtidigt i 6 sekunder.



Om du avaktiverar ljudsignalerna fortsätter de att låta när det är fel på produkten.

PERMANENT INSTÄLLNING AV EXTRA SKÖLJNING

Med den här funktionen kan du ha funktionen för extra sköljning på permanent när du ställer in ett nytt program.

- **Aktivera/avaktivera** funktionen genom att trycka på knapparna Rypistymisenesto och Lisähuhtelu samtidigt tills indikatorlampan för Lisähuhtelu-knappen **tänds/släcks**.

1. Sätt i stickkontakten i eluttaget.
2. Öppna vattenkranen.
3. Häll en liten mängd tvättmedel i facket för tvättfasen.
4. Ställ in och starta ett program för bomull vid högsta temperaturen utan tvätt.

Detta tar bort all möjlig smuts från trumman och baljan.

DAGLIG ANVÄNDNING



VARNING! Se säkerhetsavsnitten.

LÄGGA I TVÄTT

Öppna vattenkranen. Sätt i stickkontakten i eluttaget.

1. Dra i luckhandtaget för att öppna produktens lucka.
2. Lägg in tvätten i trumman, ett plagg i taget.

3. Skaka plaggen innan du lägger i dem i maskinen.

Lägg inte i för mycket tvätt i trumman. Se max. tvättmängd som anges i "Programtabellen".

4. Stäng luckan.

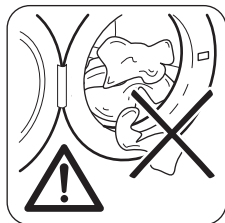

FÖRSIKTIGHET! Kontrollera att inget plagg har fastnat mellan tätningen och luckan. Det finns risk för vattenläckage eller att tvätten skadas.



Att tvätta kraftigt oljiga fettfläckar kan skada tvättmaskinens gummidelar.

ANVÄNDA TVÄTTMEDEL OCH ANDRA MEDEL

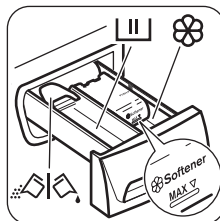

1. Mät upp tvätt- och sköljmedel.
2. Lägg tvättmedlet och sköljmedlet i facken.
3. Stäng tvättmedelslådan försiktigt.

TVÄTTMEDELSFACK



Tvättmedelsfack för tvättfasen. Om du använder flytande tvättmedel lägger du i det precis innan du startar programmet.



Fack för flytande tillsatser (sköljmedel, stärkelse)



FÖRSIKTIGHET!
Fyll inte på över **MAX**-nivån.



Flik för pulvertvättmedel eller flytande tvättmedel.

FLYTANDE ELLER PULVERTVÄTTMEDEL

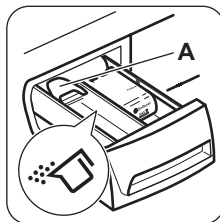

Standardpositionen för fliken är **A** (pulvertvättmedel).

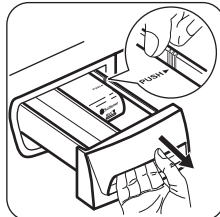

Använda flytande tvättmedel:

1. Ta ut lådan. Skjut lådans kant på plats med pilen (PUSH) för att underlätta uttag av lådan.

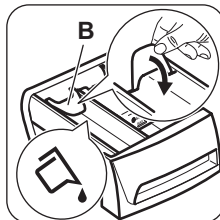

2. Justera fliken i position **B**.
3. Sätt tillbaka lådan i fördjupningen.



När du använder flytande tvättmedel:

- Använd inte geleaktiga eller tjockflytande tvättmedel.
- Lägg inte i mer flytande tvättmedel än 120 ml.
- Ställ inte in fördröjd start.

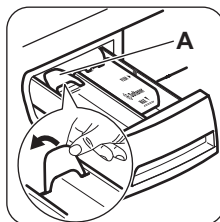

När fliken är i position **B** och du vill använda pulvertvättmedel:

1. Ta ut lådan.
2. Justera fliken i position **A**.
3. Sätt tillbaka lådan i fördjupningen.

INSTÄLLNING AV PROGRAM

1. Vrid programväljaren för att slå på produkten och ställa in programmet:
 - Indikatorlampan för **Käynnistä/Tauko**-knappen blinkar.
 - Displayen visar programmets varaktighet.
2. Ändra vid behov temperaturen och centrifugeringshastigheten eller lägg till

tillgängliga funktioner. När du aktiverar en funktion visas indikatorn för inställd funktion.



Om du gör ett felaktigt val visar displayen meddelandet .

STARTA ETT PROGRAM UTAN FÖRDRÖJD START

Tryck på Käynnistä/Tauko-knappen.

- Indikatorn för knapp Käynnistä/Tauko slutar blinka och fortsätter lysa med fast sken.
- Programmet startar, luckan låses och indikatorn  lyser.
- Programtiden minskar i steg om en minut.



Tömningspumpen kan vara igång en kort tid i början av tvättprogrammet.

STARTA ETT PROGRAM MED FUNKTIONEN FÖRDRÖJD START

1. Tryck på Ajastus-knappen flera gånger tills önskad fördröjd start visas på displayen. Indikatorn för fördröjd start tänds.
2. Tryck på Käynnistä/Tauko-knappen:
 - Luckan är låst och indikatorn  lyser.
 - Nedräkningen startar.
 - När nedräkningen är klar startar programmet automatiskt.



Du kan avbryta eller ändra inställningen av funktionen Ajastus innan du trycker på knappen Käynnistä/Tauko. När du tryckt på knappen Käynnistä/Tauko kan du bara avbryta funktionen Ajastus.

Avbryta funktionen Ajastus:

- a. Tryck på Käynnistä/Tauko-knappen för att ställa produkten i pausläge. Indikatorlampan för Käynnistä/Tauko-knappen blinkar.
- b. Tryck på Ajastus-knappen tills displayen visar . Tryck på Käynnistä/Tauko-knappen en gång till för att starta programmet omedelbart.

AVBRYTA ETT PROGRAM OCH ÄNDRA FUNKTIONERNA

Du kan bara ändra vissa funktioner innan de satts igång.

1. Tryck på Käynnistä/Tauko-knappen. Kontrolllampan blinkar.
2. Ändra funktionerna.

3. Tryck på Käynnistä/Tauko-knappen igen. Programmet fortsätter.

AVBRYTA ETT PÅGÅENDE PROGRAM

1. Vrid programväljaren till -läget för att avbryta programmet och avaktivera produkten.
2. Vrid programväljaren igen för att aktivera produkten. Du kan nu ställa in ett nytt tvättprogram.



Innan ett nytt program startas kan vattnet tömmas ut ur produkten. I det här fallet måste du kontrollera att det fortfarande finns tvättmedel i tvättmedelsfacket. Om det inte gör det, fyll på tvättmedel igen.

ÖPPNA LUCKAN

Produktens lucka är låst medan ett program eller Ajastus pågår. Indikatorn för  är tänd.





FÖRSIKTIGHET! Om temperaturen och nivån på vattnet i trumman är för hög och trumman fortfarande roterar kan du inte öppna luckan.

Öppna luckan under de första minuterna av programmet eller när Ajastus pågår:

1. Tryck på Käynnistä/Tauko-knappen för att pausa produkten.
2. Vänta tills indikatorn  släcks.
3. Du kan öppna luckan.
4. Stäng luckan och tryck på Käynnistä/Tauko-knappen igen. Programmet (eller Ajastus) fortsätter.

NÄR PROGRAMMET ÄR KLART

- Maskinen stannar automatiskt.
- En ljudsignal hörs (om den är aktiverad).
-  tänds på displayen.
- Indikatorn för Käynnistä/Tauko-knappen slocknar.
- Kontrolllampan för lucklåset  släcks. Vrid programväljaren till -läget för att stänga av produkten.
- Du kan öppna luckan.
- Ta ut tvätten ur produkten. Kontrollera att trumman är tom.
- Stäng vattenkranen.
- Låt luckan och tvättmedelsfacket stå på glänt för att undvika mögelbildning och dålig lukt.

Tvättprogrammet är klart men det finns vatten i trumman:

- Trumman roterar regelbundet för att undvika att tvätten skrynklas.
- Indikatorlampan Rypistymisenesto blinkar på för att påminna dig om att tömma ut vattnet.
- Kontrolllampan för luckan  är tänd. Indikatorn för Käynnistä/Tauko-knappen är tänd. Luckan förblir låst.
- Du måste tömma ut vattnet för att kunna öppna luckan.

Tömning av vattnet:

1. För tömning av vattnet.
 - Välj programmet Tyhjennys eller Linkous.
 - Tryck på Käynnistä/Tauko-knappen. Produkten tömmer ut vattnet och centrifugerar.
2. När programmet är klart och kontrolllampan för lucklåset  släcks kan du öppna luckan.

RÅD OCH TIPS

FYLLA PÅ TVÄTT

- Dela in tvätten i: vittvätt, kulörtvätt, syntetmaterial, ömtåliga material och ylle.
- Följ tvättanvisningarna som finns på tvättmärkningen.
- Tvätta inte vita och färgade plagg tillsammans.
- Vissa färgade plagg kan missfärgas i första tvätten. Vi rekommenderar att du tvättar dem separat de första gångerna.
- Knäpp knapparna på örngott och tryckknappar och stäng dragkedjor och hakar. Knyt skärp.
- Töm alla fickor och veckla ut plaggen.
- Vänd ut och in på flerfärgade plagg, ylle och plagg med tryck.
- Ta bort svåra fläckar med ett specialmedel.
- Tvätta och förbehandla svåra fläckar innan plagget läggs in i trumman
- Var försiktig med gardiner. Ta bort hakarna och lägg gardinerna i en tvättpåse eller ett örngott.
- Tvätta inte plagg utan fäll eller med håll i. Tvätta små plagg (t.ex. bygelbehåar, bälten, strumpbyxor osv.) i en tvättpåse.
- En mycket liten tvättmängd kan orsaka balansproblem vid centrifugeringsfasen. Om detta händer, justera plaggen manuellt i baljan och starta centrifugeringsfasen igen.

SVÅRA FLÄCKAR

Det räcker inte med vatten och tvättmedel för vissa fläckar.

Vi rekommenderar att du förbehandlar dessa fläckar innan du lägger in plaggen i maskinen.

3. Vrid programväljaren till -läget för att stänga av produkten.

STANDBY-LÄGE

Energisparläget aktiveras några minuter efter tvättprogrammet är klart om du inte avaktiverar produkten. Energisparläget minskar energiförbrukningen när produkten är i standby-läge:

- Alla indikatorer och displayen släcks.
- Indikatorn för Start-knappen blinkar sakta.

Tryck på någon av knapparna för att avaktivera energisparläget.

Det finns särskilda fläckborttagningsmedel. Använd ett fläckborttagningsmedel som lämpar sig för typen av fläck och material.

TVÄTTMEDEL OCH TILLSATSER

- Använd endast tvättmedel och tillsatser som är särskilt avsedda för tvättmaskiner:
 - pulver för alla typer av material,
 - pulver för ömtåliga material (40 °C max) och ylle,
 - flytande tvättmedel, helst för tvättprogram med låga temperaturer (max. 60 °C) för alla typer av material, eller specialtvättmedel för endast ylle.
- Blanda inte olika sorters tvättmedel.
- För miljöns skull ska du inte använda mer diskmedel än nödvändigt.
- Följ alltid anvisningarna på förpackningen till dessa produkter.
- Använd rätt produkter för materialets typ och färg, programtemperatur och smutsgrad.
- Om produkten inte har ett tvättmedelsfack med flik tillsätter du det flytande tvättmedlet med en doseringsboll (fås från tvättmedelstillverkaren).

MILJÖTIPS

- Starta alltid ett tvättprogram med full maskin.
- Använd vid behov fläckborttagningsmedel när du ställer in ett program med låg temperatur.
- Kontrollera vattenhårheten i hemmet så att du använder rätt mängd tvättmedel. Se avsnittet "Vattenhårhet".

VATTENHÅRDHET

Om vattenhårdheten där du bor är hög eller medelhög rekommenderar vi att du använder en vattenavhårdare för tvättmaskiner. I områden där vattenhårdheten är mjuk behövs ingen vattenavhårdare.

SKÖTSEL OCH RENGÖRING



VARNING! Se säkerhetsavsnitten.

UTVÄNDIG RENGÖRING

Rengör produkten bara med tvål och varmt vatten. Torka alla ytor noga.



FÖRSIKTIGHET! Använd inte denaturerad sprit, lösningsmedel eller kemiska produkter.

AVKALKNING

Om vattenhårdheten där du bor är hög eller medelhög rekommenderar vi att du använder ett avkalkningsmedel för tvättmaskiner.

Undersök trumman regelbundet för att förhindra kalkbildning och rostpartiklar.

Ta bort rostpartiklar endast med specialprodukter för tvättmaskin. Gör detta separat från tvätten.



Följ alltid anvisningarna på förpackningen till produkten.

UNDERHÅLLSTVÄTT

Vid programmen med låg temperatur kan det hända att det blir kvar lite tvättmedel i trumman. Gör en underhållstvättning regelbundet. För att göra detta:

- Ta ut tvätten ur trumman.
- Välj bomullsprogrammet med högsta temperaturen med en liten mängd tvättmedel.

LUCKTÄTNING

Den här produkten har ett **självrengörande tömningssystem**, som gör att lätta fluffibrer som faller av kläderna kan dräneras ut med vattnet, på ett sådant sätt att man inte behöver rengöra detta område.

Kontakta din lokala vattenmyndighet för att ta reda på vattenhårdheten där du bor.

Använd rätt mängd sköljmedel. Följ alltid anvisningarna på förpackningen till produkten.

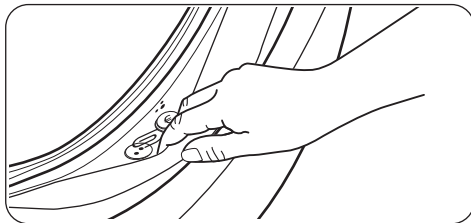

Undersök tätningen regelbundet och ta bort alla föremål från innerdelen. Mynt, knappar, andra små föremål som glöms i fickorna på dina kläder faller under tvättcykeln ner i den speciella luckan med dubbla lager, där du enkelt kan plocka upp dem när programmet är klart.

RENGÖRING AV TVÄTTMEDELSFACKET

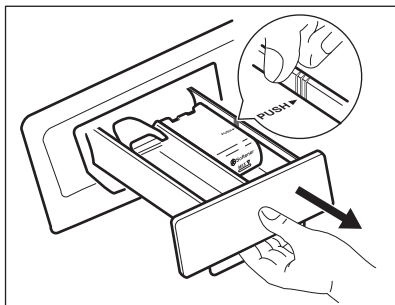

1.

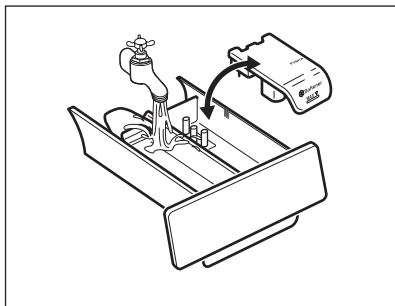

2.

RENGÖRING AV TILLOPPSSLANGEN OCH VENTILFILTRET

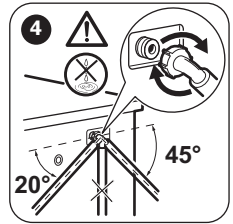
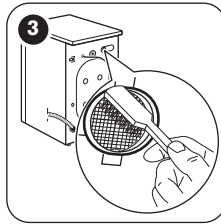
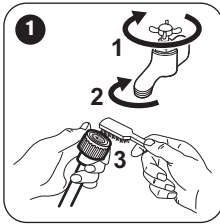
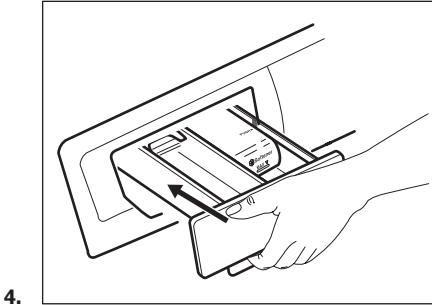
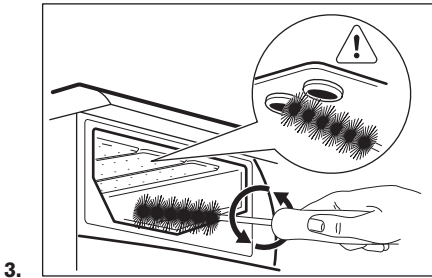

ÅTGÄRDER VID FRYSRISK

Om produkten är installerad på en plats där temperaturen kan vara mindre än 0 °C, ta bort det kvarvarande vattnet i tillloppsslangen och tömningspumpen,

i Utför denna procedur även när du vill utföra en nödtömning.

1. Koppla bort produkten från eluttaget.
2. Ta bort tillloppsslangen.
3. Lossa tömningsslangen från det bakre stödet och lossa den från diskhon eller avloppsmuffen.
4. Placera ändarna på tömnings- och tillloppsslangen i en behållare. Låt vattnet rinna ut ur slangarna.

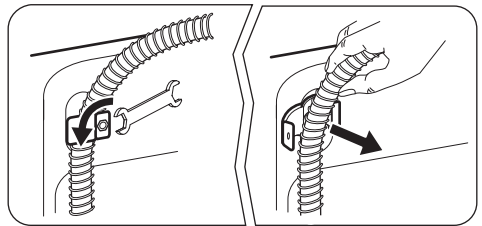

5. När det inte kommer ut mer vatten sätter du tillbaka tillloppsslangen och tömningsslangen igen.



WARNING! Se till att temperaturen är över 0 °C innan du använder produkten igen. Tillverkaren har inget ansvar för de skador som orsakas av låga temperaturer.

FELSÖKNING



WARNING! Se säkerhetsavsnitten.

INLEDNING

Produkten startar inte eller stannar under drift. Prova först att hitta en lösning på problemet (se tabellen). Kontakta auktoriserat servicecenter om problemet fortsätter.

Vid vissa problem hörs en ljudsignal och displayen visar en larmkod:

- **E10** - Produkten fylls inte med vatten ordentligt. Slå på produkten igen genom att

trycka på Käynnistä/Tauko-knappen. Efter 10 sekunder låses luckan.

- **E20** - Produkten tömmer inte ut vattnet.
- **E40** - Produktens lucka är öppen eller är inte ordentligt stängd. Kontrollera luckan!
- **E90** - Strömförsörjningen är instabil. Vänta tills nätspänningen är stabil.



WARNING! Avaktivera produkten innan du utför kontrollerna.

MÖJLIGA FEL

Problem	Möjlig lösning
Programmet startar inte.	<ul style="list-style-type: none">▪ Se till att stickkontakten sitter ordentligt i eluttaget.▪ Se till att luckan är stängd.▪ Kontrollera att det inte finns en skadad säkring i säkringsdosan.▪ Kontrollera att Start/Paus-knappen har tryckts in.▪ Om fördröjd start är inställd avbryter du inställningen eller väntar tills nedräkningen är slut.▪ Avaktivera Barnlås-funktionen om den är på (i förekommande fall).
Produkten fylls inte med vatten ordentligt.	<ul style="list-style-type: none">▪ Kontrollera att vattenkranen är öppen.▪ Kontrollera att trycket i vattentillförseln inte är för lågt. Kontakta kommunen för denna information.▪ Kontrollera att vattenkranen inte är igensatt.▪ Kontrollera att filtret i tilloppsslangen och filtret i ventilen inte är igensatta. Se "Underhåll och rengöring".▪ Kontrollera att tilloppsslangen inte är böjd eller snodd.▪ Kontrollera att tilloppsslangen har anslutits korrekt.▪ Kontrollera att tömningsslangen är ställd i rätt läge. Slangen kan vara för låg.
Maskinen tömmer inte ut vattnet.	<ul style="list-style-type: none">▪ Kontrollera att avloppsmuffen inte är igensatt.▪ Kontrollera att tömningsslangen inte är böjd eller snodd.▪ Kontrollera att tömningsslangen har anslutits korrekt.▪ Ställ in tömningsprogrammet om du ställer in ett program utan tömningsprogram.▪ Ställ in tömningsprogrammet om du väljer en funktion som slutar med vatten i trumman.▪ Om ovan nämnda lösningar inte hjälper ber vi dig kontakta en auktoriserad serviceverkstad (eftersom filtret i tömningsslangen kan vara igensatt).

Problem	Möjlig lösning
Centrifugeringsfasen fungerar inte eller tvättprogrammet varar längre än normalt.	<ul style="list-style-type: none"> ▪ Ställ in centrifugeringsprogrammet. ▪ Justera plaggen manuellt i trumman och starta centrifugeringsfasen igen. Detta problem kan orsakas av obalans. ▪ Om ovan nämnda lösningar inte hjälper ber vi dig kontakta en auktoriserad serviceverkstad (eftersom filtret i tömningspumpen kan vara igensatt).
Det är vatten på golvet.	<ul style="list-style-type: none"> ▪ Kontrollera att kopplingarna i vattenslangarna är täta och att inget vattenläckage förekommer. ▪ Kontrollera att inloppsslangen och/eller tömningsslangen inte är skadade. ▪ Kontrollera att du använder rätt tvättmedel och rätt mängd tvättmedel.
Du kan inte öppna luckan på produkten.	<ul style="list-style-type: none"> ▪ Kontrollera att tvättprogrammet är klart. ▪ Ställ in tömnings- eller centrifugeringsprogrammet om det finns vatten i trumman.
Produkten avger ett konstigt ljud.	<ul style="list-style-type: none"> ▪ Kontrollera att produkten står i våg. Se "Installationsanvisning". ▪ Kontrollera att förpackningen och/eller transportbultarna är borttagna. Se "Installationsanvisning". ▪ Fyll på mer tvätt i trumman. För liten tvättmängd.
Programmet är kortare än tiden som visas.	Produkten beräknar en ny tid enligt tvättmängden. Se avsnittet "Förbrukningsvärden".
Programmet är längre än tiden som visas.	En obalanserad tvättmängd ökar programlängden. Detta är normalt för produkten.
Tvättresultaten är inte tillfredsställande.	<ul style="list-style-type: none"> ▪ Öka mängden tvättmedel eller använd ett annat tvättmedel. ▪ Använd specialprodukter för att ta bort svåra fläckar innan du tvättar tvätten. ▪ Kontrollera att du ställer in rätt temperatur. ▪ Minska tvättmängden.
Du kan inte ställa in en funktion.	<ul style="list-style-type: none"> ▪ Se till att du bara trycker på önskade knappar.

Sätt på produkten efter kontrollen. Programmet fortsätter från den punkt där det avbröts. Kontakta auktoriserat servicecenter om problemet uppstår igen. Om andra larmkoder visas på displayen. Stäng av och sätt på produkten. Kontakta service om problemet kvarstår.

UNDERHÅLL

Vi rekommenderar att du använder originalreservdelar. Ha följande uppgifter tillhands när du kontaktar den auktoriserade serviceverkstaden. Informationen finns på typskylten: modell, PNC, serienummer. (Mod., Prod. No., Ser. No.)

TEKNISKA DATA

Dimension	Bredd/Höjd/Djup/Total längd	600 mm/ 850 mm/ 559 mm/ 578 mm
-----------	-----------------------------	--------------------------------

Elektrisk anslutning	Nätspänning Total effekt Säkring Frekvens	230 V 2200 W 10 A 50 Hz
Skyddsnivån mot intrång av fasta partiklar och fukt säkerställs av skyddslocket, förutom där lågsämningsutrustningen inte har något skydd mot fukt		IPX4
Vattentryck	Min Max	0,5 bar (0,05 MPa) 8 bar (0,8 MPa)
Vattentillförsel ¹⁾		Kallt vatten
Max. tvättmängd	Vit/Kulörtvätt	8 kg
Energiklass		A+++
Centrifugeringshastighet	Max. centrifugeringshastighet	1351 varv/minut

1) Anslut tilloppslangen till en vattenkran med 3/4" rörgånga.

PRODUKTINFORMATIONSBLAD MED HÄNVISNING TILL E.U. REGEL 1369/2017

Produktinformationsblad

Varumärke	ROSENLEW
Modell	RTF 81443W, PNC914912333
Klassad kapacitet i kg	8
Energiklass	A+++
Energiförbrukning per år i kWh, baserat på 220 tvättprogram med standardbomullsprogram vid 60 °C och 40 °C full och delvis full maskin och förbrukning vid lågenergilägena. Den faktiska energiförbrukningen beror på hur maskinen används.	190
Energiförbrukning vid standard 60 °C bomullsprogram vid full maskin i kWh	0,96
Energiförbrukning vid standard 60 °C bomullsprogram vid halfull maskin i kWh	0,73
Energiförbrukning vid standard 40 °C bomullsprogram vid halfull maskin i kWh	0,62
Strömförbrukning i avstängt läge i W	0,48
Strömförbrukning i påslaget läge i W	0,48
Vattenförbrukning per år i liter, baserat på 220 tvättprogram med standardbomullsprogram vid 60 °C och 40 °C full och delvis full maskin. Den faktiska vattenförbrukningen beror på hur maskinen används.	9999

Torkeffektivitetsklass på en skala från G (minst effektiv) till A (mest effektiv)	B
Max. centrifugeringshastighet, varv/minut	1351
Återstående fuktighet i %	52
"Standard 60 °C bomullsprogram" och "Standard 40 °C bomullsprogram" är de vanliga tvättprogrammen som informationen på etiketten avser, de här programmen är lämpliga för att tvätta normalt smutsad bomullstvätt och dessa är de mest effektiva när det gäller energi- och vattenförbrukning i kombination.	-
Programtid vid standard 60 °C bomullsprogram vid full maskin i minuter	244
Programtid vid standard 60 °C bomullsprogram vid halvfull maskin i minuter	210
Programtid vid standard 40 °C bomullsprogram vid halvfull maskin i minuter	196
Varaktighet vid påslaget läge i minuter	5
Luftburet akustisk bullerutsläpp i db (A) vid tvätt	58
Luftburet akustisk bullerutsläpp i db (A) vid centrifugering	78
Inbyggd maskin J/N	Nej

Informationen i tabellen ovan är i enlighet med EU-kommissionens förordning 1015/2010 om genomförande av direktiv 2009/125/EC.

MILJÖSKYDD

Återvinn material med symbolen . Återvinn förpackningen genom att placera den i lämpligt kärl. Bidra till att skydda vår miljö och vår hälsa genom att återvinna avfall från elektriska och elektroniska produkter. Släng inte produkter märkta med

symbolen  med hushållsavfallet. Lämna in produkten på närmaste återvinningsstation eller kontakta kommunkontoret.

192957021-A-372018

CE

ROSENLEW