

# Heat Pump Dryer

## User manual

DV9\*M52\*\*\*\*/DV8\*M52\*\*\*\*/DV7\*M52\*\*\*\*/DV9\*M50\*\*\*\*/  
DV8\*M50\*\*\*\*/DV7\*M50\*\*\*\*



**SAMSUNG**

# Contents

---

<b>Safety information</b>	<b>4</b>
What you need to know about the safety instructions	4
Important safety symbols	4
Important safety precautions	5
Critical installation warnings	7
Critical usage warnings	9
Usage cautions	10
Critical cleaning warnings	12
Instructions about the WEEE	13
<b>Installation</b>	<b>14</b>
What's included	14
Installation requirements	16
Dryer	18
Drain hose (if necessary)	19
Installation checklist	22
Before using the dryer	22
Door reversal	22
<b>Operations</b>	<b>30</b>
Control panel	30
Getting started	36
Special features	40
<b>Maintenance</b>	<b>41</b>
Control panel	41
Exterior	41
Drum	41
Lint filter	41
Water tank	43
Heat exchanger	44
<b>Troubleshooting</b>	<b>46</b>
Checkpoints	46
Information codes	47

---

<b>Appendix</b>	<b>48</b>
Fabric care chart	48
Protecting the environment	49
Specification	50
Consumption data	52
Sheet of household tumble driers	54



# Safety information

---

Congratulations on your new Samsung dryer. This manual contains important information on the installation, use, and care of your appliance. Please take the time to read this manual to take full advantage of your dryer's many benefits and features.

## What you need to know about the safety instructions

---

Warnings and Important Safety Instructions in this manual do not cover all possible conditions and situations that may occur. It is your responsibility to use common sense, caution, and care when installing, maintaining, or operating your dryer.

Always contact your manufacturer about problems or conditions you do not understand.

## Important safety symbols

---

What the icons and signs in this user manual mean:

### **WARNING**

Hazards or unsafe practices that may result in severe personal injury, death and/or property damage.

### **CAUTION**

Hazards or unsafe practices that may result in personal injury and/or property damage.

### **NOTE**

Indicates that a risk of personal injury or material damage exists.

### **Read the instructions**

These warning signs are here to prevent injury to yourself and others.

Please follow them explicitly.

After reading this manual, store it in a safe place for future reference.

Read all instructions before using the appliance.

As with any equipment that uses electricity and moving parts, potential hazards exist.

To safely operate this appliance, familiarize yourself with its operation and exercise care when using it.

### **WARNING - Risk of Fire**

- Clothes dryer installation must be performed by a qualified technician.
- Install the clothes dryer according to the manufacturer's instructions and local codes.
- To reduce the risk of severe injury or death, follow all installation instructions.



---

## Important safety precautions

---

### **WARNING**

To reduce the risk of fire, electric shock, or injury to persons when using your appliance, follow basic precautions, including the following:

1. This appliance is not to be used by persons (including children) with reduced physical, sensory or mental capabilities, or lack of experience and knowledge, unless they have been given supervision or instruction concerning use of the appliance by a person responsible for their safety.
2. **For use in Europe:** This appliance can be used by children aged from 8 years and above and persons with reduced physical, sensory or mental capabilities or lack of experience and knowledge if they have been given supervision or instruction concerning use of the appliance in a safe way and understand the hazards involved. Children shall not play with the appliance. Cleaning and user maintenance shall not be made by children without supervision.
3. Children should be supervised to ensure that they do not play with the appliance.
4. If the supply cord is damaged, it must be replaced by the manufacturer, its service agent or similarly qualified persons in order to avoid a hazard.
5. The new hose-sets supplied with the appliance are to be used and that old hose-sets should not be reused.
6. For appliances with ventilation openings in the base, that a carpet must not obstruct the openings.

## Safety information

---

7. **For use in Europe:** Children of less than 3 years should be kept away unless continuously supervised.
8. **CAUTION:** In order to avoid a hazard due to inadvertent resetting of the thermal cut-out, this appliance must not be supplied through an external switching device, such as a timer, or connected to a circuit that is regularly switched on and off by the utility.
9. The tumble dryer is not to be used if industrial chemicals have been used for cleaning.
10. The lint trap has to be cleaned frequently, if applicable.
11. Lint must not be allowed to accumulate around the tumble dryer. (not applicable for appliances intended to be vented to the exterior of the building)
12. Adequate ventilation has to be provided to avoid the back flow of gases into the room from appliances burning other fuels, including open fires.
13. Do not dry unwashed items in the tumble dryer.
14. Items that have been soiled with substances such as cooking oil, acetone, alcohol, petrol, kerosene, spot removers, turpentine, waxes and wax removers should be washed in hot water with an extra amount of detergent before being dried in the tumble dryer.
15. Items such as foam rubber (latex foam), shower caps, waterproof textiles, rubber backed articles and clothes or pillows fitted with foam rubber pads should not be dried in the tumble dryer.
16. Fabric softeners, or similar products, should be used as specified by the fabric softener instructions.

17. The final part of a tumble dryer cycle occurs without heat (cool down cycle) to ensure that the items are left at a temperature that ensures that the items will not be damaged.
18. Remove all objects from pockets such as lighters and matches.
19. **WARNING:** Never stop a tumble dryer before the end of the drying cycle unless all items are quickly removed and spread out so that the heat is dissipated.
20. Exhaust air must not be discharged into a flue which is used for exhausting fumes from appliances burning gas or other fuels.
21. The appliance must not be installed behind a lockable door, a sliding door or a door with a hinge on the opposite side to that of the tumble dryer, in such a way that a full opening of the tumble dryer door is restricted.
22. **WARNING:** The appliance must not be supplied through an external switching device, such as a timer, or connected to a circuit that is regularly switched on and off by a utility.  
**Heat pump model only:** The instructions shall also include the substance of the following:  
**WARNING:** In the appliance enclosure or in the built-in structure, keep ventilation openings clear of obstruction.  
**WARNING:** Do not damage the refrigerant circuit.

## Critical installation warnings

### **WARNING**

The installation of this appliance must be performed by a qualified technician or service company.

- Failure to do so may result in electric shock, fire, an explosion, problems with the product, or injury.



# Safety information

---

Plug the power cord into a wall socket and use the socket for this appliance only. In addition, do not use an extension cord.

- Sharing a wall socket with other appliances using a power strip or extending the power cord may result in electric shock or fire.
- Ensure that the power voltage, frequency and current are the same as those of the product specifications. Failure to do so may result in electric shock or fire. Failure Plug the power plug into the wall socket firmly.

Remove all foreign substances such as dust or water from the power plug terminals and contact points using a dry cloth on a regular basis.

- Unplug the power plug and clean it with a dry cloth.
- Failure to do so may result in electric shock or fire.

Keep all packaging materials well out of the reach of children, as packaging materials can be dangerous to children.

- If a child places a bag over its head, it may result in suffocation.

This appliance must be properly grounded.

Do not ground the appliance to a gas pipe, plastic water pipe, or telephone line.

- This may result in electric shock, fire, an explosion, or problems with the product
- Never plug the power cord into a socket that is not grounded correctly and make sure that it is in accordance with local and national codes.

Do not install or keep the product exposed to the outdoor elements.

Do not use a damaged power plug, damaged power cord or loose wall socket.

- This may result in electric shock or fire.

If the plug (power supply cord) is damaged, it must be replaced by the manufacturer or its service agent or a similar qualified technician in order to avoid a hazard.

This appliance should be positioned to be accessible to the power plug after installation.

Do not pull or excessively bend the power cord.

Do not twist or tie the power cord.

Do not hook the power cord over a metal object, place a heavy object on the power cord, insert the power cord between objects, or push the power cord into the space behind the appliance.

- This may result in electric shock or fire.

Do not pull the power cord, when unplugging the power plug.

- Unplug the power plug by holding the plug.
- Failure to do so may result in electric shock or fire.





This appliance must be properly grounded. Never plug the power cord into a receptacle that is not grounded adequately and in accordance with local and national codes. See installation instructions for grounding this appliance.

Install this appliance in a location with solid, level floor.

- Failing to do so may result in abnormal vibrations, noise or problems with the product.

Since an ingredient in hair spray may degrade the hydrophile property of the heat exchanger so that dew may appear on the outer surface of the appliance when the cooling operation is running, do not install the appliance in a beauty salon.

This appliance should be positioned so that the power plug, the water supply taps, and the drain pipes are accessible.

## Critical usage warnings

### **WARNING**

Do not let children or pets on or into the product. In addition, when disposing of this product, disassemble the door lock (lever).

- This may result in children falling and injuring themselves.
- If children become locked in the product, there is a danger of suffocation.

Do not try to access the inside of the product when the drum is rotating.

Do not sit on the product or lean against the door.

- This may result in the product turning over and resulting in injury.

Dry the laundry only after it was spun by an appropriate washing machine.

Do not dry unwashed items in the tumble dryer.

Do not drink the condensed water.

Never stop a tumble dryer before the end of the drying cycle unless all items are quickly removed and spread out so that the heat is dissipated.

Do not dry laundry contaminated by inflammable materials such as gasoline, kerosene, benzene, thinner, alcohol, etc.

- This may result in electric shock, fire or explosion.

Do not let pets chew or play with the dryer.

- This may result in electric shock or injury.

When disposing of the product, separate the door and the power cord before disposing of the product.

- Failing to do so may result in damage to the power code or an injury.

Do not touch the power plug with wet hands.

- This may result in electric shock.



# Safety information

---

When gas (city gas, propane gas, LP gas) leaks, do not touch this appliance or the power cord, ventilate immediately.

- At this time, do not use the ventilating fan.
- A spark may cause an explosion or fire.

Do not repair, replace, or attempt to service any part of the appliance unless specifically recommended in the user-repair instructions. You must also have the skills necessary to service this appliance.

Do not attempt to repair, disassemble, or modify the appliance yourself.

- Do not use any fuse (such as copper, steel wire, etc.) other than the standard fuse.
- When repairing or reinstalling the appliance is required, contact your nearest service center.
- Failure to do so may result in electric shock, fire, problems with the product, or injury.

The product you have purchased is designed for domestic use only.

The use for business purposes qualifies as product misuse. In this case, the product will not be covered by the standard warranty provided by Samsung and no responsibility can be attributed to Samsung for malfunctions or damages resulting from such misuse.

If the product generates strange noise, smells of something burning, or generates smoke, immediately cut-off the power and contact the service center.

- Otherwise, it may cause an electric shock or fire as a result.

Do not let children (or pets) play in or on your product. The product door does not open easily from the inside and children may be seriously injured if trapped inside.

## Usage cautions

---

### CAUTION

Do not stand on top of the appliance or place objects (such as laundry, lighted candles, lighted cigarettes, dishes, chemicals, metal objects, etc.) on the appliance.

- This may result in electric shock, fire, problems with the product, or injury.

Do not touch the glass door and inside of the drum during or just after drying as it is hot.

- This may result in burns.

Do not press the buttons using sharp objects such as pins, knives, fingernails, etc.

- This may result in electric shock or injury.

Do not dry laundry containing forming rubber (latex) or similar rubber textures.

- If forming rubber is heated, it may start a fire.



Do not dry laundry contaminated by vegetable oil or cooking oil as a large amount of the oil will not be removed when washing the laundry. In addition, use the Cool Down cycle so that the laundry is not heated.

- The oxidization heat of the oil may start a fire.

Make sure that the pockets of all clothing to be dried are empty.

- Hard, sharp objects, such as coins, safety pins, nails, screws, or stones can cause extensive damage to the appliance.

Do not dry clothing with large buckles, buttons, or other heavy metal (zippers, hooks and eyelets, button-up covers).

If necessary, use the laundry net for small and lightweight laundry such as fabric tie belt, apron strings, and underwire bras which can dissolve or break during a cycle.

Dryer sheets are compatible with this model, and are recommended for better drying performance.

Dryer sheets are also beneficial in reducing the static electricity generated during a drying cycle. Static electricity could lead to damage of laundry items and potentially the appliance.

Do not use the dryer near dangerous powders such as coal dust, wheat flour, etc.

- This may result in electric shock, fire or an explosion.

Do not place inflammable materials near the product.

- This may result in toxic gases from the product, damage to parts, electric shock, fire or an explosion.
- The appliance should not be placed behind lockable doors etc.

Do not touch the rear side of the appliance during or immediately after drying is complete.

- The appliance remains hot and may cause burns.

Contains fluorinated greenhouse gases.

Hermetically sealed equipment.

Do not vent gases into the atmosphere.

Refrigerant (Type): R-134a (GWP = 1430)

Refrigerant (Charging)

- DV\*\*M52\*\*\*\* : 0.37 kg, 0.529 tCO<sub>2</sub>e
- DV\*\*M50\*\*\*\* : 0.32 kg, 0.458 tCO<sub>2</sub>e

# Safety information

---

## Critical cleaning warnings

---

### **WARNING**

Do not clean the appliance by spraying water directly onto it.

Do not use benzene, thinner or alcohol to clean the appliance.

- This may result in discoloration, deformation, damage, electric shock or fire.

Before cleaning or performing maintenance, unplug the appliance from the wall socket.

- Failure to do so may result in electric shock or fire.

Clean the filter case before and after using the dryer.

Clean the inside of the product on a regular basis by asking an authorized service engineer.

Clean the Heat Exchanger with a soft brush or vacuum cleaner once a month, Do not touch the heat exchanger with your hand. Otherwise, it may cause an injury.

The interior of the dryer should be cleaned periodically by qualified service personnel.



---

## Instructions about the WEEE

---

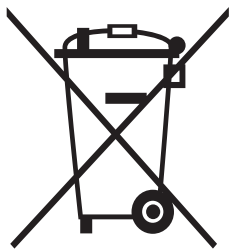

### Correct Disposal of This Product (Waste Electrical & Electronic Equipment)

(Applicable in countries with separate collection systems)

This marking on the product, accessories or literature indicates that the product and its electronic accessories (e.g. charger, headset, USB cable) should not be disposed of with other household waste at the end of their working life. To prevent possible harm to the environment or human health from uncontrolled waste disposal, please separate these items from other types of waste and recycle them responsibly to promote the sustainable reuse of material resources.

Household users should contact either the retailer where they purchased this product, or their local government office, for details of where and how they can take these items for environmentally safe recycling.

Business users should contact their supplier and check the terms and conditions of the purchase contract. This product and its electronic accessories should not be mixed with other commercial wastes for disposal.

For information on Samsung's environmental commitments and product specific regulatory obligations e.g. REACH visit: [samsung.com/uk/aboutsamsung/samsungelectronics/corporatecitizenship/data\\_corner.html](https://samsung.com/uk/aboutsamsung/samsungelectronics/corporatecitizenship/data_corner.html)



# Installation

## What's included

Carefully unpack the dryer. Keep all packaging materials away from children. The parts and location of parts shown below may differ from your dryer. Before installation, make sure the dryer has all the parts listed here. If the dryer and/or parts are damaged or missing, contact the nearest Samsung customer service center.

## Dryer at a glance

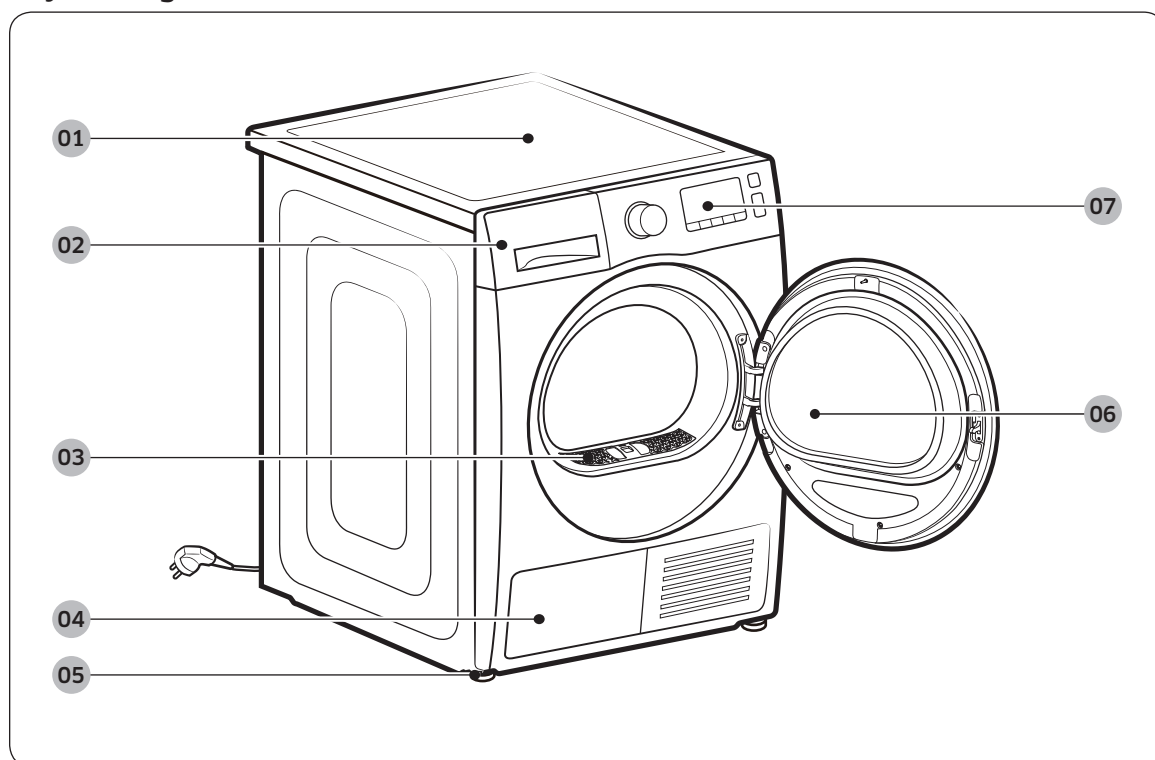

**01** Top cover

**02** Water Tank

**03** Lint filter

**04** Heat exchanger

**05** Levelling Leg

**06** Door

**07** Control Panel

## Accessories (supplied)

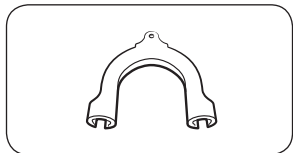

Hose guide

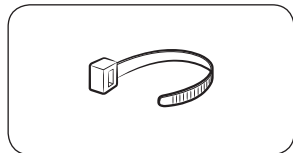

Cable tie

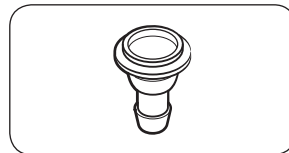

Hose connector

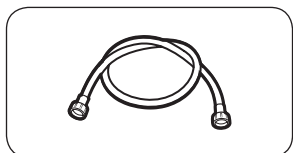

Long drain hose (2 m)

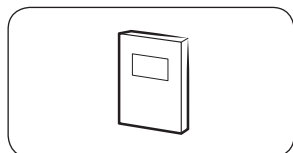

User manual

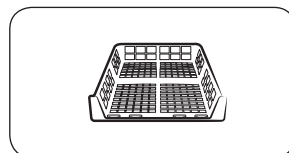

Rack Dry (applicable models only)

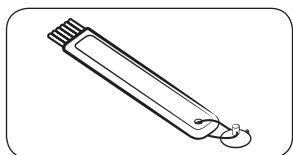

Cleaning brush

## Accessories (not supplied)

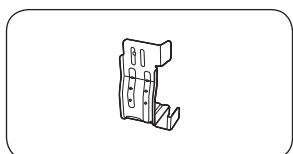

Bracket-Stacking kit  
(Part # SK-DH; SK-DA; SKK-DF)

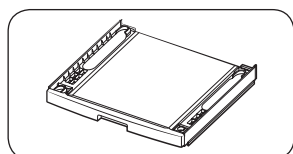

Stacking kit  
(SKK-DD, SKK-DDX)

### NOTE

- The stacking kit allows the dryer to be stacked on top of a washer. Please note that the stacking kit can only be used with Samsung washers and dryers. To purchase a stacking kit (Part # SK-DH; SK-DA; SKK-DF), contact a Samsung service center or local appliance retailer. The stacking kit differs with the model.
- For stacking instructions with the dryer, see the installation manual included in the stacking kit.
- For information about model-specific availability of the stacking kit, see the installation manual included in the stacking kit.

# Installation

---

## Installation requirements

---

### NOTE

This dryer must be installed by a qualified installer. If service is required due to poor or faulty installation, it is considered the owner's responsibility and may void the warranty. Keep these instructions for future reference.

### WARNING

- Do not plug the power cord into a wall outlet before the dryer is completely installed.
- Have two or more persons help move the dryer.
- Do not let children or pets play in, on, or around the dryer. Proper supervision is necessary at all times.
- Keep all packaging materials away from children.
- Do not replace a damaged power cord or power plug yourself. Have Samsung or a qualified service technician replace a damaged power cord or power plug.
- Do not attempt to repair, disassemble, or modify the dryer. For any repairs, contact the nearest Samsung service center.
- Remove the door/lids from all discarded appliances to avoid children from suffocating.
- If the dryer generates a strange noise, burning smells, or smoke, unplug the power plug immediately and contact the nearest Samsung service center.
- Do not unplug the dryer while it is operating.
- Do not place flammable objects near the dryer.



## Location requirements

Select a level, well-constructed surface that will withstand vibrations. Select a location where a grounded, 3-prong outlet is easily accessible.

### **WARNING**

- Install the dryer indoors only.
- Do not install the dryer in areas exposed to the weather.
- Do not install the dryer where the temperature may fall below 5 °C or rise above 35 °C.
- Do not install the dryer where gas may leak.
- Do not block the cooling grill's air inlet located at the dryer front.

## Alcove or closet installation

For alcove or closet installation, the dryer requires the following minimum clearances:

Sides	Top	Front	Rear
25 mm	25 mm	490 mm	51 mm

If installing the dryer with a washer, the front of the alcove or closet must have an unobstructed air opening of at least 490 mm.

## Electrical and grounding requirements

- The dryer requires an AC 220-240 V 50 Hz electrical supply.
- The dryer must be properly grounded. If the dryer malfunctions or breaks down, grounding reduces the risk of electric shock by providing a path of least resistance for the electric current. The dryer comes with a power cord that has a 3-prong grounding plug. The plug must be plugged into an appropriate outlet that is properly installed and grounded in accordance with all local codes and ordinances.
- If you have any questions regarding the electrical or grounding requirements, please contact Samsung or a qualified electrician.

### **WARNING**

- Plug into a grounded, 3-prong outlet.
- Do not use a damaged power plug, cord, or loose or damaged wall outlet.
- Do not use an adapter or an extension cord.
- Improper connection of the equipment-grounding conductor may result in electric shock. If you are unsure if the dryer is properly grounded, check with a qualified electrician.
- Do not modify the power plug, power cord, or power outlet in any way.
- Do not connect the ground wire to plastic plumbing lines, gas lines, or hot water pipes.

# Installation

## Dryer

Before you install the dryer, make sure you have read **Installation requirements** on page 16. Please note that the following instructions are for installation without using a drain hose. For instructions for using a drain hose, see the next section, Drain hose. For convenience, consider installing the dryer next to your washer.

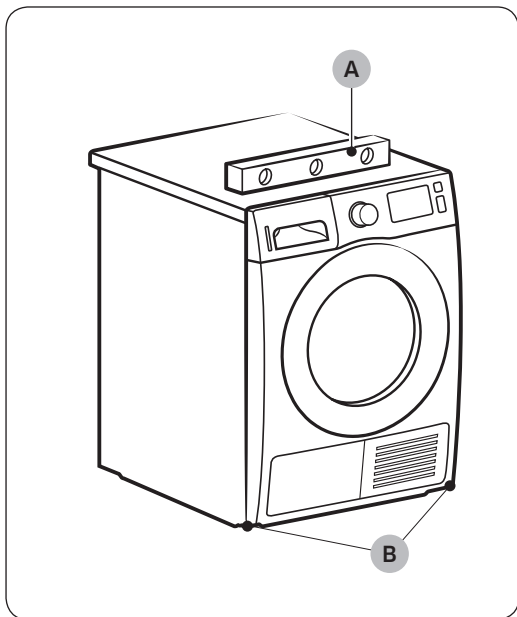

1. Gently slide the dryer into the desired location.
2. Use a **level (A)** and check the levelness of the dryer from side to side and front to back.
3. If the dryer is not level, adjust the **levelling leg (B)**. Turning the leg counter-clockwise retracts the leg. Turning the leg clockwise extends the leg.
4. Once the dryer is level, make sure the dryer stands firmly on the floor.
5. Plug in the dryer.

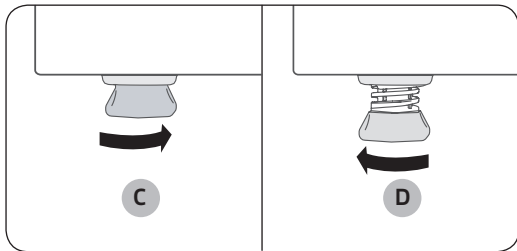

### NOTE

- To set the dryer to the same height as the washer, **fully retract (C)** the levelling legs by turning them counter clockwise, then **loosen (D)** the legs by turning them clockwise.
- Extend the levelling leg only as much as necessary. Extending the levelling leg more than necessary can cause the dryer to vibrate.

---

## Drain hose (if necessary)

---

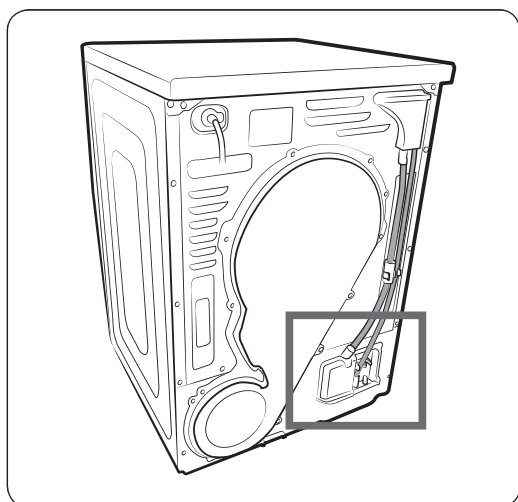

The dryer comes with a built-in water tank. However, if you do not want to use the water tank, you may install the drain hose. The provided accessory hose (long drain hose) can be used as an extension to the drain hose.

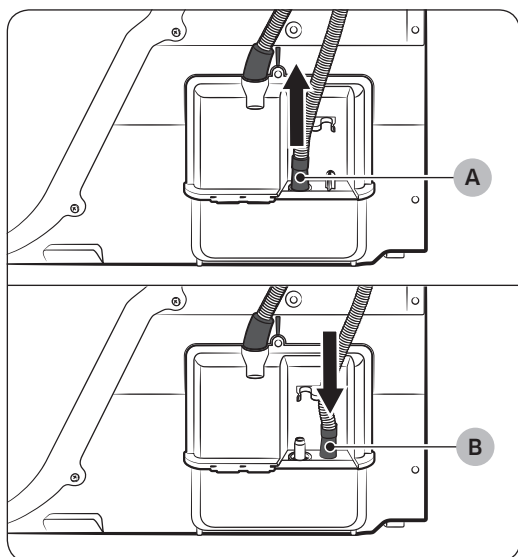

1. Remove the drain hose from hole (A), and insert it into hole (B).

# Installation

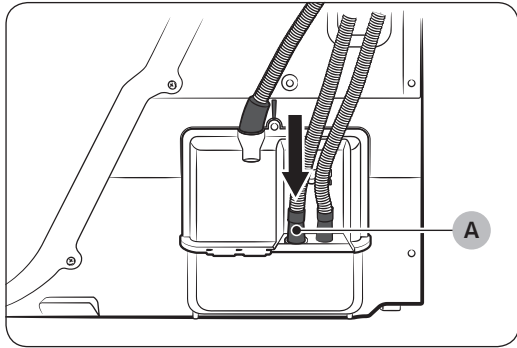

2. Insert one end of the accessory hose (long drain hose) into **hole (A)**.
3. Insert the other end (outlet) of the accessory hose to the drainage system in one of the following ways:

## Over a wash basin:

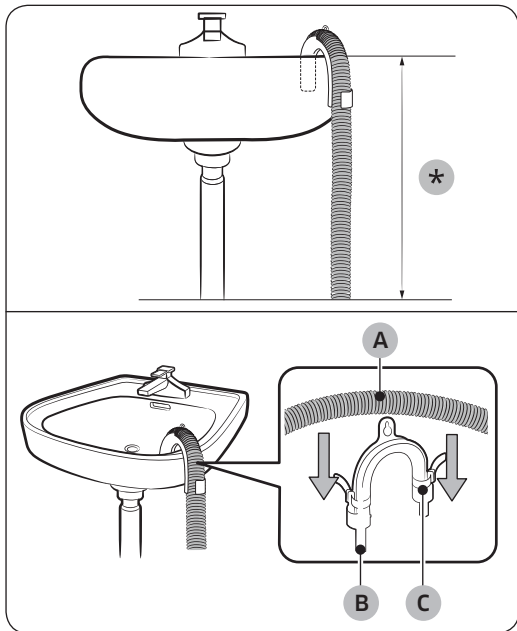

1. Make sure to place the end of the accessory hose lower than **90 cm (\*)** from the bottom of dryer.
2. To bend some point of the accessory hose, use the supplied plastic **hose guide (B)** and secure the guide to the wall with a hook or to the tap with a piece of string. Assemble the **drain hose (A)** and the **hose guide (B)** and fix them with the  **cable-tie (C)**.
3. You can drain the condensed water by connecting the accessory hose (long drain hose) to the drain-outlet directly.

### ⚠ CAUTION

Do not extend the drain hose. Water may leak from the connected area. Use a long drain hose.

---

**By using the drain pipe of the wash basin:**

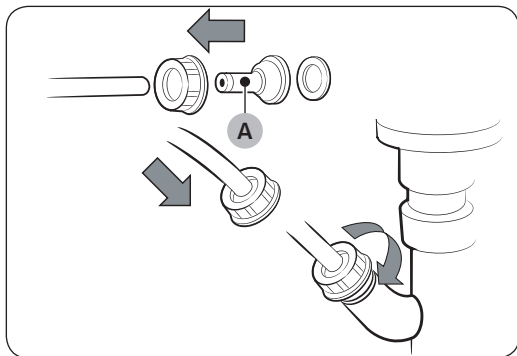

1. Assemble the **hose connector (A)**, and attach it to the end of the accessory hose as shown.

**⚠ CAUTION**

To prevent water leak, make sure to connect the hose and the connector firmly.



2. Connect the hose adapter directly to the drain pipe of the wash basin.



# Installation

## Installation checklist

- The dryer is plugged into a properly grounded outlet.
- All packaging material is completely removed and properly disposed.
- The dryer is level and standing firmly on the floor.
- Start the dryer to make sure that it runs, heats, and shuts off.
- Run a **TIME DRY**  cycle for 20 minutes to see if the **HC** information code is displayed. If this is the case, contact a local service center.
- After installation, we recommend that you wait at least 1 hour before using the dryer.

## Before using the dryer

- Make sure no accessory remains inside the drum.
- Plug in the power cord just before operating the dryer.
- Do not block the air inlet hole of the cooling grill at the front of the dryer.
- Do not place inflammable objects near the dryer and keep the surroundings clean.
- Keep the dryer level with the ground.
- Do not remove the adjustable levelling legs of the dryer. They are necessary to keep the dryer level with the ground.

## Door reversal

You might want to reverse the direction of the door, depending on your site conditions or to your needs.

### **WARNING**

Make sure door reversal is performed by a qualified technician.

### Type 1

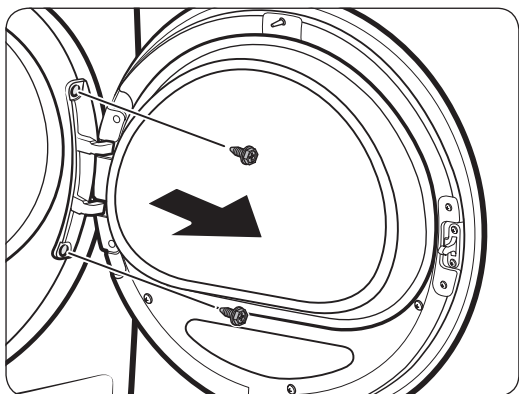

1. Open the door, and then loosen the two screws on the door hinge. While holding the door with both hands, slightly lift to remove it.



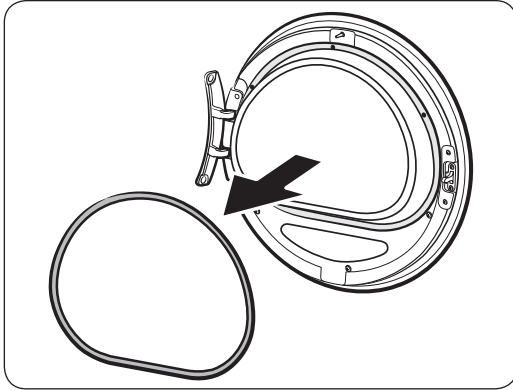

2. Use a thin object to remove the door sealing.

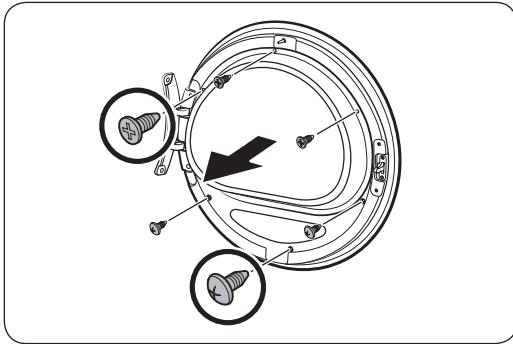

3. On the inside of the door, remove the upper 3 screws and the lower 3 screws on the glass holder, and then remove the glass holder.

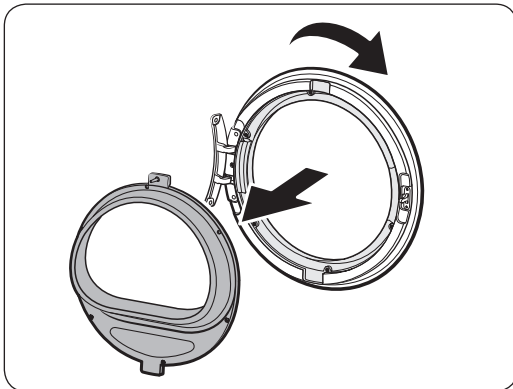

4. When complete, rotate the door cover by 180 degrees.

# Installation

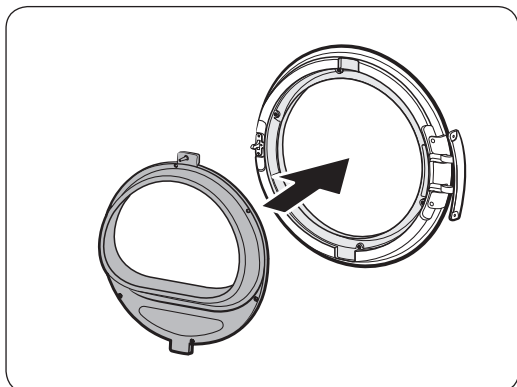

5. Insert the glass holder into the new position of the door cover. Make sure the door hinge is in the same position as in the figure.

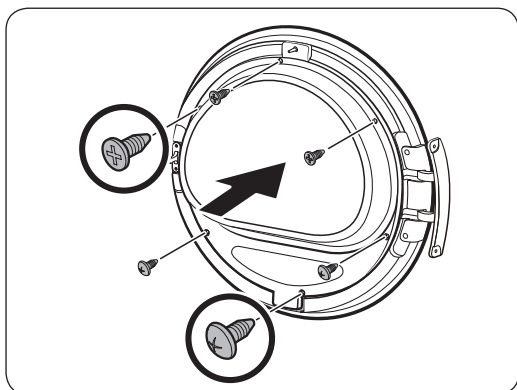

6. Tighten the upper 3 screws and the lower 3 screws on the glass holder.

**NOTE**

The screw shapes differ by dimension. Make sure you tighten the correct screw.

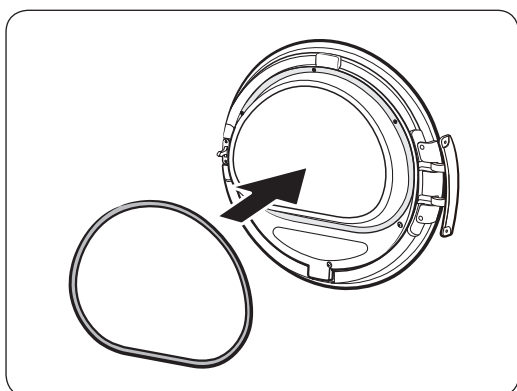

7. Insert the door sealing in the correct position.



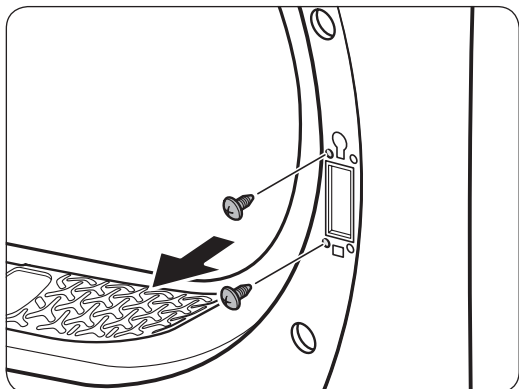

8. Remove the 2 screws that remain after removing the door hinge.

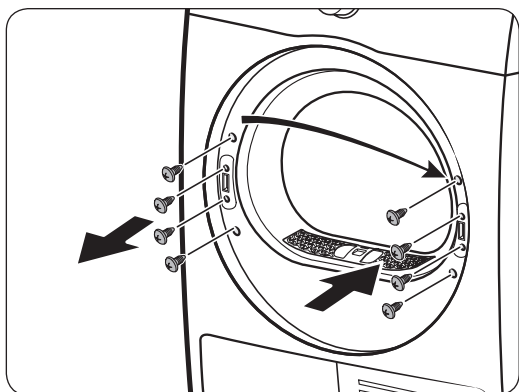

9. Loosen the 4 screws on the lever holder. Remove the lever holder, and then reinsert it to the opposite side.

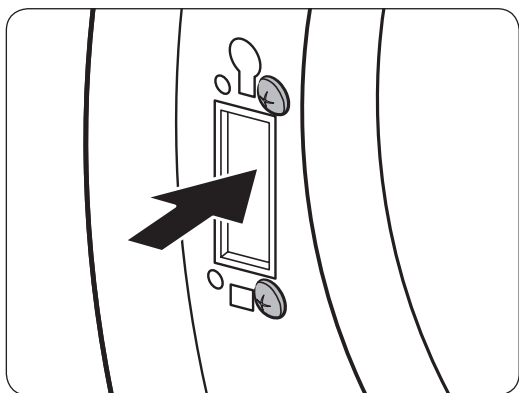

10. On the opposite hinge frame, tighten the removed 2 screws in step 7 above. Note that you must tighten them on the right (top-right and bottom-right) of the frame.

# Installation

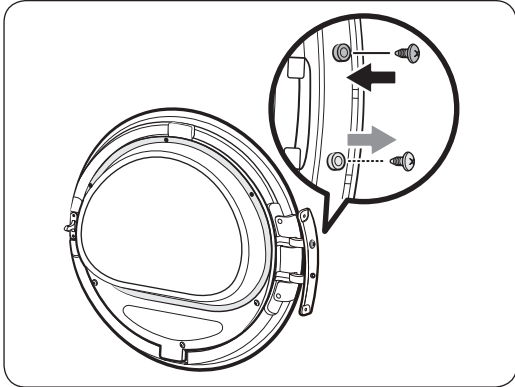

11. Move the bottom screws of the door hinge to the upper side of the door hinge. Then, tighten the screws. (DV\*\*M5\*\*\*1\*/DV\*\*M5\*\*\*2\*/DV\*\*M5\*\*\*3\* models only)

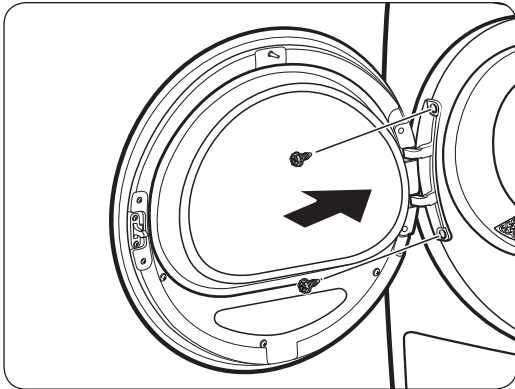

12. Put the door hinge on the opposite side, and then tighten the 2 screws to fix the door to the dryer.

## Type 2 (DV\*\*M5\*\*\*K\* models)

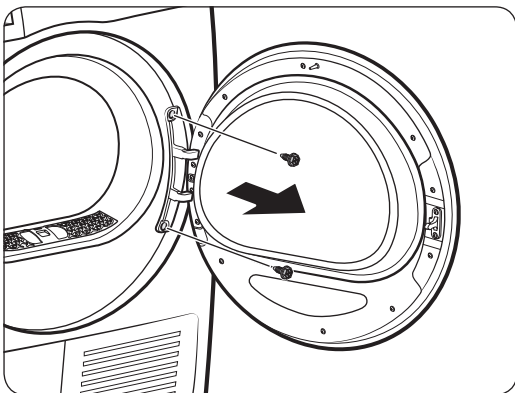

1. Remove the door hinge, and then remove the door.
  - Remove 2 bolt-screws on the door.

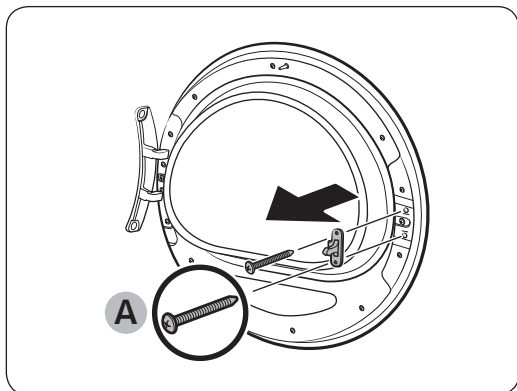

2. Remove 2 screws (A) from the door lever.

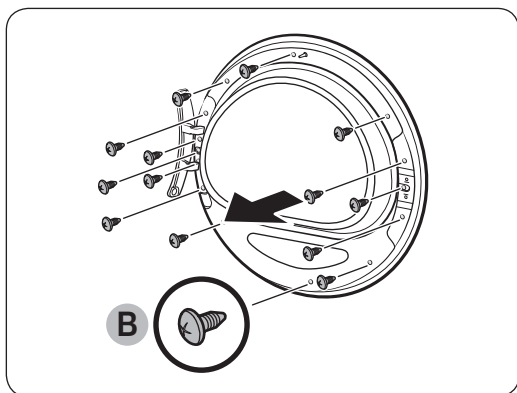

3. Remove 14 screws (B) from the inner holder.

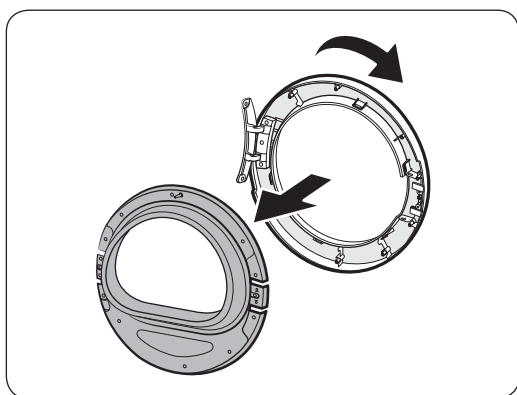

4. Remove the inner-holder glass, and then turn the door cover by 180 degrees.

# Installation

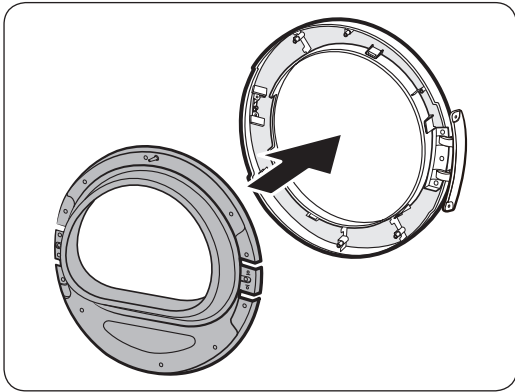

5. Insert the inner-holder glass into the reversed door cover.

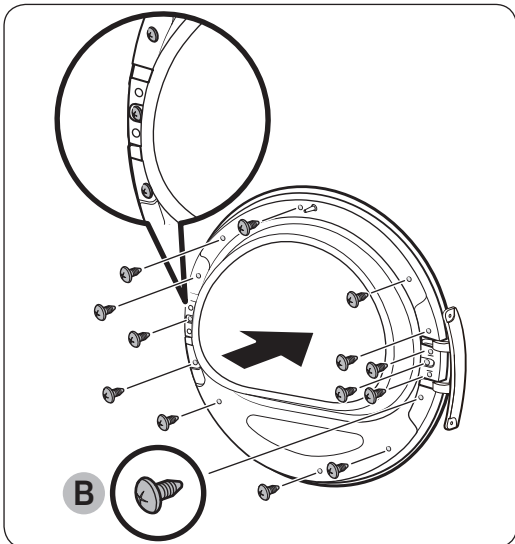

6. Tighten the 14 screws (B) on the inner holder.

**⚠ CAUTION**

Make sure you tighten the screws (B) on the inner holder, not the screws (A).

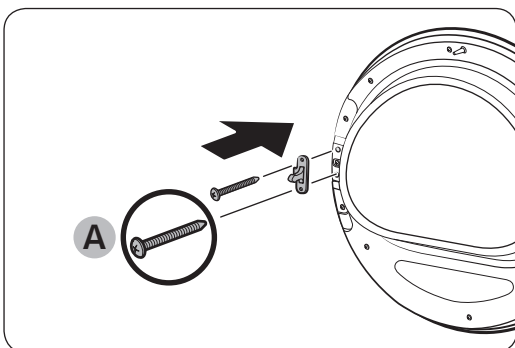

7. Tighten the 2 screws (A) on the door lever.

**⚠ CAUTION**

Make sure you tighten the screws (A) on the door lever, not the screws (B).

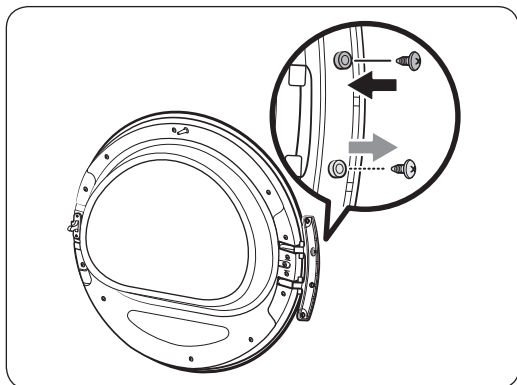

8. Move the bottom screws of the door hinge to the upper side of the door hinge. Then, tighten the screws.

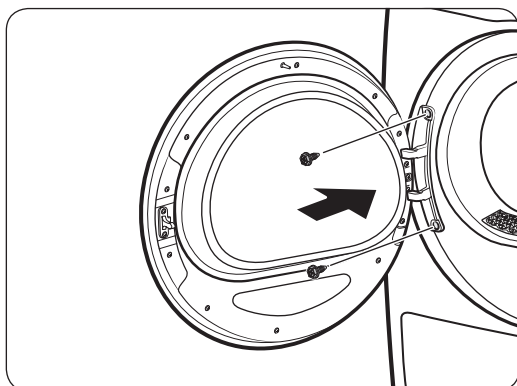

9. Fix the door hinge on the opposite side.
  - Tighten the 2 bolt-screws.

**NOTE**

To return the door to the initial position, follow the steps again. Please note that the door, hinges, and other parts would be in the opposite orientation as listed in these steps.

# Operations

## Control panel

DV9\*M5\*\*\*\*/DV8\*M5\*\*\*\*

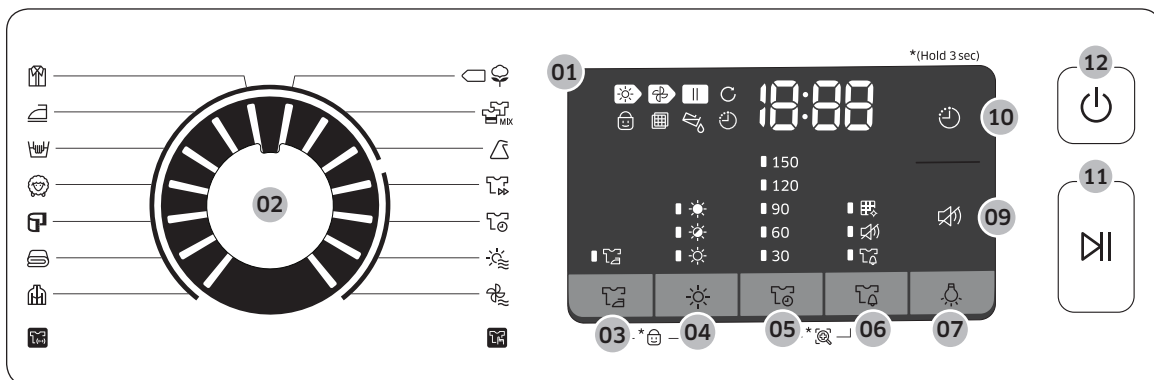



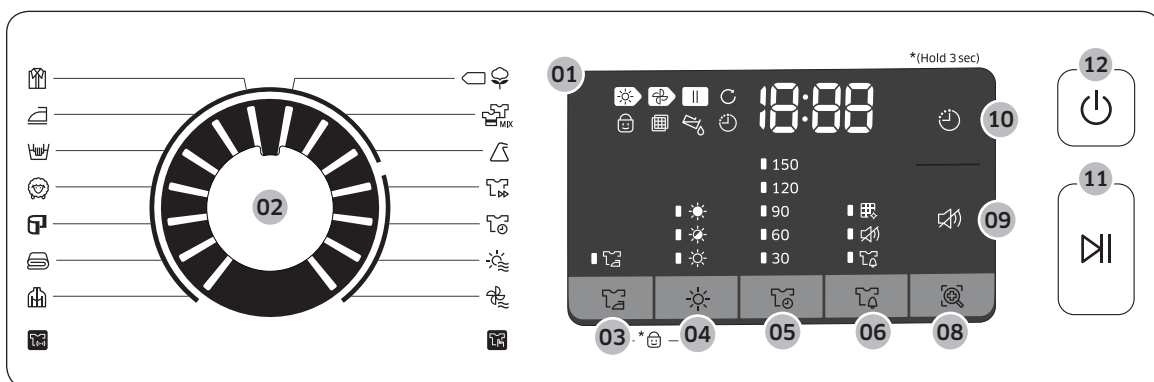









DV7\*M5\*\*\*\*













01 Digital Graphic Display	Displays all cycle information, including cycle time, information codes, and dryer status. See the table below for status details.			
		Drying in progress		Child Lock activated/deactivated
		Cooling in progress		Wrinkle Prevent
		Stop		Heat-exchanger clean alarm
		Wrinkle Prevent in progress		Sound on/off
		Check filter		Mixed Load Bell
		Delay End		Smart Check
		Empty the water tank		
02 Cycle Selector	Turn the dial to select a cycle. See the <b>Cycle overview</b> on page 33 for available cycles.			
03  Wrinkle Prevent	Adds approximately 2 hours of intermittent tumbling at the end of the selected cycle to reduce wrinkles. A large circle appears in display panel, and the drum rotates intermittently. To activate, press <b>Wrinkle Prevent</b> . The corresponding indicator lights up.			
04  Dry Level	Press to select the dryness level in the <b>SHIRTS</b> , <b>TOWELS</b> , <b>COTTON</b> , <b>MIXED LOAD</b> , and <b>SYNTHETICS</b> cycles. The dryness can be set in three levels (1-3). Level 1 is used to partially dry items that lay flat or hang to dry. Level 3 is the strongest and is used to dry larger or bulk loads.			
05  Time	<p>Press to adjust the cycle time for <b>TIME DRY</b> , <b>WARM AIR</b> , and <b>COOL AIR</b>  cycles.</p> <p>The following time options (unit: minute) are available: 30, 60, 90, 120, and 150.</p> <ul style="list-style-type: none"> <li>• 120 minutes and 150 minutes are not available for <b>WARM AIR</b>  and <b>COOL AIR</b>  cycles.</li> <li>• The exact drying time differs depending on the humidity of the load.</li> </ul>			

# Operations









<p>06  Mixed Load Bell</p>	<p>This alarm is available only with <b>SHIRTS</b> , <b>COTTON</b> , <b>MIXED LOAD</b> , and <b>SYNTHETICS</b>  cycle. If a load contains mixed fabrics, the Mixed Load Bell indicator () blinks when the average dryness of the item is 80 % dry. This lets you take items that you don't want fully dried or that dry quickly out of the dryer early while letting others continue to dry.</p>
<p>07  Lamp (DV9*M5**** / DV8*M5****)</p>	<p>Press to turn on or off the interior lamp. The lamp stays lit for 5 minutes after it has turned on, and then turns off automatically.</p>
<p>08  Smart Check (DV7*M5****)</p>	<p>If the dryer has detected an issue, Smart Check allows you to check the status of the dryer using a smart phone.</p>
<p>09  Sound On/Off</p>	<p>Press to mute/unmute the sound of the control panel. The sound setting is retained when you turn the dryer off and turn it on again.</p>
<p>10  Delay End</p>	<p>You can adjust the finish time of the selected cycle in 1-hour increments all the way up to 24 hours.</p>
<p>11  Start/Pause</p>	<p>Press to start or pause a cycle. If the dryer is running, press the button once to pause the dryer. Press again to resume.</p>
<p>12  Power</p>	<p>Press to turn the dryer on/off. If the dryer turns on for 10 minutes without any button being pressed, the dryer automatically turns off.</p>



## Cycle overview

Cycle	Description	Max load (kg)
SHIRTS 	Use to quickly dry one item such as a shirt.	4
IRON DRY 	This cycle finishes the drying process in a moist state, which facilitates ironing.	4
DELICATES 	For items to be handled with care such as lingerie.	2
WOOL 	For machine washable and tumble dryable wool only. For best results, turn laundry inside out before drying.	2
TOWELS 	Use to dry loads such as bath towels.	6
BEDDING 	For bulky items such as blankets, sheets, comforters, and light duvets.	2
OUTDOOR CARE 	For outdoor wear such as skiwear and mountain clothing, and also for fabrics such as spandex, stretch, and microfiber. It is recommended to use this cycle after you have washed your laundry using the <b>OUTDOOR CARE</b>  cycle with your washing machine.	2
COOL AIR 	All types of fabric. For freshening up or airing items of laundry that have not been worn for long.	-
WARM AIR 	For small, pre-dried items. The dry time defaults to 30 minutes. Timed cycle for all types of fabric except for wool and silk. Dry laundry that is still slightly damp or has already been pre-dried. Also suitable for the subsequent drying of multi-layered, thick laundry that does not dry readily. <b>NOTE</b> This cycle is suitable for drying individual woollen fabrics, sports shoes and soft toys. Only dry these using the basket for woollens.	-

# Operations















Cycle	Description	Max load (kg)
TIME DRY 	<p>Use to set a desired dry time.</p> <ol style="list-style-type: none"> <li>1. Turn the <b>Cycle Selector</b> to select <b>TIME DRY</b> .</li> <li>2. Press  <b>Time</b> to set the drying time between 30 minutes and 150 minutes. Keep pressing Time cycles through the available time options in 30-minute increments.</li> </ol> <p> <b>NOTE</b> The actual cycle time may differ depending on the dryness of items.</p>	-
QUICK DRY 35' 	For drying light cotton synthetics or items that needs quick drying. The default dry time is 35 minutes.	1
SYNTHETICS 	For lightly soiled blouses, and shirts that are made of polyester (Diolen, Trevira), polyamide (Perlon, nylon), or other similar blends.	4
MIXED LOAD 	For mixed loads consisting of cotton and synthetic fabrics.	Max
COTTON 	For lightly cottons, bed linen, table linen, underwear, towels, and shirts.	Max

## Cycle chart

### NOTE

For best results, follow the load size recommendations for each dry cycle.

- Large load: Fill the drum to about  $\frac{3}{4}$  full. Do not add items over this level as they need to tumble freely.
- ◐ Medium load : Fill the drum to about  $\frac{1}{2}$  full.
- Small load : Fill the drum with 3-5 items, not more than  $\frac{1}{4}$  full.

Cycle	Recommended items	Load size	Dry Level
SHIRTS 	Non-iron shirts or blouses made of cotton, linen, synthetic fibres or blended fabrics.	4 ◐	Available
IRON DRY 	This cycle finishes the drying process in a moist state, which facilitates ironing.	4 ◐	Unavailable
DELICATES 	Silk, fine fabrics and lingerie.	2 ○	Unavailable
WOOL 	For machine washable and tumble dryable wool only.	2 ○	Unavailable
TOWELS 	Use to dry loads such as bath towels.	6 ◐	Available
BEDDING 	For bulky items such as blankets, sheets, comforters, and light duvets.	2 ○	Unavailable
OUTDOOR CARE 	For outdoor wear such as skiwear and mountain clothing, and also for fabrics such as spandex, stretch, and microfiber.	2 ○	Unavailable
COOL AIR 	All types of fabric. For freshening up or airing items of laundry that have not been worn for long.	-	Unavailable
WARM AIR 	Small Items & damp clothing Everyday items suitable for heat drying	-	Unavailable
TIME DRY 	All types of fabric; time programme.	-	Unavailable
QUICK DRY 35' 	Synthetics and light cottons	1 ○	Unavailable
SYNTHETICS 	Synthetic or blended fabrics.	4 ◐	Available
MIXED LOAD 	Mixed load consisting of cotton and synthetic fabrics	7, 8, 9 ●	Available
COTTON 	For lightly cottons, bed linen, table linen, underwear, towels, and shirts.	7, 8, 9 ●	Available











# Operations

---

## Getting started

---



### Simple steps to start

1. Press  **Power** to turn the dryer on.
2. Load the dryer and close the door.
3. Turn the **Cycle Selector** to select a cycle.
4. Change the cycle settings ( **Dry Level**, and  **Time**) as necessary.
5. Select necessary settings and options to your preference. ( **Wrinkle Prevent**,  **Lamp**,  **Mixed Load Bell**, and/or  **Delay End**).
6. Press  **Start/Pause**. The dryer indicator lights up, and the estimated cycle time appears on the display.

### **NOTE**

The number of available settings and options differs with the cycle.

### To change the cycle during operation

1. Press  **Start/Pause** to stop operation.
2. Select a different cycle.
3. Press and hold  **Start/Pause** to start new cycle.

### Sorting and loading

- Put only one wash load in the dryer at a time.
- Avoid mixing heavy and lightweight items together.
- To increase drying efficiency when drying one or two items, add a dry towel to the load.
- For best results, untangle items before inserting into the dryer.
- Overloading restricts the tumbling process, resulting in uneven drying and wrinkling.
- Unless recommended on the care label, avoid drying woolens or fiberglass items.
- Avoid drying unwashed items.
- Do not dry items soiled with oil, alcohol, gasoline, etc.





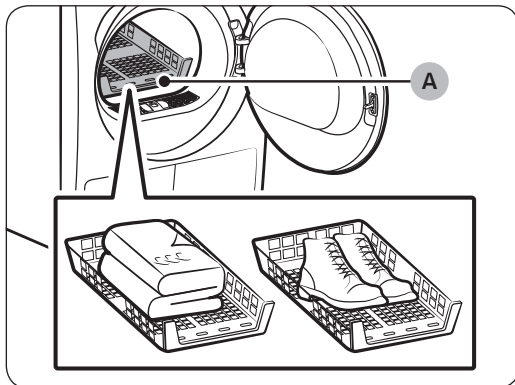
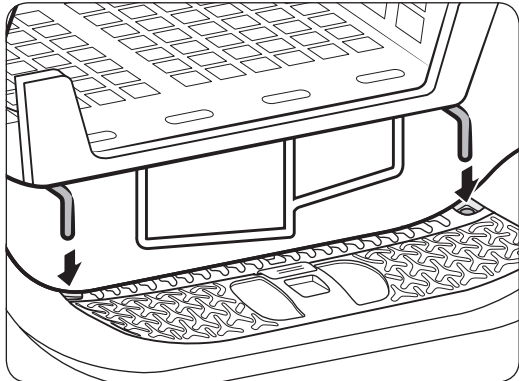

## Rack Dry (applicable models only)

Set the drying time up to 150 minutes according to the moisture and weight of the items to dry. When drying laundry using the drying rack, the **TIME DRY**  cycle is recommended.



A. Rack dry

1. Position the drying rack in the drum, inserting the front lips of the rack into the holes of the door diaphragm.
2. Place items on the rack, leaving enough space where air can circulate. For clothing items, fold and place flat on the rack. For shoes, place shoes with their soles facing down.
3. Close the door and press  **Power**. Select **TIME DRY** , and then press  **Time** to select the drying time.
4. Press  **Start/Pause**.

# Operations

---

## Drying suggestions





Items (max 1.5 kg)	Description
Washable sweaters (block to shape and lay flat on rack)	When drying the laundry using the rack, fold and place the clothes on the rack to prevent the clothing from becoming wrinkled.
Stuffed toys (cotton or polyester fiber filled)	
Stuffed toys (foam or rubber-filled)	
Foam rubber pillows	
Sneakers	To dry sports shoes, place the shoes on the rack so that the soles of the shoes are facing downwards.

### CAUTION

- Drying foam rubber, plastic, or rubber on a heat setting may cause damage to the items and lead to a fire hazard.
- To prevent damage to shoes, use Dry Rack.

## Cycle guide

Always follow the care label when drying. If care label instructions are not available, refer to the following table.

Bedspreads and comforters	<ul style="list-style-type: none"><li>Use the High temperature settings.</li></ul>
Blankets	<ul style="list-style-type: none"><li>For best results, dry only one blanket at a time.</li></ul>
Cloth diapers	<ul style="list-style-type: none"><li>Use the High temperature settings.</li></ul>
Down-filled items	<ul style="list-style-type: none"><li>Do not dry on a heat setting. Doing so may cause a fire hazard. Only use the <b>COOL AIR</b>  cycle.</li></ul>
Foam rubber (rug backs, stuffed toys, etc.)	<ul style="list-style-type: none"><li>Do not dry on a heat setting. Doing so may cause a fire hazard. Only use the <b>COOL AIR</b>  cycle.</li></ul>
Pillows	<ul style="list-style-type: none"><li>Add a few dry towels to help tumble and fluff items.</li><li>Do not dry kapok or foam pillows with heat. Use only the <b>COOL AIR</b>  cycle.</li></ul>
Plastics (shower curtains, outdoor furniture covers, etc.)	<ul style="list-style-type: none"><li>Use <b>COOL AIR</b>  or <b>TIME DRY</b> .</li><li>Set the dry level to lower or the lowest.</li></ul>

### CAUTION



Do not use the dryer to dry items that are not listed above.

# Operations

## Special features

### Delay End

You can set the dryer to complete a selected cycle at your set time.



1. Select a cycle with necessary options.
2. Press  **Delay End** repeatedly to set a time between 1 hours and 24 hours in 1-hour increments.
3. Press  **Start/Pause**. The corresponding indicator blinks, and the clock begins counting down to the set time.

#### **NOTE**

To cancel the Delay End settings, restart the dryer using the  **Power** button.

### Child Lock

Child Lock prevents children from playing with the dryer. When Child Lock is activated, all buttons except for the  **Power** button are disabled.

To activate/deactivate Child Lock, simultaneously press and hold  **Mixed Load Bell** and **Smart Control** or  **Wrinkle Prevent** and  **Dry Level** for 3 seconds.





#### **NOTE**

If Child Lock is activated, and the dryer is turned off and then on again, Child Lock remains activated.

### Smart Check

If the dryer has detected an issue, Smart Check allows you to check the status of the dryer using a smartphone. Please note that Smart Check can only be used for Galaxy and iPhone series smartphones.

To use Smart Check, make sure you have downloaded the **Samsung Smart Washer/Dryer** app, and then follow the steps below.

1. Press and hold  **Time** and  **Mixed Load Bell** for 3 seconds or press  **Smart Check**. The LED's on the display panel rotate, and the Smart Check code is displayed.
2. On the smartphone, open the **Samsung Smart Washer/Dryer** app and tap the  **Smart Check** button.
3. Focus the smartphone's camera on the Smart Check code shown on the display panel.
4. If the information code is recognized, the app provides detailed information for the issue and further instructions.

#### **NOTE**

- If the dryer reflects light on the display, the smartphone may fail to recognize the information code.
- If the smartphone fails to recognize the code, manually enter the information code into the smartphone.



# Maintenance

---

## WARNING

- Do not clean the dryer by directly spraying water onto the dryer.
- Do not clean the dryer with benzene, thinner, alcohol, or acetone. This may cause discoloration, deformation, damage, electric shock, or fire.
- Before cleaning the dryer, be sure to unplug the power cord.

## Control panel

---

Clean with a soft, damp cloth. Do not use abrasive cleaners. Do not spray cleaners directly on the panel. Immediately wipe up any spills or liquids from the control panel.

## Exterior

---

Clean with a soft, damp cloth. Do not use abrasive cleaners. Avoid using or placing sharp or heavy objects near/on the dryer. Keep detergent and laundry supplies on the pedestal (sold separately) or in a separate storage container.

## Drum

---

Clean with a damp cloth with a mild, non-abrasive cleaner suitable for stainless steel. Wipe remaining residue with a clean, dry cloth.

## Lint filter

---

Clean the lint filter after each load.

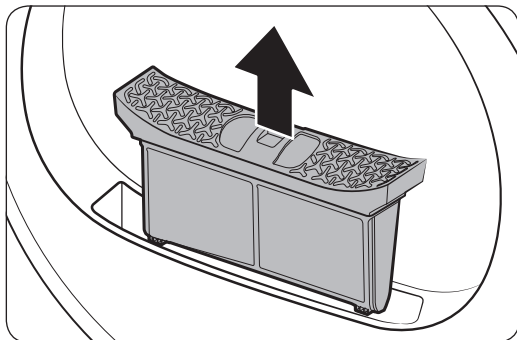

1. Open the door and pull the lint filter upward to remove.

# Maintenance

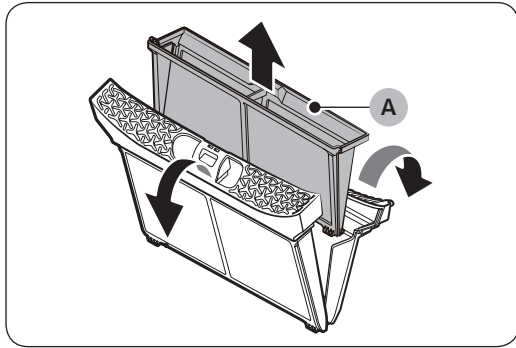

2. Open the outer filter and remove the inner filter (A).

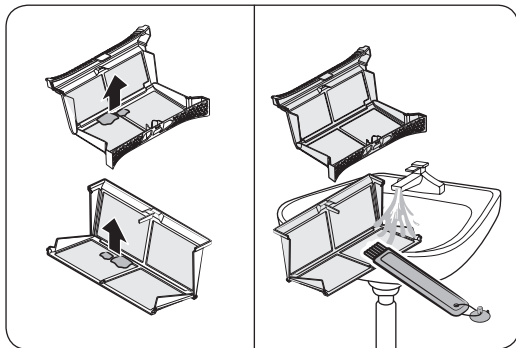

3. Unfold both the inner filter and the outer filter.
4. Remove the lint from both filters, and then clean the filters with the cleaning brush.

**NOTE**

To clean the filters thoroughly, clean the filters in running water, and then dry them completely.

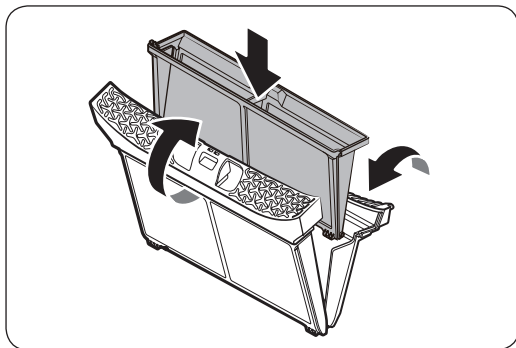

5. Put the inner filter into the outer filter, and then reinsert the lint filter into the original position.

**CAUTION**

- Clean the lint filter after each load. Otherwise, the drying performance may decrease.
- Do not operate the dryer without the inner filter inside the outer filter.
- Using the dryer with a wet lint filter may cause mold, bad odors, or a decrease in drying performance.

## Water tank

To avoid leaks, empty the water tank after every load.

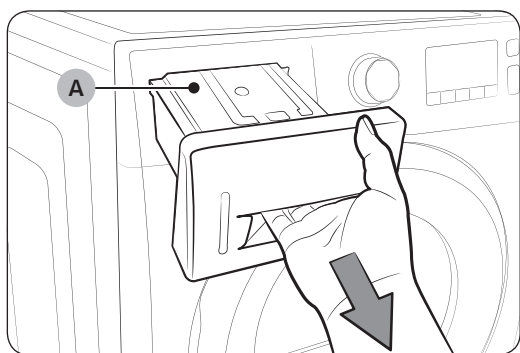

1. Using both hands, pull the water tank (A) forward to remove.

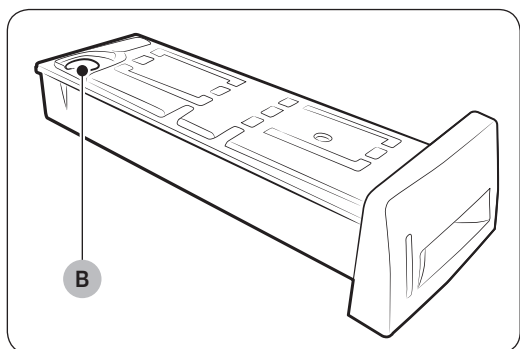

2. Empty the water through the drain hole (B) and place the water tank back into place.

 **NOTE**

If you empty the water tank and press  Start/Pause, the corresponding indicator turns off.

# Maintenance

## Heat exchanger

Clean the heat exchanger at least once a month. As a reminder, the heat exchanger indicator lights up on the display when the heat exchanger needs to be cleaned.

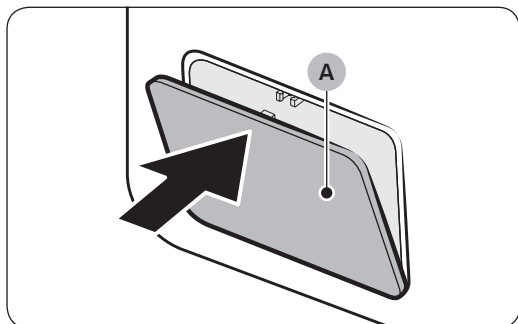

1. Gently press the top part of the **outer cover (A)** to open.

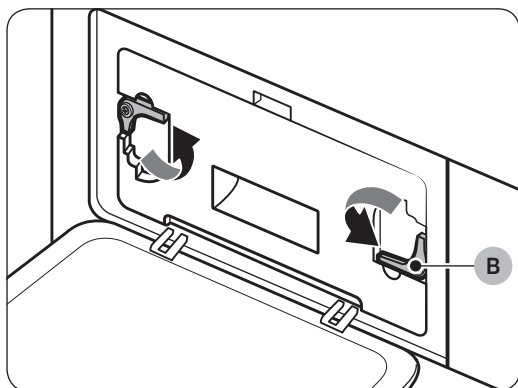

2. Unlock the **fixers (B)**.

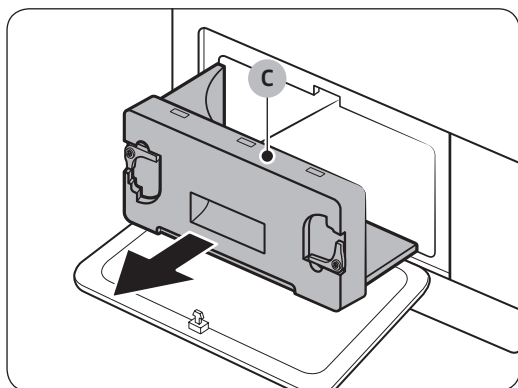

3. Remove the **inner cover (C)**.

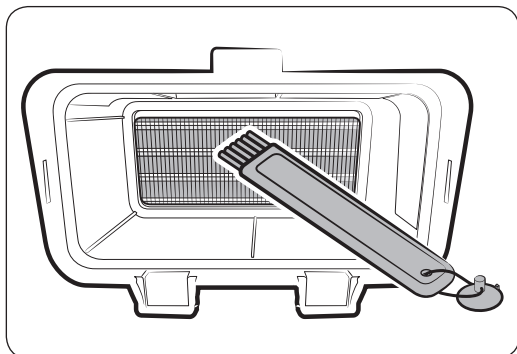

4. Clean the heat exchanger with the provided cleaning brush or a vacuum cleaner with a brush attachment. Take care not to bend or damage the heat exchanger fins when cleaning. This may lead to a decrease in drying performance.

**⚠ CAUTION**

- To avoid physical injury and burns, do not touch or clean the heat exchanger with bare hands.
  - Do not use water to clean the heat exchanger.
5. Clean the inner cover with a smooth, damp cloth.

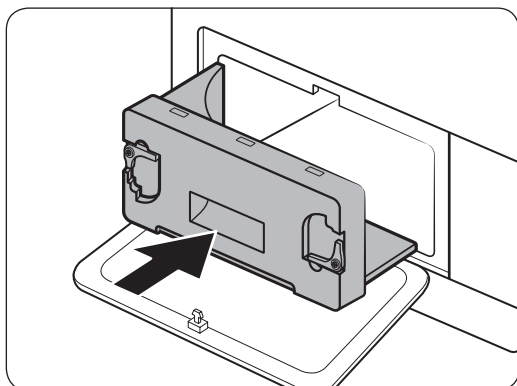
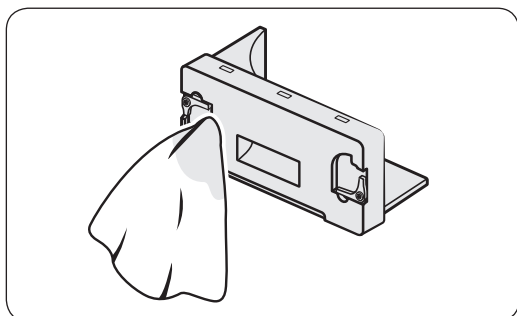

6. Reinsert the inner cover to its original position, and then lock the fixers.
7. Close the outer cover.

**📄 NOTE**

After cleaning, make sure the fixers are locked.

# Troubleshooting

## Checkpoints

If you encounter an issue with the dryer, first check the table below and try the suggestions.

Symptom	Action
Dryer does not run	<ul style="list-style-type: none"> <li>• Make sure the door is completely closed.</li> <li>• Make sure the power cord is plugged in.</li> <li>• Check the home's circuit breaker and fuses.</li> <li>• Empty the water tank.</li> <li>• Clean the lint filter.</li> </ul>
Dryer does not heat	<ul style="list-style-type: none"> <li>• Check the home's circuit breaker and fuses.</li> <li>• Select a heat setting other than <b>COOL AIR</b> .</li> <li>• Check the lint filter and heat exchanger filter. Clean them if necessary.</li> <li>• Dryer may be in the cool-down phase of the cycle.</li> </ul>
Dryer does not dry	<p>Check the above, plus...</p> <ul style="list-style-type: none"> <li>• Make sure the dryer is not overloaded.</li> <li>• Sort light and heavy items separately.</li> <li>• Reposition large, bulky items to ensure even drying.</li> <li>• Check that the dryer is draining properly.</li> <li>• For small loads, add a few dry towels.</li> <li>• Clean the lint filter and heat exchanger filter.</li> </ul>
Dryer is noisy	<ul style="list-style-type: none"> <li>• Check for coins, buttons, lighters, etc.</li> <li>• Make sure the dryer is level and standing firmly on the floor.</li> <li>• The dryer may hum due to air moving through the drum and fan. This is normal.</li> </ul>
Dries unevenly	<ul style="list-style-type: none"> <li>• Seams, pockets, and other parts of clothing are harder to dry than others. This is normal.</li> <li>• Sort heavy and light items separately.</li> </ul>
Dryer emits an odor	<ul style="list-style-type: none"> <li>• The dryer may draw household odors in from the surrounding air and then exhaust them. This is normal.</li> </ul>
Dryer turns off before the load is dry	<ul style="list-style-type: none"> <li>• Dryer load is too small. Add more items and restart the cycle.</li> <li>• Dryer load is too large. Remove items and restart the cycle.</li> </ul>

Symptom	Action
Lint on clothes	<ul style="list-style-type: none"> <li>• Make sure the lint filter is clean before every load.</li> <li>• Dry lint-producing items (fuzzy towels) separate from lint trappers, such as black linen pants.</li> <li>• Divide larger loads into smaller loads.</li> </ul>
Items still wrinkled after Wrinkle Prevent	<ul style="list-style-type: none"> <li>• Small loads of 1-4 items work best.</li> <li>• Load fewer items. Load similar type items.</li> </ul>
Odors remain in items after Cool Air	<ul style="list-style-type: none"> <li>• Make sure to thoroughly wash items with strong odors.</li> </ul>

## Information codes

If the dryer fails to operate, you may see an information code on the display. Check the table below and try the suggestions.

Information code	Meaning	Action
tC	Air temperature sensor issue	Clean the lint filter and/or heat exchanger filter. If this continues, call for service.
tC5	Compressor temperature sensor issue	Wait 2-3 minutes. Turn the power on and restart.
dC	Running the dryer with door open	Close the door and restart. If this continues, call for service.
HC	Compressor overheat	Call for service.
9C2	Low voltage detected	Check if the power cord is plugged in. If this continues, call for service.
5C	Water tank full Drain pump is out of order	Empty the water tank, turn the power on, and restart. If this continues, call for service.



For any codes not listed above, or if the information code continues to appear, call for service.

# Appendix



## Fabric care chart

The following symbols provide garment care direction. The Clothing care labels include symbols for drying, bleaching, drying and ironing, or dry cleaning when necessary. The use of symbols ensures consistency among garment manufacturers of domestic and imported items. Follow care label directions to maximize garment life and reduce laundering problems.

### Wash cycle

	Normal
	Permanent Press / Wrinkle Resistant / Wrinkle Control
	Gentle / Delicates
	Hand Wash



### Water Temperature\*\*

	Hot
	Warm
	Cold



### NOTE

\*\* The dot symbols represent appropriate wash water temperatures for various items. The temperature range for Hot is 41-52 °C, for Warm 29-41 °C and for Cold 16-29 °C. (Wash water temperature must be a minimum of 16 °C for detergent activation and effective cleaning.)

### Bleach

	Any Bleach (when needed)
	Only Non-Chlorine (color-safe) Bleach (when needed)
	Tumble Dry Cycle





### Normal

	Permanent Press / Wrinkle Resistant / Wrinkle Control
	Gentle/ Delicates

### Special instructions



	Line Dry / Hang to Dry
	Drip Dry
	Dry Flat

### Heat setting







	High
	Medium
	Low
	Any Heat
	No Heat/Air







### Iron dry or steam temperatures

	High
	Medium
	Low

### Warning symbols for laundering

	Do Not Wash
	Do Not Wring
	Do Not Bleach
	Do Not Tumble Dry
	No Steam (added to iron)
	Do Not Iron

### Dry-clean

	Dry-clean
	Do Not dry-clean
	Line Dry/ Hang to Dry
	Drip Dry
	Dry Flat

### Protecting the environment

This appliance is manufactured from recyclable materials. If you decide to dispose of this appliance, please observe local waste disposal regulations. Cut off the power cord so that the appliance cannot be connected to a power source. Remove the door so that animals and small children cannot get trapped inside the appliance.

# Appendix

## Specification

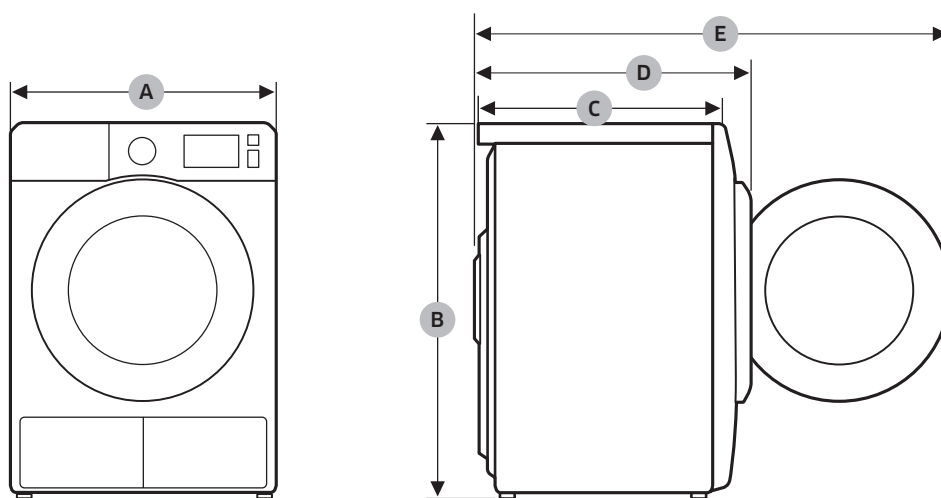

DV9\*M52\*\*\*\*, DV8\*M52\*\*\*\*, DV7\*M52\*\*\*\*









TYPE		FRONT LOADING DRYER
DIMENSIONS	A	600 mm
	B	850 mm
	C	600 mm
	D	640 mm
	E	1095 mm
WEIGHT		50 kg
ELECTRICAL REQUIREMENTS	220-240 V / 50 Hz	550-600 W
ALLOWABLE TEMPERATURE		5-35 °C

DV9\*M50\*\*\*\*, DV8\*M50\*\*\*\*, DV7\*M50\*\*\*\*

TYPE		FRONT LOADING DRYER
DIMENSIONS	A	600 mm
	B	850 mm
	C	600 mm
	D	640 mm
	E	1095 mm
WEIGHT		50 kg
ELECTRICAL REQUIREMENTS	220-240 V / 50 Hz	750-850 W
ALLOWABLE TEMPERATURE		5-35 °C

# Appendix

## Consumption data









Model	Program	Load (kg)*	Energy (kWh)	Max. Duration (Minutes)
DV9*M52****	COTTON  **	9	1.56	188
		4.5	0.9	130
	IRON DRY  **	9	1.1	130
		SYNTHETICS 	4.5	0.71
DV8*M52****	COTTON  **	8	1.43	169
		4	0.8	120
	IRON DRY  **	8	1.02	118
		SYNTHETICS 	4	0.65
DV7*M52****	COTTON  **	7	1.26	148
		3.5	0.73	110
	IRON DRY  **	7	0.94	108
		SYNTHETICS 	3.5	0.61

\* : Weight of dry laundry

\*\* : EN 61121:2013 test program

All data without a “star” against it was calculated using EN 61121:2013

Consumption data can vary from the nominal values given above depending in the size of the load, types of textiles, residual moisture levels after spinning, fluctuations in the electricity supply and any extra options selected.

Model	Program	Load (kg)*	Energy (kWh)	Max. Duration (Minutes)
DV9*M50****	COTTON  **	9	2.20	190
		4.5	1.12	130
	IRON DRY  **	9	1.70	155
		SYNTHETICS 	4.5	0.85
DV8*M50****	COTTON  **	8	1.87	170
		4	1.10	125
	IRON DRY  **	8	1.54	140
		SYNTHETICS 	4	0.78
DV7*M50****	COTTON  **	7	1.67	150
		3.5	1.00	120
	IRON DRY  **	7	1.43	130
		SYNTHETICS 	3.5	0.67

\* : Weight of dry laundry

\*\* : EN 61121:2013 test program

All data without a “star” against it was calculated using EN 61121:2013

Consumption data can vary from the nominal values given above depending in the size of the load, types of textiles, residual moisture levels after spinning, fluctuations in the electricity supply and any extra options selected.

# Appendix

## Sheet of household tumble driers

Data sheet for Domestic Tumble Driers  
As detailed in EU regulation No. 392/2012

### NOTE

“\*” Asterisk(s) means variant model and can be varied (0-9) or (A-Z).

Samsung				
Model Name		DV7*M52****	DV8*M52****	DV9*M52****
Capacity	kg	7	8	9
Type		Condenser	Condenser	Condenser
Energy Efficiency				
A+++ (highest efficiency) to D (least efficient)		A+++	A+++	A+++
Energy Consumption				
Annual Energy Consumption (AE_C) <sup>1)</sup>	kWh/yr	158.0	176.0	194.0
Automatic tumble drier		Yes	Yes	Yes
Energy consumption (E_dry) standard cotton programme at full load	kWh	1.26	1.43	1.56
Energy consumption (E_dry.1/2) standard cotton programme at partial load	kWh	0.73	0.80	0.90
off mode and left-on mode				
The power consumption off-mode (P_o) at full load	W	0.50	0.50	0.50
The power consumption in left-on mode (P_l) at full load	W	5.00	5.00	5.00
Duration of the left-on mode	min	10	10	10
Programme to which the information on the label and the Sheet relate <sup>2)</sup>		Cotton + Dry Level 2 (Wrinkle Prevent off)		
programme duration of the standard program				
Weighted Programme time standard cotton programme at full load and partial load	min	126	141	155
Programme Time (T_dry) standard cotton programme at full load	min	148	169	188
Programme Time (T_dry.1/2) standard cotton programme with partial load	min	110	120	130
condensation efficiency class				
A (most efficient) to G (least efficient)		B	B	B
Average condensation efficiency at full load	%	81	81	81
Average condensation efficiency at partial load	%	81	81	81
Weighted condensation efficiency	%	81	81	81
Airborne noise emissions				
Dry at full load	dB (A) re 1 pW	65	65	65
Name of company		Samsung Electronics Co., Ltd.		

Samsung				
Model Name		DV7*M50****	DV8*M50****	DV9*M50****
Capacity	kg	7	8	9
Type		Condenser	Condenser	Condenser
Energy Efficiency				
A+++ (highest efficiency) to D (least efficient)		A++	A++	A++
Energy Consumption				
Annual Energy Consumption (AE_C) <sup>1)</sup>	kWh/yr	211.0	235.0	258.0
Automatic tumble drier		Yes	Yes	Yes
Energy consumption (E_dry) standard cotton programme at full load	kWh	1.67	1.87	2.20
Energy consumption (E_dry.1/2) standard cotton programme at partial load	kWh	1.00	1.10	1.12
off mode and left-on mode				
The power consumption off-mode (P_o) at full load	W	0.50	0.50	0.50
The power consumption in left-on mode (P_l) at full load	W	5.00	5.00	5.00
Duration of the left-on mode	min	10	10	10
Programme to which the information on the label and the Sheet relate <sup>2)</sup>		Cotton + Dry Level 2 (Wrinkle Prevent off)		
programme duration of the standard program				
Weighted Programme time standard cotton programme at full load and partial load	min	133	144	156
Programme Time (T_dry) standard cotton programme at full load	min	150	170	190
Programme Time (T_dry.1/2) standard cotton programme with partial load	min	120	125	130
condensation efficiency class				
A (most efficient) to G (least efficient)		B	B	B
Average condensation efficiency at full load	%	81	81	81
Average condensation efficiency at partial load	%	81	81	81
Weighted condensation efficiency	%	81	81	81
Airborne noise emissions				
Dry at full load	dB (A) re 1 pW	65	65	65
Name of company		Samsung Electronics Co., Ltd.		

# Appendix

---

## NOTE

1. Energy consumption is measured as the annual 9 kg 258 kWh (8 kg 235 kWh) used per year, based on 160 drying cycles of the standard cotton programme at full and partial load, and the consumption of the low-power modes. Actual energy consumption per cycle will depend on how the appliance is used.
2. 'standard cotton programme' used at full and partial load is the standard drying programme to which the information in the label and the fiche relates, that this programme is suitable for drying normal wet cotton laundry and that it is the most efficient programme in terms of energy consumption for cotton. Consumption data can vary from the nominal values given above depending in the size of the load, types of textiles, residual moisture levels after spinning, fluctuations in the electricity supply and any extra options selected.



# Memo

---

# Memo

---

# Memo

---

## QUESTIONS OR COMMENTS?

COUNTRY	CALL	OR VISIT US ONLINE AT
DENMARK	707 019 70	<a href="http://www.samsung.com/dk/support">www.samsung.com/dk/support</a>
FINLAND	030-6227 515	<a href="http://www.samsung.com/fi/support">www.samsung.com/fi/support</a>
NORWAY	21629099	<a href="http://www.samsung.com/no/support">www.samsung.com/no/support</a>
SWEDEN	0771 726 786	<a href="http://www.samsung.com/se/support">www.samsung.com/se/support</a>



DC68-03794D-04

# Varmepumpetørretumbler

## Brugervejledning

DV9\*M52\*\*\*\*/DV8\*M52\*\*\*\*/DV7\*M52\*\*\*\*/DV9\*M50\*\*\*\*/  
DV8\*M50\*\*\*\*/DV7\*M50\*\*\*\*



**SAMSUNG**

# Indhold

---

<b>Sikkerhedsinformationer</b>	<b>4</b>
<hr/>	
Dette skal du vide om sikkerhedsinstruktionerne	4
Vigtige sikkerhedssymboler	4
Vigtige forholdsregler for sikkerheden	5
Vigtige advarsler vedr. installation	7
Vigtige advarsler vedr. brug	9
Forholdsregler vedr. brug	10
Vigtige advarsler vedr. rengøring	11
Instruktioner om WEEE	12
<b>Installation</b>	<b>13</b>
<hr/>	
Det følger der med	13
Installationskrav	15
Tørretumbler	17
Afledningsslange (om nødvendigt)	18
Tjekliste til brug ved installation	21
Før tørretumbleren tages i brug	21
Vending af luge	21
<b>Betjening</b>	<b>29</b>
<hr/>	
Betjeningspanel	29
Kom godt i gang	34
Specielle funktioner	38
<b>Vedligeholdelse</b>	<b>39</b>
<hr/>	
Betjeningspanel	39
Udvendigt	39
Tromle	39
Fnugfilter	39
Vandbeholder	41
Varmeveksler	42
<b>Fejlfinding</b>	<b>44</b>
<hr/>	
Tjekpunkter	44
Informationskoder	45

---

<b>Appendiks</b>	<b>46</b>
Oversigt over stoffer og behandlingen af dem	46
Beskyttelse af miljøet	47
Specifikationer	48
Forbrugsdata	50
Ark med tørretumblere til husholdningsbrug	52



# Sikkerhedsinformationer

Tillykke med din nye tørretumbler fra Samsung. Denne brugervejledning indeholder vigtige oplysninger om montering, betjening og vedligeholdelse af din nye maskine. Tag dig tid til at læse denne vejledning for at få fuldt udbytte af tørretumblerens mange fordele og funktioner.

## Dette skal du vide om sikkerhedsinstruktionerne

Advarslerne og de vigtige sikkerhedsinstruktioner i denne vejledning dækker ikke alle tænkelige forhold og situationer, som måtte opstå. Det er dit ansvar at bruge din sunde fornuft og være forsigtig og omhyggelig ved montering, vedligeholdelse og brug af din tørretumbler. Kontakt altid producenten ved problemer eller forhold, som du ikke forstår.

## Vigtige sikkerhedssymboler

Ikonerne og symbolerne i denne brugervejledning betyder følgende:

### **ADVARSEL**

Risici og andre usikre fremgangsmåder, der kan medføre alvorlig personskade eller beskadigelse af materiel.

### **FORSIGTIG**

Risici og andre usikre fremgangsmåder, der kan medføre personskade og/eller beskadigelse af materiel.

### **BEMÆRK**

Angiver at der findes en risiko for personskade eller skade på materiel.

### **Læs instruktionerne**

Disse advarselstegn er her for at undgå skade på dig selv og andre.

Følg dem fuldstændigt.

Når du har læst denne vejledning, skal du gemme den et sikkert sted for fremtidig reference.

Læs alle instruktioner før brug af apparatet.

Som ved alt elektrisk udstyr med bevægelige dele er der en potentiel farerisiko. For sikkert at kunne betjene apparatet skal du kende dets funktioner og være forsigtig under brug.

### **ADVARSEL - risiko for brand**

- Tørretumbler skal monteres af en kvalificeret tekniker.
- Monter tørretumbleren i henhold til producentens anvisninger og lokale regler.
- For at reducere risikoen for alvorlig personskade eller dødsfald skal alle monteringsinstruktioner følges.





---

## Vigtige forholdsregler for sikkerheden

---

### ADVARSEL

For at nedsætte risikoen for brand, el-stød eller personskade, når du bruger dit apparat, skal du følge følgende grundlæggende forholdsregler, inkl. følgende:

1. Denne maskine må ikke bruges af personer (herunder børn) med fysiske, sansemæssige eller psykiske handicap eller personer, som mangler erfaring og viden, medmindre de er under opsyn eller er blevet instrueret i anvendelsen af maskinen af en person, der har ansvaret for deres sikkerhed.
2. **Til brug i Europa:** Dette apparat kan anvendes af børn på mindst 8 år og opefter og af personer med fysiske, sansemæssige eller psykiske handicap eller manglende erfaring og viden, hvis de har fået instruktion i at anvende apparatet på en sikker måde og forstår, hvilke farerisici det indebærer. Børn må ikke lege med apparatet. Rengøring og vedligeholdelse må ikke udføres af børn uden opsyn.
3. Børn bør holdes under opsyn for at sikre, at de ikke leger med apparatet.
4. Hvis strømkablet er beskadiget, skal det udskiftes af producenten, dennes servicerepræsentant eller en tilsvarende kvalificeret person for at undgå fare.
5. De nye slangesæt, der leveres med apparatet, skal anvendes, og de gamle slangesæt må ikke genbruges.
6. For apparater med ventilationsåbninger i bunden må et gulvtæppe ikke blokere åbningerne.
7. **Til brug i Europa:** Børn under 3 år bør holdes borte medmindre de er under konstant overvågning.

## Sikkerhedsinformationer

---

8. **FORSIGTIG:** For at undgå en fare på grund af utilsigtet nulstilling af termosikringen må dette apparat ikke strømforsynes gennem en ekstern afbryderenhed, som f.eks. en timer, eller sluttes til et kredsløb, der regelmæssigt slukkes og tændes af forsyningsvirksomheden.
9. Tørretumbleren må ikke anvendes, hvis der er anvendt industrielle kemikalier til rengøring.
10. Fnugfilteret skal rengøres regelmæssigt (hvis relevant).
11. Der må ikke være fnug, der kan opsamles omkring tørretumbleren. (ikke relevant for apparater med ventilation til det fri)
12. Der skal være tilstrækkelig ventilation for at undgå tilbagestrømning af gasser til rummet fra apparater, der bruger andre brændstoffer, inklusive åben ild.
13. Tør ikke uvaskede genstande i tørretumbleren.
14. Emner, der er snavset til med substanser, som f.eks. kogeolie, acetone, alkohol, benzin, petroleum, pletfjerner, terpentiner, voks og voksfjerner, bør vaskes i varmt vand med ekstra vaskemiddel, inden de tørres i tørretumbleren.
15. Emner, som f.eks. skumgummi (latexskum), badehætter, vandtætte tekstiler, genstande med gummibagside og tøj eller puder med skumgummi, bør ikke tørres i tørretumbleren.
16. Skyllemidler eller lignende produkter bør anvendes som angivet på instruktionerne for skyllemidlet.
17. Den afsluttende del af et tørretumblerprogram foregår uden varme (nedkølingsprogram) for at sikre, at genstandene efterlades med en temperatur, der sikrer, at emnerne ikke bliver beskadiget.
18. Fjern alle genstande, som f.eks. lightere og tændstikker, fra lommer.

19. **ADVARSEL:** Stop aldrig en tørretumbler, før et tørreprogram er afsluttet, medmindre alle elementer hurtigt tages ud og foldes ud, så varmen fordeler sig.
20. Udblæsningsluft må aldrig udledes i en rørkanal, der anvendes til udledning af dunster fra apparater, der brænder gas eller andre brændstoffer.
21. Apparatet må ikke installeres bag en aflåselig dør, en skydedør eller en dør med et hængsel i den modsatte side af tørretumblerens hængsel på en sådan måde, at komplet åbning af tørretumblerens luge er begrænset.
22. **ADVARSEL:** Dette apparat må ikke strømforsynes gennem en ekstern afbryderenhed, som f.eks. en timer, eller sluttes til et kredsløb, der regelmæssigt slukkes og tændes af forsyningsvirksomheden.

**Kun modeller med varmepumpe:** Instruktionerne skal også omfatte det væsentligste i følgende:

**ADVARSEL:** Hvis apparatet placeres i et kabinet eller indbygges, skal ventilationsåbningerne holdes fri for forhindringer.

**ADVARSEL:** Undgå at beskadige kølekredsløbet.

## Vigtige advarsler vedr. installation

### **ADVARSEL**

Installationen af dette apparat skal udføres af en kvalificeret tekniker eller servicevirksomhed.

- I modsat fald kan der opstå elektrisk stød, brand, eksplosion, problemer med produktet eller personskaade.

Slut strømstikket til en stikkontakt, og brug kun stikkontakten til dette apparat. Der må ikke bruges et forlænger-kabel.

- Hvis en stikkontakt deles med andre apparater ved hjælp af en strømskinne eller et forlænger-kabel, kan der opstå elektrisk stød eller brand.
- Kontroller, at spænding, frekvens og strømstyrke stemmer overens med produktets specifikationer. I modsat fald kan der opstå elektrisk stød eller brand. Sæt strømstikket forsvarligt i stikkontakten.



# Sikkerhedsinformationer

---

Fjern med regelmæssige mellemrum alle fremmedelementer, som f.eks. støv eller vand, fra stikbenene og kontaktpunkterne med en tør klud.

- Tag stikket ud, og rengør det med en tør klud.
- I modsat fald kan der opstå elektrisk stød eller brand.

Hold alle emballagematerialer uden for børns rækkevidde, da emballagematerialerne kan være farlige for børn.

- Hvis et barn tager en pose over hovedet, kan det medføre kvælning.

Dette apparat skal jordforbindes på korrekt vis.

Foretag ikke jordforbindelse af apparatet til gasrør, vandrør af plast eller telefonledninger.

- Det kan resultere i elektrisk stød, brand, eksplosion eller problemer med produktet
- Sæt aldrig strømstikket i en stikkontakt, der ikke er jordet korrekt, og kontroller, at det er i overensstemmelse med lokale og nationale regler.

Produktet må ikke monteres eller anbringes i udendørs omgivelser.

Brug ikke et beskadiget strømstik, en beskadiget netledning eller en løs stikkontakt.

- Det kan resultere i elektrisk stød eller brand.

Hvis stikket (eller strømkablet) er beskadiget, skal den udskiftes af producenten eller dennes servicerepræsentant eller en tilsvarende kvalificeret tekniker for at undgå fare.

Dette apparat skal anbringes, så der er adgang til stikkontakten efter installationen.

Strømkablet må ikke strækkes eller bøjes for meget.

Strømkablet må ikke vrides, og der må ikke være knuder på det.

Strømkablet må ikke hænge over metalgenstande, der må ikke anbringes tunge genstande på det, det må ikke være i klemme mellem genstande, og det må ikke skubbes ind i rummet bag apparatet.

- Det kan resultere i elektrisk stød eller brand.

Du må ikke trække i strømkablet, når du tager stikket ud af stikkontakten.

- Hold på strømstikket, mens du tager det ud.
- I modsat fald kan der opstå elektrisk stød eller brand.

Dette apparat skal jordforbindes på korrekt vis. Sæt aldrig strømstikket i en stikkontakt, som ikke er jordet korrekt, eller som ikke er i overensstemmelse med lokale og nationale regler. Se monteringsvejledningen vedrørende jording af dette apparat.

Installer dette apparat et sted med et solidt, jævnt gulv.

- I modsat fald kan der opstå unormale vibrationer, unormal støj eller problemer med produktet.

Da en bestanddel i hairspray kan forringe den hydrofile egenskab ved varmeveksleren, så dug kan forekomme på apparatets yderside, når kølingsfunktionen kører, må du ikke installere apparatet i en skønhedssalon.

Apparatet skal anbringes, så der er adgang til strømstikket, vandtilførslen og vandafløbet.



## Vigtige advarsler vedr. brug

### ADVARSEL

Lad aldrig børn eller kæledyr være på eller inde i produktet. Ved bortskaffelse af produktet skal lugelåsen (håndtaget) desuden afmonteres.

- Det kan resultere i, at børn falder og kommer til skade.
- Hvis et barn bliver låst inde i produktet, er der risiko for kvælning.

Forsøg ikke at få adgang til produktets inderside, mens tromlen roterer.

Du må ikke sidde på produktet eller læne dig mod lugen.

- Dette kan medføre, at produktet vælter og forårsager personskade.

Tør kun vasketøjet, efter at det er blevet centrifugeret i en passende vaskemaskine.

Tør ikke uvaskede genstande i tørretumbleren.

Det kondenserede vand må ikke drikkes.

Stop aldrig en tørretumbler, før et tørreprogram er afsluttet, medmindre alle elementer hurtigt tages ud og foldes ud, så varmen fordeler sig.

Du må ikke tørre vasketøj, der er forurenset af brændbare materialer som benzin, petroleum, benzen, fortynder, alkohol, osv.

- Det kan resultere i elektrisk stød, brand eller eksplosion.

Lad aldrig børn eller kæledyr bide i eller lege med tørretumbleren.

- Det kan resultere i elektrisk stød eller personskade.

Ved bortskaffelse af produktet skal lugen og strømkablet afmonteres før bortskaffelse af produktet.

- I modsat fald kan der opstå skade på netledningen eller personskade.

Rør ikke ved strømstikket med våde hænder.

- Det kan resultere i elektrisk stød.

Hvis gas (bygas, propangas, LP-gas) lækker, må du ikke røre ved apparatet eller strømkablet, udluft straks.

- På dette tidspunkt må du ikke anvende ventilatoren.
- En gnist kan medføre en eksplosion eller en brand.

Du må ikke reparere, udskifte eller forsøge at servicere nogen af apparatets dele, medmindre dette udtrykkeligt anbefales i instruktionerne om brugerreparationer. Du skal også have de nødvendige evner til at reparere dette apparat.

Forsøg ikke selv at reparere apparatet, skille det ad eller ændre den.

- Brug ikke andre sikringer (f.eks kobbertråd, ståltråd, osv.) end standardsikringen.
- Hvis reparation eller genmontering af apparatet er påkrævet, skal du kontakte dit nærmeste servicecenter.
- I modsat fald kan der opstå elektrisk stød, brand, problemer med produktet eller personskade.

# Sikkerhedsinformationer

Det produkt, du har købt, er kun designet til husholdningsbrug.

Brug til forretningsformål anses for misbrug af produktet. I dette tilfælde vil produktet ikke være dækket af standardgarantien fra Samsung, og Samsung kan ikke holdes til ansvar for fejlfunktion eller skade, der opstår som følge af sådan misbrug.

Hvis produktet udsender en mærkelig lyd, en brændende duft eller genererer røg, så afbryd straks for strømmen, og kontakt servicecenteret.

- Ellers kan det medføre elektrisk stød eller brand.

Børn (eller kæledyr) må aldrig tillades at lege på eller i dit produkt. Produktets luge kan ikke åbnes let indefra, og børn kan komme alvorligt til skade, hvis de fanges inde i maskinen.

## Forholdsregler vedr. brug

### **FORSIGTIG**

Du må ikke stå oven på apparatet eller anbringe genstande (f.eks. vasketøj, tændte stearinlys, tændte cigaretter, tallerkener, kemikalier, metalgenstande m.m.) på apparatet.

- Det kan resultere i elektrisk stød, brand, problemer med produktet eller personskaade.

Rør ikke ved glaslugen eller indersiden af tromlen under eller lige efter tørring, da disse dele er varme.

- Det kan resultere i forbrændinger.

Tryk ikke på knapperne med skarpe genstande, som f.eks. nåle, knive, negle, osv.

- Det kan resultere i elektrisk stød eller personskaade.

Du må ikke tørre vasketøj, der indeholder formgummi (latex) eller lignende gummimateriale.

- Hvis formgummi bliver opvarmet, kan det starte en brand.

Du må ikke tørre vasketøj forurenset med vegetabilsk olie eller madolie, da større oliemængder ikke fjernes ved vask af vasketøjet. Desuden skal du bruge nedkølingsprogrammet, så vasketøjet ikke opvarmes.

- Varmen fra iltning af olien kan starte en brand.

Sørg for, at alle lommer i tørretøjet er tomme.

- Hårde, skarpe genstande, som f.eks. mønter, sikkerhedsnåle, søm, skruer eller sten, kan forårsage omfattende skade på maskinen.

Tør ikke tøj med store metalspænder, knapper eller andre kraftige metalgenstande (lynlåse, kroge, øjer, store knapper).

Brug om nødvendigt vaskenettet til mindre og let vasketøj, som f.eks. stofbælter, forklædesnore og bh'er med bøjler, der kan opløses eller gå i stykker under et program.

Tørreaker er compatible med denne model, og anbefales for at opnå en bedre tørring.

Tørreark er endvidere nyttige til at reducere den statiske elektricitet, der genereres under en tørrecyklus. Statisk elektricitet kan medføre skader på vasketøj og potentielt maskinen.

Brug ikke tørretumbleren i nærheden af farligt pulver som kulstøv, hvedemel m.v.

- Det kan resultere i elektrisk stød, brand eller eksplosion.

Anbring ikke brandbare materialer i nærheden af produktet.

- Det kan resultere i giftige luftarter fra produktet, skade på delene, elektrisk stød, brand eller eksplosion.
- Apparatet må ikke anbringes bag aflåselige døre osv.

Rør ikke ved apparatets bagside under eller straks efter, at en tørring er færdig.

- Apparatet er stadig varmt og kan give forbrændinger.

Indeholder fluorholdige drivhusgasser.

Hermetisk forseglet udstyr.

Slip ikke gas ud i atmosfæren.

Kølemiddel (type): R-134a (GWP = 1430)

Kølemiddel (opladning)

- DV\*\*M52\*\*\*\* : 0,37 kg, 0,529 tCO<sub>2</sub>e
- DV\*\*M50\*\*\*\* : 0,32 kg, 0,458 tCO<sub>2</sub>e

## Vigtige advarsler vedr. rengøring

### ADVARSEL

Apparatet må ikke rengøres ved at sprøjte vand direkte på det.

Brug ikke benzol, fortynder eller alkohol til at rengøre apparatet.

- Det kan resultere i misfarvning, deformering, skade, elektrisk stød eller brand.

Før rengøring eller vedligeholdelse skal du tage apparatets strømkabel ud af stikkontakten.

- I modsat fald kan der opstå elektrisk stød eller brand.

Rengør filterhuset før og efter brug af tørretumbleren.

Bed en autoriseret servicetekniker om at rengøre indersiden af produktet regelmæssigt.

Rengør varmeveksleren med en blød børste eller en støvsuger en gang om måneden. Rør ikke ved varmeveksleren. Ellers kan der forekomme personskade.

Det indvendige af tørretumbleren skal rengøres regelmæssigt af kvalificeret servicepersonale.

# Sikkerhedsinformationer

## Instruktioner om WEEE

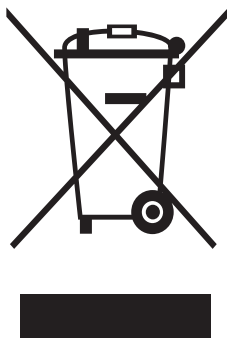

Korrekt bortskaffelse af dette produkt (elektrisk & elektronisk udstyr)  
(Gælder i lande med systemer til affaldssortering)

Denne mærkning på produktet, på tilbehør eller i manualen betyder, at produktet og elektronisk tilbehør hertil (f.eks. oplader, headset og USB-kabel) ikke må bortskaffes sammen med almindeligt husholdningsaffald efter endt levetid. For at forebygge skadelige virkninger på menneskers helbred eller miljøet skal disse genstande bortskaffes adskilt fra andre typer af affald og indleveres på en genbrugsplads med henblik på genindvinding.

Forbrugere bedes kontakte forhandleren, hvor de har købt produktet, eller kommunen for nærmere oplysning om, hvor og hvordan de kan indlevere produkt og tilbehør med henblik på miljøvenlig genindvinding. Virksomheder bedes kontakte leverandøren og følge anvisningerne i købekontrakten. Dette produkt og elektronisk tilbehør hertil må ikke bortskaffes sammen med andet erhvervsaffald.

Du kan finde informationer om Samsungs miljøforpligtelser og lovgivningsmæssige forpligtelser, der er produktspecifikke, som f.eks. REACH, på [samsung.com/uk/aboutsamsung/samsungelectronics/corporatecitizenship/data\\_corner.html](https://samsung.com/uk/aboutsamsung/samsungelectronics/corporatecitizenship/data_corner.html)



# Installation

## Det følger der med

Pak tørretumbleren forsigtigt ud. Hold al emballage uden for børns rækkevidde. De viste dele og placeringen heraf kan være anderledes på din tørretumbler. Før installation skal du sørge for, at tørretumbleren har alle de dele, der er anført her. Kontakt nærmeste Samsung-kundeservice, hvis tørretumbleren og/eller dele er beskadiget eller mangler.

## Tørretumbleren i korte træk

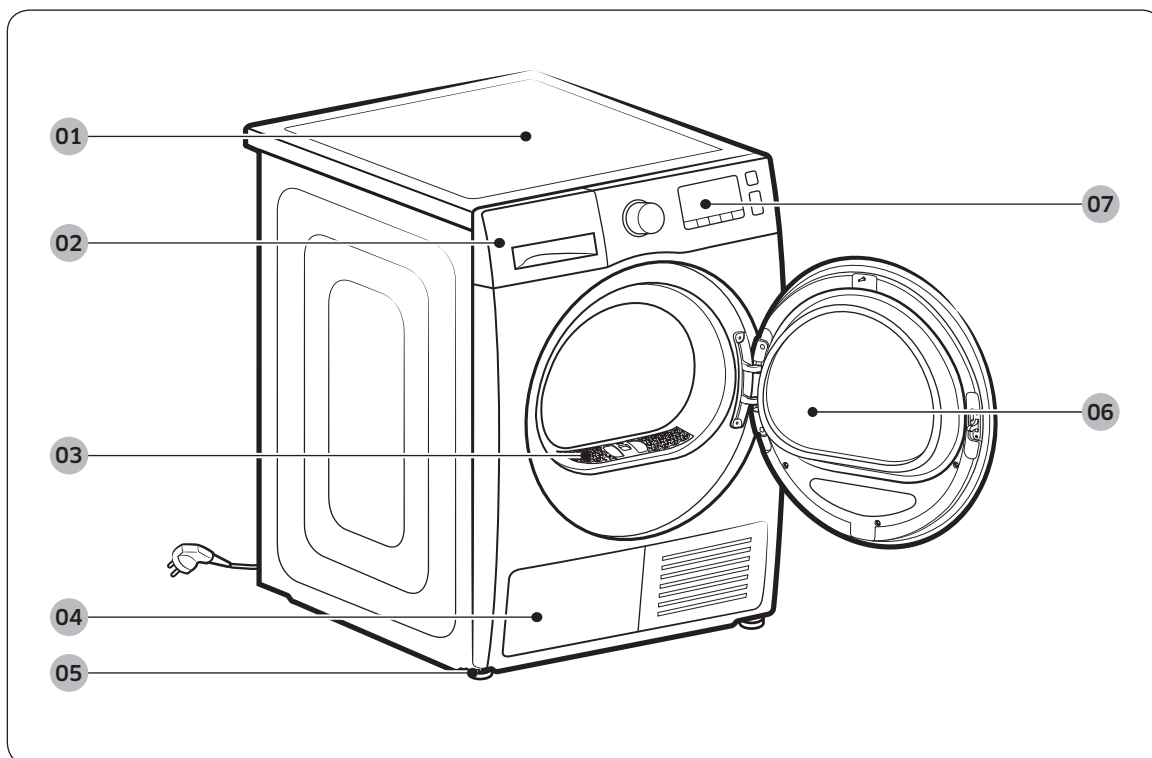

01 Topdæksel

03 Fugfilter

05 Justeringsfødder

07 Betjeningspanel

02 Vandbeholder

04 Varmevexsler

06 Luge

# Installation

## Tilbehør (medfølger)

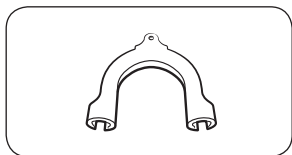

Slangeholder

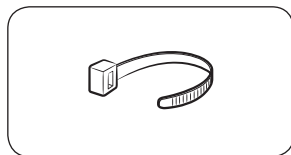

Kabelbinder

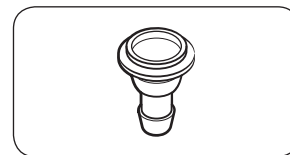

Slangetilslutning

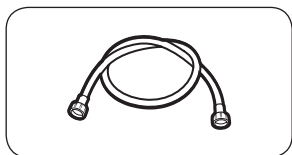

Lang afledningslange (2 m)

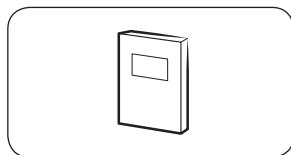

Brugervejledning

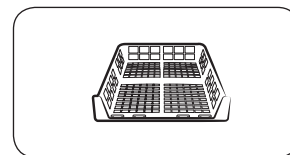

Hyldetørring (kun relevante modeller)

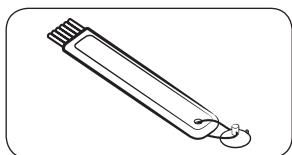

Rengøringsbørste

## Tilbehør (medfølger ikke)

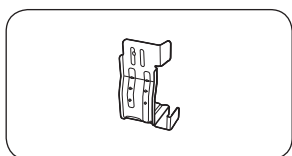

Stablingssæt med beslag  
(del nr. SK-DH; SK-DA; SKK-DF)

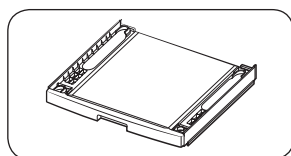

Stablingssæt  
(SKK-DD, SKK-DDX)

### BEMÆRK

- Stablingssættet giver mulighed for at stable tørretumbleren oven på en vaskemaskine. Bemærk, at stablingssættet kun kan anvendes med vaskemaskiner og tørretumblere fra Samsung. Kontakt et Samsung-servicecenter eller en lokal forhandler, hvis du vil købe stablingssættet (del nr. SK-DH; SK-DA; SKK-DF). Stablingssættet er forskelligt fra model til model.
- Du kan finde vejledning til stabling med tørretumbleren i den installationsvejledning, der følger med stablingssættet.
- Oplysninger om modelspecifik tilgængelighed af stablingssættet finder du i den installationsvejledning, der følger med stablingssættet.

---

## Installationskrav

---

### BEMÆRK

Denne tørretumbler skal installeres af en kvalificeret installatør. Service i forbindelse med dårlig eller fejlagtig installation anses for at være ejerens ansvar og kan medføre, at garantien bortfalder. Gem disse instruktioner til senere brug.

### ADVARSEL

- Sæt ikke strømkablet i stikkontakten, før installation af tørretumbleren er fuldført.
- Få to eller flere personer til at hjælpe dig med at flytte tørretumbleren.
- Lad aldrig børn eller kæledyr lege i, på eller omkring tørretumbleren. Hold altid passende opsyn.
- Hold al emballage uden for børns rækkevidde.
- Udskift ikke selv et beskadiget strømkabel eller et strømstik. Få en Samsung-tekniker eller en kvalificeret servicetekniker til at udskifte et beskadiget strømkabel eller strømstik.
- Forsøg ikke selv at reparere tørretumbleren, skille den ad eller ændre den. Kontakt det nærmeste Samsung-servicecenter for alle reparationer.
- Fjern lugen/låg på alle bortskaffede apparater for at undgå kvælningfare for børn.
- Hvis tørretumbleren udsender en mærkelig lyd, lugter brændt eller udsender røg, skal du straks tage strømstikket ud og kontakte dit nærmeste Samsung-servicecenter.
- Tag ikke tørretumbleren ud af stikkontakten, mens den kører.
- Anbring ikke brandbare materialer i nærheden af tørretumbleren.

# Installation

## Krav til placering

Vælg en jævn, solid overflade, der kan modstå vibrationer. Vælg en placering, hvor der er let adgang til en jordforbundet stikkontakt med tre stikben.

### ADVARSEL

- Installer kun tørretumbleren indendørs.
- Tørretumbleren må ikke installeres på et sted, der er udsat for vejr og vind.
- Tørretumbleren må ikke installeres på et sted, hvor temperaturen kan falde til under 5 °C eller stige til over 35 °C.
- Tørretumbleren må ikke installeres, hvor der kan forekomme gaslækage.
- Luftindsugningshullet ved kølegitteret foran på tørretumbleren må ikke blokeres.

## Montering i alkove eller skab

Der kræves følgende frihøjder, hvis tørretumbleren skal installeres i alkove eller skab:

Sider	Top	Foran	Bag
25 mm	25 mm	490 mm	51 mm

Hvis tørretumbleren installeres sammen med en vaskemaskine, skal der være mindst 490 mm fri plads foran alkoven eller skabet.

## Elektriske krav og krav til jordforbindelse

- Tørretumbleren kræver en elforsyning på AC 220-240 V 50 Hz vekselstrøm.
- Tørretumbleren skal være korrekt jordforbundet. Hvis tørretumbleren ikke virker korrekt eller går i stykker, vil jordforbindelsen reducere risikoen for elektrisk stød ved at etablere en vej med mindst mulig modstand for den elektriske strøm. Tørretumbleren leveres med et strømkabel med et trebenet strømstik. Stikket skal sættes i en relevant stikkontakt, der er korrekt installeret og jordforbundet i overensstemmelse med alle lokale forskrifter og bestemmelser.
- Kontakt Samsung eller en kvalificeret elektriker, hvis du har spørgsmål vedrørende elektriske krav eller krav til jordforbindelse.

### ADVARSEL

- Slut til en jordforbundet stikkontakt med tre stikben.
- Brug ikke et beskadiget stik, en beskadiget ledning eller en løs eller beskadiget stikkontakt.
- Brug ikke en adapter eller en forlængerledning.
- Ukorrekt tilslutning af udstyrets jordleder kan medføre risiko for elektrisk stød. Tal med en kvalificeret elektriker, hvis du er usikker på, om tørretumbleren er korrekt jordforbundet.
- Strømstikket, strømkablet eller stikkontakten må ikke ændres på nogen måde.
- Jordkablet må ikke sluttes til VVS-rør af plastik, gasrør eller varmtvandsrør.

## Tørretumbler

Sørg for at læse **Installationskrav** på side 15 før du installerer tørretumbleren. Bemærk, at de følgende instruktioner er beregnet til installation uden brug af en afledningslange. Se næste afsnit, **Afledningslange**, for instruktioner vedrørende brug af en afledningslange. For nemheds skyld kan du overveje at installere tørretumbleren ved siden af din vaskemaskine.

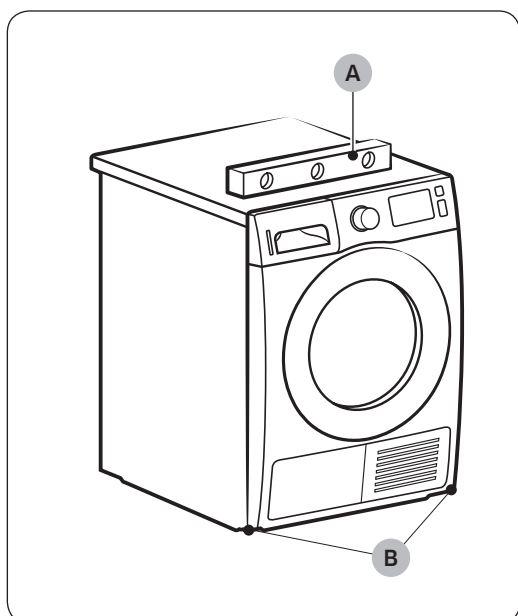

1. Skub forsigtigt tørretumbleren på plads på det ønskede sted.
2. Brug et **vaterpas (A)** og kontrollér, om tørretumbleren er i vater fra side til side og fra for- til bagside.
3. Justér **justeringsfod (B)**, hvis tørretumbleren ikke er i vater. Hvis foden drejes mod uret, trækkes den tilbage. Hvis foden drejes mod uret, udskydes den.
4. Når tørretumbleren er i vater, skal du sørge for, at den står fast på gulvet.
5. Slut tørretumbleren til.

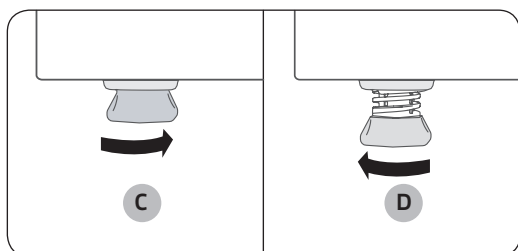

### **BEMÆRK**

- Hvis du vil indstille tørretumbleren til samme højde som vaskemaskinen, skal du trække justeringsfodderne **helt ind (C)** ved at dreje dem mod uret og derefter **løsne (D)** fodderne ved at dreje dem med uret.
- Udskyd kun justeringsfoden så meget, som det er nødvendigt. Unødvendig udskydning af justeringsfoden kan få tørretumbleren til at vibrere.

# Installation

## Afledningslange (om nødvendigt)

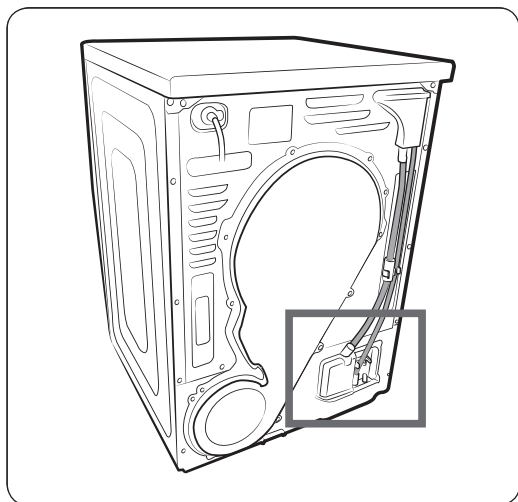

Tørretumbleren leveres med en indbygget vandtank. Hvis du ikke ønsker at bruge vandtanken, kan du imidlertid installere afledningslangen. Den medfølgende tilbehørsslange (lang afledningslange) kan bruges som en forlængelse af afledningslangen.

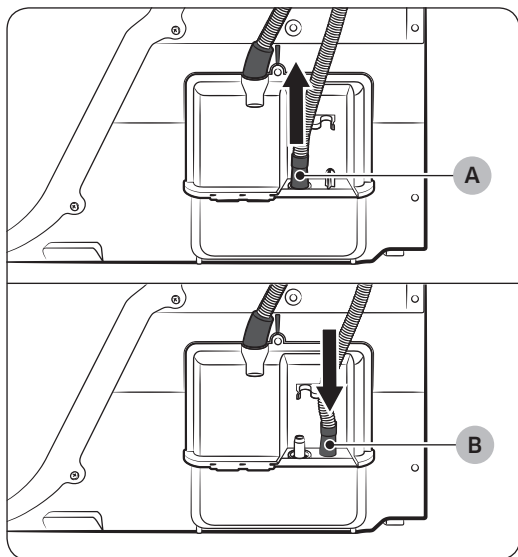

1. Fjern afledningslangen fra hul (A), og sæt den i hul (B).

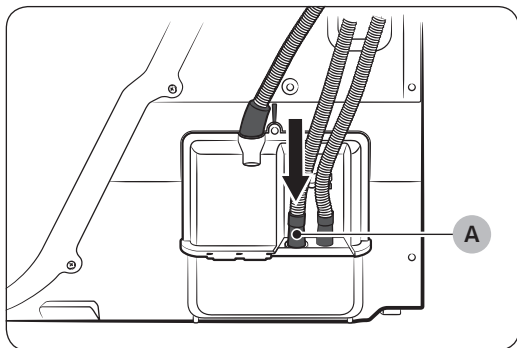

2. Sæt den ene ende af tilbehørsslangen (lang afledningsslange) i **hul (A)**.
3. Sæt den anden ende (udgang) af tilbehørsslangen i afledningssystemet på én af følgende måder:

#### Over en vaskekuemme:

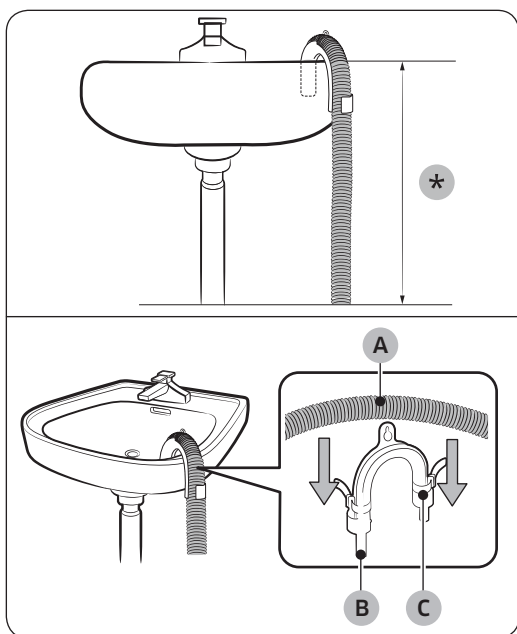

1. Sørg for at placere enden af tilbehørsslangen lavere end **90 cm (\*)** fra bunden af tørretumbleren.
2. Brug det medfølgende **plastikslangeholder (B)** til at bøje afledningsslangen, og fastgør holderen til væggen med en en krog eller til vandhanen med et stykke snor. Saml **afledningsslangen (A)** og **slangeholderen (B)**, og fastgør den med **kabelholderen (C)**.
3. Du kan aflede det kondenserede vand ved at forbinde tilbehørsslangen (lang afledningsslange) direkte til afledningsudtaget.

#### **⚠ FORSIGTIG**

Forlæng ikke afledningsslangen. Der kan lække vand fra tilslutningen. Brug en lang afledningsslange.

# Installation

Ved brug af vaskekummens afledningslange:

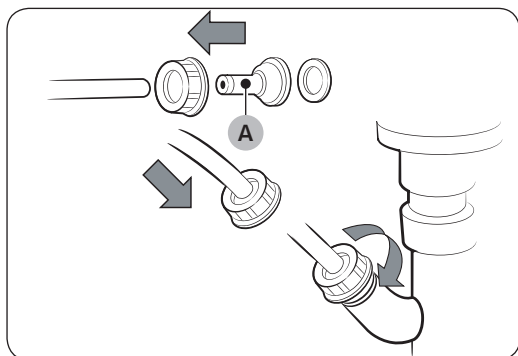

1. Saml slangetilslutningen (A), og monter den på enden af tilbehørsslangen som vist.

**⚠ FORSIGTIG**

For at forhindre vandlækage skal du sørge for, at slangen og tilslutningen er sluttet tæt sammen.



2. Slut slangeadapteren direkte til vaskekummens afledningslange.



## Tjekliste til brug ved installation

- Tørretumbleren er sluttet til en korrekt jordforbundet stikkontakt.
- Al emballage er fjernet og bortskaffet på korrekt vis.
- Tørretumbleren er i vater, og står fast på gulvet.
- Start tørretumbleren for at kontrollere, at den kører, opvarmer og slukker.
- Kør programmet **TIDSSTYRET TØRRING** i 20 minutter for at se, om oplysningskoden **HC** vises. Hvis det er tilfældet, skal du kontakte et lokalt servicecenter.
- Vi anbefaler, at du venter mindst en time med at bruge tørretumbleren, efter den er installeret.

## Før tørretumbleren tages i brug

- Sørg for, at der ikke ligger noget tilbehør inde i tromlen.
- Tilslut strømkablet, lige før du bruger tørretumbleren.
- Du må ikke blokere for luftindsugningshullet ved kølegitteret foran på tørretumbleren.
- Anbring ikke brandbare genstande i nærheden af tørretumbleren, og hold omgivelserne rene.
- Sørg for, at tørretumbleren er i vater (står vandret).
- Fjern ikke tørretumblerejusterbare justeringsfødder. De er nødvendige for at holde tørretumbleren i vater.

## Vending af luge

Du kan vende retningen af lugen afhængigt af forholdene hos dig eller dine behov.

### ⚠ ADVARSEL

Sørg for, at vending af lugen udføres af en kvalificeret tekniker.

### Type 1

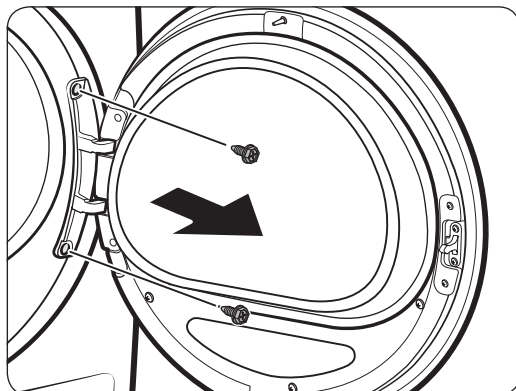

1. Åbn lugen, og løsn derefter de to skruer på lugens hængsel. Hold lugen med begge hænder, og løft den så lidt for at fjerne den.

# Installation

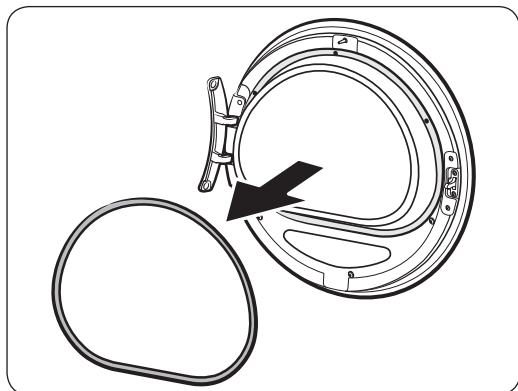

2. Brug en tynd genstand til at fjerne lugens forsegling.

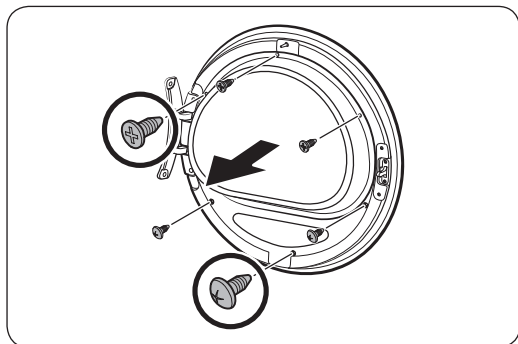

3. På indersiden af lugen fjernes de 3 øverste skruer og de nederste 3 skruer på glasholderen, og derefter fjernes glasholderen.

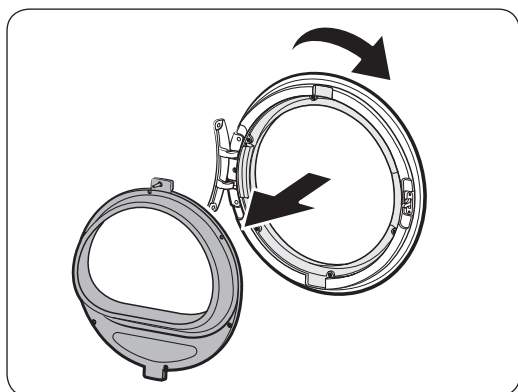

4. Når det er gjort, roteres lugens dæksel 180 grader.

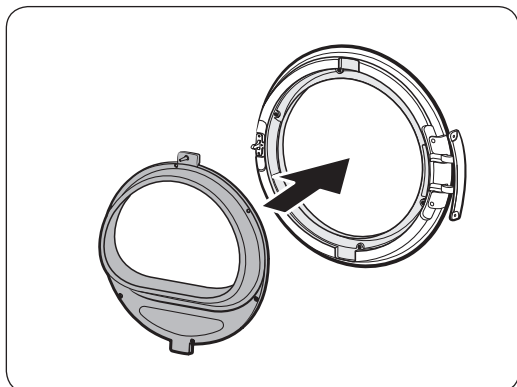

5. Sæt glasholderen på den nye placering i lugens dæksel. Sørg for, at lugens hængsel er placeret som vist i figuren.

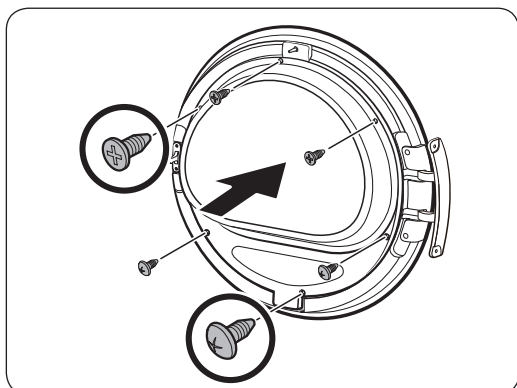

6. Stram de øverste 3 skruer og de nederste 3 skruer på glasholderen.

**BEMÆRK**

Skruernes form varierer alt efter mål. Sørg for at stramme den rigtige skrue.

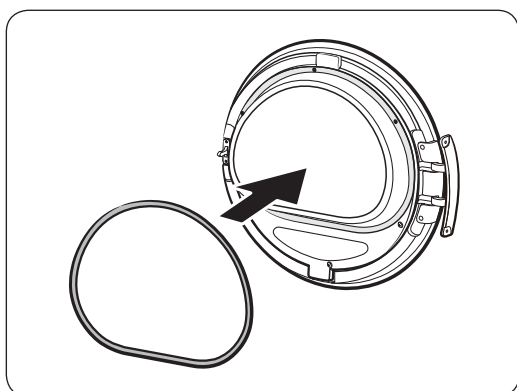

7. Sæt lugens forsegling i korrekt position.

# Installation

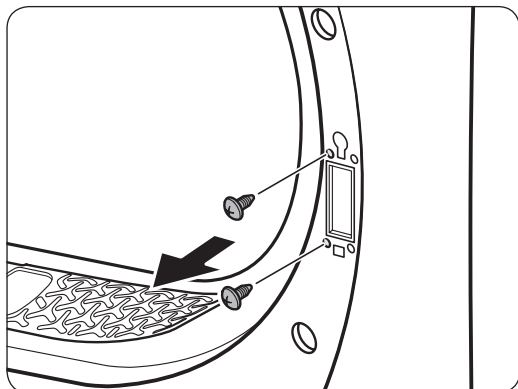

8. Fjern de 2 skruer, der er tilbage, når lugens hængsel er fjernet.

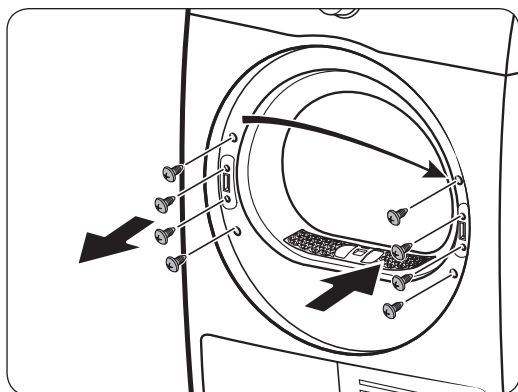

9. Løsn de 4 skruer på holdegrebet. Fjern holdegrebet, og påsæt det igen i den modsatte side.

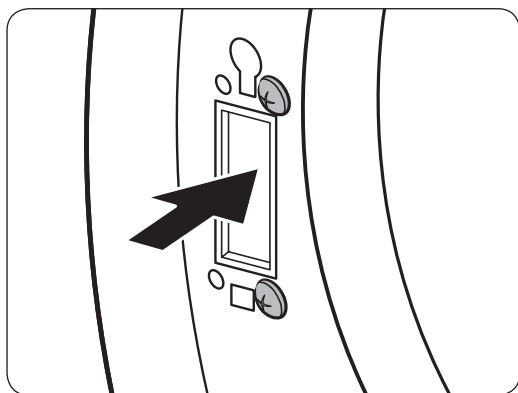

10. I den modsatte hængselsramme strammes de 2 fjernede skruer i trin 7 ovenfor. Bemærk, at du skal stramme dem i højre side (øverst til højre og nederst til højre) af rammen.

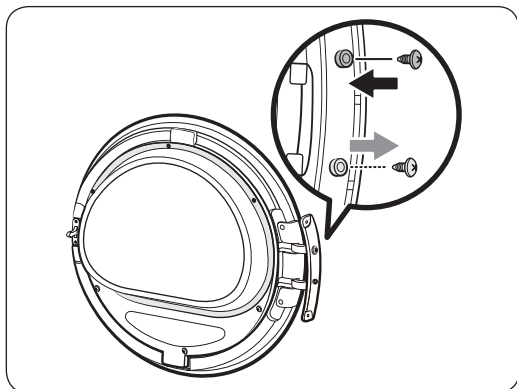

11. Flyt lugenhængslets nederste skruer til den øverste del af lugenhængslet. Stram herefter skrueerne. (kun modellerne DV\*\*M5\*\*\*1\*/DV\*\*M5\*\*\*2\*/DV\*\*M5\*\*\*3\*)

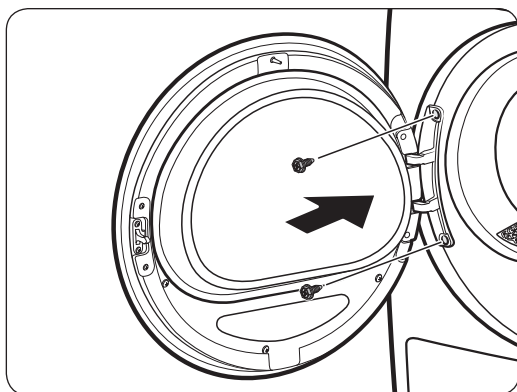

12. Placer lugens hængsel i den modsatte side, og stram derefter de 2 skruer for at fastgøre lugen til tørretumbleren.

### Type 2 (modellerne DV\*\*M5\*\*\*K\*)

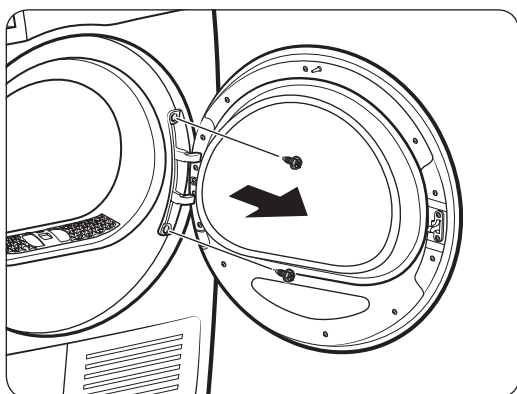

1. Fjern lugenhængslet, og fjern derefter lugen.
  - Fjern skrueerne med dobbeltgevind på lugen.

# Installation

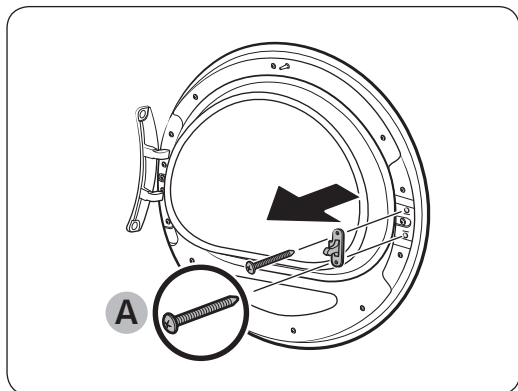

2. Fjern 2 skruer (A) fra lugehåndtaget.

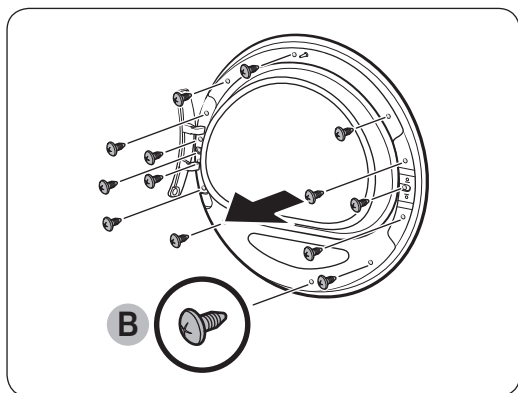

3. Fjern 14 skruer (B) fra den indvendige holder.

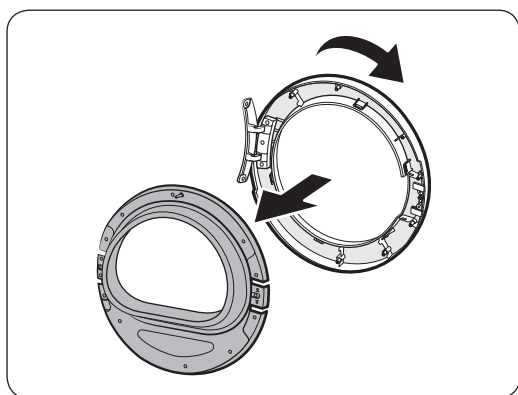

4. Fjern glasset fra den indre holder, og drej derefter lugedækslet 180 grader.

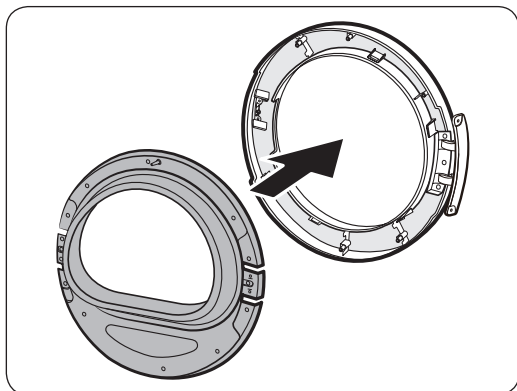

5. Indsæt glasset fra den indre holder i lugedækslet, der er vendt om.

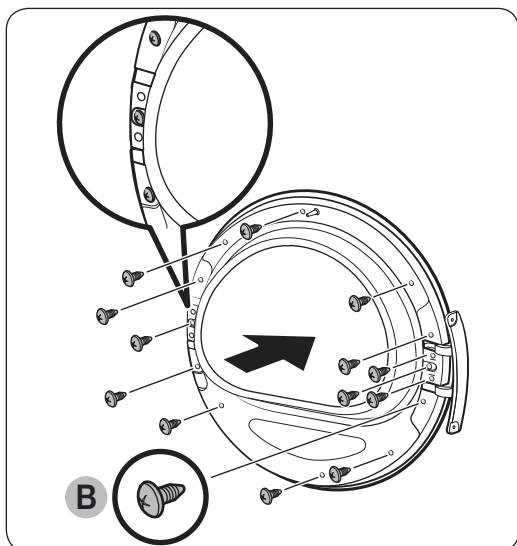

6. Stram de 14 skruer (B) på den indre holder.

**⚠ FORSIGTIG**

Sørg for at stramme skruerne (B) på den indre holder, ikke skruerne (A).

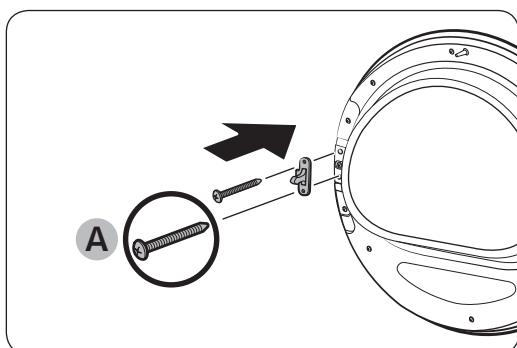

7. Stram de 2 skruer (B) på lugehåndtaget.

**⚠ FORSIGTIG**

Sørg for at stramme skruerne (A) på lugehåndtaget, ikke skruerne (B).

# Installation

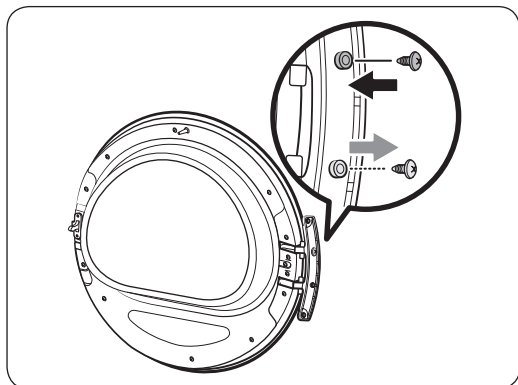

8. Flyt lugenhængslets nederste skruer til den øverste del af lugenhængslet. Stram herefter skruerne.

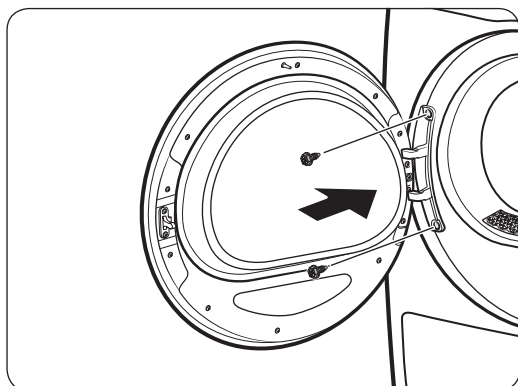

9. Fastgør lugenhængslet på den modsatte side.
  - Stram skruerne med dobbeltgevind.

## BEMÆRK

Hvis lugen skal tilbage til den oprindelige placering, skal du følge trinnene igen. Bemærk, at lugen, hængslerne og andre dele bør være placeret modsat det, der er angivet i disse trin.



# Betjening

## Betjeningspanel

DV9\*M5\*\*\*\*/DV8\*M5\*\*\*\*

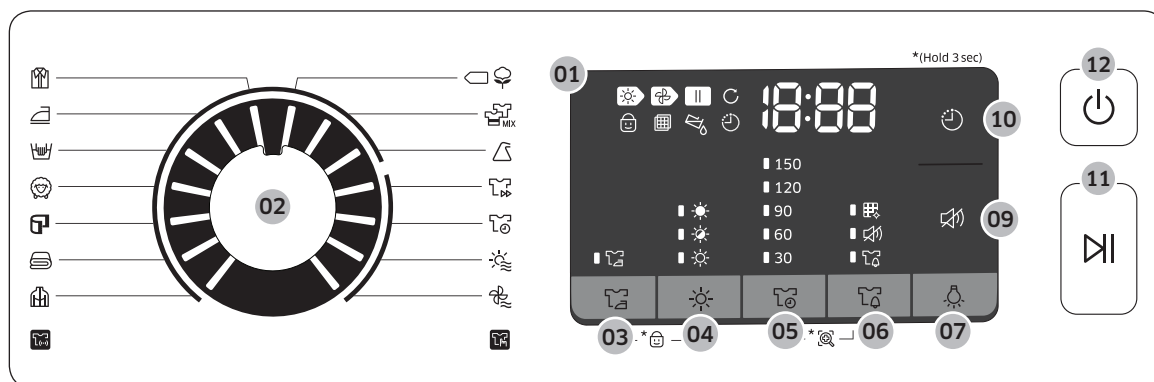

DV7\*M5\*\*\*\*

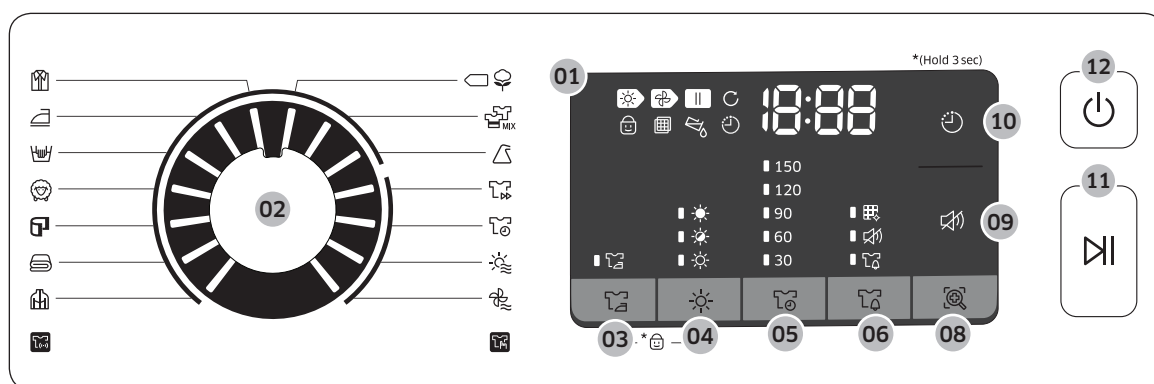





























01 Digitalt grafisk display

Viser alle oplysninger om tørringen, herunder tørretid, informationskoder og tørrestatus. Se tabellen herunder vedrørende detaljer for status.











	Tørring i gang		Børneløs aktiveret/deaktiveret
	Afkøling i gang		Antikrøl
	Stop		Alarm for rengøring af varmeveksler
	Antikrøl i gang		Lyd Til/Fra
	Tjek filter		Signal for blandet indhold
	Udskyd sluttidspunkt		Smart Check
	Tøm vandtanken		

# Betjening









02 Programvælger	Drej vælgeren for at vælge et program. Se <b>Programoversigt</b> på side 31 for tilgængelige programmer.
03  Antikrøl	Giver ca. to timers periodisk tumbling i slutningen af det valgte program for at reducere krølning. Der vises en stor cirkel i displayet, og tromlen roterer periodisk. Tryk på  <b>Antikrøl</b> for at aktivere funktionen. Den tilsvarende indikator lyser.
04  Tørregrad	Tryk for at vælge tørregraden i programmerne <b>SKJORTER</b>  , <b>HÅNDKLÆDER</b>  , <b>BOMULD</b>   , <b>BLANDET VASK</b>  og <b>SYNTETISK</b>  . Tørregraden kan indstilles i tre niveauer (1-3). Tørregrad 1 bruges til delvis tørring af elementer, der lægges fladt eller hænges til tørre. Tørregrad 3 er det stærkeste og bruges til større eller kraftigere mængder.
05  Tid	Tryk for at justere programtiden for programmerne <b>TIDSSTYRET TØRRING</b>  , <b>VARM LUFT</b>  og <b>KOLD LUFT</b>  . Følgende tidsindstillingerne (enhed: minut) er tilgængelige: 30, 60, 90, 120 og 150. <ul style="list-style-type: none"> <li>• 120 minutter og 150 minutter er ikke tilgængelige for programmerne <b>VARM LUFT</b>  og <b>KOLD LUFT</b> .</li> <li>• Den nøjagtige tørretid afhænger af vaskens fugtighed.</li> </ul>
06  Signal for blandet indhold	Denne alarm er kun tilgængelig for programmerne <b>SKJORTER</b>  , <b>BOMULD</b>   , <b>BLANDET VASK</b>  og <b>SYNTETISK</b>  . Hvis vasken består af blandede stoffer, blinker indikatoren for blandede vask-klokke (  ) , når vasken i gennemsnit er 80 % tør. Dette giver dig mulighed for at tage tøj ud, som du ikke vil have tørret fuldstændigt, eller som tørrer hurtigt ude af tørretumbleren, og lade resten tørre.
07  Lampe (DV9*M5*****/ DV8*M5*****)	Tryk for at tænde eller slukke for indikatoren. Indikatoren lyser i 5 minutter, efter den er tændt, og slukker automatisk.
08  Smart Check (DV7*M5*****)	Hvis tørretumbleren har registreret et problem, giver Smart Check dig mulighed for at tjekke tørretumblerens status ved hjælp af en smartphone.
09  Lyd Til/Fra	Tryk for at slå lyd fra/til på kontrolpanelet. Lydindstillingerne besvares, når du slukker for tørretumbleren og tænder den igen.
10  Udskyd sluttidspunkt	Du kan justere sluttiden for det valgte program i intervaller på en time helt op til 24 timer.
11  Start/Pause	Tryk for at starte et program eller sætte på pause. Hvis tørretumbleren kører, skal du trykke på knappen én gang for at få sætte tørretumbleren på pause. Tryk igen for at fortsætte.

12  Tænd/Sluk	Tryk for at tænde/slukke for tørretumbleren. Tørretumbleren slukker automatisk, hvis den er tændt i 10 minutter, uden at der trykkes på nogen knapper.
--	--

## Programoversigt

Program	Beskrivelse	Maks. kapacitet (kg)
SKJORTER 	Brug programmet til hurtigt at tørre et enkelt stykke tøj, f.eks. en skjorte.	4
STRYGETØRT 	Dette program afslutter tørreprocessen i en fugtig tilstand, hvilket gør stryging nemmere.	4
SARTE TEKSTILER 	Til tøj, der skal behandles varsomt, f.eks. linge.	2
ULD 	Kun til uld, der egner sig til maskinvask og tørretumbling. De bedste resultater opnås ved at vende vasketøjet på vrangen, inden det tørres.	2
HÅNDKLÆDER 	Bruges til at tørre f.eks. badehåndklæder.	6
SENGETØJ 	Til fyldige genstande, såsom tæpper, lagener, dyner og lette dundyner.	2
UDENDØRS TØJ 	Til tøj til udendørs brug, f.eks. skitøj og beklædning til bjergbestigning, samt til stoffer som f.eks. spandex, stretch og mikrofiber. Vi anbefaler, at du bruger dette tørreprogram, når du har vasket dit tøj med programmet <b>UDENDØRS TØJ</b>  i din vaskemaskine.	2
KOLD LUFT 	Alle typer stoffer. Til opfriskning og luftning af tøj, der ikke har været i brug længe.	-
VARM LUFT 	Til små stykker, fortørret vasketøj. Som standard er tørretiden 30 minutter. Tidsindstillet program til alle typer af stof, undtagen uld og silke. Tør vasketøj, der stadig er let fugtigt eller som er blevet fortørret. Også velegnet til tykt vasketøj med flere lag, der ikke tørrer let.  <b>BEMÆRK</b> Dette program er velegnet til tørring af individuelt uldtøj, sportssko og bløde tøjdyr. Tør kun disse ved hjælp af kurven til uldtøj.	-

# Betjening















Program	Beskrivelse	Maks. kapacitet (kg)
TIDSSTYRET TØRRING 	<p>Bruges til at indstille en ønske tørretid.</p> <ol style="list-style-type: none"><li>1. Drej <b>programvælgeren</b> for at vælge <b>TIDSSTYRET TØRRING</b> .</li><li>2. Tryk på <b>Tid</b>  for at indstille tørretiden til mellem 30 minutter og 150 minutter. Bliv ved med at trykke på programmet Tid gennem de tilgængelige tidsindstillinger i intervaller på 30 minutter.</li></ol> <p> <b>BEMÆRK</b> Den faktiske programtid kan variere afhængig af tøjets tørhedsgrad.</p>	-
HURTIG TØRRING 	Til tørring af let bomuld, syntetisk eller tøj, der har brug for at blive tørret hurtigt. Som standard er tørretiden 35 minutter.	1
SYNTETISK 	Til let bluser og skjorter, der er fremstillet af polyester (Diolen, Trevira), polyamid (perlon, nylon) eller lignende blandede stoffer.	4
BLANDET VASK 	Til blandede vaske bestående af bomuld og syntetiske stoffer.	Maks.
BOMULD 	Til lettere bomuld, sengetøj, duge, undertøj, håndklæder og skjorter.	Maks.

## Programoversigt

### BEMÆRK

For at opnå de bedste resultater skal du følge anbefalingerne vedrørende mængde af tøj for hvert program.









- Stor mængde af tøj: Fyld tromlen, til den er ca.  $\frac{3}{4}$  fuld. Fyld ikke mere i, da tøjet skal kunne bevæge sig frit.
- ◐ Mellemstor mængde af tøj; Fyld tromlen, til den er ca.  $\frac{1}{2}$  fuld.
- Lille mængde af tøj: Fyld tromlen med 3-5 stykker tøj, ikke mere end  $\frac{1}{4}$  fuld.

Program	Anbefalet tøj	Mængde af tøj	Tørregrad
SKJORTER 	Skjorter eller bluser af bomuld, hør, syntetiske fibre eller blandede stoffer, som ikke skal stryges.	4 ◐	Tilgængelig
STRYGETØRT 	Dette program afslutter tørreprocessen i en fugtig tilstand, hvilket gør strygning nemmere.	4 ◐	Ikke tilgængelig
SARTE TEKSTILER 	Silke, fine stoffer og lingeri	2 ◐	Ikke tilgængelig
ULD 	Kun til uld, der egner sig til maskinvask og tørretumbling.	2 ○	Ikke tilgængelig
HÅNDKLÆDER 	Bruges til at tørre f.eks. badehåndklæder.	6 ◐	Tilgængelig
SENGETØJ 	Til fyldige genstande, såsom tæpper, lagener, dyner og lette dundyner.	2 ◐	Ikke tilgængelig
UDENDØRS TØJ 	Til tøj til udendørs brug, f.eks. skitøj og beklædning til bjergbesting, samt til stoffer som f.eks. spandex, stretch og mikrofiber.	2 ○	Ikke tilgængelig
KOLD LUFT 	Alle typer stoffer. Til opfriskning og luftning af tøj, der ikke har været i brug længe.	-	Ikke tilgængelig
VARM LUFT 	Små stykker og fugtigt tøj. Hverdagstøj, der er egnet til tørring med varme.	-	Ikke tilgængelig
TIDSSTYRET TØRRING 	Alle typer stoffer, tidsprogram.	-	Ikke tilgængelig
HURTIG TØRRING 	Syntetisk og let bomuld	1 ○	Ikke tilgængelig
SYNETISK 	Syntetisk eller blandede stoffer.	4 ◐	Tilgængelig
BLANDET VASK 	Blandet vask bestående af bomuld og syntetiske stoffer	7, 8, 9 ●	Tilgængelig
BOMULD 	Til lettere bomuld, sengetøj, duge, undertøj, håndklæder og skjorter.	7, 8, 9 ●	Tilgængelig

# Betjening

## Kom godt i gang



### Enkle starttrin

1. Tryk på  **Tænd/Sluk** for at tænde for tørretumbleren.
2. Læg tøjet i tørretumbleren, og luk lugen.
3. Drej **programvælgeren** for at vælge et program.
4. Justér programindstillingerne i  **Tørregrad** og  **Tid** efter behov.
5. Vælg de indstillinger og valgmuligheder, du ønsker. ( **Antikrøl**,  **Lampe**,  **Signal for blandet indhold** og/eller  **Udskyd sluttidspunkt**).
6. Tryk på  **Start/Pause**. Tørretumblerens indikator lyser, og den omtrentlige programtid vises i displayet.

### **BEMÆRK**

Antallet af tilgængelige indstillinger og valgmuligheder varierer, afhængig af programmet.

### Sådan ændres et program mens det kører

1. Tryk på  **Start/Pause** for at stoppe programmet.
2. Vælg et andet program.
3. Tryk på  **Start/Pause**, og hold den inde for at starte et nyt program.

### Sortering og ilægning



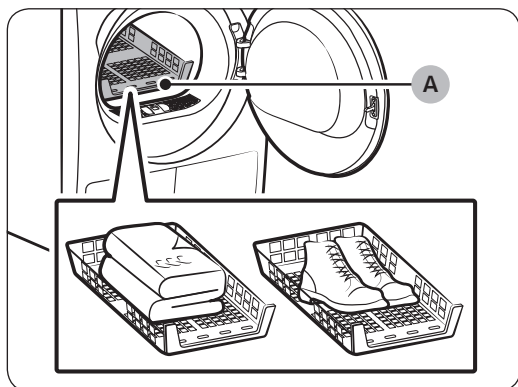
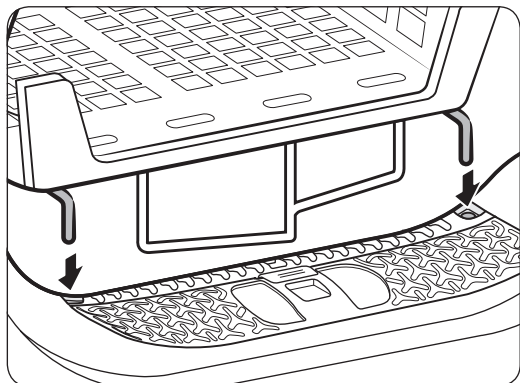

- Læg kun én portion vasketøj i tørretumbleren ad gangen.
- Undgå at blande tunge og lette stykker tøj.
- For at øge tørreeffektiviteten kan der, når der tørres ét eller to stykker tøj, lægges et tørt håndklæde ind sammen med tøjet.
- For at opnå de bedste resultater skal tøj altid vikles ud, før det lægges i tørretumbleren.
- Overbelastning begrænser tørretumblingsprocessen, så tørringen kan blive ujævn, og tøjet kan blive krøllet.
- Undgå at tørre uldtøj og fiberglasemner, medmindre det anbefales på vaskeanvisningen.
- Undgå at tørre tøj, der ikke er vasket.
- Tør ikke tøj, der er tilsmudset med olie, alkohol, benzin osv.

## Hyldetørring (kun relevante modeller)

Indstil tørretiden med op til 150 minutter i henhold til fugtigheden og vægten af det tøj, der skal tørres. Hvis du tørrer vasketøj med hyldetørring, anbefales det at bruge programmet **TIDSSTYRET TØRRING** .



A. Tørrehylde

1. Anbring tørrehylden i tromlen ved at indsætte de forreste rande på hylden i hullerne i rammen i lugen.
2. Anbring genstande på hylden, så der er tilstrækkelig med plads til, at luften kan cirkulere. Tøj skal lægges sammen og anbringes fladt på hylden. Sko skal anbringes med sålerne nedad.
3. Luk lugen, og tryk på  **Tænd/Sluk**. Vælg **TIDSSTYRET TØRRING** , og tryk derefter på  **Tid** for at vælge tørretiden.
4. Tryk på  **Start/Pause**.

# Betjening

## Forslag til tørring

Genstande (maks. 1,5 kg)	Beskrivelse
Vaskbare sweatre (tryk i form, og læg fladt på hylden)	Når vasketøjet tørres med brug af tørrehylden, skal du lægge tøjet sammen og anbringe det på hylden, så det forhindres i at blive krøllet.
Tøjdyr (med bomulds- eller polyesterfyld)	
Tøjdyr (med skum- eller gummifyld)	
Skumgummipuder	
Sneakers	Sportssko tørres ved at anbringe dem på hylden, så skoens såler vender nedad.

### **FORSIGTIG**

- Tørring af skumgummi, plast eller gummi med varme kan medføre skader på delene og føre til brandfare.
- Brug tørrehylden for at forhindre skade på sko.



## Programvejledning

Følg altid vaskeanvisningen ved tørring. Se følgende tabel, hvis vaskeanvisningen ikke er tilgængelig.

Sengetæpper og dyner	<ul style="list-style-type: none"><li>• Brug temperaturindstillingen Høj.</li></ul>
Tæpper	<ul style="list-style-type: none"><li>• For at opnå de bedste resultater bør der kun tørres ét tæppe ad gangen.</li></ul>
Stofbleer	<ul style="list-style-type: none"><li>• Brug temperaturindstillingen Høj.</li></ul>
Genstande med dunfyld	<ul style="list-style-type: none"><li>• Må ikke tørres med varme. Dette kan medføre brandfare. Brug kun programmet <b>KOLD LUFT</b> .</li></ul>
Skumgummi (tæppeunderlag, tøjdyr osv.)	<ul style="list-style-type: none"><li>• Må ikke tørres med varme. Dette kan medføre brandfare. Brug kun programmet <b>KOLD LUFT</b> .</li></ul>
Puder	<ul style="list-style-type: none"><li>• Læg et par tørre håndklæder ved for at forbedre tumblingen og gøre genstandene mere bløde.</li><li>• Tør ikke kapok- eller skumpuder med varme. Brug kun programmet <b>KOLD LUFT</b> .</li></ul>
Plast (badeforhæng, dækkener til havemøbler osv.)	<ul style="list-style-type: none"><li>• Brug <b>KOLD LUFT</b>  eller <b>TIDSSTYRET TØRRING</b> .</li><li>• Indstil tørregraden til det mellemste eller laveste.</li></ul>

### **FORSIGTIG**



Brug ikke tørretumbleren til at tørre genstande, der ikke er anført ovenfor.

# Betjening

## Specielle funktioner

### Udskyd sluttidspunkt

Du kan indstille tørretumbleren til at færdiggøre et valgt program på et tidspunkt efter dit valg.



1. Vælg et program med de relevante valgmuligheder.
2. Tryk på  **Udskyd sluttidspunkt** gentagne gange for at indstille en tid mellem 1 time og 24 timer i intervaller på 1 time.
3. Tryk på  **Start/Pause**. Den tilsvarende indikator blinker, og uret begynder at tælle ned til det indstillede tidspunkt.

#### **BEMÆRK**

For at annullere indstillingerne Udskyd sluttidspunkt skal du genstarte tørretumbleren ved hjælp af knappen  **Tænd/Sluk**.

### Børneløs

Børneløs forhindrer børn i at lege med tørretumbleren. Når Børneløs er aktiveret, er alle knapper undtagen knappen  **Tænd/Sluk** deaktiveret.

For at aktivere/deaktivere Børneløs skal du trykke på  **Signal for blandet indhold** og **Smart Control** eller  **Antikrøl** og  **Tørregrad** samtidig og holde dem inde i 3 sekunder.

#### **BEMÆRK**

Hvis Børneløs er aktiveret, og tørretumbleren slukkes og derefter tændes igen, forbliver Børneløs aktiveret.

### Smart Check

Hvis tørretumbleren har registreret et problem, giver Smart Check dig mulighed for at tjekke tørretumbleren status ved hjælp af en smartphone. Bemærk, at Smart Check kun kan bruges til smartphones af typen Galaxy og iPhone.

For at bruge Smart Check skal du sørge for, at du har hentet appen **Samsung Smart Washer/Dryer** og derefter følge trinnene herunder.

1. Tryk på  **Tid** og  **Signal for blandet indhold**, og hold dem inde i 3 sekunder, eller tryk på  **Smart Check**. Lysdioderne i panelet drejer, og koden Smart Check vises.
2. På din smartphone skal du åbne appen **Samsung Smart Washer/Dryer** og derefter trykke på knappen  **Smart Check**.
3. Fokuser kameraet i din smartphone på den Smart Check-kode, der vises i displayet.
4. Hvis informationskoden genkendes, giver appen detaljerede oplysninger om fejlen og yderligere instruktioner.

#### **BEMÆRK**

- Hvis vaskemaskinen reflekterer lys i displayet, kan din smartphone muligvis ikke genkende informationskoden.
- Hvis din smartphone ikke kan genkende koden, skal du indtaste koden manuelt på din smartphone.

# Vedligeholdelse

---

## ADVARSEL

- Tørretumbleren må ikke rengøres ved at sprøjte vand direkte på den.
- Rengør ikke tørretumbleren med benzen, fortynder, alkohol eller acetone. Det kan medføre misfarvning, deformation, skade, elektrisk stød eller brand.
- Husk at trække stikket ud, før du rengør produktet.

## Betjeningspanel

---

Rengør med en blød, fugtig klud. Brug ikke slibende rengøringsmidler. Sprøjt ikke rengøringsmiddel direkte på panelet. Tør straks eventuel spild eller væsker af kontrolpanelet.

## Udvendigt

---

Rengør med en blød, fugtig klud. Brug ikke slibende rengøringsmidler. Undgå at bruge eller anbringe skarpe eller tunge genstande i nærheden af/på tørretumbleren. Opbevar vaskemiddel og artikler til tøjvask i soklen (sælges separat) eller i en særskilt opbevaringsboks.

## Tromle

---

Rengør med en fugtig klud med et mildt, ikke-slibende rengøringsmiddel, der er velegnet til rustfrit stål. Tør overskydende rester af med en ren, tør klud.

## Fnugfilter

---

Rengør fnugfilteret efter hver tørring.

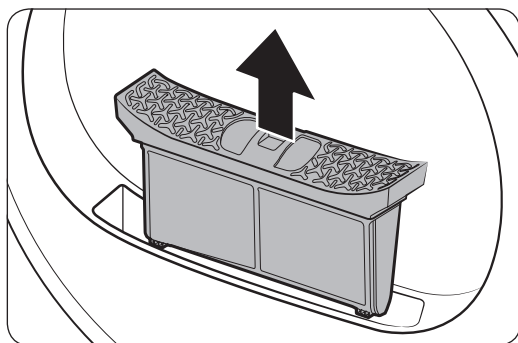

1. Åbn lugen, og træk fnugfilteret opad for at tage det ud.

# Vedligeholdelse

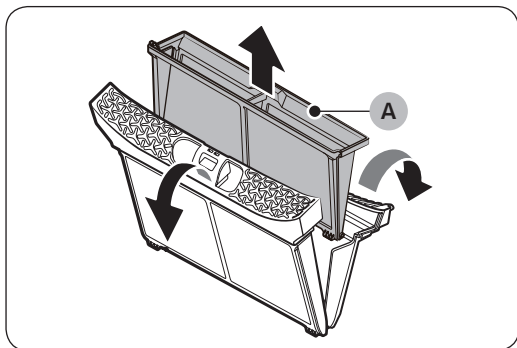

2. Åbn det ydre filter, og tag det indre filter (A) ud.

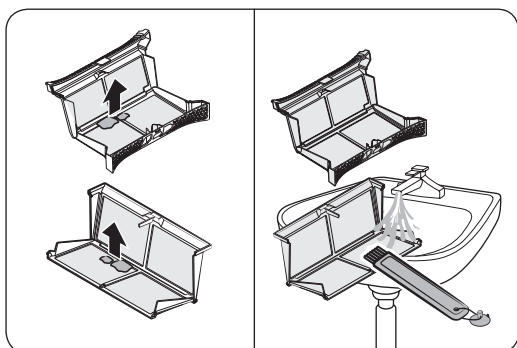

3. Fold både det indre og ydre filter ud.
4. Fjern fnug fra begge filtre, og rengør filtrene med rengøringsbørsten.

## BEMÆRK

For at rengøre filtrene grundigt, skal de rengøres under løbende vand, og derefter tørres fuldstændigt.

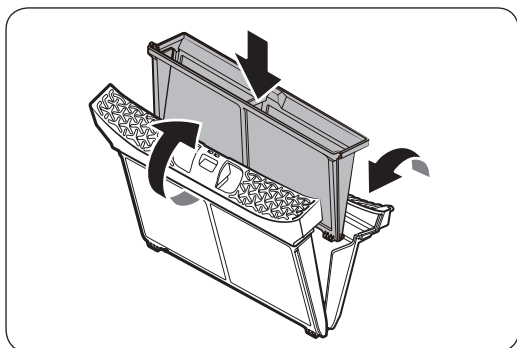

5. Sæt det indre filter ind i det ydre filter, og sæt derefter fnugfilteret tilbage i den oprindelige position.

## FORSIGTIG

- Rengør fnugfilteret efter hver tørring. Undladelse heraf kan medføre, at tørreevnen forringes.
- Brug ikke tørretumbleren uden at det indre filter er sat ind i det ydre filter.
- Brug af tørretumbleren med et vådt fnugfilter kan medføre mug, dårlig lugt eller forringe tørreevnen.

## Vandbeholder

Tøm vandtanken efter hver tørring for at undgå lækager.

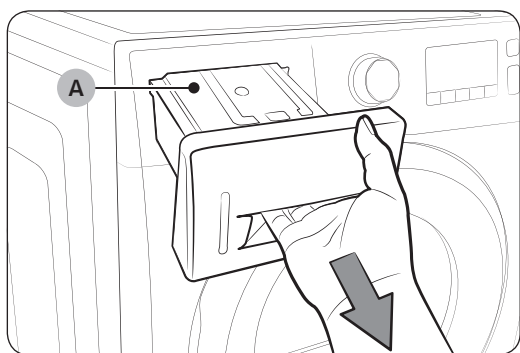

1. Træk vandtanken (A) udad med begge hænder for at tage den ud.

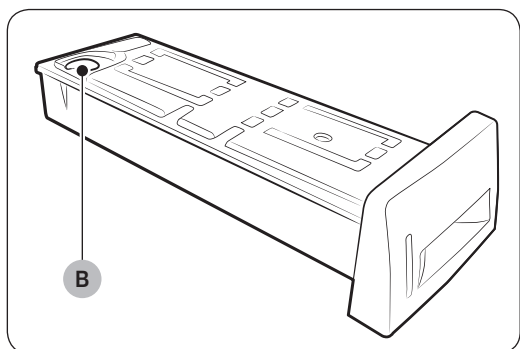

2. Tøm vandet ud via afledningshullet (B), og sæt vandtanken tilbage på plads.

### BEMÆRK

Hvis du tømmer vandtanken og trykker på  Start/Pause, slukker den tilsvarende indikator.

# Vedligeholdelse

## Varmeveksler

Rengør varmeveksleren mindst én gang om måneden. Som en påmindelse om dette, lyder varmevekslerens indikator i displayet, når varmeveksleren skal rengøres.

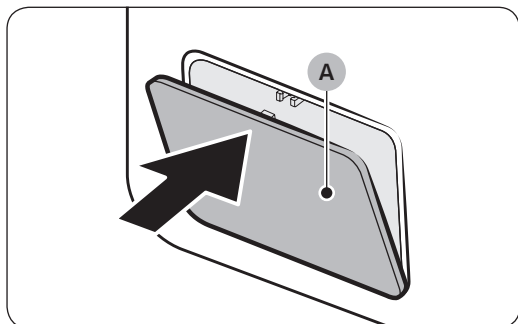

1. Tryk let på den øverste del af det ydre dækslet (A) for at åbne det.

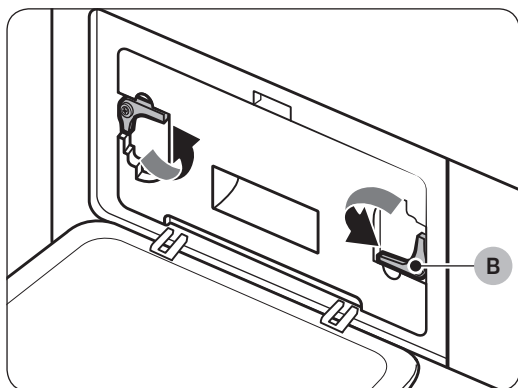

2. Lås håndtagene (B) op.

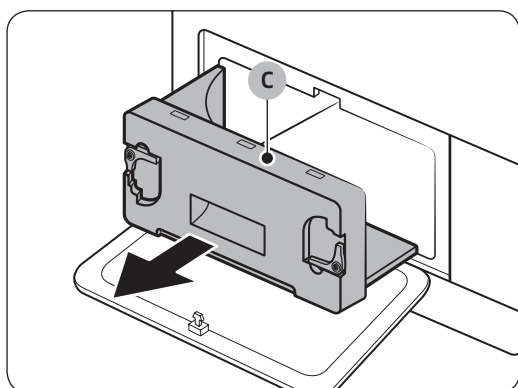

3. Fjern det indvendige dæksel (C).

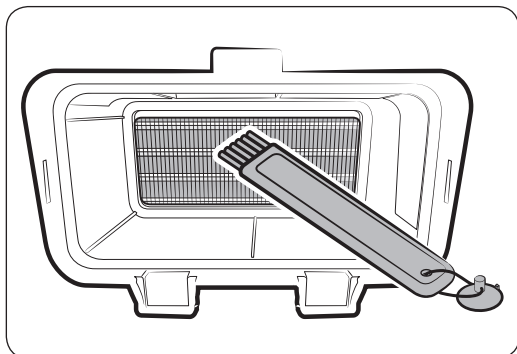

4. Rengør varmeveksleren med den medfølgende rengøringsbørste eller en støvsuger med børstehoved. Undgå at bøje eller beskadige finnerne på varmeveksleren under rengøringen. Dette kan medføre en forringelse i tørreevnen.

**⚠ FORSIGTIG**

- For at undgå fysisk skade og forbrændinger må du ikke røre ved eller rengøre varmeveksleren med bare hænder.
  - Brug ikke vand til at rengøre varmeveksleren.
5. Rengør det indre dæksel med en blød, fugtig klud.

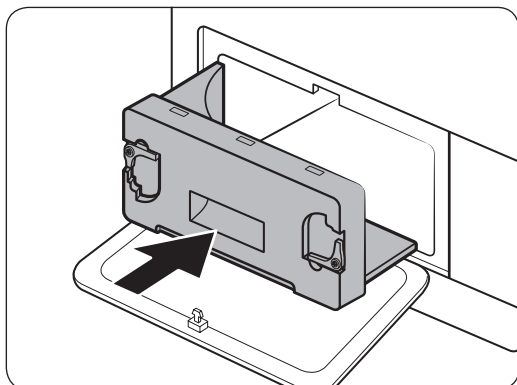
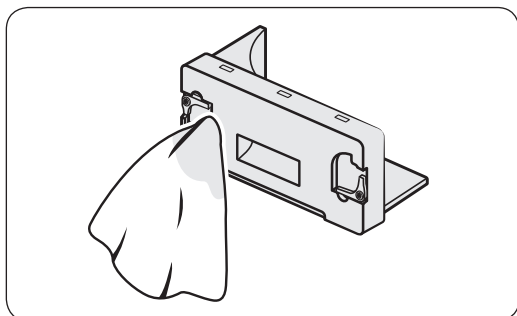

6. Sæt det indre dæksel på plads i dets oprindelige position, og lås derefter håndtagene.
7. Luk det ydre dæksel.

**📄 BEMÆRK**

Sørg for, at håndtagene er låst efter rengøring.

# Fejlfinding

## Tjekpunkter

Hvis du oplever et problem med tørretumblerne, skal du først tjekke tabellen herunder og prøve forslagene.

Symptom	Handling
Tørretumbleren kører ikke	<ul style="list-style-type: none"><li>• Sørg for, at lugen er lukket helt.</li><li>• Sørg for, at strømkablet er sat i.</li><li>• Kontrollér boligens hovedafbryder og sikringer.</li><li>• Tøm vandtanken.</li><li>• Rengør fnugfilteret.</li></ul>
Tørretumbleren varmer ikke	<ul style="list-style-type: none"><li>• Kontrollér boligens hovedafbryder og sikringer.</li><li>• Vælg en anden varmeindstilling end <b>KOLD LUFT</b> .</li><li>• Tjek fnugfiltret og varmevekslerfiltret. Rengør dem, om nødvendigt.</li><li>• Tørretumbler kan være i programmets nedkølingsfase.</li></ul>
Tørretumbleren tørrer ikke	Kontrollér ovenstående plus ... <ul style="list-style-type: none"><li>• Kontrollér, at der ikke er fyldt for meget i tørretumbleren.</li><li>• Sortér lette og tunge genstande separat.</li><li>• Omplacér store, fyldige genstande for at sikre jævn tørring.</li><li>• Kontrollér, at tørretumbleren afleder korrekt.</li><li>• Ved små portioner kan der ilægges nogle få, tørre håndklæder.</li><li>• Rengør fnugfiltret og varmevekslerfiltret.</li></ul>
Tørretumbleren larmer	<ul style="list-style-type: none"><li>• Tjek for mønter, knapper, lightere osv.</li><li>• Sørg for, at tørretumbleren er i vater og står fast på gulvet.</li><li>• Tørretumbleren kan brumme på grund af luft, der bevæge sig gennem tromlen og ventilatoren. Dette er normalt.</li></ul>
Tørrer ujævnt	<ul style="list-style-type: none"><li>• Sømme, lommer og andre dele af tøj er sværere at tørre end andre. Dette er normalt.</li><li>• Sortér tunge og lette genstande separat.</li></ul>
Tørretumbleren udsender en lugt	<ul style="list-style-type: none"><li>• Tørretumbleren kan trække lugt fra hjemme ind via den omgivende luft og derefter udlede dem. Dette er normalt.</li></ul>
Tørretumbleren slukker, før tøjet er tørt	<ul style="list-style-type: none"><li>• Der er for lidt tøj i tørretumbleren. Tilføj flere stykker af tøj eller et par håndklæder, og genstart programmet.</li><li>• Der er for meget tøj i tørretumbleren. Fjern stykker af tøj, og genstart programmet.</li></ul>



Symptom	Handling
Fnug på tøjet	<ul style="list-style-type: none"> <li>Sørg for at fnugfilteret er rent før hver tørring.</li> <li>Tøj, der fnugger (dunede håndklæder) skal tørres separat fra tøj, som tiltrækker fnug, såsom sorte lærredsbukser.</li> <li>Opdel større portioner i mindre portioner.</li> </ul>
Tøjet er stadig krøllet efter Antikrøl	<ul style="list-style-type: none"> <li>Små portioner fra et til fire stykker fungerer bedst.</li> <li>Tør færre stykker. Tør stykker af samme type.</li> </ul>
Der er stadig lugt i tøjet efter Kold luft	<ul style="list-style-type: none"> <li>Sørg for at vaske tøj, der lugter kraftigt, grundigt.</li> </ul>

## Informationskoder

Hvis tørretumbleren ikke fungerer, får du muligvis vist en informationskode i displayet. Tjek tabellen herunder, og prøv forslagene.

Informationskode	Betydning	Handling
tC	Fejl ved lufttemperatursensor	Rengør fnugfiltret og/eller varmevekslerfiltret. Tilkald service, hvis problemet fortsætter.
tC5	Fejl ved kompressortemperatursensor	Vent 2-3 minutter. Tænd for strømmen, og genstart.
dC	Tørretumbleren kører med åben luge	Luk lugen, og genstart. Tilkald service, hvis problemet fortsætter.
HC	Overophedning af kompressor	Tilkald service.
9C2	Lav spænding registreret	Tjek, om strømkablet er sat i. Kontakt servicecenteret, hvis problemet fortsætter.
5C	Vandtank fuld Afledningspumpen fungerer ikke	Tøm vandtanken, tænd for strømmen, og genstart. Tilkald service, hvis problemet fortsætter.



Tilkald service ved enhver kode, der ikke er anført herover, eller hvis informationskoden fortsat vises.

# Appendiks



## Oversigt over stoffer og behandlingen af dem

De følgende symboler giver retningslinjer for behandling af forskellige stoffer. Tøjets plejemærkater indeholder symboler for tørring, blegning, tørring og stryging eller rensning, når det er nødvendigt. Brugen af symbolerne sikrer ensartethed blandt tøjproducenter fra både ind- og udland. Følg plejeanvisningerne for at forlænge tøjets levetid og reducere mængden af problemer med vasketøjet.

### Vaskeprogram

	Normal
	Permanent stof/krølbestandigt/krølfrit
	Skånsom vask/finvask
	Håndvask



### Vandtemperatur\*\*

	Lunken
	Varm
	Kold



### BEMÆRK

\*\* Prikkerne repræsenterer passende vandtemperaturer ved vask af forskellige emner. Temperaturområdet for Varm er 41-52 °C, for Lunken 29-41 °C og for Kold 16-29 °C. (Vandtemperatur for vaskevand skal være mindst 16 °C for at aktivere vaskemidlet og sikre effektiv vask.)



### Blegning

	Enhver blegning (ved behov)
	Kun klorfrit (farvesikkert) Blegning (ved behov)
	Tørreprogram





### Normal

	Permanent stof/krølbestandigt/krølfrit
	Skånsom vask



### Særlige instruktioner

	Tørres på snor eller bøjle
	Dryptørring
	Tørres fladt

### Varmeindstilling

	Høj
	Mellem
	Lav
	Enhver temperatur
	Ingen varme/luft





## Strygning - tør- eller damptemperaturer

	Høj
	Mellem
	Lav

## Advarselssymboler for vask

	Må ikke vaskes
	Må ikke vrides
	Må ikke bleges
	Må ikke tørretumbles
	Ingen damp (tilføjet ved strygning)
	Må ikke stryges

## Rens

	Rens
	Må ikke renses
	Tørres på snor eller bøjle
	Dryptørring
	Tørres fladt

## Beskyttelse af miljøet

Dette apparat er fremstillet af materialer, der kan genbruges. Hvis du beslutter dig for at bortskaffe apparatet, skal du overholde de lokale forskrifter om bortskaffelse af affald. Klip strømkablet over, så apparatet ikke kan tilsluttes en strømkilde. Fjern lugen, så dyr og små børn ikke kan blive lukket inde i apparatet.

# Appendiks

## Specifikationer

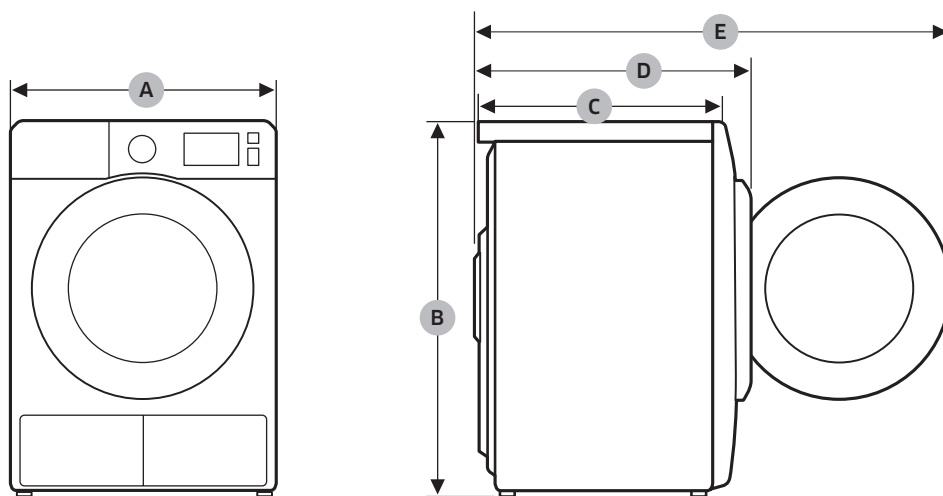

DV9\*M52\*\*\*\*, DV8\*M52\*\*\*\*, DV7\*M52\*\*\*\*









TYPE		TØRRETUMBLER MED PÅFYLDNING FRA FORSIDEN
DIMENSIONER	A	600 mm
	B	850 mm
	C	600 mm
	D	640 mm
	E	1095 mm
VÆGT		50 kg
ELEKTRISKE KRAV	220-240 V / 50 Hz	550-600 W
TILLADT TEMPERATUR		5-35 °C

DV9\*M50\*\*\*\*, DV8\*M50\*\*\*\*, DV7\*M50\*\*\*\*

TYPE		TØRRETUMBLER MED PÅFYLDNING FRA FORSIDEN
DIMENSIONER	A	600 mm
	B	850 mm
	C	600 mm
	D	640 mm
	E	1095 mm
VÆGT		50 kg
ELEKTRISKE KRAV	220-240 V / 50 Hz	750-850 W
TILLADT TEMPERATUR		5-35 °C

# Appendiks

## Forbrugsdata









Model	Program	Belastning (kg)*	Energi (kWh)	Maks. varighed (minutter)
DV9*M52****	BOMULD  **	9	1,56	188
		4,5	0,9	130
	STRYGETØRT  **	9	1,1	130
	SYNTETISK 	4,5	0,71	86
DV8*M52****	BOMULD  **	8	1,43	169
		4	0,8	120
	STRYGETØRT  **	8	1,02	118
	SYNTETISK 	4	0,65	80
DV7*M52****	BOMULD  **	7	1,26	148
		3,5	0,73	110
	STRYGETØRT  **	7	0,94	108
	SYNTETISK 	3,5	0,61	75

\* : Vægt af tørt vasketøj

\*\* : EN 61121:2013 testprogram

Alle data uden "stjerne" er beregnet med brug af EN 61121:2013

Forbrugsdata kan variere fra de ovenfor anførte nominelle værdier, afhængigt af portionsstørrelse, tekstiltyper, resterende fugtniveau efter centrifugering, afvigelser i elforsyningen og eventuelle ekstra valgte indstillinger.

Model	Program	Belastning (kg)*	Energi (kWh)	Maks. varighed (minutter)
DV9*M50****	BOMULD  **	9	2,20	190
		4,5	1,12	130
	STRYGETØRT  **	9	1,70	155
		SYNTETISK 	4,5	0,85
DV8*M50****	BOMULD  **	8	1,87	170
		4	1,10	125
	STRYGETØRT  **	8	1,54	140
		SYNTETISK 	4	0,78
DV7*M50****	BOMULD  **	7	1,67	150
		3,5	1,00	120
	STRYGETØRT  **	7	1,43	130
		SYNTETISK 	3,5	0,67

\* : Vægt af tørt vasketøj

\*\* : EN 61121:2013 testprogram

Alle data uden "stjerne" er beregnet med brug af EN 61121:2013

Forbrugsdata kan variere fra de ovenfor anførte nominelle værdier, afhængigt af portionsstørrelse, tekstiltyper, resterende fugtniveau efter centrifugering, afvigelser i elforsyningen og eventuelle ekstra valgte indstillinger.

# Appendiks

## Ark med tørretumblere til husholdningsbrug

Datablad for husholdningstørretumblere

I henhold til EU-regulativ nr. 392/2012

### BEMÆRK

"" Stjerne(r) henviser til variantmodeller og kan skiftes (0-9) eller (A-Z).

Samsung				
Modelnavn		DV7*M52****	DV8*M52****	DV9*M52****
Kapacitet	kg	7	8	9
Type		Kondensator	Kondensator	Kondensator
Energieffektivitet				
A+++ (største effektivitet) til D (mindste effektivitet)		A+++	A+++	A+++
Energiforbrug				
Årligt energiforbrug (AE_C) <sup>1)</sup>	kWh/år	158,0	176,0	194,0
Automatisk tørretumbler		Ja	Ja	Ja
Energiforbrug (E_tør) standardbomuldsprogram ved fuld belastning	kWh	1,26	1,43	1,56
Energiforbrug (E_tør.1/2) standardbomuldsprogram ved delvis belastning	kWh	0,73	0,80	0,90
fra-tilstand og efterladt tændt-tilstand				
Strømføbruget i fra-tilstand (P_o) ved fuld belastning	W	0,50	0,50	0,50
Strømføbrug ved efterladt tændt-tilstand (P_l) ved fuld belastning	W	5,00	5,00	5,00
Varighed for efterladt tændt-tilstand	min.	10	10	10
Programmer, som oplysninger på etiketten og arket er relateret til <sup>2)</sup>		Bomuld + Tørregrad 2 (Antikrøl fra)		
programvarighed for standardprogrammet				
Vægtet programtid, standardbomuldsprogram ved fuld og delvis belastning	min.	126	141	155
Programtid (T_tør) standardbomuldsprogram ved fuld belastning	min.	148	169	188
Programtid (T_tør.1/2) standardbomuldsprogram ved delvis belastning	min.	110	120	130
effektivitetsklasse for kondensering				
A (mest effektiv) til G (mindst effektiv)		B	B	B
Gennemsnitlig kondenseringseffektivitet ved fuld belastning	%	81	81	81
Gennemsnitlig kondenseringseffektivitet ved delvis belastning	%	81	81	81
Vægtet kondenseringseffektivitet	%	81	81	81
Luftbåren støjemission				
Tørring ved fuld belastning	dB (A) re 1 pW	65	65	65
Virksomhedsnavn		Samsung Electronics Co., Ltd.		



Samsung				
Modelnavn		DV7*M50****	DV8*M50****	DV9*M50****
Kapacitet	kg	7	8	9
Type		Kondensator	Kondensator	Kondensator
Energieffektivitet				
A+++ (største effektivitet) til D (mindste effektivitet)		A++	A++	A++
Energiforbrug				
Årligt energiforbrug (AE_C) <sup>1)</sup>	kWh/år	211,0	235,0	258,0
Automatisk tørretumbler		Ja	Ja	Ja
Energiforbrug (E_tør) standardbomuldsprogram ved fuld belastning	kWh	1,67	1,87	2,20
Energiforbrug (E_tør.1/2) standardbomuldsprogram ved delvis belastning	kWh	1,00	1,10	1,12
fra-tilstand og efterladt tændt-tilstand				
Strømforbruget i fra-tilstand (P_o) ved fuld belastning	W	0,50	0,50	0,50
Strømforbrug ved efterladt tændt-tilstand (P_l) ved fuld belastning	W	5,00	5,00	5,00
Varighed for efterladt tændt-tilstand	min.	10	10	10
Programmer, som oplysninger på etiketten og arket er relateret til <sup>2)</sup>		Bomuld + Tørregrad 2 (Antikrøl fra)		
programvarighed for standardprogrammet				
Vægtet programtid, standardbomuldsprogram ved fuld og delvis belastning	min.	133	144	156
Programtid (T_tør) standardbomuldsprogram ved fuld belastning	min.	150	170	190
Programtid (T_tør.1/2) standardbomuldsprogram ved delvis belastning	min.	120	125	130
effektivitetsklasse for kondensering				
A (mest effektiv) til G (mindst effektiv)		B	B	B
Gennemsnitlig kondenseringseffektivitet ved fuld belastning	%	81	81	81
Gennemsnitlig kondenseringseffektivitet ved delvis belastning	%	81	81	81
Vægtet kondenseringseffektivitet	%	81	81	81
Luftbåren støjemission				
Tørring ved fuld belastning	dB (A) re 1 pW	65	65	65
Virksomhedsnavn		Samsung Electronics Co., Ltd.		

# Appendiks

---

## BEMÆRK

1. Energiforbruget måles som det årlige forbrug på 258 kWh ved 9 kg, (8 kg: 235 kWh) baseret på 160 tørreprogrammer på standardbomuldsprogrammet ved fuld og delvis fyldning samt forbruget for lavenergiprogrammerne. Virkeligt energiforbrug pr. program afhænger af, hvorledes apparatet anvendes.
2. 'standardbomuldsprogram' anvendt ved fuld og delvis belastning er det standardtørreprogram, til hvilket informationerne på mærkatet og databladet er relateret, det betyder, at dette program er velegnet til tørring af normalt, vådt bomuldstøj og er det mest effektive program med hensyn til energiforbrug ved bomuld. Forbrugsdata kan variere fra de ovenfor anførte nominelle værdier, afhængigt af portionsstørrelse, tekstiltyper, resterende fugtniveau efter centrifugering, afvigelser i elforsyningen og eventuelle ekstra valgte indstillinger.

# Notater

---

## SPØRGSMÅL ELLER KOMMENTARER?

LAND	RING	ELLER BESØG OS ONLINE PÅ
DENMARK	707 019 70	<a href="http://www.samsung.com/dk/support">www.samsung.com/dk/support</a>
FINLAND	030-6227 515	<a href="http://www.samsung.com/fi/support">www.samsung.com/fi/support</a>
NORWAY	21629099	<a href="http://www.samsung.com/no/support">www.samsung.com/no/support</a>
SWEDEN	0771 726 786	<a href="http://www.samsung.com/se/support">www.samsung.com/se/support</a>



DC68-03794D-04

# Lämpöpumpullinen kuivausrumpu

## Käyttöopas

DV9\*M52\*\*\*\*/DV8\*M52\*\*\*\*/DV7\*M52\*\*\*\*/DV9\*M50\*\*\*\*/  
DV8\*M50\*\*\*\*/DV7\*M50\*\*\*\*



**SAMSUNG**

# Sisällysluettelo

<b>Turvallisuusohjeet</b>	<b>4</b>
Turvallisuusohjeisiin liittyviä tärkeitä huomautuksia	4
Tärkeitä turvamerkintöjä	4
Tärkeitä turvallisuusohjeita	5
Tärkeitä asennuksen liittyviä varoituksia	7
Tärkeitä käyttöön liittyviä varoituksia	8
Käyttöön liittyviä muistutuksia	10
Tärkeitä puhdistukseen liittyviä varoituksia	11
Sähkö- ja elektroniikkalaiteromua koskevat ohjeet	12
<b>Asentaminen</b>	<b>13</b>
Pakkauksen sisältö	13
Asennusvaatimukset	15
Kuivausrumpu	17
Poistoletku (tarvittaessa)	18
Asennuksen tarkistuslista	21
Ennen kuivausrummun käyttöä	21
Luukun avaussuunnan vaihtaminen	21
<b>Toiminnot</b>	<b>29</b>
Käyttöpaneeli	29
Aloitus	35
Erikoisominaisuudet	39
<b>Huolto</b>	<b>40</b>
Käyttöpaneeli	40
Ulkopinta	40
Rumpu	40
Nukkasihti	40
Vesisäiliö	42
Lämmönvaihdin	43
<b>Vianetsintä</b>	<b>45</b>
Tarkistettavat kohdat	45
Koodit	46

---

<b>Liite</b>	<b>47</b>
Materiaalien hoito-ohjeet	47
Ympäristönsuojelu	48
Tekniset tiedot	49
Kulutusarvot	51
Kotitalouskäyttöön tarkoitettut kuivausrummut	53



# Turvallisuusohjeet

Onnittelut uuden Samsung-kuivausrummun hankkimisesta. Tässä oppaassa on tärkeää tietoa laitteen asennuksesta, käytöstä ja hoidosta. Lue tämä opas huolellisesti, jotta voisit hyödyntää kaikki kuivausrummun edut ja ominaisuudet.

## Turvallisuusohjeisiin liittyviä tärkeitä huomautuksia

Tämän oppaan varoitukset ja turvaohjeet eivät kata kaikkia mahdollisia olosuhteita ja tilanteita. On käyttäjän omalla vastuulla käyttää tervettä järkeä ja toimia varovasti ja huolellisesti kuivausrummun asennuksen, käytön ja huollon aikana.

Ota aina epäselvissä ja ongelmatilanteissa yhteyttä valmistajaan.

## Tärkeitä turvamerkintöjä

Oppaan kuvakkeiden ja merkkien merkitykset:

### **VAROITUS**

Vaarat ja vaaralliset toimenpiteet, jotka saattavat aiheuttaa vakavia henkilövahinkoja, kuoleman ja/ tai omaisuusvahinkoja.

### **HUOMIO**

Vaarat ja vaaralliset toimenpiteet, jotka saattavat aiheuttaa henkilö- tai omaisuusvahinkoja.

### **HUOM.**

Viittaa henkilö- tai omaisuusvahinkojen mahdollisuuteen.

### **Lue ohjeet**

Nämä varoitusmerkit auttavat estämään sinua ja muita loukkaantumasta.

Noudata merkintöjä tarkasti.

Kun olet lukenut tämän käyttöoppaan, pidä se tallessa tulevaa käyttöä varten.

Lue kaikki ohjeet, ennen kuin käytät laitetta.

Kaikkiin laitteisiin, jotka toimivat sähköllä ja joissa on liikkuvia osia, liittyy onnettomuusriski. Jotta laitteen käyttö olisi turvallista, tutustu sen toimintaan ja käytä sitä varoen.

### **VAROITUS - tulipalovaara**

- Kuivausrummun saa asentaa vain pätevä asentaja.
- Asenna kuivausrumpu valmistajan ohjeiden ja paikallisten määräyksien mukaisesti.
- Voit vähentää vakavien henkilövahinkojen riskiä ja hengenvaaraa noudattamalla kaikkia asennusohjeita.





---

## Tärkeitä turvallisuusohjeita

---

### **VAROITUS**

Voit vähentää tulipalon, sähköiskun ja henkilövahinkojen vaaraa laitetta käyttäessäsi noudattamalla yleisiä turvallisuusohjeita, esimerkiksi seuraavia:

- 1.** Laitetta ei ole tarkoitettu fyysisesti tai psyykkisesti rajoittuneiden eikä kokemattomien henkilöiden (esim. lasten) käytettäväksi, ellei heidän turvallisuudestaan vastaava henkilö ole läsnä tai opastanut heitä käyttämään laitetta oikein.
- 2. Euroopassa:** Tätä laitetta saavat käyttää yli 8-vuotiaat lapset sekä fyysisesti tai psyykkisesti rajoittuneet ja kokemattomat henkilöt, jos käyttöä valvotaan tai jos heille on annettu ohjeet laitteen turvalliseen käyttöön ja he ymmärtävät käyttöön liittyvät vaarat. Lapset eivät saa leikkiä laitteella. Lapset eivät saa puhdistaa tai ylläpitää laitetta ilman valvontaa.
- 3.** Lasten ei saa antaa leikkiä laitteella.
- 4.** Jos sähköjohto on vaurioitunut, se tulee vaihdattaa valmistajalla, valtuutetussa huoltoliikkeessä tai ammattitaitoisella asentajalla, jotta vaaratilanteilta voitaisiin välttyä.
- 5.** Käytä laitteen mukana toimitettuja uusia letkuja. Vanhoja letkuja ei saa käyttää uudelleen.
- 6.** Varmista, ettei matto peitä laitteen pohjassa olevia ilmanvaihtoaukkoja (malleissa, joissa ilmanvaihtoaukot ovat laitteen pohjassa).
- 7. Euroopassa:** Alle 3-vuotiaat lapset on pidettävä etäällä laitteesta, jollei heitä valvota jatkuvasti.
- 8. HUOMIO:** Jotta välttyttäisiin tahattomalta lämpökatkaisun nollaukselta, laitetta ei saa asentaa käyttämään ulkoista kytkinlaitetta, kuten ajastinta, eikä kytkeä sellaiseen virtapiiriin, jossa tapahtuu säännöllisiä katkoksia.



# Turvallisuusohjeet

---

9. Kuivausrumpua ei saa käyttää, jos pesussa on käytetty teollisuuskemikaaleja.
10. Jos laitteessa on nukkasihtä, se on puhdistettava säännöllisesti.
11. Nukan ei saa antaa kertyä kuivausrummun ympärille. (Ei koske laitteita, joiden ilmanvaihto suunnataan rakennuksen ulkopuolelle.)
12. Huolehdi riittävästä ilmanvaihdosta, jotta kaasuja ei pääse virtaamaan huoneeseen polttoaineita käyttävistä laitteista. Tämä koskee myös avotulta.
13. Älä kuivaa pesemätöntä pyykkiä kuivausrummussa.
14. Jos pyykissä on esimerkiksi ruokaöljyä, asetonia, alkoholia, bensiiniä, kerosiinia, tahrannoistainetta, tärpättiä, vahaa tai vahanpoistainetta, se on pestävä kuumassa vedessä käyttäen tavallista enemmän pesuainetta, ennen kuin pyykki kuivataan kuivausrummussa.
15. Kuivausrummussa ei saa kuivata vaahtokumia (lateksivaahtoa) sisältäviä tuotteita, suihkulakkeja, vedenpitäviä tekstiilejä, kumipohjaisia tuotteita tai vaahtokumilla täytettyjä tyynyjä.
16. Käytä huuhteluaineita ja muita vastaavia tuotteita niiden käyttöohjeiden mukaisesti.
17. Kuivausohjelman lopussa ei käytetä lämmitystä (jäähdytysohjelma), jotta kuivattava materiaali jäisi sellaiseen lämpötilaan, joka ei vaurioita sitä.
18. Poista taskuista kaikki tavarat, kuten sytyttimet ja tulitikut.
19. **VAROITUS:** Älä milloinkaan pysäytä kuivausrumpua ennen kuivausohjelman päättymistä, jollet välittömästi poista kaikkea kuivattavaa pyykkiä rummusta ja levitä sitä niin, että lämpö pääsee haihtumaan.
20. Poistoilmaa ei saa johtaa hormiin, jota käytetään poistamaan höyryä sellaisten laitteiden luota, joissa käytetään kaasua tai muita polttoaineita.



**21.** Laitetta ei saa asentaa lukollisen, liukuoven tai sellaisen oven taakse, jonka saranat ovat päinvastaisella puolella kuivausrummun saranoihin nähden (ovet saattavat estää toisiaan avautumasta).

**22. VAROITUS:** Laitetta ei saa asentaa käyttämään ulkoista kytkinlaitetta, kuten ajastinta, eikä kytkeä sellaiseen virtapiiriin, jossa tapahtuu säännöllisiä katkoksia.

**Vain lämpöpumppumalli:** Ohjeisiin lukeutuvat myös seuraavat:

**VAROITUS:** Älä tuki laitteen sisällä tai sen rungossa olevia ilmanvaihtoaukkoja.

**VAROITUS:** Älä vaurioita laitteen jäähdytyspiiriä.

## Tärkeitä asennuksen liittyviä varoituksia

### **VAROITUS**

Laitteen saa asentaa vain pätevä teknikko tai huoltoliike.

- Jos et noudata tätä ohjetta, seurauksena saattaa olla sähköisku, tulipalo, räjähdys, laitevika tai henkilövahinkoja.

Liitä virtajohto pistorasiaan ja käytä pistorasiaa vain tälle laitteelle. Älä myöskään käytä jatkojohtoa.

- Jos pistorasiaan kytketään muita laitteita, jatkopistorasian tai jatkojohdon käyttö voi aiheuttaa sähköiskun tai tulipalon.
- Varmista, että virtalähteen jännite, taajuus ja virta vastaavat laitteen teknisiä ominaisuuksia. Jos et noudata tätä ohjetta, seurauksena saattaa olla sähköisku tai tulipalo. Kiinnitä pistoke tiiviisti pistorasiaan.

Poista kaikki vieraat aineet (esim. pöly tai vesi) säännöllisesti pistokkeen liittimistä ja kosketuskohdista kuivalla liinalla.

- Irrota virtajohto pistorasiasta ja puhdista se kuivalla liinalla.
- Jos et noudata tätä ohjetta, seurauksena saattaa olla sähköisku tai tulipalo.

Pidä pakkausmateriaalit poissa lasten ulottuvilta vaaratilanteiden välttämiseksi.

- Jos lapsi laittaa pussin päähänsä, hän saattaa tukehtua.

Laitte on maadoitettava asianmukaisesti.

Älä maadoita laitetta kaasuputkeen, muoviseen vesiputkeen tai puhelinlinjaan.

- Tämä voi aiheuttaa sähköiskun, tulipalon, räjähdysten tai toimintahäiriöitä.



# Turvallisuusohjeet

---

- Älä milloinkaan kytke laitetta sellaiseen pistorasiaan, jota ei ole maadoitettu oikein, ja varmista, että pistorasia täyttää viranomaisvaatimukset.

Älä asenna laitetta ulkotiloihin äläkä säilytä sitä tällaisissa tiloissa.

Älä käytä vaurioitunutta pistoketta, virtajohtoa tai löysää pistorasiaa.

- Tämä voi aiheuttaa sähköiskun tai tulipalon.

Jos pistoke (tai virtajohto) on vaurioitunut, se täytyy vaihdattaa valmistajalla, valtuutetussa huoltoliikkeessä tai pätevällä asentajalla, jotta vaaratilanteilta voitaisiin välttyä.

Laitte on sijoitettava siten, että pistoke on helppo irrottaa asennuksen jälkeen.

Älä vedä virtajohtoa äläkä taivuta sitä liikaa.

Älä väännä äläkä solmi virtajohtoa.

Älä kiinnitä virtajohtoa minkään metalliesineen päälle, aseta painavia esineitä virtajohdon päälle, sijoita virtajohtoa esineiden väliin tai työnnä johtoa laitteen takana olevaan tilaan.

- Tämä voi aiheuttaa sähköiskun tai tulipalon.

Kun irrotat virtajohdon pistorasiasta, älä vedä suoraan johdosta.

- Irrota johto pistorasiasta vetämällä pistokkeesta.
- Jos et noudata tätä ohjetta, seurauksena saattaa olla sähköisku tai tulipalo.

Laitte on maadoitettava asianmukaisesti. Älä milloinkaan kytke laitetta sellaiseen pistorasiaan, jota ei ole maadoitettu oikein ja viranomaisvaatimusten mukaisesti. Tutustu asennusohjeissa oleviin maadoitusohjeisiin.

Laitte on asennettava vakaalle, tasaiselle pinnalle.

- Jos et noudata tätä ohjetta, laite saattaa tärinästä, siitä voi kuulua epätavallista ääntä tai se voi vaurioitua.

Laitetta ei saa asentaa kauneushoitolaan, sillä hiussuihkeiden aineet voivat heikentää lämmönvaihtimen hydrofiilisiä ominaisuuksia niin, että laitteen ulkopinnalle voi ilmestyä kosteutta jäähdytyksen aikana.

Laitte on asennettava niin, että virtajohdon pistokkeeseen, vesihanaan ja poistoletkuun pääsee helposti käsiksi.

## Tärkeitä käyttöön liittyviä varoituksia

---

### **VAROITUS**

Älä päästä lapsia tai lemmikkejä laitteen päälle tai sisään. Kun laite hävitetään, sen luukun lukitus (vipu) on purettava.

- Muutoin lapset voivat pudota ja satuttaa itsensä.
- Jos lapsi jää loukkuun laitteen sisälle, hän saattaa tukehtua.

Älä yritä käsittää laitteen sisätiloja silloin, kun rumpu pyörii.



Älä istu laitteen päälle äläkä nojaa sen luukkuu vasten.

- Laitte saattaa kaatua ja aiheuttaa henkilövahinkoja.

Kuivaa pyykkiä vasta sen jälkeen, kun pesukone on lingonnut ne.

Älä kuivaa pesemätöntä pyykkiä kuivausrummussa.

Älä juo laitteeseen tiivistynyttä vettä.

Älä milloinkaan pysäytä kuivausrumpua ennen kuivausohjelman päättymistä, jollet välittömästi poista kaikkea kuivattavaa pyykkiä rummusta ja levitä sitä niin, että lämpö pääsee haihtumaan.

Älä kuivaa pyykkiä, jos sen seassa on syttyviä aineita, kuten bensiiniä, kerosiinia, bentseeniä, ohennetta, alkoholia tms.

- Vaarana on sähköisku, tulipalo tai räjähdys.

Älä anna lemmikkien purra mitään kuivausrummun osia tai leikkiä niillä.

- Tämä voi aiheuttaa sähköiskun tai henkilövahinkoja.

Kun laite hävitetään, irrota sen luukku ja virtajohto ennen hävittämistä.

- Jos et noudata tätä ohjetta, seurauksena saattaa olla sähköjohdon vaurioituminen tai henkilövahinko.

Älä kosketa pistoketta märillä käsillä.

- Vaarana on sähköisku.

Jos käyttötiloissa tapahtuu kaasuvuoto (propaani- tai nestekaasuvuoto tms.), tuuleta tilat välittömästi äläkä koske pistokkeeseen.

- Älä käytä puhallinta em. tilanteessa.
- Kipinä voi aiheuttaa räjähdyksen tai tulipalon.

Älä korjaa, vaihda tai yritä huoltaa mitään laitteen osaa, jollei tätä erikseen suositella käyttäjälle tarkoitetuissa korjausohjeissa. Sinulla on myöskin oltava laitteen huollon edellyttämä pätevyys.

Älä korjaa, pura tai muuntele laitetta itse.

- Käytä vain tavallisia sulakkeita (kupari- tai rautalankaa yms. ei saa käyttää).
- Kun laite on korjattava tai asennettava uudelleen, ota yhteyttä lähimpään huoltopalveluun.
- Jos et noudata tätä ohjetta, seurauksena saattaa olla sähköisku, tulipalo, laitevika tai henkilövahinkoja.

Laitte on tarkoitettu ainoastaan kotitalouskäyttöön.

Ammattikäyttö katsotaan laitteen väärinkäytöksi. Tällöin laitteella ei ole Samsungin normaalitakuuta eikä Samsung vastaa laitteen väärinkäytöstä johtuvista vioista tai vahingoista.

Jos laitteesta kuuluu outoa ääntä tai se haisee palaneelle tai savuaa, katkaise virransyöttö välittömästi ja ota yhteyttä huoltoliikkeeseen.

- Muutoin seurauksena voi olla sähköisku tai tulipalo.



# Turvallisuusohjeet

Älä anna lasten (tai lemmikkien) leikkiä laitteen päällä tai sisällä. Laitteen luukkua ei saa helposti auki sisältä päin, ja lapsi voi loukkaantua vakavasti, jos hän jää loukkuun laitteen sisälle.

## Käyttöön liittyviä muistutuksia

### HUOMIO

Älä seiso laitteen päällä äläkä laita sen päälle mitään esineitä (esim. pyykkiä, sytytettyjä kynttilöitä tai savukkeita, astioita, kemikaaleja tai metalliesineitä).

- Tämä voi aiheuttaa sähköiskun, tulipalon, laitevian tai henkilövahinkoja.

Älä kosketa lasiluukkua tai rummun sisäosia kuivauksen aikana tai välittömästi sen jälkeen, sillä ne ovat kuumia.

- Tämä voi aiheuttaa palovammoja.

Älä paina laitteen painikkeita terävillä esineillä, kuten neuloilla, veitsillä, kynsillä tms.

- Tämä voi aiheuttaa sähköiskun tai henkilövahinkoja.

Älä kuivaa pyykkiä, jossa on joustavia kumiosia (lateksia) tai vastaavanlaisia kumirakenteita.

- Kun joustava kumi kuumenee, se voi aiheuttaa tulipalon.

Älä kuivaa pyykkiä, jossa on kasvis- tai muuta ruokaöljyä, sillä suuri öljymäärä ei poistu pesun aikana. Käytä lisäksi jäähdytysohjelmaa, jottei pyykki kuumenisi.

- Öljyn hapetusprosessin kuumuus voi aiheuttaa tulipalon.

Varmista, että kuivattavien vaatteiden taskut ovat tyhjt.

- Kovat ja terävät esineet, kuten kolikot, hakaneulat, naulat, ruuvit tai kivet voivat vaurioittaa laitetta pahoin.

Älä kuivaa vaatteita, joissa on suuria solkia, nappeja tai muuta painavaa metallia (vetoketjut, koukut ja hakaset).

Käytä tarvittaessa pesupussia pienelle pyykille, kuten vöille, esiliinan nauhoille ja kaaritetuille rintaliiveille. Kaaritetut voivat irrota tai katketa pesun aikana.

Kuivausliinat ovat yhteensopivia tämän mallin kanssa ja niiden käyttöä suositellaan kuivaustehon parantamiseksi.

Kuivausliinat auttavat myös vähentämään kuivauksen aikana muodostuvaa staattista sähköä. Staattinen sähkö voi vaurioittaa pyykkiä ja joskus myös konetta.

Älä käytä kuivausrumpua vaarallisten jauheiden, kuten hiilipölyn, vehnäjäuhon yms. lähellä.

- Vaarana on sähköisku, tulipalo tai räjähdys.

Älä aseta helposti syttyviä aineita laitteen lähelle.

- Muutoin laitteesta voi päästä vaarallisia kaasuja, sen osat voivat vaurioitua tai vaarana on sähköisku, tulipalo tai räjähdys.



- Laitetta ei saa asettaa lukittavien ovien, jne. taakse.

Älä koske laitteen takapaneeliin kuivauksen aikana tai välittömästi sen jälkeen.

- Laite on kuuma ja voi aiheuttaa palovammoja.

Laite sisältää fluorikaasuja.

Laite on suljettu ilmatiiviisti.

Kaasuja ei saa päästää ilmakehään.

Jäähdytysaineen tyyppi: R-134a (GWP = 1430)

Jäähdytysaineen määrä

- DV\*\*M52\*\*\*\* : 0,37 kg, 0,529 t CO<sub>2</sub>e
- DV\*\*M50\*\*\*\* : 0,32 kg, 0,458 t CO<sub>2</sub>e

## Tärkeitä puhdistukseen liittyviä varoituksia

### VAROITUS

Älä puhdista laitetta suihkuttamalla siihen vettä.

Älä käytä bentseeniä, ohennetta tai alkoholia laitteen puhdistamiseen.

- Tämä voi aiheuttaa värinmuutoksia, muotovirheitä, laitevikoja, sähköiskun tai tulipalon.

Laite on irrotettava pistorasiasta ennen puhdistamista ja huoltoa.

- Jos et noudata tätä ohjetta, seurauksena saattaa olla sähköisku tai tulipalo.

Puhdista sihtikotelo ennen kuivausrummun käyttämistä ja sen jälkeen.

Puhdista laitteen sisäosa säännöllisesti ottamalla yhteyttä valtuutettuun huoltopalveluun.

Puhdista lämmönvaihdin pehmeällä harjalla tai pölynimurilla kerran kuussa. Älä koske lämmönvaihtimeen käsin. Voit satuttaa itsesi.

Ammattitaitoisen asentajan on puhdistettava kuivausrummun sisäosat säännöllisin väliajoin.

# Turvallisuusohjeet

## Sähkö- ja elektroniikkalaiteromua koskevat ohjeet

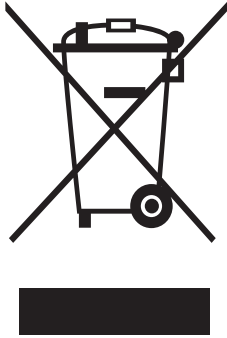

Tuotteen turvallinen hävittäminen (elektroniikka ja sähkölaitteet)

(Jätteiden lajittelua käyttävät maat)

Oheinen merkintä tuotteessa, lisävarusteissa tai käyttöohjeessa merkitsee, että tuotetta tai lisävarusteina toimitettavia sähkölaitteita (esim. laturia, kuulokkeita tai USB kaapelia) ei saa hävittää kotitalousjätteen mukana niiden käyttöiän päätyttyä. Virheellisestä jätteenkäsittelystä ympäristölle ja terveydelle aiheutuvien haittojen välttämiseksi tuote ja lisävarusteet on eroteltava muusta jätteestä ja kierrätettävä kestävän kehityksen mukaista uusiokäyttöä varten.

Kotikäyttäjät saavat lisätietoja tuotteen ja lisävarusteiden turvallisesta kierrätyksestä ottamalla yhteyttä tuotteen myyneeseen jälleenmyyjään tai paikalliseen ympäristöviranomaiseen.

Yrityskäyttäjien tulee ottaa yhteyttä tavarantoimittajaan ja selvittää hankintasopimuksen ehdot. Tuotetta tai sen lisävarusteita ei saa hävittää muun kaupallisen jätteen seassa.

Lisätietoja Samsungin ympäristösitoumuksista ja tuotekohtaisista lainsäädännöllisistä velvollisuuksista (esim. REACH), löydät osoitteesta [samsung.com/uk/aboutsamsung/samsungelectronics/corporatecitizenship/data\\_corner.html](https://www.samsung.com/uk/aboutsamsung/samsungelectronics/corporatecitizenship/data_corner.html)



# Asentaminen

## Pakkauksen sisältö

Avaa kuivausrummun pakkaus huolellisesti. Pidä kaikki pakkausmateriaalit poissa lasten ulottuvilta. Käyttämäsi kuivausrummun osat voivat olla erilaisia ja eri paikoissa kuin alla näytetyt. Varmista ennen asennusta, että kuivausrummun mukana on toimitettu kaikki tässä mainitut osat. Jos kuivausrumpu ja/tai sen osat ovat vaurioituneet tai jos osia puuttuu, ota yhteyttä lähimpään Samsungin asiakaspalveluun.

## Kuivausrummun kuvaus

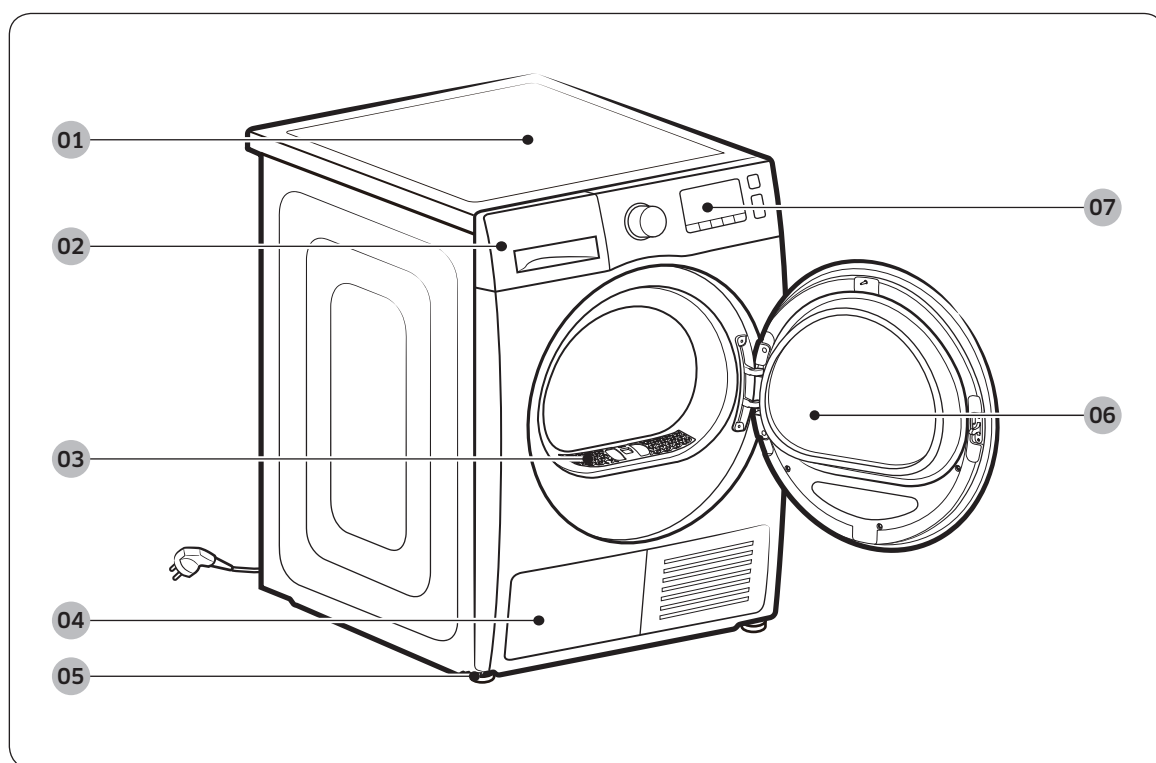

- 01 Yläkansi
- 03 Nukkasihti
- 05 Säätöjalka
- 07 Käyttöpaneeli

- 02 Vesisäiliö
- 04 Lämmönvaihdin
- 06 Luukku

# Asentaminen

## Lisätarvikkeet (sisältyvät toimitukseen)

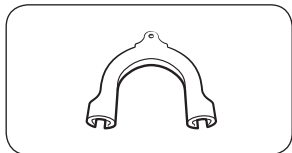

Letkun ohjain

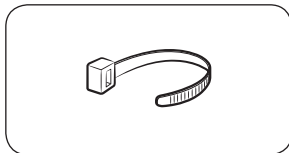

Nippuside

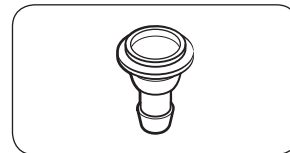

Letkunliitin

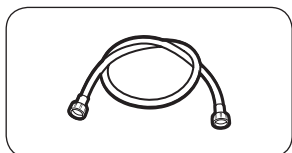

Pitkä poistoletku (2 m)

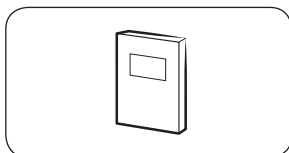

Käyttöopas

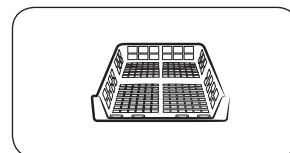

Kuivausteline (vain soveltuviissa malleissa)

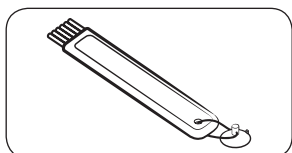

Puhdistusharja

## Lisätarvikkeet (eivät sisälly toimitukseen)

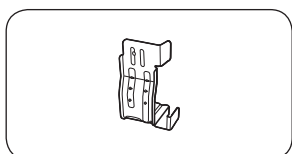

Väliasennussarja  
(Osanro SK-DH; SK-DA; SKK-DF)

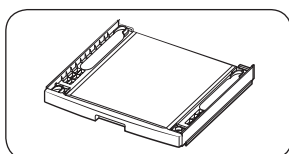

Ulosvedettävä  
väliasennussarja  
(SKK-DD, SKK-DDX)

### HUOM.

- Väliasennussarjan avulla kuivausrumpu voidaan asentaa pesukoneen päälle. Huomaathan, että väliasennussarjan voidaan käyttää ainoastaan Samsungin pesukoneiden ja kuivausrumpujen kanssa. Voit ostaa pinoamispakkauksen (osanro SK-DH; SK-DA; SKK-DF) ottamalla yhteyttä Samsungin huoltoon tai paikalliseen jälleenmyyjään. Väliasennussarja on erilainen eri malleissa.
- Katso pinoamisohjeet kuivausrummun kanssa väliasennussarjan mukana toimitetusta asennusoppaasta.
- Katso tietoja väliasennussarjan mallikohtaisesta saatavuudesta väliasennussarjan mukana toimitetusta asennusoppaasta.

---

## Asennusvaatimukset

---

### HUOM.

Kuivausrummun saa asentaa vain pätevä asentaja. Jos laite täytyy huoltaa huonon tai virheellisen asennuksen vuoksi, kustannukset ovat laitteen omistajan vastuulla ja tämä voi myös mitätöidä takuun. Säilytä nämä ohjeet myöhempää käyttöä varten.

### VAROITUS

- Älä kytke virtajohtoa pistorasiaan ennen kuin asennus on täysin valmis.
- Kuivausrummun siirtämiseen tarvitaan vähintään kaksi henkilöä.
- Älä anna lasten tai lemmikkien leikkiä kuivausrummussa tai sen läheisyydessä. Laitteen lähellä olevia lapsia on valvottava jatkuvasti.
- Pidä kaikki pakkausmateriaalit poissa lasten ulottuvilta.
- Jos virtajohto tai pistoke on vaurioitunut, älä vaihda sitä itse. Pyydä Samsungia tai pätevää asentajaa vaihtamaan vaurioitunut virtajohto tai pistoke.
- Älä korjaa, pura tai muuntele kuivausrumpua. Jos laite on korjattava, ota yhteyttä lähimpään Samsungin huoltoon.
- Irrota luukku/kannet kaikista hävitettävistä laitteista lasten tukehtumisvaaran välttämiseksi.
- Jos kuivausrummusta kuuluu outoa ääntä tai se savuaa tai haisee palaneelle, irrota virtajohto välittömästi pistorasiasta ja ota yhteyttä lähimpään Samsungin huoltoon.
- Älä irrota virtajohtoa pistorasiasta kuivausrummun käytön aikana.
- Älä aseta helposti syttyviä esineitä kuivausrummun lähelle.



# Asentaminen

## Sijoituspaikkaa koskevat vaatimukset

Valitse tasainen, vankka pinta, joka kestää tärinää. Valitse paikka, jonka lähellä on maadoitettu, kolmipiikkiselle pistokkeelle tarkoitettu pistorasia.

### VAROITUS

- Kuivausrummun saa asentaa vain sisätiloihin.
- Älä asenna kuivausrumpua paikkaan, jossa se altistuu säävaihteluille.
- Älä asenna kuivausrumpua paikkaan, jossa lämpötila voi pudota alle 5 °C:seen tai nousta yli 35 °C:seen.
- Älä asenna kuivausrumpua paikkaan, jossa voi tapahtua kaasuvuoto.
- Älä tuki kuivausrummun etuosassa olevan jäähdytysritilän imuaukkoa.

## Syvennykseen tai kaapistoon asentaminen

Jos kuivausrumpu asennetaan syvennykseen tai kaapistoon, rummun ympärille on jätettävä tilaa vähintään seuraavasti:

Sivuille	Ylös	Eteen	Taakse
25 mm	25 mm	490 mm	51 mm

Jos kuivausrumpu asennetaan yhdessä pesukoneen kanssa, syvennyksen tai kaapiston edessä on oltava vähintään 490 mm vapaata tilaa ilmanvaihtoa varten.

## Sähkö- ja maadoitusvaatimukset

- Kuivausrummun virtalähteen on oltava AC 220–240 V 50 Hz.
- Kuivausrumpu on maadoitettava asianmukaisesti. Jos kuivausrumpu toimii virheellisesti tai rikkoutuu, maadoitus vähentää sähköiskun vaaraa, sillä sen avulla saat pienivastuksisimman reitin sähkövirralle. Kuivausrummun mukana toimitetaan kolmipiikkistä pistoketta käyttävä virtajohto. Pistoke on liitettävä oikeanlaiseen, oikein asennettuun ja paikallisten määräysten mukaisesti maadoitettuun pistorasiaan.
- Jos sinulla on jotakin kysyttävää sähkö- tai maadoitusvaatimuksista, ota yhteyttä Samsungiin tai valtuutettuun sähköasentajaan.

### VAROITUS

- Liitä maadoitettuun, kolmipiikkiselle pistokkeelle tarkoitettuun pistorasiaan.
- Älä käytä vaurioitunutta pistoketta, virtajohtoa tai löysää tai vaurioitunutta pistorasiaa.
- Älä käytä sovittimia tai jatkojohtoja.
- Laitteiston maadoitusjohtimen virheellinen kytkentä voi aiheuttaa sähköiskun. Jos et ole varma, onko kuivausrumpu oikein maadoitettu, varmista asia valtuutetulta sähköasentajalta.
- Älä muuntele pistoketta, virtajohtoa tai pistorasiaa millään tavoin.
- Älä kiinnitä maadoitusjohtoa muoviputkistoon, kaasuputkeen tai kuumavesiputkeen.



## Kuivausrumpu

Lue sivun 15 kohta **Asennusvaatimukset** ennen kuivausrummun asentamista. Huomaathan, että seuraavat ohjeet on tarkoitettu asennukseen ilman poistoletkua. Poistoletkun kanssa tapahtuvan asennuksen ohjeet ovat seuraavassa osiossa (Poistoletku). Kuivausrumpu saattaa mukavuussyistä kannattaa asentaa pesukoneen viereen.

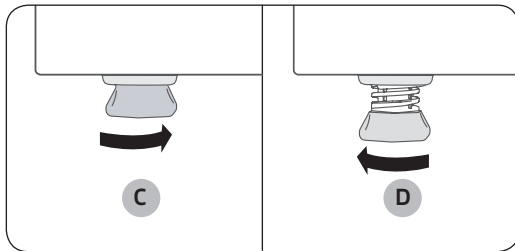
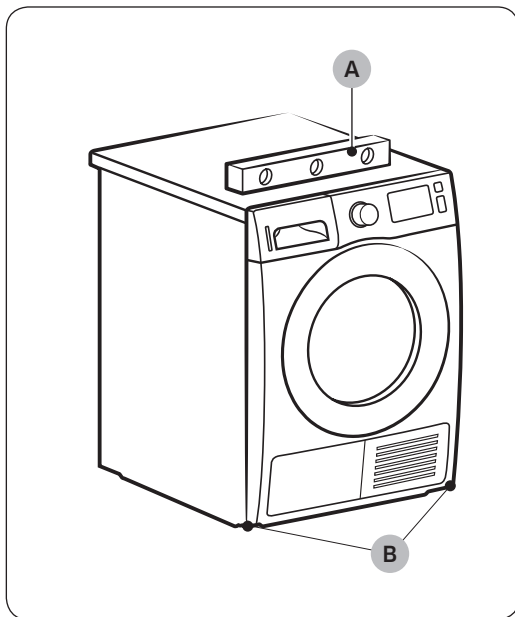

1. Liu'uta kuivausrumpu haluamaasi paikkaan varovasti.
2. Tarkista **vatupassilla (A)**, että kuivausrumpu on suorassa eikä kallellaan sivulle, eteen tai taakse.
3. Jos kuivausrumpu ei ole suorassa, säädä **säätöjalkaa (B)**. Jalka lyhenee kääntämällä sitä vastapäivään. Jalka pitenee kääntämällä sitä myötäpäivään.
4. Kun kuivausrumpu on suorassa, varmista, että se seisoo vakaasti lattialla.
5. Kiinnitä kuivausrummun pistoke pistorasiaan.

### HUOM.

- Aseta kuivausrumpu samalle korkeudelle pesukoneen kanssa painamalla säätöjalat **kokonaan sisään (C)** kääntämällä niitä vastapäivään, ja **löysäämällä niitä (D)** sen jälkeen kääntämällä niitä myötäpäivään.
- Pidennä säätöjalkoja vain sen verran kuin on tarpeen. Jos säätöjalka jätetään tarpeettoman pitkäksi, kuivausrumpu saattaa täristä.

# Asentaminen

## Poistoletku (tarvittaessa)

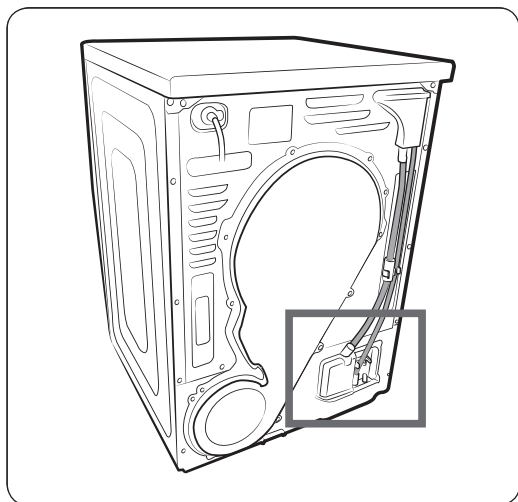

Kuivausrummussa on sisäinen vesisäiliö. Jos et halua käyttää vesisäiliötä, voit kiinnittää laitteeseen poistoletkun. Laitteen mukana toimitettua lisäletkua (pitkä poistoletku) voidaan käyttää poistoletkun pidentämiseen.

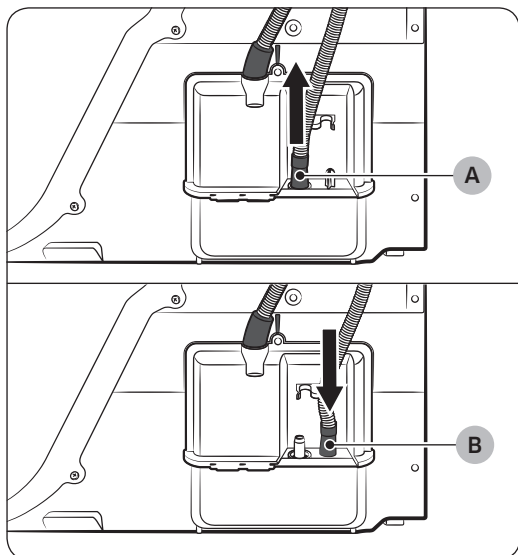

1. Irrota poistoletku aukosta (A) ja kiinnitä se aukkoon (B).

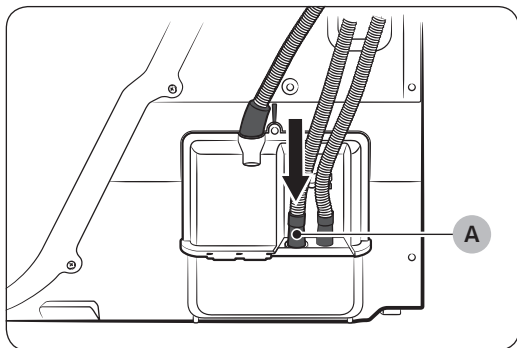

2. Kiinnitä lisäletkun (pitkän poistoletkun) toinen pää **aukkoon (A)**.
3. Kiinnitä lisäletkun toinen pää (poistoaukko) viemärintijärjestelmään jollakin seuraavista tavoista:

### Pesualtaan päälle:

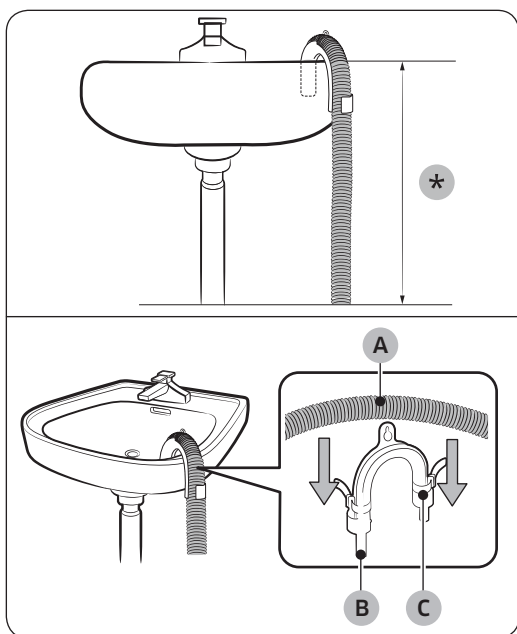

1. Varmista, että lisäletkun pää on alle **90 cm:n (\*)** korkeudella kuivausrummun pohjasta.
2. Jos jotakin lisäletkun kohtaa on taivutettava, käytä laitteen mukana toimitettua muovista **letkun ohjainta (B)** ja kiinnitä ohjain seinään koukulla tai hanaan vaijerilla. Kokoa **poistoletku (A)** ja **letkun ohjain (B)** ja kiinnitä ne **nippusiteellä (C)**.
3. Voit tyhjentää laitteeseen kertyneen veden liittämällä lisäletkun (pitkä poistoletku) suoraan poistovesiputkeen.

### ⚠ HUOMIO

Älä pidennä poistoletkua. Liitoskohdasta saattaa vuotaa vettä. Käytä pitkää poistoletkua.

# Asentaminen

## Pesualtaan poistoputken käyttäminen:

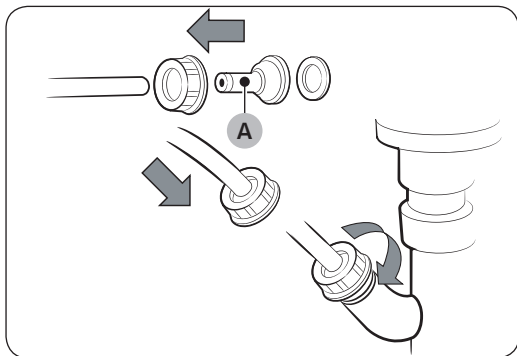

1. Kokoa letkunliitin (A) ja kiinnitä se lisäletkun päähän kuvassa näytetyllä tavalla.

### ⚠ HUOMIO

Kiinnitä letku liittimeen tiiviisti vuotojen estämiseksi.

2. Kiinnitä letkun sovitin suoraan pesualtaan poistoputkeen.





## Asennuksen tarkistuslista

- Kuivausrumpu on kytketty asianmukaisesti maadoitettuun pistorasiaan.
- Kaikki pakkausmateriaalit on poistettu ja hävitetty asianmukaisesti.
- Kuivausrumpu on suorassa ja vakaasti lattialla.
- Käynnistä kuivausrumpu ja varmista, että se toimii, lämpenee ja sammuu.
- Käynnistä **AIKAVALINTA** -ohjelma 20 minuutiksi ja tarkista, näytetäänkö **HC**-näyttökoodi. Jos näin on, ota yhteyttä paikalliseen huoltoliikkeeseen.
- Suosittelemme, että odotat asennuksen jälkeen vähintään tunnin, ennen kuin käytät kuivausrumpua.

## Ennen kuivausrummun käyttöä

- Varmista, ettei rumpuun ole jäänyt lisätarvikkeita.
- Kytke virtajohto pistorasiaan juuri ennen kuivausrummun käyttämistä.
- Älä tuki kuivausrummun etuosassa olevan jäähdytysritilän ilmanvaihtoaukkoja.
- Älä aseta helposti syttyviä esineitä kuivausrummun lähelle ja pidä rummun ympäristö puhtaana.
- Kuivausrummun on oltava samansuuntainen lattiapinnan kanssa.
- Älä poista kuivausrummun säätöjalkoja. Niiden avulla rumpu pidetään suorassa lattialla.

## Luukun avaussuunnan vaihtaminen

Haluat ehkä vaihtaa luukun avaussuunnan käyttöpaikan olosuhteiden ja tarpeittesi mukaan.

### ⚠ **VAROITUS**

Varmista, että luukun avaussuunnan vaihtaa pätevä tekniikko.

### Tyyppi 1

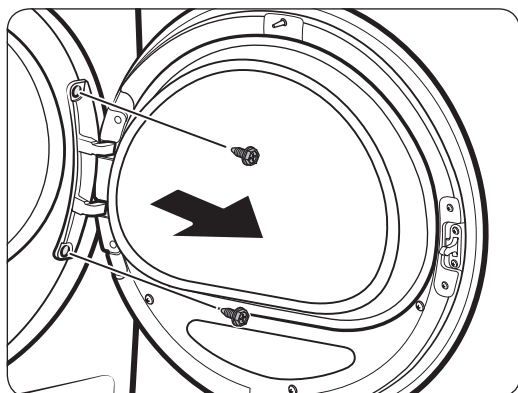

1. Avaa luukku ja löystä sitten molemmat luukun saranan ruuvit. Pidä luukusta molemmilla käsillä ja irrota se nostamalla sitä hieman.

# Asentaminen

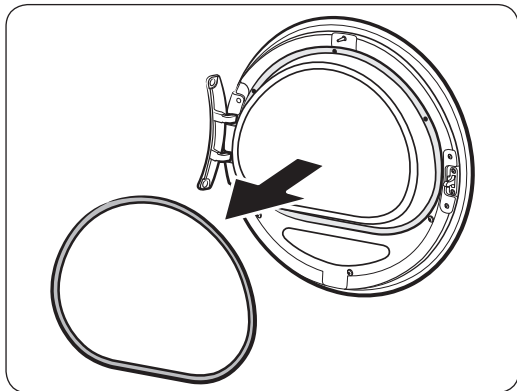

2. Käytä ohutta työkalua luukun tiivisteeseen poistamiseen.

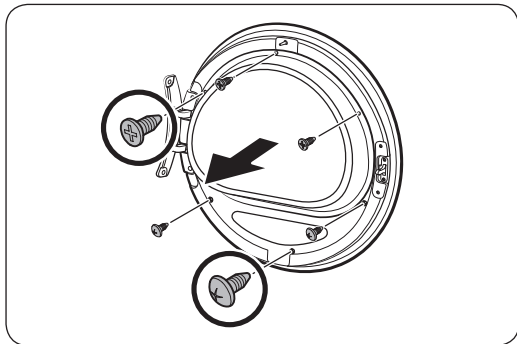

3. Poista luukun sisäpuolella lasin pidikkeen 3 yläruuvia ja 3 alaruuvia ja irrota sitten lasin pidike.

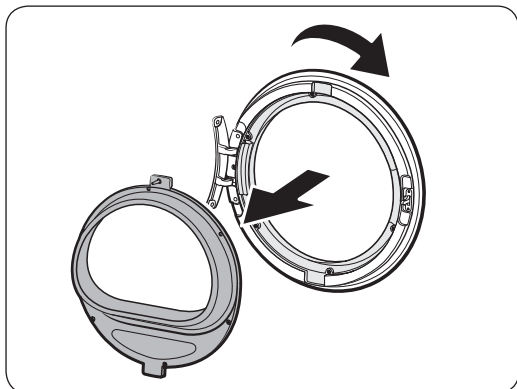

4. Kun olet valmis, kierrä luukun suojaa 180 astetta.

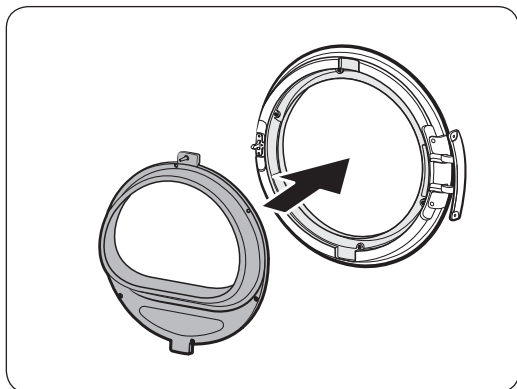

5. Aseta lasin pidike luukun suojan uuteen paikkaan. Varmista, että luukun sarana on samassa paikassa kuin kuvassa.

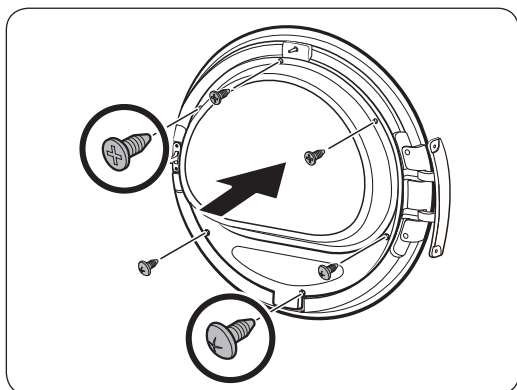

6. Kiristä lasin pidikkeen 3 yläruuvia ja 3 alaruuvia.

**HUOM.**

Ruuvit ovat eri mittaisia. Varmista, että kiristät oikean ruuvin.

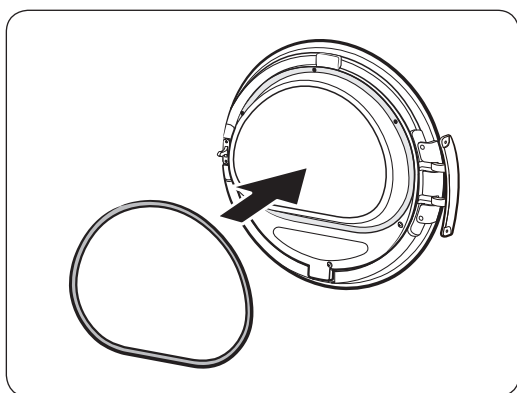

7. Aseta luukun tiiviste oikeaan paikkaan.

# Asentaminen

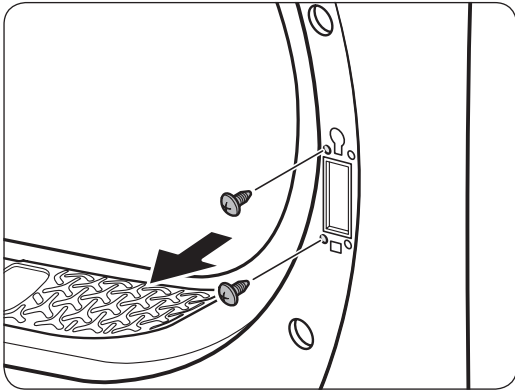

8. Irrota 2 ruuvia, jotka jäivät irrotettuasi luukun saranan.

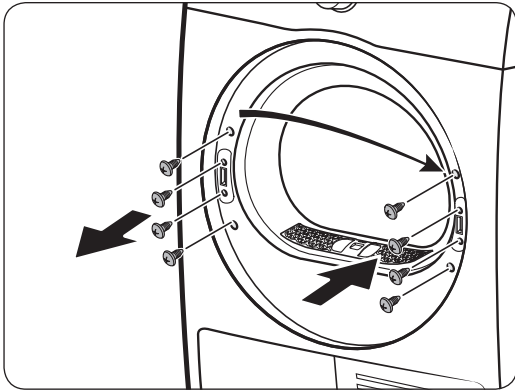

9. Löystä 4 ruuvia pidikevivussa. Irrota pidikevipu ja asenna se sitten uudelleen toiselle puolelle.

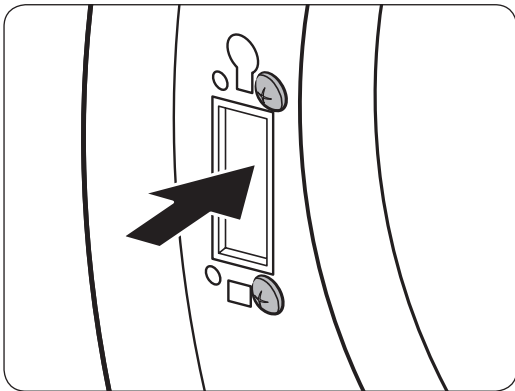

10. Kiristä vastakkaisessa saranakehyksessä edellä vaiheessa 7 irrotetut 2 ruuvia. Huomaa, että ne pitää kiristää kehyksen oikealle (oikeaan ylä- ja alakulmaan) puolelle.

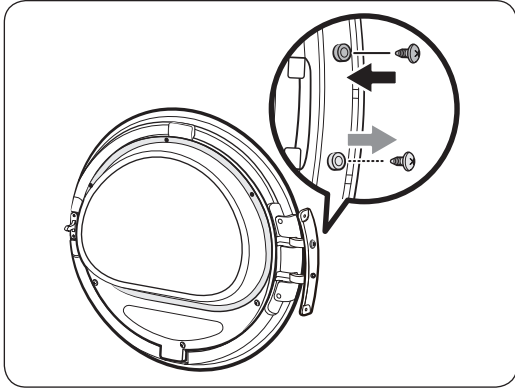

- 11.** Siirrä luukun saranan alaruuvit saranan yläosaan. Kiristä ruuvit. (Vain seuraavat mallit: DV\*\*M5\*\*\*1\*/DV\*\*M5\*\*\*2\*/DV\*\*M5\*\*\*3\*)

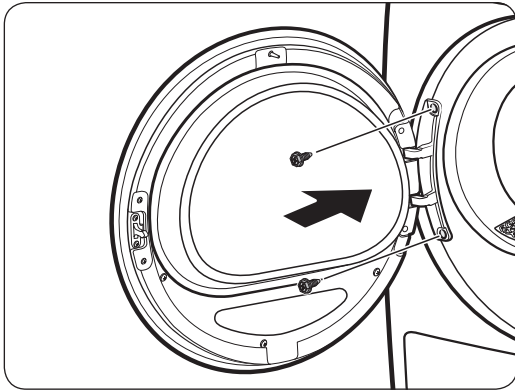

- 12.** Laita luukun sarana vastakkaiselle puolelle ja kiinnitä sitten luukku kuivausrumpuun kiristämällä 2 ruuvia.

### Tyyppi 2 (DV\*\*M5\*\*\*K\*-mallit)

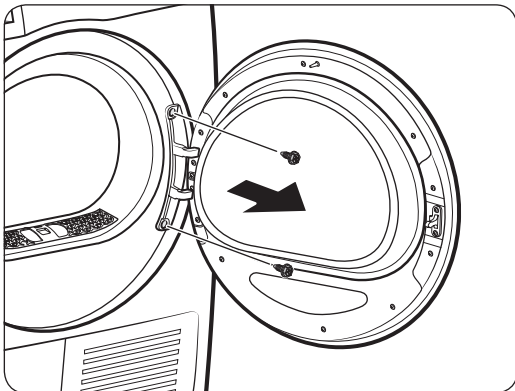

- 1.** Irrota ensin luukun sarana ja sen jälkeen luukku.  
- Irrota luukun 2 pulttia.

# Asentaminen

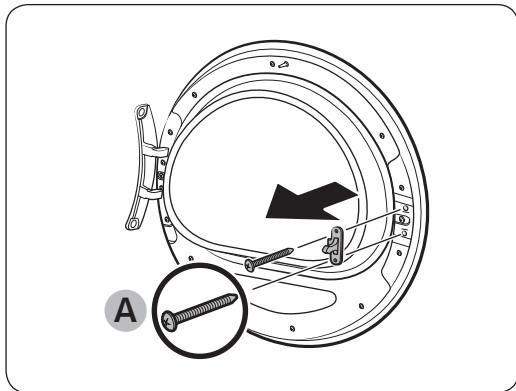

2. Irrota luukun vivun 2 ruuvia (A).

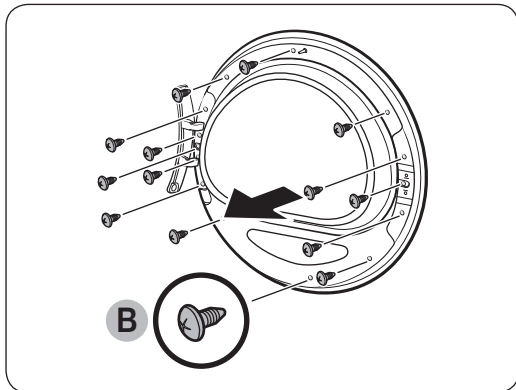

3. Irrota sisäpidikkeen 14 ruuvia (B).

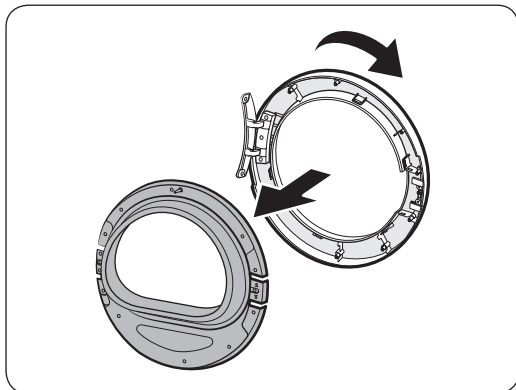

4. Irrota sisäpidikkeen lasi ja käännä luukun suojusta 180 astetta.

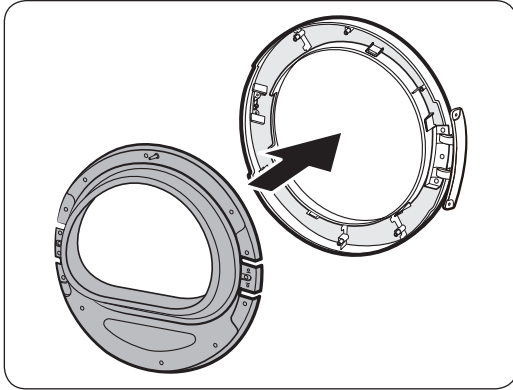

5. Aseta sisäpidikkeen lasi käännettyyn luukun suojukseen.

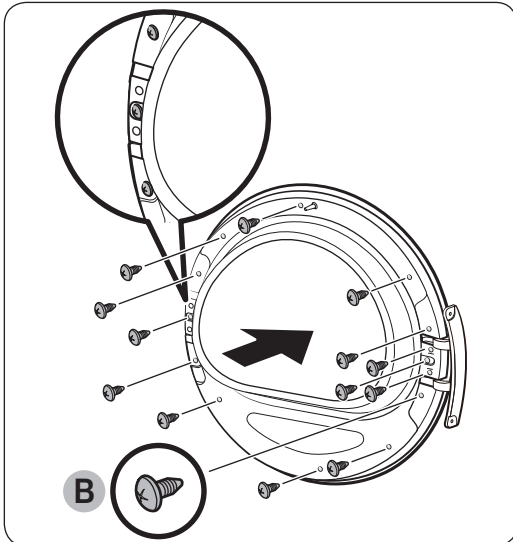

6. Kiristä sisäpidikkeen 14 ruuvia (B).

**⚠ HUOMIO**

Varmista, että kiinnität sisäpidikkeen ruuvit (B) etkä (A)-ruuveja.

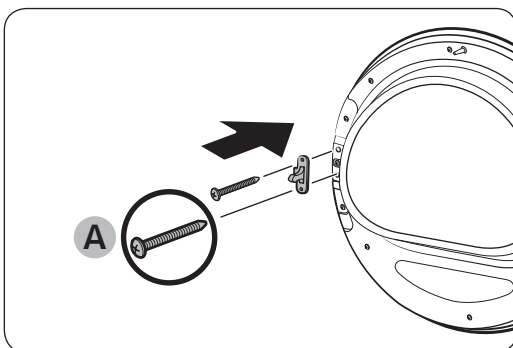

7. Kiristä luukun vivun 2 ruuvia (A).

**⚠ HUOMIO**

Varmista, että kiinnität luukun vivun ruuvit (A) etkä (B)-ruuveja.

# Asentaminen

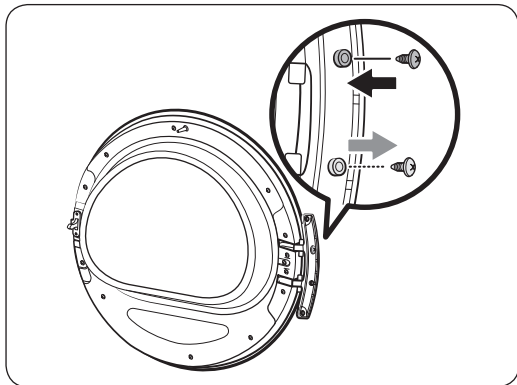

8. Siirrä luukun saranan alaruuvit saranan yläosaan. Kiristä ruuvit.

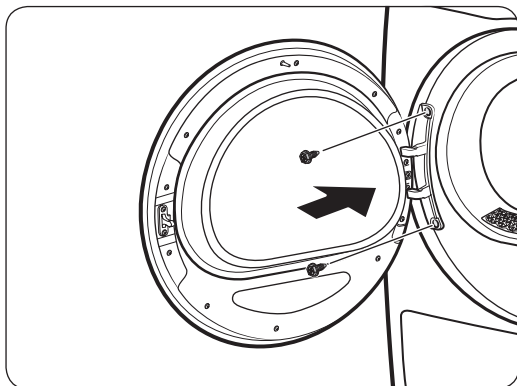

9. Kiinnitä luukun sarana vastakkaiselle puolelle.
  - Kiristä 2 pulttia.

## HUOM.

Jos haluat palauttaa luukun alkuperäiseen asentoon, suorita vaiheet uudelleen. Luukku, saranat ja muut osat olisivat silloin vastakkaisissa suunnissa kuin edellä kuvatuissa vaiheissa.



# Toiminnot

## Käyttöpaneeli

DV9\*M5\*\*\*\*/DV8\*M5\*\*\*\*

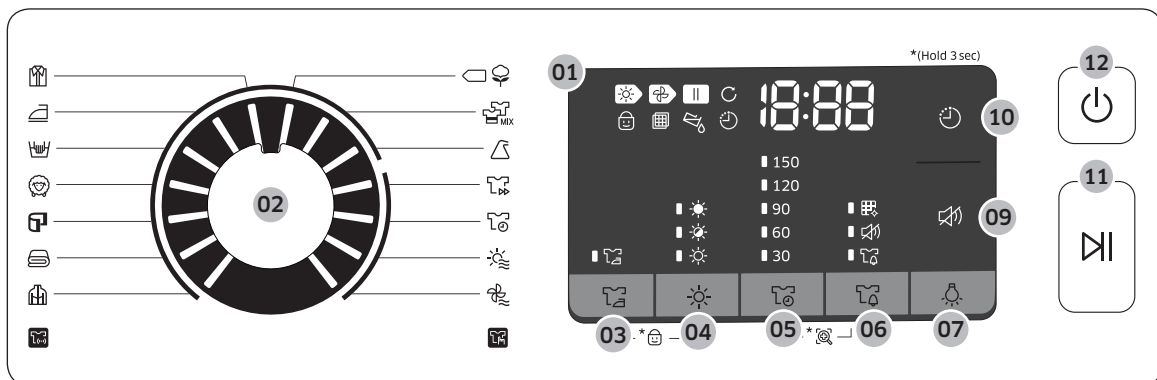



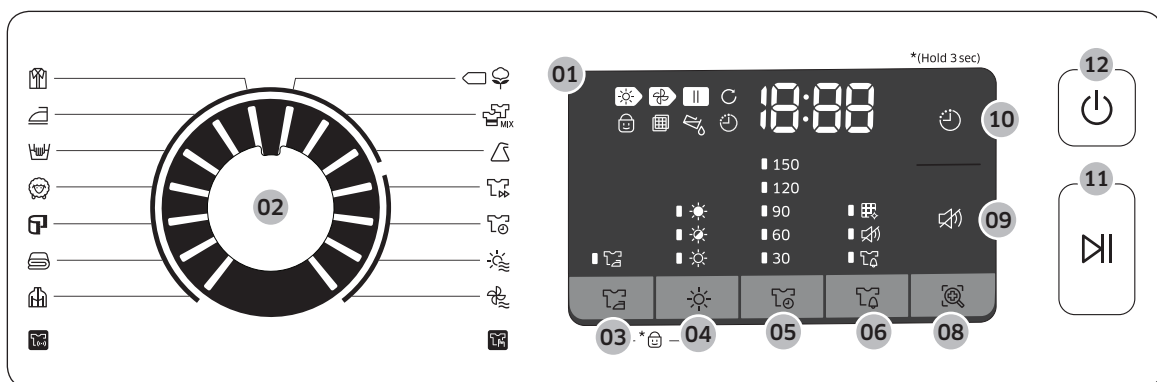



































DV7\*M5\*\*\*\*



Toiminnot





# Toiminnot









01 Digitaalinen näyttö	Näyttää kaikki ohjelman tiedot, kuten ohjelma-ajan, näyttökoodit ja kuivausrummun tilan. Tarkista tilatiedot alla olevasta taulukosta.		
		Kuivaus käynnissä	 Lapsilukko käytössä/poissa käytöstä
		Jäähdytys käynnissä	 Rypistymisenesto
		Pysäytä	 Lämmönvaihtimen puhdistusilmoitus
		Rypistymisenesto käynnissä	 Ääni käyttöön/pois käytöstä
		Tarkista sihti	 Sekapyykin hälytys
		Ajastus	 Smart Check
		Tyhjennä vesisäiliö	
02 Ohjelmanvalitsin	Valitse ohjelma kääntämällä valitsinta. Tarkista käytettävissä olevat ohjelmat sivun 32 kohdasta <b>Ohjelmien yleiskuvaus</b> .		
03  Rypistymisenesto	Lisää noin 2 tuntia jaksoittaista kuivausta valitun ohjelman loppuun ryppyjen vähentämiseksi. Näyttöön ilmestyy suuri ympyrä ja rumpu pyörii jaksoittain. Aktivoi toiminto painamalla  <b>Rypistymisenesto</b> -painiketta. Toiminnon merkkivalo syttyy.		
04  Kuivaustaso	Valitse kuivaustaso <b>PAIDAT</b>  , <b>PYYHKEET</b>  , <b>PUUVILLA</b>  , <b>SEKÄTÄYTTÖ</b>  ja <b>SYNTEETTISET</b>  -ohjelmille. Kuivuustasoja on kolme (1-3). Taso 1 on tarkoitettu vaatteille, jotka kuivataan loppuun vaakatasoon levitettyinä tai ripustettuina. Taso 3 on tehokkain ja sitä käytetään suurten pyykkimäärien tai raskaan pyykin kuivaamiseen.		
05  Aika	Säädä ohjelma-aika <b>AIKAVALINTA</b>  , <b>KUUMA ILMA</b>  ja <b>KYLMÄ ILMA</b>  -ohjelmille painamalla tätä painiketta. Käytettävissä ovat seuraavat aika-asetukset (yksikkönä minuutti): 30, 60, 90, 120 ja 150. <ul style="list-style-type: none"> <li>• 120 minuutin ja 150 minuutin ajat eivät ole käytettävissä <b>KUUMA ILMA</b>  ja <b>KYLMÄ ILMA</b>  -ohjelmissä.</li> <li>• Tarkka kuivausaika riippuu pyykin kosteudesta.</li> </ul>		

<b>06</b>  Sekapyykin hälytys	Tämä hälytys on käytettävissä vain <b>PAIDAT</b>  , <b>PUUVILLA</b>  , <b>SEKÄTÄYTTÖ</b>  ja <b>SYNTEETTISET</b>  -ohjelmissä. Sekapyykin tapauksessa sekapyykin ilmaisimien (🔔) vilkkuu, kun vaatteet ovat keskimäärin 80-prosenttisesti kuivia. Näin voit ottaa rummusta muita aiemmin ne vaatteet, joita et halua kuivata täysin tai jotka kuivuvat nopeasti koneen ulkopuolella.
<b>07</b>  Lamppu (DV9*M5*****/DV8*M5*****)	Sytytä tai sammuta laitteen sisälamppu painamalla tätä painiketta. Syttyttyään lamppu palaa 5 minuuttia ja sammuu sen jälkeen automaattisesti.
<b>08</b>  Smart Check (DV7*M5*****)	Jos kuivausrumpu havaitsee jonkin ongelman, voit tarkistaa rummun tilan älypuhelimella Smart Check -toiminnon avulla.
<b>09</b>  Ääni käyttöön/pois käytöstä	Mykistä käyttöpaneelin äänet tai ota ne käyttöön painamalla tätä painiketta. Ääniasetukset säilyvät, kun sammutat kuivausrummun ja käynnistät sen uudelleen.
<b>10</b>  Ajastus	Voit muuttaa valitun ohjelman päättymisaikaa tunnin jaksoissa 24 tuntiin asti.
<b>11</b>  Käynnistys/ Keskeytys	Käynnistä tai keskeytä ohjelma painamalla tätä painiketta. Jos kuivausohjelma on käynnissä, keskeytä se painamalla painiketta kerran. Jatka ohjelmaa painamalla painiketta uudelleen.
<b>12</b>  Virta	Käynnistä tai sammuta kuivausrumpu painamalla tätä painiketta. Jos kuivausrumpuun kytketään virta eikä mitään painiketta paineta 10 minuuttiin, rumpu sammutetaan automaattisesti.

# Toiminnot

## Ohjelmien yleiskuvaus

Ohjelma	Kuvaus	Pyykin enimmäismäärä (kg)
PAIDAT 	Käytä yhden vaatekappaleen, kuten paidan, nopeaan kuivaukseen.	4
SILITYSKUIVA 	Tässä kuivausohjelmassa vaatteet jätetään hieman kosteiksi, jotta ne olisi helpompi silittää.	4
HELLÄVARAINEN 	Hellävaraisesti käsiteltäville vaatekappaleille, kuten alusvaatteille.	2
VILLA 	Vain konepesun ja kuivausrummun kestäväälle villalle. Pääset parhaisiin tuloksiin, jos käännät vaatteet nurinpäin ennen kuivaamista.	2
PYYHKEET 	Esimerkiksi kylpypyyhkeiden kuivaamiseen.	6
PÄIVÄPEITTEET 	Raskaalle pyykille, esimerkiksi peitoille, lakanoille ja untuvapeitteille.	2
ULKOVAATTEET 	Ulkovaatteille, esimerkiksi hiihtopuvuille ja vaellusvaatteille, sekä elastaani-, jousto- ja mikrokuitumateriaaleista valmistetuille vaatteille. Suosittelemme käyttämään tätä ohjelmaa sen jälkeen, kun olet pessyt pyykit pesukoneen <b>ULKOVAATTEET</b> -ohjelmalla.	2
KYLMÄ ILMA 	Kaikentyyppisille tekstiileille. Pitkään pitämättöminä olleiden vaatteiden raikastamiseen tai tuulettamiseen.	-
KUUMA ILMA 	Pienille, esikuivatuille vaatekappaleille. Oletuksena käytettävä kuivausaika on 30 minuuttia. Ajustettu ohjelma kaikille muille tekstiileille paitsi villalle ja silkille. Hieman kosteiden tai esikuivattujen vaatteiden kuivaamiseen. Soveltuu myös hitaasti kuivavien monikerroksisten ja paksujen vaatteiden kuivaamiseen.  <b>HUOM.</b> Tämä ohjelma soveltuu yksittäisten villavaatteiden, urheilujalkineiden ja pehmolelujen kuivaamiseen. Käytä näiden kuivaamiseen vain villalle tarkoitettua koria.	-

Ohjelma	Kuvaus	Pyykin enimmäismäärä (kg)
AIKAVALINTA 	<p>Käytä tätä kuivausajan asettamiseen.</p> <ol style="list-style-type: none"> <li>Valitse <b>AIKAVALINTA</b>  -ohjelma kääntämällä ohjelmanvalitsinta.</li> <li>Aseta kuivausajaksi 30-150 minuuttia painamalla <b>Aika</b> -painiketta. Selaa aika-asetuksia 30 minuutin jaksoissa painelemalla painiketta.</li> </ol> <p> <b>HUOM.</b>            Todellinen ohjelma-aika riippuu vaatteiden kuivuustasosta.</p>	-
PIKAKUIVAUS 	<p>Kevyiden puuvilla-keinokuituvaatteiden tai nopeaa kuivaamista tarvitsevien vaatteiden kuivaamiseen. Oletuksena käytettävä kuivausaika on 35 minuuttia.</p>	1
SYNTEETTISET 	<p>Polyesteristä (dioleeni, trevira), polyamidista (perlon, nailon) ja vastaavanlaisista materiaaleista valmistetuille, vähän likaisille puseroille ja paidoille.</p>	4
SEKÄTÄYTTÖ 	<p>Puuvillasta ja keinokuiduista valmistetulle sekapyykille.</p>	Enimmäisteho
PUUVILLA  	<p>Hieman likaisille puuvillavaatteille, petivaatteille, pöytäliinoille, alusvaatteille, pyyhkeille ja paidoille.</p>	Enimmäisteho

























# Toiminnot

## Ohjelmakaavio

### HUOM.

Pääset parhaisiin tuloksiin noudattamalla kunkin ohjelman pyykkimääräsuosituksia.

- Suuri pyykkimäärä: Täytä rumpu noin ¾-täyteen. Älä täytä rumpua tämän enempää, sillä pyykin on päästävä pyörimään vapaasti.
- Keskisuuri pyykkimäärä: Täytä rumpu noin puolilleen.
- Pieni pyykkimäärä: Laita rumpuun 3–5 vaatekappaletta ja täytä rumpu enintään ¼-täyteen.









Ohjelma	Suosittelut vaatekappalet	Pyykkimäärä	Kuivaustaso
PAIDAT 	Puuvillasta, pellavasta, keinokuiduista tai sekakuiduista valmistetut ei-silitettävät paidat ja puserot.	4 	Käytettävissä
SILITYSKUIVA 	Tässä kuivausohjelmassa vaatteet jätetään hieman kosteiksi, jotta ne olisi helpompi silitää.	4 	Ei käytettävissä
HELLÄVARAINEN 	Silkki, hienot tekstiilit ja alusvaatteet.	2 	Ei käytettävissä
VILLA 	Vain konepesun ja kuivausrummun kestäväälle villalle.	2 	Ei käytettävissä
PYYHKEET 	Esimerkiksi kylpypyyhkeiden kuivaamiseen.	6 	Käytettävissä
PÄIVÄPEITTEET 	Raskaalle pyykille, esimerkiksi peitoille, lakanoille ja untuvapeitteille.	2 	Ei käytettävissä
ULKOVAATTEET 	Ulkovaatteille, esimerkiksi hiihtopuvuille ja vaellusvaatteille, sekä elastaani-, jousto- ja mikrokuitumateriaaleista valmistetuille vaatteille.	2 	Ei käytettävissä
KYLMÄ ILMA 	Kaikentyyppisille tekstiileille. Pitkään pitämättöminä olleiden vaatteiden raikastamiseen tai tuulettamiseen.	-	Ei käytettävissä
KUUMA ILMA 	Pienet vaatekappalet, kosteat vaatteet ja lämpökuivaukseen soveltuvat arkivaatteet	-	Ei käytettävissä
AIKAVALINTA 	Kaikentyyppiset kankaat; ajastettu ohjelma.	-	Ei käytettävissä
PIKAKUIVAUS 	Keinokuidut ja kevyt puuvilla	1 	Ei käytettävissä
SYNTEETTISET 	Keino- ja sekakuidut	4 	Käytettävissä
SEKÄTÄYTTÖ 	Puuvillasta ja keinokuiduista valmistettu sekapyykki	7, 8, 9 	Käytettävissä
PUUVILLA 	Hieman likaisille puuvillavaatteille, petivaatteille, pöytäliinoille, alusvaatteille, pyyhkeille ja paidoille.	7, 8, 9 	Käytettävissä

---

## Aloitus

---



### Helppo aloitus

1. Kytke kuivausrumpuun virta painamalla  **Virta** -painiketta.
2. Täytä kuivausrumpu ja sulje luukku.
3. Valitse ohjelma kääntämällä **ohjelmanvalitsinta**.
4. Muuta ohjelman asetuksia ( **Kuivaustaso** ja  **Aika**) tarpeittesi mukaisesti.
5. Valitse haluamasi asetukset ja vaihtoehdot. ( **Rypistymisenesto**,  **Lamppu**,  **Sekapyykin hälytys** ja/tai  **Ajastus**).
6. Paina  **Käynnistys/Keskeytys** -painiketta. Kuivausrummun merkkivalo syttyy ja käyttöpaneelissa näytetään arvioitu ohjelma-aika.

### **HUOM.**

Käytettävissä olevien asetusten ja vaihtoehtojen määrä vaihtelee ohjelmittain.

### Ohjelman vaihtaminen käytön aikana

1. Lopeta käyttö painamalla  **Käynnistys/Keskeytys** -painiketta.
2. Valitse jokin muu ohjelma.
3. Käynnistä uusi ohjelma pitämällä  **Käynnistys/Keskeytys** -painiketta painettuna.

### Lajittelu ja täyttäminen

- Aseta kuivausrumpuun vain yhden käyttökerran pyykkimäärä kerrallaan.
- Vältä raskaiden ja kevyiden vaatekappaleiden sekoittamista.
- Jos kuivaat vain yhden tai kaksi vaatekappaletta, voit parantaa kuivaustehoa lisäämällä joukkoon kuivan pyyhkeen.
- Pääset parhaisiin tuloksiin, jos irrotat vaatekappaleet toisistaan ennen niiden laittamista kuivausrumpuun.
- Ylitäyttö heikentää pyörimistä, jolloin vaatteet kuivavat epätasaisesti ja rypistyvät.
- Vältä villaisten tai lasikuitua sisältävien vaatekappaleiden kuivaamista, jollei niiden hoito-ohjeessa toisin mainita.
- Vältä pesemättömien vaatekappaleiden kuivaamista.
- Älä kuivaa öljyn, alkoholin, bensiinin tms. tahrimia vaatteita.

# Toiminnot



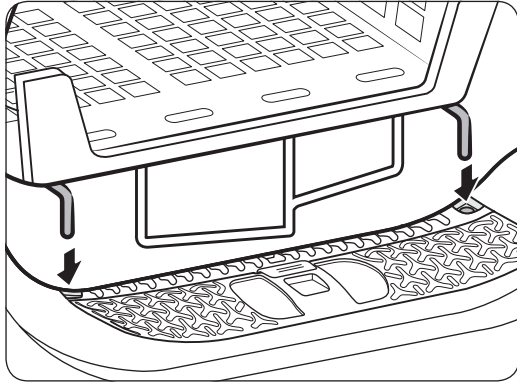

## Kuivausteline (vain soveltuvissa malleissa)

Valitse kuivausaika pyykin kosteuden ja painon mukaisesti. Enimmäisasetus on 150 minuuttia. Jos kuivaat pyykkiä kuivaustelineellä, suosittelemme **AIKAVALINTA**  -ohjelman käyttöä.

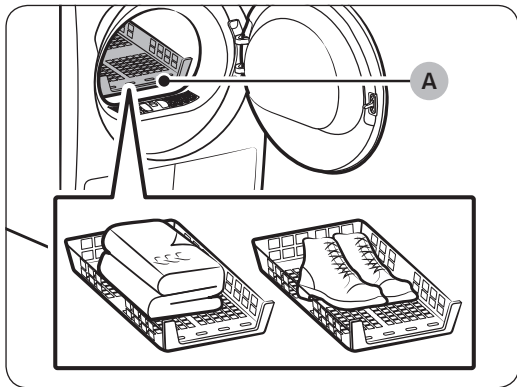

1. Aseta kuivausteline rumpuun niin, että telineen etuosan kielekkeet osuvat luukun pinnassa oleviin aukkoihin.



2. Aseta pyykki telineeseen ja jätä riittävästi tilaa ilmankiertoa varten. Viikkaa vaatteet ja aseta ne litteinä telineeseen. Aseta jalkineet telineeseen pohja alaspäin.
3. Sulje luukku ja paina  **Virta** -painiketta. Valitse **AIKAVALINTA**  ja aseta sen jälkeen kuivausaika painamalla  **Aika** -painiketta.
4. Paina  **Käynnistys/Keskeyty** -painiketta.

A. Kuivausteline



## Kuivausvinkkejä

Vaatekappalet (enint. 1,5 kg)	Kuvaus
Konepestävät puserot (asettele tasaisesti muotoonsa telineeseen)	Kun kuivaat pyykkiä telinettä käyttäen, viikkaa ja aseta vaatteet telineeseen niin, etteivät ne rypisty.
Täytetyt pehmolelut (puuvilla- tai polyesterikuidulla täytetyt)	
Täytetyt pehmolelut (vaahtomuovilla tai kumilla täytetyt)	
Vahtokumityyny	
Urheilujalkineet	Kuivaa urheilujalkineet asettamalla ne telineeseen pohja alaspäin.

### HUOMIO

- Jos vahtokumi-, muovi- tai kumitavaroita kuivataan kuumassa lämpötilassa, ne voivat vaurioitua ja aiheuttaa tulipalonvaaran.
- Käytä kuivaustelinettä, jotta jalkineet eivät vaurioituisi.

# Toiminnot

## Ohjelmaopas

Noudata kuivattaessa aina vaatteiden hoito-ohjeita. Jos hoito-ohjeita ei ole, noudata seuraavan taulukon ohjeita.

Päivä- ja yöpeitot	<ul style="list-style-type: none"><li>Käytä lämpötila-asetusta Korkea.</li></ul>
Peitteet	<ul style="list-style-type: none"><li>Pääset parhaisiin tuloksiin, jos kuivaat vain yhden peitteen kerrallaan.</li></ul>
Kangasvaipat	<ul style="list-style-type: none"><li>Käytä lämpötila-asetusta Korkea.</li></ul>
Untuvatäytteiset vaatekappaleet	<ul style="list-style-type: none"><li>Älä kuivaa kuumassa lämpötilassa. Tämä voi aiheuttaa tulipalonvaaran. Käytä vain <b>KYLMÄ ILMA</b> -ohjelmaa.</li></ul>
Vahtokumi (reput, pehmolelut jne.)	<ul style="list-style-type: none"><li>Älä kuivaa kuumassa lämpötilassa. Tämä voi aiheuttaa tulipalonvaaran. Käytä vain <b>KYLMÄ ILMA</b> -ohjelmaa.</li></ul>
Tyynyt	<ul style="list-style-type: none"><li>Lisää rumpuun muutama kuiva pyyhe kuivauksen tehostamiseksi ja tyynyjen pöyhittämiseksi.</li><li>Älä kuivaa kapokki- tai vaahdotyynyjä kuumassa lämpötilassa. Käytä vain <b>KYLMÄ ILMA</b> -ohjelmaa.</li></ul>
Muovit (suihkuverhot, ulkokalusteiden suojat, jne.)	<ul style="list-style-type: none"><li>Käytä <b>KYLMÄ ILMA</b> - tai <b>AIKAVALINTA</b> -painiketta.</li><li>Aseta kuivaustaso alhaiseen tai alimpaan asetukseen.</li></ul>



### **HUOMIO**

Älä kuivaa kuivausrummussa muita kuin yllä mainittuja vaatekappaleita.

## Erikoisominaisuudet

### Ajastus

Voit asettaa kuivausrummun päättämään ohjelman valitsemanasi ajankohtana.



1. Valitse ohjelma ja sen asetukset.
2. Aseta ajaksi 1-24 tuntia tunnin jaksoissa painamalla toistuvasti  **Ajastus** -painiketta.
3. Paina  **Käynnistys/Keskeyty** -painiketta. Merkkivalo vilkkuu ja kellonaika alkaa vähentyä, kunnes asetettu aika saavutetaan.

### **HUOM.**

Voit perua Ajastus -asetukset käynnistämällä kuivausrummun uudelleen  **Virta** -painikkeella.

### Lapsilukko

Lapsilukko-toiminnon avulla estetään lasten leikkiminen kuivausrummulla. Kun Lapsilukko on käytössä, kaikki muut painikkeet paitsi  **Virta** -painike otetaan pois käytöstä.

Ota Lapsilukko käyttöön tai pois käytöstä pitämällä  **Sekapyykin hälytys**- ja **Smart Control**- tai  **Rypistymisenesto**- ja  **Kuivaustaso** -painikkeita samanaikaisesti painettuina 3 sekuntia.

### **HUOM.**

Lapsilukko pysyy käytössä, jos kuivausrumpu sammutetaan ja käynnistetään uudelleen Lapsilukko-toiminnon ollessa käytössä.

### Smart Check

Jos kuivausrumpu havaitsee jonkin ongelman, voit tarkistaa rummun tilan älypuhelimella Smart Check -toiminnon avulla. Huomaathan, että Smart Check on käytettävissä vain Galaxy- ja iPhone-älypuhelimissa.

Jos haluat käyttää Smart Check -toimintoa, muista ladata **Samsung Smart Washer/Dryer** -sovellus. Noudata sen jälkeen alla annettuja ohjeita.

1. Pidä  **Aika**- ja  **Sekapyykin hälytys** -painikkeita painettuina 3 sekuntia tai paina  **Smart Check** -painiketta. Käyttöpaneelin merkkivalot syttyvät vuoronperään ja Smart Check -koodi näytetään.
2. Avaa **Samsung Smart Washer/Dryer** -sovellus älypuhelimessa ja kosketa  **Smart Check** -painiketta.
3. Tarkenna älypuhelimien kamera käyttöpaneelissa näytettävään Smart Check -koodiin.
4. Kun näyttökoodi on tunnistettu, sovellus antaa tarkat tiedot ongelmasta ja lisäohjeita.

### **HUOM.**

- Jos kuivausrummun näytöstä heijastuu valoa, älypuhelin ei saata tunnistaa näyttökoodia.
- Jos älypuhelin ei tunnista koodia, kirjoita se puhelimeen.

# Huolto

## ⚠ VAROITUS

- Älä puhdista kuivausrumpua suihkuttamalla siihen vettä suoraan.
- Älä puhdista kuivausrumpua bentseenillä, ohenteella, alkoholilla tai asetonilla. Tämä voi aiheuttaa värinmuutoksia, muotovirheitä, vaurioita, sähköiskun tai tulipalon.
- Irrota virtajohto pistorasiasta aina ennen kuivausrummun puhdistamista.

## Käyttöpaneeli

Puhdista pehmeällä ja kostealla liinalla. Älä käytä hankaavia puhdistusaineita. Älä suihkuta puhdistusaineita suoraan käyttöpaneeliin. Pyyhi käyttöpaneelista välittömästi pois siihen läikkynyt tai roiskunut neste.

## Ulkopinta

Puhdista pehmeällä ja kostealla liinalla. Älä käytä hankaavia puhdistusaineita. Älä käytä äläkä säilytä teräviä ja painavia esineitä kuivausrummun läheisyydessä tai päällä. Säilytä pesu- ja puhdistusaineet (erikseen myytävässä) telineessä tai erillisessä säilytyslaatikossa.

## Rumpu

Puhdista kostealla liinalla ja miedolla, hankaamattomalla puhdistusaineella, joka soveltuu käytettäväksi ruostumattomalle teräkselle. Pyyhi puhdistusaineen jäämät pois puhtaalla, kuivalla liinalla.

## Nukkashti

Puhdista nukkashti jokaisen käyttökerran jälkeen.

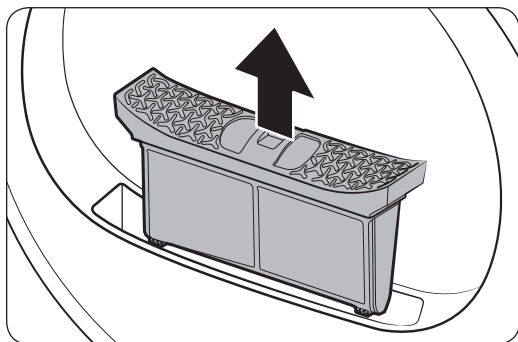

1. Avaa luukku ja irrota nukkashti vetämällä sitä ylöspäin.

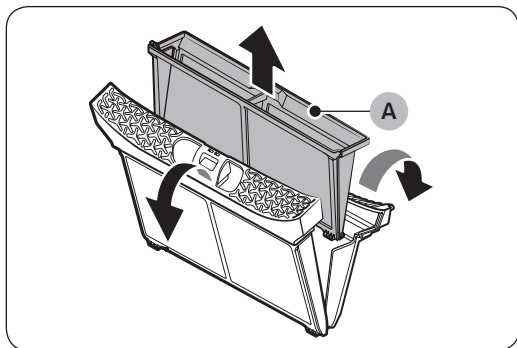

2. Avaa ulkosihti ja poista sisäsihti (A).

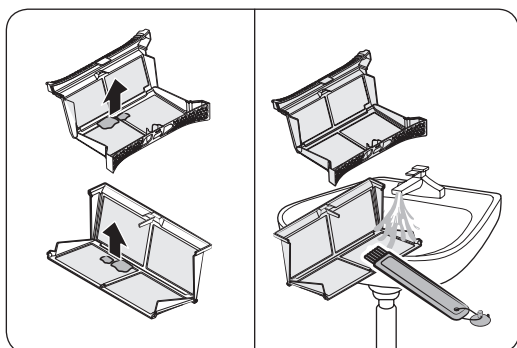

3. Avaa sekä ulko- että sisäsihti.

4. Poista nukka molemmista sihdeistä ja puhdista sitten sihdit puhdistusharjalla.

**ⓘ HUOM.**

Puhdistaaksesi sihdit perusteellisesti, puhdista ne juoksevassa vedessä ja kuivaa ne sen jälkeen täysin.

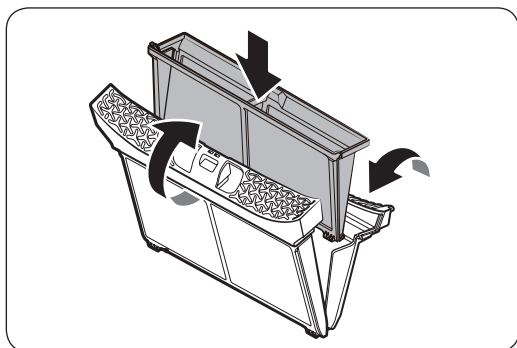

5. Aseta sisäsihti ulkosihtiin ja laita nukkasiehti takaisin alkuperäiselle paikalleen.

**⚠ HUOMIO**

- Puhdista nukkasiehti jokaisen käyttökerran jälkeen. Muutoin laitteen kuivausteho voi heikentyä.
- Älä käytä kuivausrumpua ilman ulkosihtiä, jonka sisällä on sisäsihti.
- Jos käytät kuivausrumpua nukkasiehdin ollessa kostea, laitteeseen voi muodostua hometta tai pahaa hajua tai laitteen kuivausteho saattaa heikentyä.

# Huolto

## Vesisäiliö

Tyhjennä vesisäiliö jokaisen käyttökerran jälkeen, jotta laite ei vuotaisi.

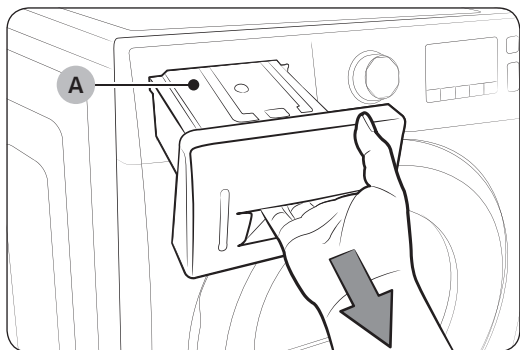

1. Irrota vesisäiliö (A) vetämällä sitä eteenpäin molemmin käsin.

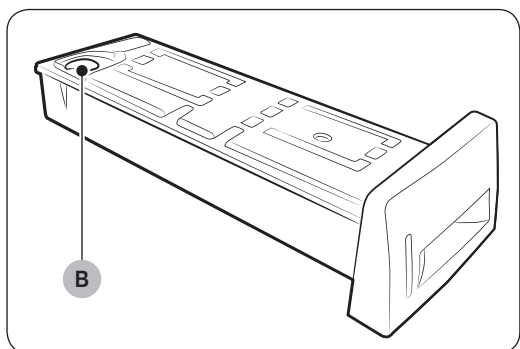

2. Valuta vesi pois tyhjennysaukon (B) kautta ja aseta vesisäiliö takaisin paikalleen.

### HUOM.

Jos tyhjennät vesisäiliön ja painat  Käynnistys/Keskeytyks -painiketta, sen ilmaisin sammuu.

## Lämmönvaihdin

Puhdista lämmönvaihdin vähintään kerran kuussa. Laitteen näytössä oleva lämmönvaihtimen merkkivalo syttyy muistutukseksi, kun vaihdin on puhdistettava.

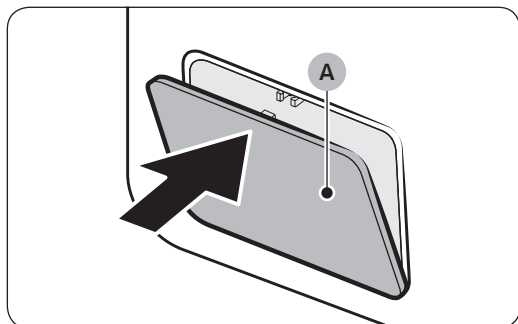

1. Avaa ulkosuojus (A) painamalla sen yläosaa kevyesti.

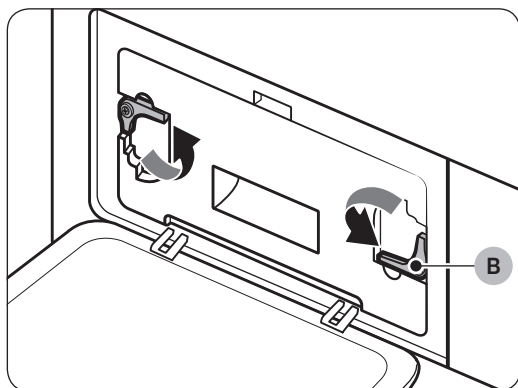

2. Vapauta kiinnittimet (B).

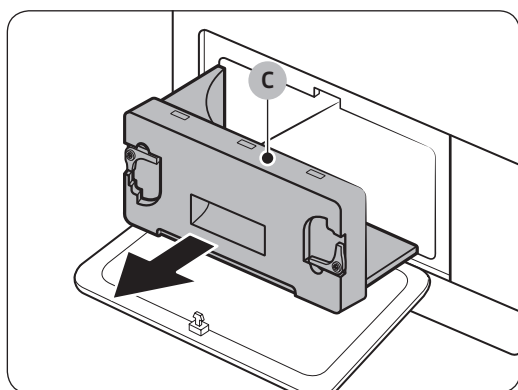

3. Irrota sisäsuojus (C).

# Huolto

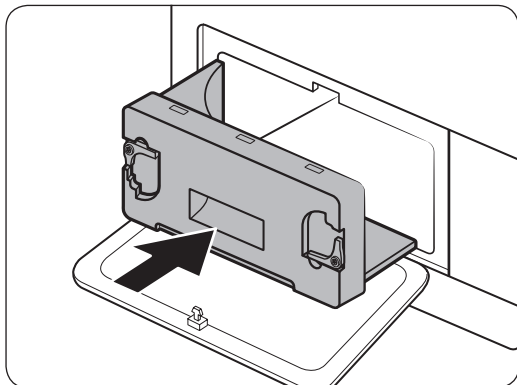
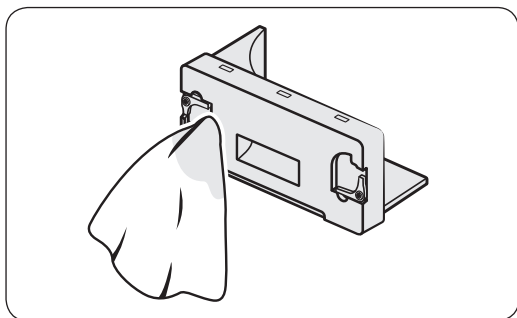
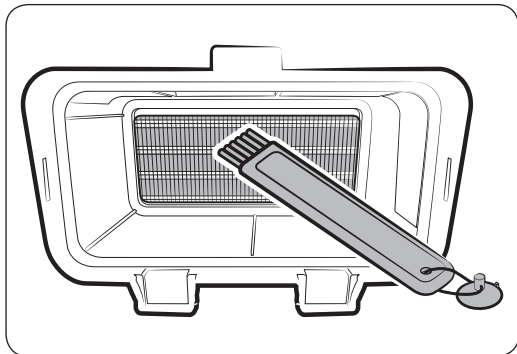

4. Puhdista lämmönvaihdin toimitukseen kuuluvalla puhdistusharjalla tai pölynimurin harjasuulakkeella. Vältä taivuttamasta tai vahingoittamasta lämmönvaihtimen ripoja puhdistaessasi sitä. Tämä voi heikentää kuivaamissuorituskykyä.

## ⚠ HUOMIO

- Lämmönvaihdinta ei saa koskettaa eikä puhdistaa paljain käsin henkilövahinkojen ja palovammojen välttämiseksi.
  - Älä puhdista lämmönvaihdinta vedellä.
5. Puhdista sisäsuojus pehmeällä, kostealla liinalla.

6. Aseta sisäsuojus takaisin alkuperäiselle paikalleen ja lukitse sen kiinnittimet.

7. Sulje ulkosuojus.

## 📄 HUOM.

Varmista puhdistamisen jälkeen, että kiinnittimet on lukittu.



# Vianetsintä

## Tarkistettavat kohdat

Jos kuivausrummun käytössä ilmenee ongelmia, tutustu ensin alla olevaan taulukkoon ja kokeile siinä ehdotettuja ratkaisuja.

Ongelma	Toimenpide
Kuivausrumpu ei käynnisty	<ul style="list-style-type: none"><li>• Varmista, että luukku on täysin kiinni.</li><li>• Varmista, että virtajohto on kytketty pistorasiaan.</li><li>• Tarkista asunnon suojakytin ja sulakkeet.</li><li>• Tyhjennä vesisäiliö.</li><li>• Puhdista nukkasilti.</li></ul>
Kuivausrumpu ei lämpene	<ul style="list-style-type: none"><li>• Tarkista asunnon suojakytin ja sulakkeet.</li><li>• Valitse lämpöasetukseksi jokin muu kuin <b>KYLMÄ ILMA</b> .</li><li>• Tarkista nukkasilti ja lämmönvaihtimen sihti. Puhdista ne tarvittaessa.</li><li>• Kuivausrummun jäähdytysvaihe saattaa olla käynnissä.</li></ul>
Kuivausrumpu ei kuivaa	<p>Tarkista kaikki yllä mainitut ja...</p> <ul style="list-style-type: none"><li>• Varmista, ettei kuivausrumpu ole liian täynnä.</li><li>• Erottele kevyet ja raskaat vaatekappaleet toisistaan.</li><li>• Asettele suuret ja raskaat vaatekappaleet uudelleen siten, että ne kuivuvat tasaisesti.</li><li>• Varmista, että kuivausrummun huuhtelu toimii.</li><li>• Jos pyykkimäärä on pieni, lisää joukkoon muutama kuiva pyyhe.</li><li>• Puhdista nukkasilti ja lämmönvaihtimen sihti.</li></ul>
Kuivausrumpu pitää kovaa ääntä	<ul style="list-style-type: none"><li>• Varmista, ettei rummussa ole kolikoita, nappeja, sytyttimiä tms.</li><li>• Varmista, että kuivausrumpu on suorassa ja vakaasti lattialla.</li><li>• Kuivausrumpu saattaa hurista, kun ilmavirta kulkee puhaltimen ja rummun läpi. Tämä on normaalia.</li></ul>
Kuivaus on epätasaista	<ul style="list-style-type: none"><li>• Saumat, taskut ja muut vastaavat vaatteiden osat kuivuvat muita hitaammin. Tämä on normaalia.</li><li>• Erottele raskaat ja kevyet vaatekappaleet toisistaan.</li></ul>
Kuivausrumpu haisee	<ul style="list-style-type: none"><li>• Kuivausrumpu saattaa imeä sisäänsä sen ympäristössä olevia hajuja, jotka sitten erittyvät rummusta. Tämä on normaalia.</li></ul>
Kuivausrumpu sammuu ennen pyykin kuivumista	<ul style="list-style-type: none"><li>• Kuivausrumpu on liian tyhjä. Lisää pyykkiä ja käynnistä ohjelma uudelleen.</li><li>• Kuivausrumpu on liian täynnä. Poista pyykkiä ja käynnistä ohjelma uudelleen.</li></ul>

# Vianetsintä

Ongelma	Toimenpide
Vaatteissa on nukkaa	<ul style="list-style-type: none"><li>Varmista aina ennen käyttöä, että nukkasieppi on puhdas.</li><li>Kuivaa nukkaavat vaatekappaleet (esim. pehmeät pyyhkeet) erillään helposti nukkaantuvista (esim. mustat pellavahousut).</li><li>Jaa suuret pyykkimäärät pienempiin eriin.</li></ul>
Pyykki on rypyistä rypistymisenestotoiminnon käytön jälkeen	<ul style="list-style-type: none"><li>Pienet, 1-4 vaatekappaleen pyykkimäärät tuottavat parhaat tulokset.</li><li>Lataa laitteeseen vähemmän pyykkiä. Lataa laitteeseen samantyyppisiä vaatekappaleita.</li></ul>
Vaatteisiin jää hajuja Kylmä ilma -toiminnon käytön jälkeen	<ul style="list-style-type: none"><li>Varmista, että voimakkaasti haisevat vaatteet on pesty perusteellisesti.</li></ul>

## Koodit

Jos kuivausrumpu ei toimi, näytöllä saatetaan näyttää näyttökoodi. Tutustu alla olevaan taulukkoon ja kokeile siinä ehdotettuja ratkaisuja.

Näyttökoodi	Merkitys	Toimenpide
tC	Ilman lämpötila-anturin ongelma	Puhdista nukkasieppi ja/tai lämmönvaihtimen sieppi. Jos ongelma jatkuu, soita huoltopalveluun.
tC5	Kompressorin lämpötila-anturin ongelma	Odota 2-3 minuuttia. Kytke laitteeseen virta ja käynnistä se uudelleen.
dC	Luukku on auki kuivausrummun käytön aikana	Sulje luukku ja käynnistä laite uudelleen. Jos ongelma jatkuu, soita huoltopalveluun.
HC	Kompressori on ylikuumentunut	Soita huoltopalveluun.
9C2	Alijännite havaittu	Varmista, että virtajohto on kytketty pistorasiaan. Jos ongelma jatkuu, soita huoltopalveluun.
5C	Vesisäiliö täynnä Tyhjennuspumppu on epäkunnossa	Tyhjennä vesisäiliö, kytke laitteeseen virta ja käynnistä se uudelleen. Jos ongelma jatkuu, soita huoltopalveluun.





Jos näyttökoodia ei ole mainittu yllä tai jos se näkyy edelleen, soita huoltopalveluun.

# Liite



## Materiaalien hoito-ohjeet

Seuraavissa merkeissä on vaatteiden hoito-ohjeita. Hoito-ohjemerkeihin lukeutuvat kuivauksen, valkaisuun sekä kuivauksen ja silityksen tai kuivapesun merkit. Merkkien käyttö takaa yhtenevyyden kotimaisten ja ulkomaisten valmistajien vaatteiden välillä. Noudata hoito-ohjeita, jotta vaatteesi olisivat mahdollisimman pitkäikäisiä ja voisit välttyä pyykinpesuun liittyviltä ongelmilta.

### Pesuohjelma

	Normaali
	Pysyvä prässä/rypyt Kestävyys/rypynesto
	Hienopesu/hellävarainen
	Käsipesu



### Veden lämpötila\*\*

	Kuuma
	Lämmin
	Kylmä



### HUOM.

\*\* Pistemerkit viittaavat eri tekstiilien vedenlämpötiloihin. Kuumen asetuksen lämpötila on 41–52 °C, lämpimän 29–41 °C ja kylmän 16–29 °C. (Pesuveden lämpötilan on oltava vähintään 16 °C pesuaineen aktivoimiseksi ja tehokkaan pesutuloksen saavuttamiseksi.)



### Valkaisu

	Mikä tahansa valkaisu (tarvittaessa)
	Vain klooriton (värinpitävä) Valkaisu (tarvittaessa)
	Kuivausrumpuohjelma

### Normaali

	Pysyvä prässä/rypyt Kestävyys/rypynesto
	Hienopesu/hellävarainen

### Erityisohjeet

	Kuivaus rivissä/ripustamalla
	Ripustus vettä valuvana
	Kuivaus vaakatasossa

### Lämpöasetus







	Korkea
	Keskitaso
	Alhainen
	Mikä tahansa
	Ei lämpöä/ilmaa

# Liite





## Silityskuiva tai höyryn lämpötilat

	Korkea
	Keskitaso
	Alhainen

## Pesuun liittyvät varoitusmerkit

	Älä pese
	Älä väännä kuivaksi
	Ei valkaisua
	Ei kuivausta kuivausrummussa
	Ei höyryä (lisätty silitysrautaan)
	Ei silitystä

## Kuivapesu

	Kuivapesu
	Ei kuivapesua
	Kuivaus rivissä/ripustamalla
	Ripustus vettä valuvana
	Kuivaus vaakatasossa

## Ympäristönsuojelu

Tämä laite on valmistettu kierrätettävistä materiaaleista. Jos päätät hävittää laitteen, ota selvää paikallisista jätemääräyksistä. Katkaise virtajohto, jottei laitetta voisi enää kytkeä sähköverkkoon. Irrota luukku, jotta lapset tai pienet eläimet eivät voisi jäädä laitteen sisälle loukkuun.

## Tekniset tiedot

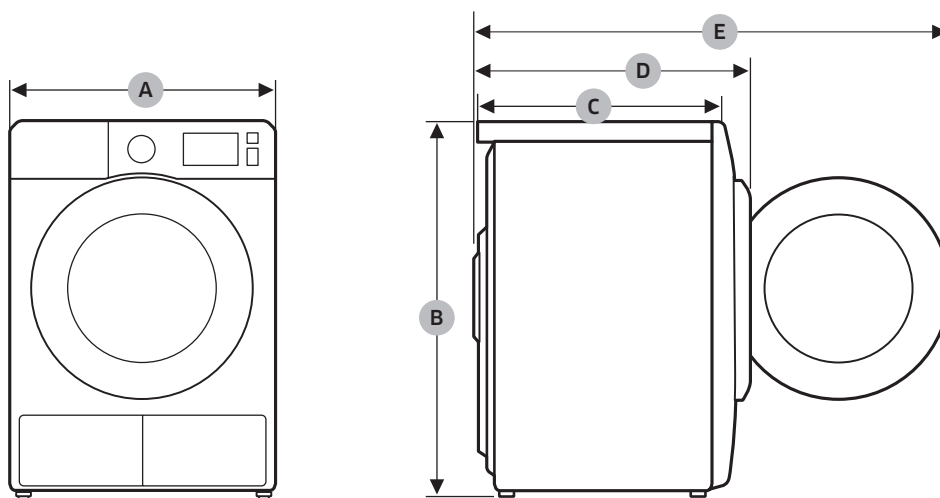

DV9\*M52\*\*\*\*, DV8\*M52\*\*\*\*, DV7\*M52\*\*\*\*

TYYPPI		EDESTÄ TÄYTETTÄVÄ KUIVAUSRUMPU
MITAT	A	600 mm
	B	850 mm
	C	600 mm
	D	640 mm
	E	1095 mm
PAINO		50 kg
SÄHKÖVAATIMUKSET	220-240 V / 50 Hz	550-600 W
SALLITTU LÄMPÖTILA		5-35 °C









Lite

# Liite

DV9\*M50\*\*\*\*, DV8\*M50\*\*\*\*, DV7\*M50\*\*\*\*

TYYPPI		EDESTÄ TÄYTETTÄVÄ KUIVAUSRUMPU
MITAT	A	600 mm
	B	850 mm
	C	600 mm
	D	640 mm
	E	1095 mm
PAINO		50 kg
SÄHKÖVAATIMUKSET	220-240 V / 50 Hz	750-850 W
SALLITTU LÄMPÖTILA		5-35 °C

## Kulutusarvot

Malli	Ohjelma	Täyttömäärä (kg)*	Energia (kWh)	Enimmäiskesto (minuuteissa)
DV9*M52****	PUUVILLA  **	9	1,56	188
		4,5	0,9	130
	SILITYSKUIVA  **	9	1,1	130
		SYNTEETTISET 	4,5	0,71
DV8*M52****	PUUVILLA  **	8	1,43	169
		4	0,8	120
	SILITYSKUIVA  **	8	1,02	118
		SYNTEETTISET 	4	0,65
DV7*M52****	PUUVILLA  **	7	1,26	148
		3,5	0,73	110
	SILITYSKUIVA  **	7	0,94	108
		SYNTEETTISET 	3,5	0,61













\* : Kuivan pyykin paino

\*\* : EN 61121:2013 -testiohjelma

Kaikki tiedot, joissa ei ole "tähteä", on laskettu standardin EN 61121:2013 mukaisesti.

Energiankulutustiedot voivat vaihdella edellä mainituista nimellisarvoista pyykkimäärästä, tekstiilityypeistä, linkouksen jälkeisestä jäännöskosteudesta, virransyötön vaihteluista ja valituista lisätoiminnoista riippuen.

# Liite

Malli	Ohjelma	Täyttömäärä (kg)*	Energia (kWh)	Enimmäiskesto (minuuteissa)
DV9*M50****	PUUVILLA  	9	2,20	190
		4,5	1,12	130
	SILITYSKUIVA 	9	1,70	155
		SYNTEETTISET 	4,5	0,85
DV8*M50****	PUUVILLA  	8	1,87	170
		4	1,10	125
	SILITYSKUIVA 	8	1,54	140
		SYNTEETTISET 	4	0,78
DV7*M50****	PUUVILLA  	7	1,67	150
		3,5	1,00	120
	SILITYSKUIVA 	7	1,43	130
		SYNTEETTISET 	3,5	0,67

\* : Kuivan pyykin paino

\*\* : EN 61121:2013 -testiohjelma

Kaikki tiedot, joissa ei ole "tähteä", on laskettu standardin EN 61121:2013 mukaisesti.

Energiankulutustiedot voivat vaihdella edellä mainituista nimellisarvoista pyykkimäärästä, tekstiilityypeistä, linkouksen jälkeisestä jäännöskosteudesta, virransyötön vaihteluista ja valituista lisätoiminnoista riippuen.



## Kotitalouskäyttöön tarkoitetut kuivausrummut

Kotitalouskäyttöön tarkoitettujen kuivausrumpujen tekniset tiedot

EU:n säädöksen 392/2012 mukaisesti

 **HUOM.**

\*\*\*-merkki viittaa eri malleihin välillä 0-9 tai A-Z.

Samsung				
Mallin nimi		DV7*M52****	DV8*M52****	DV9*M52****
Kapasiteetti	kg	7	8	9
Tyyppi		Kondensaattori	Kondensaattori	Kondensaattori
Energiehokkuus				
A+++ (tehokkain) - D (vähiten tehokas)		A+++	A+++	A+++
Energiankulutus				
Vuotuinen energiankulutus (AE_C) <sup>1)</sup>	kWh/vuosi	158,0	176,0	194,0
Automaattinen rumpukuivaaja		Kyllä	Kyllä	Kyllä
Energiankulutus (E_dry), tavallinen puuvillaohjelma täydellä koneellisella pyykkiä	kWh	1,26	1,43	1,56
Energiankulutus (E_dry.1/2), tavallinen puuvillaohjelma vajaalla koneellisella pyykkiä	kWh	0,73	0,80	0,90
Sammutustila ja päällejäätötila				
Virrankulutus sammutustilassa (P_o) täydellä koneellisella pyykkiä	W	0,50	0,50	0,50
Virrankulutus päällejäätötilassa (P_I) täydellä koneellisella pyykkiä	W	5,00	5,00	5,00
Päällejäätötilan kesto	min	10	10	10
Ohjelmat, joihin kilvessä ja tässä asiakirjassa viitataan <sup>2)</sup>		Puuvilla + Kuivaustaso 2 (Rypistymisenesto poissa käytöstä)		
ohjelman kesto vakio-ohjelmalla				
Keskimääräinen ohjelma-aika tavalliselle puuvillaohjelmalle täydellä ja vajaalla koneellisella pyykkiä	min	126	141	155
Ohjelman kesto aika (T_dry), tavallinen puuvillaohjelma täydellä koneellisella pyykkiä	min	148	169	188
Ohjelman kesto aika (T_dry.1/2), tavallinen puuvillaohjelma vajaalla koneellisella pyykkiä	min	110	120	130
Tiivistymisen tehokkuusluokka				
A (tehokkain) - G (vähiten tehokas)		B	B	B
Tiivistymisen keskimääräinen tehokkuus täydellä koneellisella pyykkiä	%	81	81	81
Tiivistymisen keskimääräinen tehokkuus vajaalla koneellisella pyykkiä	%	81	81	81
Tiivistymisen keskimääräinen tehokkuus	%	81	81	81
Melutaso				
Kuivaus täydellä koneellisella pyykkiä	dB (A) re 1 pW	65	65	65
Yrityksen nimi		Samsung Electronics Co., Ltd.		

# Liite

Samsung				
Mallin nimi		DV7*M50****	DV8*M50****	DV9*M50****
Kapasiteetti	kg	7	8	9
Tyyppi		Kondensaattori	Kondensaattori	Kondensaattori
Energiehokkuus				
A+++ (tehokain) - D (vähiten tehokas)		A++	A++	A++
Energiankulutus				
Vuotuinen energiankulutus (AE_C) <sup>1)</sup>	kWh/vuosi	211,0	235,0	258,0
Automaattinen rumpukuivaaja		Kyllä	Kyllä	Kyllä
Energiankulutus (E_dry), tavallinen puuvillaohjelma täydellä koneellisella pyykkiä	kWh	1,67	1,87	2,20
Energiankulutus (E_dry.1/2), tavallinen puuvillaohjelma vajaalla koneellisella pyykkiä	kWh	1,00	1,10	1,12
sammutustila ja päällejäättilä				
Virrankulutus sammutustilassa (P_o) täydellä koneellisella pyykkiä	W	0,50	0,50	0,50
Virrankulutus päällejäättilässä (P_l) täydellä koneellisella pyykkiä	W	5,00	5,00	5,00
Päällejäättilän kesto	min	10	10	10
Ohjelmat, joihin kilvessä ja tässä asiakirjassa viitataan <sup>2)</sup>		Puuvilla + Kuivaustaso 2 (Rypistymisenesto poissa käytöstä)		
ohjelman kesto vakio-ohjelmalla				
Keskimääräinen ohjelma-aika tavalliselle puuvillaohjelmalle täydellä ja vajaalla koneellisella pyykkiä	min	133	144	156
Ohjelman kesto-aika (T_dry), tavallinen puuvillaohjelma täydellä koneellisella pyykkiä	min	150	170	190
Ohjelman kesto-aika (T_dry.1/2), tavallinen puuvillaohjelma vajaalla koneellisella pyykkiä	min	120	125	130
Tiivistymisen tehokkuusluokka				
A (tehokain) - G (vähiten tehokas)		B	B	B
Tiivistymisen keskimääräinen tehokkuus täydellä koneellisella pyykkiä	%	81	81	81
Tiivistymisen keskimääräinen tehokkuus vajaalla koneellisella pyykkiä	%	81	81	81
Tiivistymisen keskimääräinen tehokkuus	%	81	81	81
Melutaso				
Kuivaus täydellä koneellisella pyykkiä	dB (A) re 1 pW	65	65	65
Yrityksen nimi		Samsung Electronics Co., Ltd.		

---

 **HUOM.**

1. Vuosittaisen energiankulutuksen tiedot perustuvat 160 tavalliseen puuvillaohjelmaan täydellä ja vajaalla koneella sekä virransäästötilan kulutukseen. 9 kg:n koneen kulutus on 258 kWh (8 kg: 235 kWh). Todellinen käyttökertakohtainen energiankulutus riippuu siitä, miten laitetta käytetään.
2. Tavallinen puuvillaohjelma täydellä ja vajaalla koneellisella tarkoittaa peruskuivausohjelmaa, johon kilvessä ja tuoteselosteessa viitataan. Kyseinen ohjelma soveltuu tavallisen, märän puuvillakankaan kuivaamiseen ja se on puuvillakankaita koskevan energiankulutuksen kannalta tehokkain ohjelma. Energiankulutustiedot voivat vaihdella edellä mainituista nimellisarvoista pyykkimäärästä, tekstiilityypeistä, linkouksen jälkeisestä jäännöskosteudesta, virransyötön vaihteluista ja valituista lisätoiminnoista riippuen.

## KYSYMYKSET JA KOMMENTIT

MAA	SOITA	TAI VIERAILE VERKKOSIVUILLAMME
DENMARK	707 019 70	<a href="http://www.samsung.com/dk/support">www.samsung.com/dk/support</a>
FINLAND	030-6227 515	<a href="http://www.samsung.com/fi/support">www.samsung.com/fi/support</a>
NORWAY	21629099	<a href="http://www.samsung.com/no/support">www.samsung.com/no/support</a>
SWEDEN	0771 726 786	<a href="http://www.samsung.com/se/support">www.samsung.com/se/support</a>



DC68-03794D-04

# Varmepumpetørker

## Brukerhåndbok

DV9\*M52\*\*\*\*/DV8\*M52\*\*\*\*/DV7\*M52\*\*\*\*/DV9\*M50\*\*\*\*/DV8\*M50\*\*\*\*/  
DV7\*M50\*\*\*\*



**SAMSUNG**

# Innhold

---

<b>Sikkerhetsinformasjon</b>	<b>4</b>
Det du trenger å vite om sikkerhetsinstruksjoner	4
Viktige sikkerhetssymboler	4
Viktige forholdsregler	5
Kritiske advarsler vedrørende montering	7
Kritiske advarsler vedrørende bruk	8
Forsiktighetsregler ved bruk	10
Kritiske advarsler vedrørende rengjøring	11
Instruksjon om WEEE	12
<b>Montering</b>	<b>13</b>
Dette følger med	13
Monteringskrav	15
Tørketrommel	17
Avløpsslange (hvis det trengs)	18
Sjekkliste ved installasjon	21
Før du bruker tørketrommelen	21
Vending av dør	21
<b>Operasjoner</b>	<b>29</b>
Kontrollpanel	29
Slik kommer du i gang	34
Spesialfunksjoner	38
<b>Vedlikehold</b>	<b>39</b>
Kontrollpanel	39
Utvendig	39
Trommel	39
Lofilter	39
Vannbeholder	41
Varmeveksler	42
<b>Feilsøking</b>	<b>44</b>
Kontrollpunkter	44
Informasjonskoder	45

---

<b>Vedlegg</b>	<b>46</b>
Tekstilpleietabell	46
Miljøvern	47
Spesifikasjon	48
Forbruksdata	50
Dataark for tørketromler til husholdningsbruk	52



# Sikkerhetsinformasjon

Gratulerer med din nye tørketrommel fra Samsung. Denne bruksanvisningen inneholder viktig informasjon om installasjon, bruk og vedlikehold av tørketrommelen. Ta deg tid til å lese denne bruksanvisningen for å få fullt utbytte av tørketrommelens mange fordeler og funksjoner.

## Det du trenger å vite om sikkerhetsinstruksjoner

Advarsler og viktige sikkerhetsinstruksjoner i denne håndboken dekker ikke alle omstendigheter og situasjoner som kan oppstå. Det er ditt ansvar å bruke sunn fornuft og være varsom og grundig når du installerer, vedlikeholder og bruker tørketrommelen.

Ta alltid kontakt med produsenten hvis det oppstår problemer eller situasjoner som du ikke forstår.

## Viktige sikkerhetssymboler

Betydningen av ikonene og tegnene i denne brukerhåndboken:

### **ADVARSEL**

Farer eller utrygge vaner som kan føre til alvorlig personskade, død og/eller skade på eiendom.

### **FORSIKTIG**

Farer eller utrygge vaner som kan føre til personskade og/eller skade på eiendom.

### **MERK**

Betyr at det finnes en fare for personskade eller skade på eiendom.

### **Les instruksjonene**

Disse varselskiltene er til for å hindre at du eller andre blir skadet.

Du bør være nøye med å følge dem.

Når du har lest denne håndboken, bør du oppbevare den på et trygt sted, slik at det blir lett å finne den igjen.

Les alle instruksjonene før du bruker maskinen.

Som for alt utstyr som bruker elektrisitet og har bevegelige deler, finnes det potensielle farer. For å kunne bruke denne maskinen på en trygg måte bør du gjøre deg kjent med hvordan den betjenes, og være forsiktig når du bruker den.

### **ADVARSEL - Brannfare**

- Tørketrommelen må installeres av en kvalifisert tekniker.
- Installer tørketrommelen i henhold til produsentens instruksjoner og lokale retningslinjer.
- For å redusere risikoen for alvorlige skader eller dødsfall må du følge installasjonsinstruksjonene.





---

## Viktige forholdsregler

---

### ADVARSEL

For å redusere risikoen for brann, elektrisk støt eller personskade når du bruker maskinen, bør du blant annet følge disse grunnleggende forholdsreglene:

1. Denne maskinen må ikke brukes av personer (barn innbefattet) med reduserte fysiske, sensoriske eller mentale evner eller med manglende erfaring og kunnskap, med mindre de veiledes eller instrueres i hvordan de skal bruke maskinen av den som er ansvarlig for deres sikkerhet.
2. **Til bruk i Europa:** Dette apparatet kan brukes av barn med en alder på minst 8 år og av personer med fysiske, sansemessige eller psykiske funksjonshemninger eller manglende erfaring og kunnskap, hvis de har fått instruksjon i å bruke apparatet på en sikker måte og forstår mulige faremomenter. Barn må ikke leke med maskinen. Rengjøring og vedlikehold må ikke utføres av barn uten tilsyn.
3. Barn må ha tilsyn for å sikre at de ikke leker med maskinen.
4. Hvis strømledningen er skadd, må den skiftes av produsenten, produsentens servicerepresentant eller en tilsvarende autorisert person for å unngå ulykker.
5. De nye slangesettene som følger med apparatet, skal brukes, og gamle slangesett må ikke brukes på nytt.
6. For apparater med ventilasjon i sokkelen er det viktig at ikke et teppe hindrer åpningene.
7. **Til bruk i Europa:** Barn under 3 år bør holdes unna med mindre de er konstant overvåket.
8. **FORSIKTIG:** For å unngå fare på grunn av utilsiktet nullstilling av termosikringen må dette apparatet ikke få strøm gjennom en ekstern bryterenhet som f.eks. en timer, eller kobles til en krets som regelmessig slås av og på av kraftverket eller på annen måte.



# Sikkerhetsinformasjon

---

9. Tørketrommelen må ikke brukes hvis klærne har blitt vasket med industrikjemikalier.
10. Lofilteret må rengjøres jevnlig hvis aktuelt.
11. Det må ikke samle seg lo rundt tørketrommelen. (ikke relevant for apparater med ventilasjon til det fri)
12. Det må sørges for tilstrekkelig ventilasjon for å unngå at gasser strømmer tilbake inn i rommet fra apparater som bruker andre brennstoffer, inkludert åpne flammer.
13. Ikke tørk uvaskede plagg i tørketrommelen.
14. Plagg som er tilsmusset av væske, som for eksempel matlagingsolje, acetone, alkohol, bensin, parafin, flekkfjerningsmidler, terpentin, voks og voksfjerningsmidler, må vaskes i varmt vann med ekstra vaskemiddel før de tørkes i tørketrommelen.
15. Gjenstander som skumgummi (lateksskum), dusjhetter, vanntette tekstiler, gjenstander med gummibakside og klær og puter med skumgummimatter må ikke tørkes i tørketrommelen.
16. Tøymyknerer eller lignende produkter må brukes slik det er spesifisert i instruksjonene for tøymykneren.
17. Den siste delen av et tørketrommelprogram foregår uten varme (nedkjølingsprogram) for å sikre at plaggene har en temperatur som gjør at de ikke blir ødelagt.
18. Fjern alle gjenstander fra lommer, som for eksempel lightere og fyrstikker.
19. **ADVARSEL:** Stopp aldri en tørketrommel før tørkeprogrammet er avsluttet, med mindre alle elementer raskt tas ut og brettes ut, slik at varmen fordeler seg.
20. Avtrekksluft må ikke slippes ut i en ventilasjonskanal som brukes til å trekke ut røyk fra apparater som brenner gass eller andre brennstoffer.



- 21.** Apparatet må ikke installeres bak en låsbar dør, en skyvedør eller en dør med et hengsel på den andre siden av tørketrommelen, på en slik måte at full åpning av tørketrommeldøren hindres.
- 22. ADVARSEL:** Apparatet må ikke strømforsynes gjennom en ekstern bryterenhet, for eksempel en tidtaker, eller kobles til en krets som regelmessig slås av og på av et apparat.
- Bare varmpumpemodellen:** Instruksjonene skal også inkludere følgende:
- ADVARSEL:** Ventilasjonsåpningene må ikke være tildekket der apparatet står, eller i den innebygde strukturen.
- ADVARSEL:** Kjølemiddelkretsen må ikke skades.

### Kritiske advarsler vedrørende montering

#### **ADVARSEL**

I rom uten sluk må denne maskinen installeres av en kvalifisert tekniker, for eksempel en rørlegger.

- Hvis ikke, kan det oppstå elektrisk støt, brann, eksplosjon, problemer med produktet eller personskader.

Sett strømledningen i et vegguttak, og bruk vegguttaket kun til dette apparatet. Du må ikke bruke skjøteledning.

- Hvis du deler et vegguttak med andre apparater gjennom et grenuttak eller en skjøteledning, kan det føre til elektrisk støt eller brann.
- Kontroller at strømspenningen, frekvensen og strømstyrken samsvarer med produktspesifikasjonene. Hvis du ikke gjør det, kan det føre til elektrisk støt eller brann. Sett støpselet skikkelig i vegguttaket.

Fjern jevnlig alle fremmedelementer som støv eller vann fra støpselets terminaler og kontaktpunkter med en tørr klut.

- Ta ut støpselet og rengjør det med en tørr klut.
- Hvis du ikke gjør det, kan det føre til elektrisk støt eller brann.

Hold alt emballasjemateriell utenfor barns rekkevidde, ettersom emballasjen kan være farlig for barn.

- Hvis et barn plasserer en pose over hodet, kan det bli kvalt.

Denne maskinen må være skikkelig jordet.

Maskinen må ikke jordes til et gassrør, et vannrør i plast eller en telefonledning.

- Det kan føre til elektrisk støt, brann, eksplosjon eller problemer med produktet.



# Sikkerhetsinformasjon

---

- Sett aldri strømledningen inn i et vegguttak som ikke er skikkelig jordet, og kontroller at uttaket overholder nasjonale retningslinjer.

Ikke installer produktet utendørs eller la det utsettes for vær og vind.

Ikke bruk et skadet støpsele, en skadet ledning eller et løst vegguttak.

- Det kan føre til elektrisk støt eller brann.

Hvis støpselet og/eller strømledningen er skadd, må det skiftes av produsenten eller dennes servicerepresentant eller en tilsvarende kvalifisert tekniker for å unngå ulykker.

Denne maskinen bør plasseres slik at man har lett tilgang til strømstøpselet etter installasjonen.

Ikke trekk hardt i eller bøy strømledningen for mye.

Ikke vri eller bind sammen strømledningen.

Du må ikke hekte opp strømledningen over en metallgjenstand, plassere en tung gjenstand oppå strømledningen, plassere strømledningen inn mellom ulike gjenstander eller dytte strømledningen inn i området bak maskinen.

- Det kan føre til elektrisk støt eller brann.

Ikke dra i strømledningen når du tar ut støpselet.

- Ta ut støpselet ved å holde i selve støpselet.
- Hvis du ikke gjør det, kan det føre til elektrisk støt eller brann.

Denne maskinen må være skikkelig jordet. Sett aldri strømledningen inn i en stikkontakt som ikke er tilstrekkelig jordet og overholder nasjonale retningslinjer. Se installasjonsinstruksjoner for jording av denne maskinen.

Maskinen må installeres i et rom som har et solid, jevnt og vannrett gulv.

- Hvis ikke, kan det føre til unormale vibrasjoner, støy eller problemer med produktet.

Ettersom ingredienser som finnes i sprayprodukter, kan skade varmevekslerens vanntiltrekkende egenskaper, slik at det dannes dugg på utsiden av maskinen når maskinen kjøles ned, må du ikke installere maskinen i en skjønnhetssalong (f.eks. en frisørsalong).

Denne maskinen bør plasseres i nærheten av strømuttaket, vannkranene og avløpsrørene.

## Kritiske advarsler vedrørende bruk

---

### **ADVARSEL**

Ikke la barn eller kjæledyr komme oppå eller inni produktet. I tillegg må du ta av dørlåsen (håndtaket) når du kasserer dette produktet.

- Barnet eller kjæledyret kan falle ned fra maskinen eller bli alvorlig skadet hvis det skulle komme inn i maskinen.
- Hvis barn eller et kjæledyr blir innelåst i produktet, er det stor fare for kvelning.

Ikke forsøk å få tilgang til innsiden av produktet når trommelen roterer.



Ikke sitt på produktet eller len deg mot døren.

- Det kan føre til at produktet velter, og at du skader deg selv eller andre.

Klærne må bare tørkes etter at de er vasket av en skikkelig vaskemaskin.

Ikke tørk uvaskede plagg i tørketrommelen.

Ikke drikk kondensvannet.

Stopp aldri en tørketrommel før tørkeprogrammet er avsluttet, med mindre alle elementer raskt tas ut og brettes ut, slik at varmen fordeler seg.

Ikke tørk klær som det er antenkelige materialer som bensin, kerosen, benzen, tynnere, alkohol osv. på.

- Det kan føre til elektrisk støt, brann eller eksplosjon.

Ikke la kjæledyr tygge på, skrape opp eller leke med tørketrommelen.

- Det kan føre til elektrisk støt eller personskaade.

Før du avhender produktet, må du ta av døren og strømledningen.

- Hvis ikke, kan det føre til skader på strømledningen eller skader på mennesker og dyr.

Ikke ta i støpselet med våte hender.

- Det kan føre til elektrisk støt.

Hvis det oppstår gasslekkasje (fra offentlig forsyning, propangass eller flytende petroleumsgass), må du ikke røre maskinen eller strømledningen, men umiddelbart lufte ut rommet.

- På dette tidspunktet må du ikke bruke ventilasjonsviften.
- En gnist kan føre til en eksplosjon eller brann.

Ikke reparer, skift ut eller forsøk å utføre service på noen deler av maskinen med mindre det anbefales i instruksjonene for brukerreparasjon. Du må også ha nødvendige ferdigheter for å utføre service på denne maskinen.

Ikke forsøk å reparere, demontere eller gjøre endringer på maskinen selv.

- Ikke bruk en annen sikring (av kobber, stålkabel osv.) enn standardsikringen.
- Når maskinen må repareres eller reinstallereres, kontakter du ditt nærmeste servicesenter.
- Hvis ikke, kan det oppstå elektriske støt, brann, problemer med produktet eller personskaader.

Produktet du har kjøpt, er beregnet på bruk i private hjem.

Bruk til kommersielle formål regnes som misbruk av produktet. I slike tilfeller vil ikke produktet dekkes av Samsungs standardgaranti, og Samsung påtar seg intet ansvar for feil eller skader som oppstår på grunn av slikt misbruk.

Dersom produktet avgir en rar lyd, lukter brent eller genererer røyk, må du umiddelbart kutte strømkilden og kontakte servicesenteret.

- Hvis ikke, kan det oppstå elektriske støt eller brann.

Ikke la barn (eller kjæledyr) leke på eller i produktet. Døren til produktet er vanskelig å åpne fra innsiden, og barn og dyr kan bli alvorlig skadet hvis de blir fanget inni maskinen.



# Sikkerhetsinformasjon

## Forsiktighetsregler ved bruk

### **FORSIKTIG**

Ikke stå oppå maskinen eller plasser gjenstander (f.eks. klær, stearinlys, tente sigaretter, asjetter, kjemikalier, metallgjenstander osv.) oppå den.

- Det kan føre til elektrisk støt, brann, problemer med produktet eller personskaade.

Ikke berør glassdøren og innsiden av trommelen under eller rett etter tørking, ettersom de da vil være varme.

- Det kan føre til brannskader.

Ikke trykk på knappen med skarpe gjenstander som nåler, kniver, fingernebler osv.

- Det kan føre til elektrisk støt eller personskaade.

Ikke tørk tøy som inneholder formgummi (lateks) eller lignende gummitesturer.

- Hvis formgummi varmes opp, kan det starte en brann.

Ikke tørk tøy som er tilsmusset med vegetabilsk olje eller stekeolje, ettersom det meste av oljen ikke vil bli fjernet når du vasker tøyet. Dessuten må du bruke kjøleprogrammet, slik at tøyet ikke varmes opp.

- Varme fra oksiderende olje kan starte en brann.

Sørg for at alle lommene i tøyet som skal tørkes, er tomme.

- Harde og skarpe gjenstander, f.eks. mynter, sikkerhetsnåler, spikre, skruer eller steiner, kan gjøre stor skade på maskinen.

Ikke tørk klær med store spenner, knapper eller annet tungt metall (glidelåser, kroker og nagler, kneppinger).

Bruk om nødvendig vaskeposen for små og lette plagg som stoffbelter, forklareremmer og bh-er med spiler som kan gå i oppløsning eller ødelegges under et program.

Tørkeark kan brukes med denne modellen og anbefales for en bedre tørkeytelse.

Tørkeark hjelper også å redusere statisk elektrisitet som genereres i løpet av en tørkesyklus. Statisk elektrisitet kan føre til skade på klærne og mulig skade på apparatet.

Ikke bruk tørketrommelen i nærheten av farlig pulver som kullstøv, hvetemel osv.

- Det kan føre til elektrisk støt, brann eller en eksplosjon.

Ikke plasser antenkelige materialer i nærheten av produktet.

- Det kan føre til giftige gasser fra produktet, skader på delene, elektrisk støt, brann eller en eksplosjon.
- Maskinen må ikke plasseres bak låsbare dører o.l.

Ikke berør baksiden av maskinen under eller øyeblikkelig etter at tørkeprosessen er ferdig.

- Maskinen er fortsatt varm og kan forårsake brannskader.

Inneholder drivhusgasser med fluor.

Hermetisk lukket utstyr.



Ikke slipp gasser ut i atmosfæren.

Kjølemiddel (type): R-134a (GWP = 1430)

Kjølemiddel (fylling)

- DV\*\*M52\*\*\*\* : 0,37 kg, 0,529 tCO<sub>2</sub>e
- DV\*\*M50\*\*\*\* : 0,32 kg, 0,458 tCO<sub>2</sub>e

## Kritiske advarsler vedrørende rengjøring

### ADVARSEL

Ikke rengjør maskinen ved å sprute vann direkte på den.

Ikke bruk benzen, tynner eller alkohol til å rengjøre maskinen.

- Dette kan føre til misfarging, deformering, skader, elektrisk støt eller brann.

Før rengjøring eller utføring av vedlikehold må du koble maskinen fra veggkontakten.

- Hvis du ikke gjør det, kan det føre til elektrisk støt eller brann.

Rengjør filterbeholderen før og etter at du bruker tørketrommelen.

Rengjør innsiden av produktet jevnlig ved å be en autorisert servicetekniker om hjelp.

Rengjør varmeveksleren med en myk børste eller støvsuger én gang i måneden. Ikke berør varmeveksleren med hendene. Unnlattelse av å følge dette kan føre til personskafe.

Innsiden av tørketrommelen skal rengjøres periodisk av kvalifisert servicepersonell.

# Sikkerhetsinformasjon

## Instruksjon om WEEE

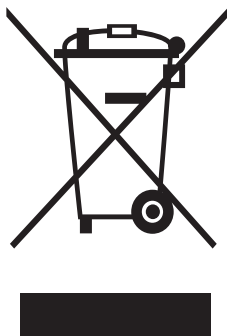

Korrekt avhending av dette produktet (Avfall fra elektrisk og elektronisk utstyr)

(Gjelder i land med avfallssortering)

Denne merkingen som vises på produktet, dets tilbehør eller dokumentasjon, indikerer at produktet eller det elektroniske tilbehøret (for eksempel lader, headset, USB-kabel) ikke skal kastes sammen med annet husholdningsavfall ved slutten av levetiden. For å hindre potensiell skade på miljøet eller helseskader grunnet ukontrollert avfallsavhending ber vi om at dette avfallet holdes adskilt fra andre typer avfall og resirkuleres på ansvarlig måte for å fremme bærekraftig gjenbruk av materielle ressurser.

Private forbrukere bør kontakte enten forhandleren de kjøpte produktet av, eller lokale myndigheter for detaljer om hvor og hvordan disse artiklene kan resirkuleres på en miljøvennlig måte.

Forretningsbrukere bør kontakte sin leverandør og undersøke vilkårene i kjøpskontrakten. Dette produktet og det elektroniske tilbehøret skal ikke blandes med annet kommersielt avfall som skal kastes.

Ønsker du informasjon om Samsungs miljøengasjement og produktspesifikke lovpålagte forpliktelser, f.eks. REACH, kan du gå til: [samsung.com/uk/aboutsamsung/samsungelectronics/corporatecitizenship/data\\_corner.html](https://samsung.com/uk/aboutsamsung/samsungelectronics/corporatecitizenship/data_corner.html)



# Montering

## Dette følger med

Pakk ut tørketrommelen forsiktig. Hold alt emballasjemateriale unna barn. Delene og plasseringen av deler som vises under, kan avvike fra din tørketrommel. Før du installerer må du kontrollere at tørketrommelen har alle delene som er angitt her. Hvis tørketrommelen og/eller delene er skadet eller mangler, ta kontakt med nærmeste Samsung-kundeservicesenter.

## Oversikt over tørketrommelen

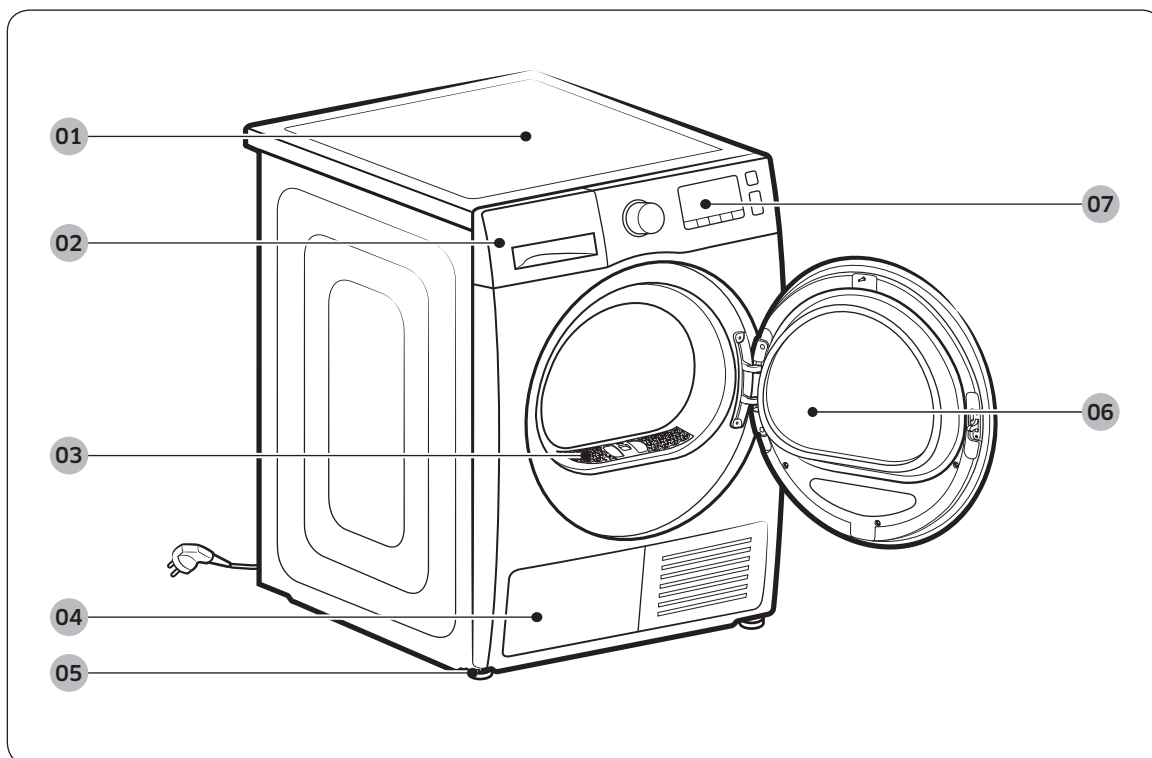

01 Toppeksel

03 Lofilter

05 Fot

07 Kontrollpanel

02 Vannbeholder

04 Varmeveksler

06 Dør

# Montering

## Tilbehør (følger med)

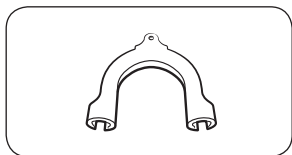

Slangeholder

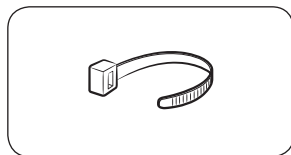

Kabelfeste

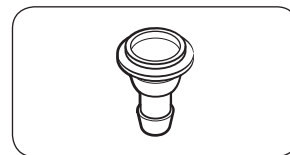

Slangekobling

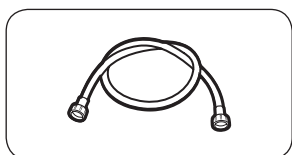

Lang avløpsslange (2 m)

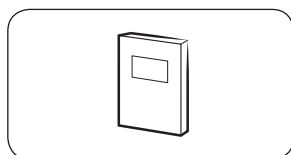

Brukerhåndbok

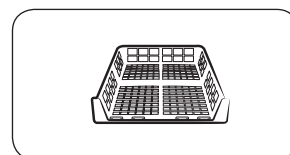

Tørkestativ (bare for enkelte modeller)

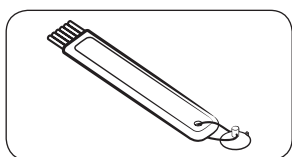

Rengjøringsbørste

## Tilbehør (følger ikke med)

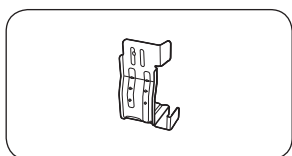

Sett for brakettstabling  
(Delenr. SK-DH; SK-DA; SKK-DF)

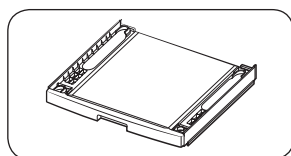

Stablesett  
(SKK-DD, SKK-DDX)

### **MERK**

- Stablesettet gjør det mulig å plassere tørketrommelen på en vaskemaskin. Leggmerke til at stablesettet bare kan brukes med Samsung-vaskemaskiner og -tørketromler. Hvis du vil kjøpe et stablesett (delenr. SK-DH; SK-DA; SKK-DF), ta kontakt med et Samsung-servicesenter eller en lokal forhandler. Stablesettene varierer avhengig av produktmodellen.
- Hvis du vil ha instruksjoner om stabling med tørketrommelen, kan du se installasjonshåndboken som følger med stablesettet.
- Hvis du vil ha informasjon om modellspesifikk tilgjengelighet, kan du se installasjonshåndboken som følger med stablesettet.

---

## Monteringskrav

---

### MERK

Denne tørketrommelen må installeres av en kvalifisert installatør. Hvis du skulle trenge service på grunn av dårlig eller feil installasjon, anses dette som eiers ansvarsområde slik at garantien kan bli ugyldig. Behold disse instruksene for fremtidig bruk.

### ADVARSEL

- Ikke koble strømledningen til veggkontakten før tørketrommelen er ferdig installert.
- Få to eller flere personer til å hjelpe deg med å flytte tørketrommelen.
- Ikke la barn eller kjæledyr leke i, på eller rundt tørketrommelen. Forsvarlig tilsyn er alltid påkrevd.
- Hold alt emballasjemateriale unna barn.
- Ikke erstatt en skadet strømledning eller strømkontakt selv. La Samsung eller en kvalifisert servicetekniker erstatte en skadet strømledning eller strømkontakt.
- Prøv ikke å reparere, demontere eller gjøre endringer på tørketrommelen. Ved alle reparasjoner må du kontakte nærmeste servicesenter.
- Fjern alle dører/lokk fra alle maskiner som skal avhendes, for å unngå kvelningsfare for barn.
- Hvis tørketrommelen genererer en merkelig lyd, svidd lukt eller røyk, må du øyeblikkelig ta ut støpselet og kontakte ditt nærmeste Samsung-servicesenter.
- Koble ikke fra tørketrommelen mens den er i gang.
- Ikke plasser antenner eller materialer i nærheten av tørketrommelen.

# Montering

## Krav til plasseringen

Velg en plan, solid overflate som vil tåle vibrasjoner. Velg et sted med god tilgang til et jordet strømuttak.

### **ADVARSEL**

- Tørketrommelen kan kun plasseres innendørs.
- Ikke plasser tørketrommelen på værutsatte steder.
- Ikke installer tørketrommelen på steder hvor temperaturen kan bli lavere enn 5 °C eller høyere enn 35 °C.
- Ikke monter tørketrommelen på et sted med mulighet for gasslekkasje.
- Ikke blokker luftinntaket i kjølegrillen på forsiden av tørketrommelen.

## Installasjon i alkove eller skap

Ved installasjon i alkove eller skap gjelder følgende minimumskrav til rom/klaring rundt tørketrommelen:

Sider	Topp	Front	Bak
25 mm	25 mm	490 mm	51 mm

Hvis tørketrommelen installeres sammen med en vaskemaskin, må forsiden av alkoven eller skapet ha en uhindret luftåpning på minst 490 mm.

## Krav til elektrisitet og jording

- Tørketrommelens strømforsyning må være av typen AC 220-240 V 50 Hz.
- Tørketrommelen må være skikkelig jordet. Hvis det oppstår feil på tørketrommelen, vil jordingen redusere faren for elektrisk støt ved å gi den elektriske strømmen en minste motstands vei. Tørketrommelen er utstyrt med en strømledning med en jordet kontakt. Kontakten må kobles til et egnet uttak som er riktig installert og jordet i henhold til alle lokale koder/regler og forskrifter.
- Hvis du har spørsmål angående kravene til elektrisitet eller jording, ta kontakt med Samsung eller en kvalifisert elektriker.

### **ADVARSEL**

- Koble til en jordet stikkontakt.
- Bruk ikke et skadet støpsel, en skadet ledning eller en løs eller skadet stikkontakt.
- Ikke bruk en adapter eller skjøteledning.
- Feil tilkobling av utstyrets jordingsleder kan føre til elektrisk støt. Hvis du er usikker på om tørketrommelen er riktig jordet, ta kontakt med en kvalifisert elektriker.
- Ikke endre strømkontakten, strømledningen eller stikkontakten på noen måte.
- Ikke koble jordledningen til plastrør, gassrør eller varmtvannsrør.

## Tørketrommel

Før du installerer tørketrommelen, må du ha lest **Monteringskrav** på side 15. Legg merke til at følgende instruksjoner gjelder installasjon uten bruk av avløpsslange. Hvis du vil vite hvordan du bruker en avløpsslange, se det neste avsnittet, Avløpsslange. Av praktiske grunner bør du vurdere å plassere tørketrommelen ved siden av vaskemaskinen.

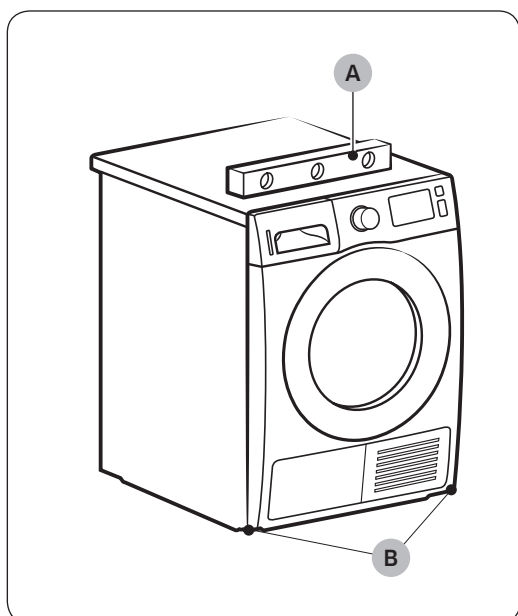

1. Skyv tørketrommelen forsiktig inn på ønsket sted.
2. Bruk et **vater (A)** og kontroller at tørketrommelen står i vater sidelengs og front til bak.
3. Hvis tørketrommelen ikke er i vater, justerer du **foten (B)**. Hvis du vrir foten mot klokken, blir foten kortere. Hvis du vrir foten med klokken, blir foten lengre.
4. Når tørketrommelen er i vater, må du kontrollere at tørketrommelen står trygt på gulvet.
5. Koble til tørketrommelen.

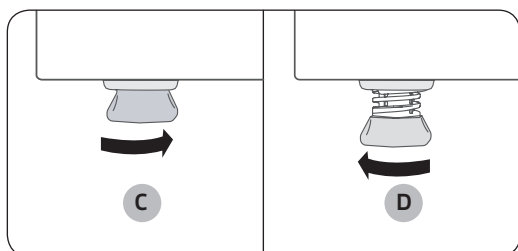

### **MERK**

- Når du skal stille tørketrommelen i samme høyde som vaskemaskinen **drar du føttene helt inn (C)** ved å vri dem mot klokken. **Deretter løsner (D)** du føttene ved å vri dem med klokken.
- Bare forleng føttene så mye som er nødvendig. Hvis du forlenger føttene mer enn nødvendig, kan det føre til at tørketrommelen vibrerer.

# Montering

## Avløpsslange (hvis det trengs)

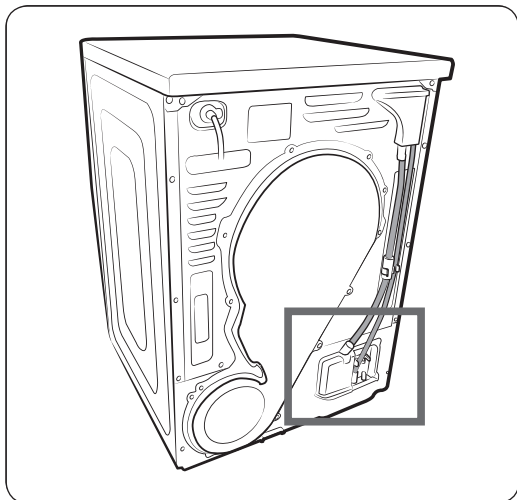

Tørketrommelen har en innebygd vannbeholder. Hvis du imidlertid ikke vil bruke vannbeholderen, kan du installere avløpsslangen. Den medfølgende tilbehørsslangen (lang avløpsslange) kan brukes til å forlenge avløpsslangen.

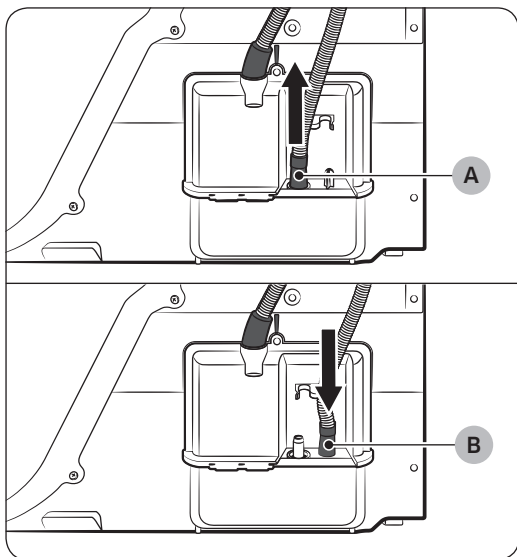

1. Fjern avløpsslangen fra hull (A) og sett den inn i hull (B).

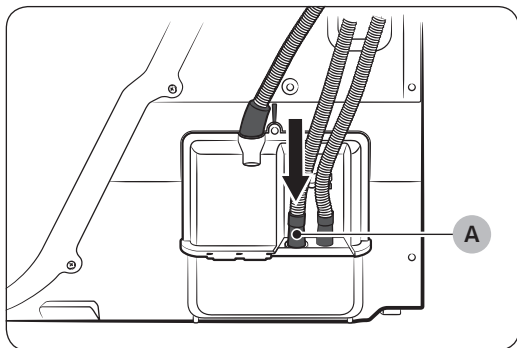

2. Sett inn én ende av reserveslangen (lang avløpsslange) i hull (A).
3. Sett inn den andre enden (utløpet) av reserveslangen i avløpssystemet på en av følgende måter:

#### Over en utslagsvask:

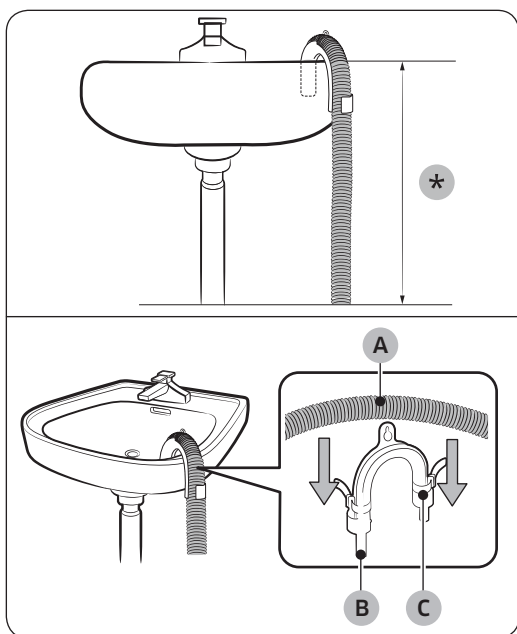

1. Sørg for å plassere enden av reserveslangen lavere enn **90 cm (\*)** fra bunnen av tørketrommelen.
2. Hvis du bøyer en del av reserveslangen, bruk den medfølgende **slangeholderen (B)**, og fest holderen til veggen med en krok eller til kranen med en snor. Monter **avløpsslengen (A)** og **slangeholderen (B)**, og fest dem med **kabelfestet (C)**.
3. Du kan tømme ut kondensvannet ved å koble reserveslangen (lang avløpsslange) direkte til utslippet.

#### **⚠ FORSIKTIG**

Ikke bruk forlengelser på avløpsslengen. Det kan lekke vann fra det tilkoblede området. Bruk en lang avløpsslange.

# Montering

Hvis du bruker et avløpsrør til utslagsvasken:

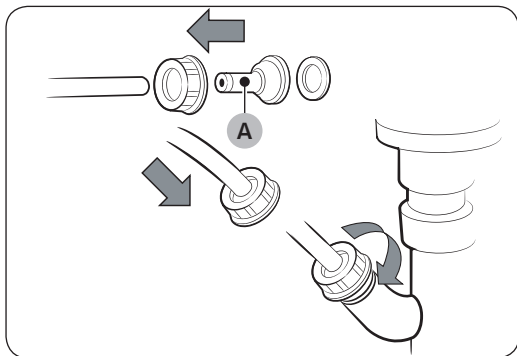

1. Monter slangekoblingen (A), og fest den til enden av reserveslangen som vist.

**⚠ FORSIKTIG**

Hindre vannlekkasje ved å kontrollere at slangen og koblingen er godt sammenkoblet.



2. Koble slangeadapteren direkte til avløpsrøret på vasken.



## Sjekkliste ved installasjon

- Tørketrommelen er koblet til en helt jordet stikkontakt.
- Alt emballasjemateriale er helt fjernet og avhendet på riktig måte.
- Tørketrommelen står i vater og står støtt på gulvet.
- Start tørketrommelen for å sjekke at starter, varmer og slår seg av.
- Kjør programmet **TIDSSTYRT TØR KING** i 20 minutter for å se om informasjonskoden **HC** vises. Hvis dette skjer, ta kontakt med et lokalt servicesenter.
- Etter installasjonen anbefaler vi at du venter minst 1 time før du bruker tørketrommelen.

## Før du bruker tørketrommelen

- Kontroller at det ikke ligger noe tilbehør i trommelen.
- Koble til strømledningen rett før du bruker tørketrommelen.
- Ikke blokker luftkanalhullet til kjøleristen på forsiden av tørketrommelen.
- Ikke plasser antennelige gjenstander i nærheten av tørketrommelen, og hold omgivelsene rene.
- Sørg for at tørketrommelen står i vater med underlaget.
- Ikke fjern de justerbare føttene fra tørketrommelen. De er nødvendige for å sørge for at tørketrommelen står i vater.

## Vending av dør

Du ønsker kanskje å endre dørens retning avhengig av forholdene ved stedet enheten står eller behovene dine.

### ⚠ ADVARSEL

Sørg for at vending av døren utføres av en kvalifisert tekniker.

### Type 1

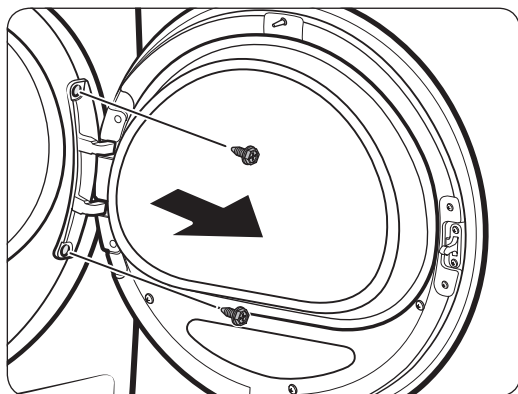

1. Åpne døren, og løsne deretter de to skruene på dørhengselet. Løft døren litt mens den holdes med begge hender for å ta den av.

# Montering

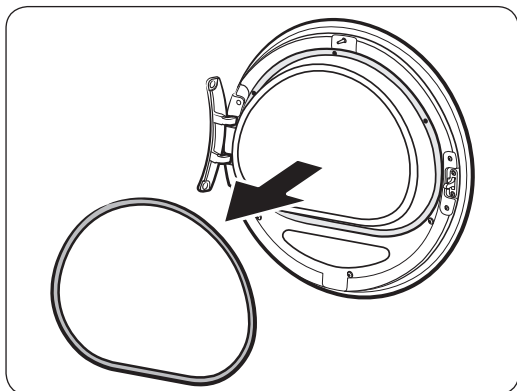

2. Bruk en smal gjenstand for å fjerne dørforseglingen.

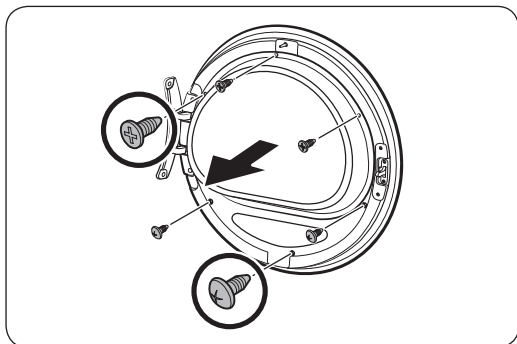

3. Fjern de 3 øvre skruene og 3 nedre skruene på glassholderen på innsiden av døren, og fjern deretter glassholderen.

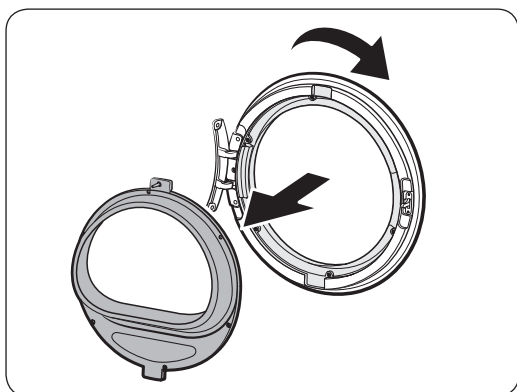

4. Når dette er gjort, roterer du dørens deksel med 180 grader.

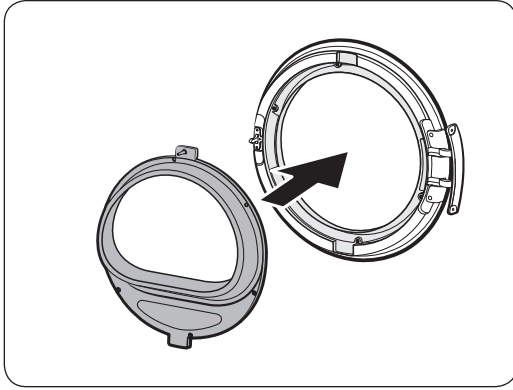

5. Sett glassholderen inn i den nye posisjonen på dørens deksel. Sørg for at dørhengselet er i samme posisjon som i figuren.

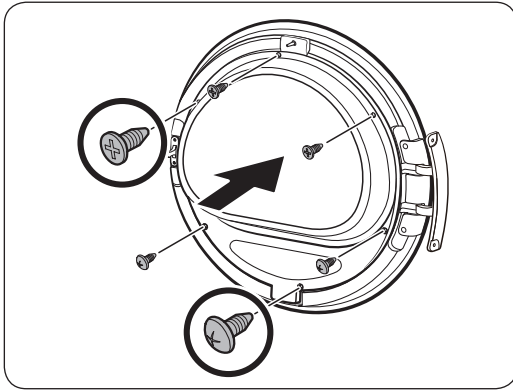

6. Stram til de 3 øvre skruene og de 3 nedre skruene på glassholderen.

**MERK**

Skrueformene har forskjellig dimensjon. Pass på at du strammer riktig skrue.

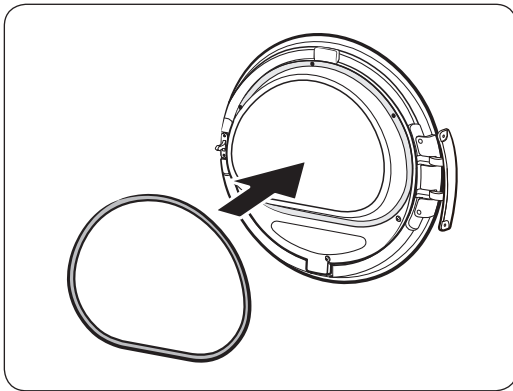

7. Sett inn dørforseglingen i riktig posisjon.

# Montering

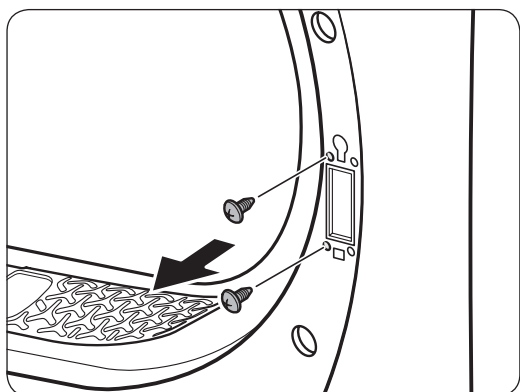

8. Fjern de 2 skruene som er igjen etter å ha fjernet dørhengselet.

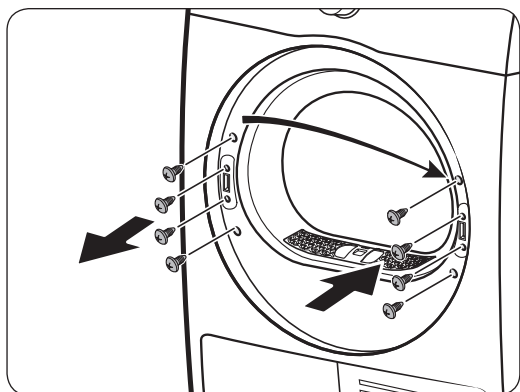

9. Løsne de 4 skruene på spakholderen. Fjern spakholderen, og sett den inn igjen på motsatt side.

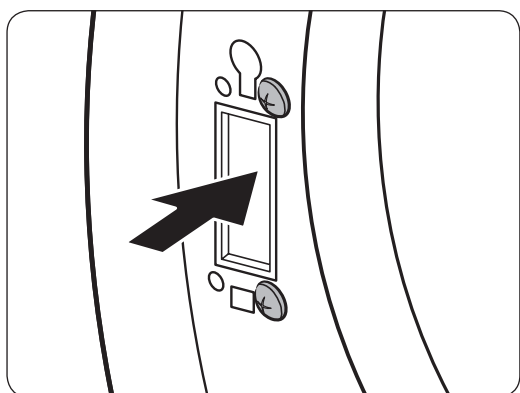

10. Stram til de 2 skruene du fjernet i trinn 7 over, på motsatt hengselramme. Merk deg at du må stramme dem til på høyre side (øverst til høyre og nederst til høyre) av rammen.

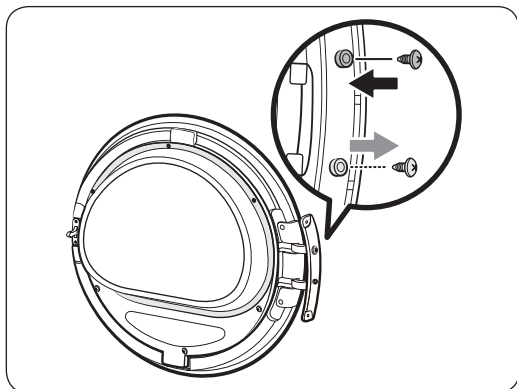

11. Flytt de nederste skruene på dørhengselet til den øverste delen av dørhengselet. Deretter strammer du skruene. (Kun modellene DV\*\*M5\*\*\*1\*/DV\*\*M5\*\*\*2\*/DV\*\*M5\*\*\*3\*)

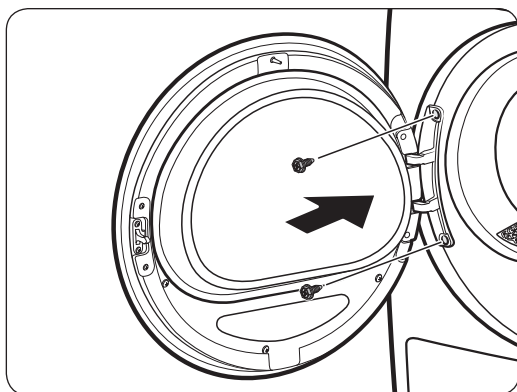

12. Sett dørhengselet på den motsatte siden, og stram til de 2 skruene for å feste døren til tørketrommelen.

### Type 2 (DV\*\*M5\*\*\*K\*-modeller)

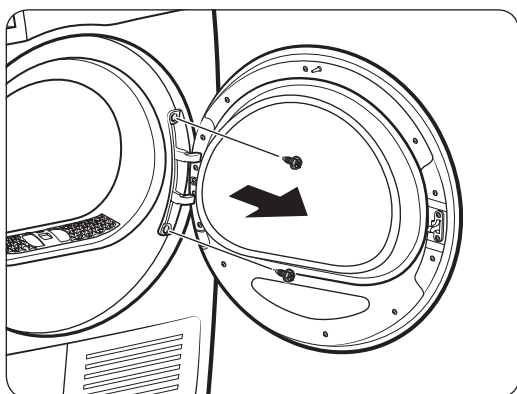

1. Fjern dørhengselet, og fjern deretter døren.
  - Fjern 2 bolteskruer på døren.

# Montering

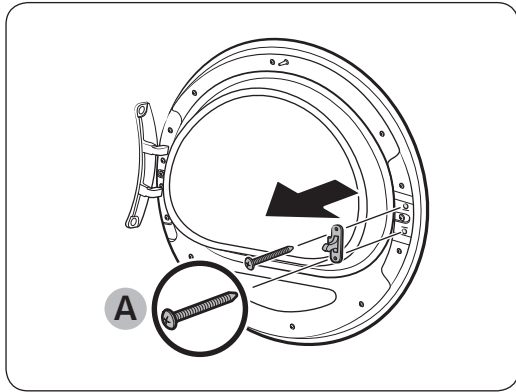

2. Fjern 2 skruer (A) fra dørhåndtaket.

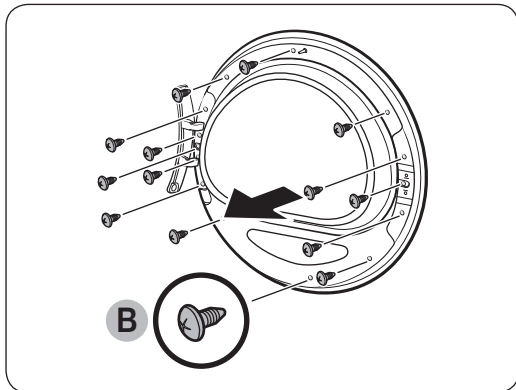

3. Fjern 14 skruer (B) fra den innerste holderen.

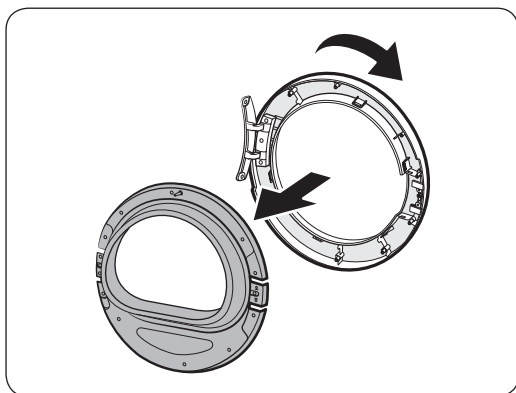

4. Fjern den innerste glassholderen, og vri derefter dørdekselet 180 grader.

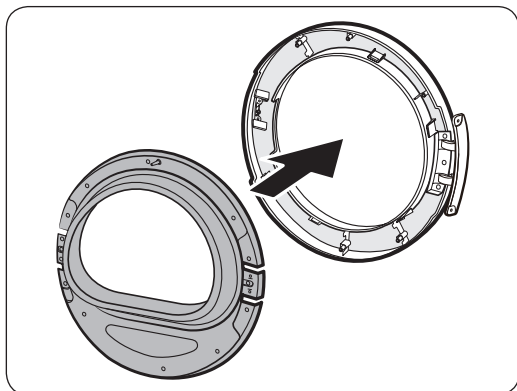

5. Sett inn den innerste glassholderen i det omvendte dørdekslet.

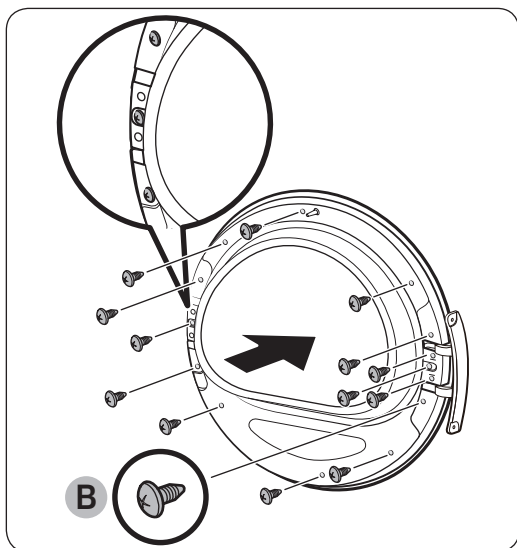

6. Stram de 14 skruene (B) på den innerste holderen.

**⚠ FORSIKTIG**

Sørg for at du strammer skruene (B) på den innerste holderen, ikke skruene (A).

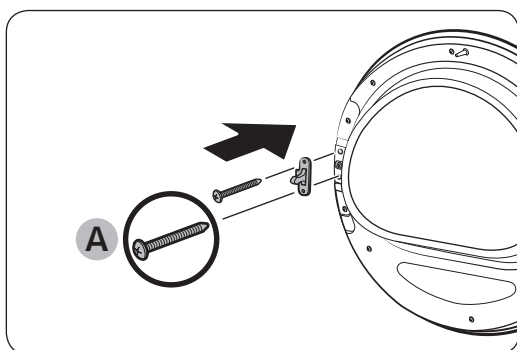

7. Stram de 2 skruene (A) på dørhåndtaket.

**⚠ FORSIKTIG**

Sørg for at du strammer skruene (A) på dørhåndtaket, ikke skruene (B).

# Montering

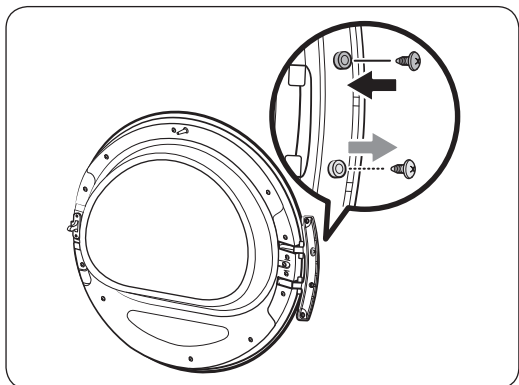

8. Flytt de nederste skruene på dørhengselet til den øverste delen av dørhengselet. Deretter strammer du skruene.

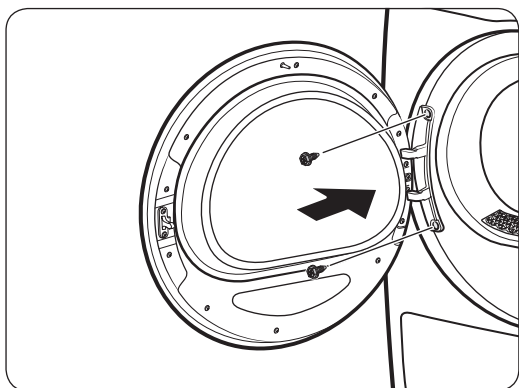

9. Fest dørhengselet på den motsatte siden.
  - Stram de 2 bolteskruene.

## MERK

Følg trinnene på nytt for å sette døren tilbake i den innledende posisjonen. Merk deg at døren, hengslene og andre deler da kommer til å ha motsatt retning enn det som er skrevet i disse trinnene.



# Operasjoner

## Kontrollpanel

DV9\*M5\*\*\*\*/DV8\*M5\*\*\*\*

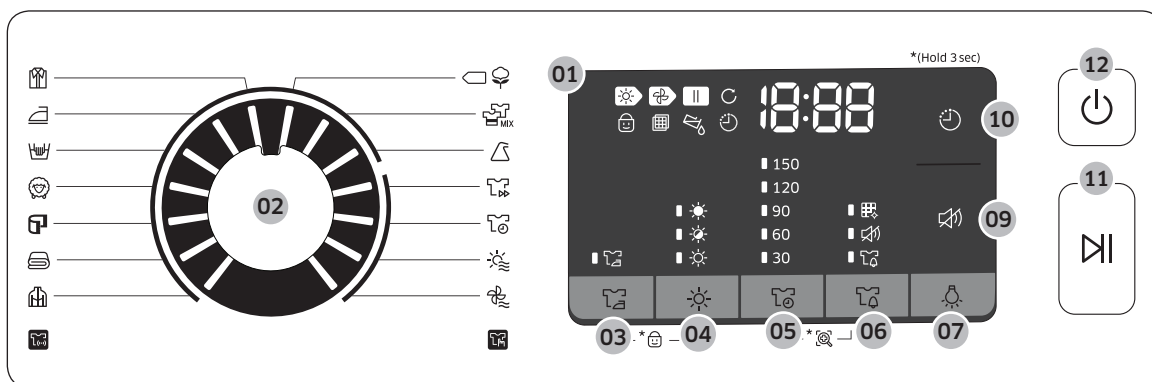

DV7\*M5\*\*\*\*

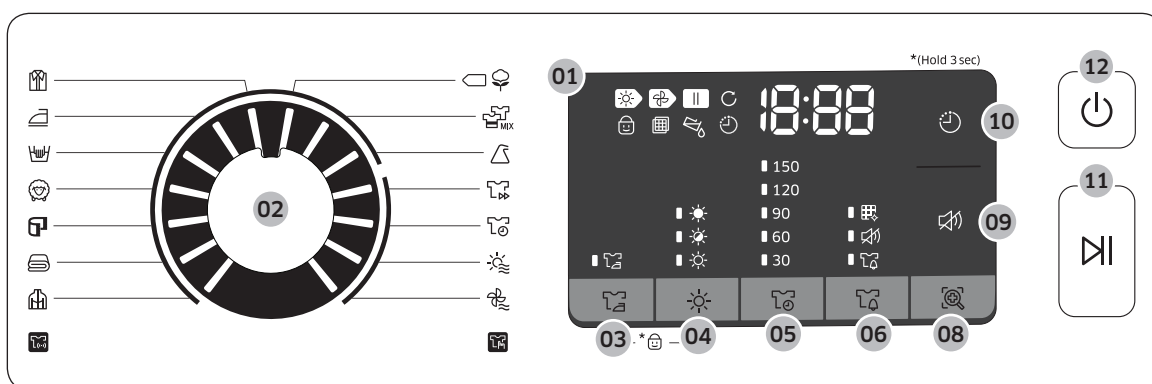





























01 Digitalt grafisk display

Viser all programinformasjon, inkludert programtid, informasjonskoder og status for tørketrommelen. I tabellen under finner du statusdetaljer.











	Tøring pågår		Barnelås aktivert/deaktivert
	Kjøling pågår		Antikrøll
	Stopp		Rengjøringsalarm for varmeveksler
	Antikrøll pågår		Lyd på/av
	Sjekkfilter		Blandet vask-alarm
	Utsatt slutt		Smart Check
	Tøm vannbeholderen		

# Operasjoner









02 Syklusvelger	Vri velgeren for å velge et program. I <b>Programoversikt</b> på side 31 finner du tilgjengelige programmer.
03  Antikrøll	Legger til omtrent 2 timer med vekslende tromling på slutten av det valgte programmet for å motvirke rynker. Du ser en stor sirkel på panelet, og trommelen roterer periodisk. Du aktiverer ved å trykke på  <b>Antikrøll</b> . Den tilsvarende indikatoren lyser.
04  Tørkenivå	Trykk for å velge tørkenivå i programmene <b>SKJORTER</b>  , <b>HÅNDKLÆR</b>  , <b>BOMULL</b>   , <b>BLANDET VASK</b>  og <b>SYNTETISK</b>  . Tørkenivået kan settes til tre nivåer (1-3). Nivå 1 brukes til delvis tørking av klær som skal ligge flatt eller henges opp for å tørke. Nivå 3 er sterkest og brukes til å tørke større mengder.
05  Tid	Trykk for å justere programtiden for programmene for <b>TIDSSTYRT TØR KING</b>  , <b>VARMLUFT</b>  og <b>KALDLUFT</b>  . Du har tilgang til følgende tidsalternativer (enhet: minutt): 30, 60, 90, 120 og 150. <ul style="list-style-type: none"> <li>• 120 minutter og 150 minutter er ikke tilgjengelig for programmene <b>VARMLUFT</b>  og <b>KALDLUFT</b> .</li> <li>• Nøyaktig tørketid varierer avhengig av fuktigheten i det som skal tørkes.</li> </ul>
06  Blandet vask- alarm	Denne alarmen er bare tilgjengelig med programmene <b>SKJORTER</b>  , <b>BOMULL</b>   , <b>BLANDET VASK</b>  og <b>SYNTETISK</b>  . Hvis en vask inneholder forskjellige tekstiler, vil Blandet vask-indikatoren (  ) blinke når gjennomsnittlig tørrhet er 80 %. Dermed kan du ta det du ikke vil tørke helt eller som tørker raskt, tidlig ut av tørketrommelen mens resten kan tørke videre.
07  Lampe (DV9*M5*****/ DV8*M5*****)	Trykk på denne for å slå på eller av den innvendige lampen. Lampen blir påslått i 5 minutter etter at den har blitt slått på, og slås deretter av automatisk.
08  Smart Check (DV7*M5*****)	Hvis tørketrommelen har oppdaget et problem, kan du bruke Smart Check til å kontrollere tørketrommelens status via en smarttelefon.
09  Lyd på/av	Trykk på denne for å dempe/slå på lyden på kontrollpanelet. Lydinnstillingen beholdes når du slår tørketrommelen av og deretter på igjen.
10  Utsatt slutt	Du kan justere sluttidspunktet for det valgte programmet, i 1 times-trinn opptil 24 timer.
11  Start/Pause	Trykk på denne for å starte et tørkeprogram eller stoppe det midlertidig. Hvis tørketrommelen er i gang, trykker du én gang på knappen for å stoppe den midlertidig. Trykk en gang til for å starte den igjen.

12  På/Av	Trykk på denne for å slå tørketrommelen på/av. Hvis tørketrommelen står på i 10 minutter uten at noen av knappene trykkes, slås tørketrommelen av automatisk.
--	---

## Programoversikt

Program	Beskrivelse	Maks. vekt (kg)
SKJORTER 	Brukes for raskt å tørke et plagg som en skjorte.	4
STRYKETØRT 	Dette programmet fullfører tørkeprosessen mens plaggene er fuktige slik at de lett kan strykes.	4
ØMFINTLIGE PLAGG 	For plagg som må behandles forsiktig, for eksempel undertøy.	2
ULL 	Brukes bare til ull som kan vaskes i maskin og tørkes i trommel. Best tørkeresultat får du hvis du vrer plaggene før du tørker dem.	2
HÅNDKLÆR 	Brukes til å tørke vask med ting som badehåndklær.	6
SENGETEPPE 	For større ting som tepper, laken, duntepper og lette dyner.	2
YTTERTØY 	For yttertøy som skiklær og turtøy, og også for stoffer som spandex, stretch og mikrofiber. Vi anbefaler at du bruker dette programmet etter at du har vasket plaggene med programmet <b>YTTERTØY</b>  i vaskemaskinen.	2
KALDLUFT 	Alle stofftyper. For å friske opp eller luften plagg som ikke har blitt brukt på lenge.	-
VARMLUFT 	For små, forhåndstørkede plagg. Standard tørketid er 30 minutter. Tidsstyrt program for alle stofftyper bortsett fra ull og silke. Tørr vask som fremdeles er litt fuktig eller allerede har blitt tørr. Passer også for ettertørring av tykk vask med flere lag som er vanskelig å tørke. <b> MERK</b> Dette programmet passer til å tørke ullstoffer, sportssko og myke leker enkeltvis. Disse må bare tørkes ved hjelp av kurven for ullplagg.	-

# Operasjoner

























Program	Beskrivelse	Maks. vekt (kg)
TIDSSYRT TØRKING 	Brukes til å angi ønsket tørketid. <b>1.</b> Vri på <b>Syklusvelger</b> for å velge <b>TIDSSYRT TØRKING</b>  <b>2.</b> Trykk på  <b>Tid</b> for å angi tørketiden mellom 30 og 150 minutter. Fortsett å trykke gjennom de tilgjengelige Tid-programmene i trinn på 30 minutter.  <b>MERK</b> Den faktiske programtiden kan variere avhengig av hvor tørre plaggene er.	-
KORTPROGRAM 	For tørking av lett bomull, syntetiske stoffer eller vask som trenger en rask tørk. Standard tørketid er 35 minutter.	1
SYNETISK 	For lett tilsmussede bluser og skjorter av polyester (diolen, trevira), polyamid (perlon, nylon) eller lignende blandinger.	4
BLANDET VASK 	For blandet vask som består av bomull og syntetiske stoffer.	Maks
BOMULL 	For lett bomullstøy, sengetøy, bordduker, undertøy, håndklær eller skjorter.	Maks

## Programtabell

### MERK

Resultatet blir best hvis du bruker anbefalt mengde for hvert tørkeprogram.









- Stor vask: Fyll trommelen omtrent  $\frac{3}{4}$  full. Fyll den ikke over dette nivået siden plaggene må kunne tromles fritt.
- ◐ Middels vask: Fyll trommelen omtrent  $\frac{1}{2}$  full.
- Liten vask: Fyll trommelen med 3-5 plagg, ikke mer enn  $\frac{1}{4}$  full.

Program	Anbefalt last	Mengde	Tørkenivå
SKJORTER 	Skjorter eller bluser som ikke skal strykes, laget av bomull, lin, syntetiske fibre eller blandede tekstiler.	4 	Tilgjengelig
STRYKETØRT 	Dette programmet fullfører tørkeprosessen mens plaggene er fuktige slik at de lett kan strykes.	4 	Utilgjengelig
ØMFINTLIGE PLAGG 	Silke, tynne stoffer og undertøy.	2 	Utilgjengelig
ULL 	Brukes bare til ull som kan vaskes i maskin og tørkes i trommel.	2 	Utilgjengelig
HÅNDKLÆR 	Brukes til å tørke vask med ting som badehåndklær.	6 	Tilgjengelig
SENGETEPPE 	For større ting som tepper, laken, duntepper og lette dyner.	2 	Utilgjengelig
YTTERTØY 	For yttertøy som skiklær og turtøy, og også for stoffer som spandex, stretch og mikrofiber.	2 	Utilgjengelig
KALDLUFT 	Alle stofftyper. For å friske opp eller lufte plagg som ikke har blitt brukt på lenge.	-	Utilgjengelig
VARMLUFT 	Små artikler og fuktig tøy Hverdagsplagg som passer for varmtøking	-	Utilgjengelig
TIDSSTYRT TØRKING 	Alle stofftyper; tidsstyrt program.	-	Utilgjengelig
KORTPROGRAM 	Syntetiske stoffer og lette bomullsstoffer	1 	Utilgjengelig
SYNETISK 	Syntetiske stoffer eller blandingsstoffer.	4 	Tilgjengelig
BLANDET VASK 	Blandet vask med bomull og syntetiske stoffer	7, 8, 9 	Tilgjengelig
BOMULL 	For lett bomullstøy, sengetøy, bordduker, undertøy, håndklær eller skjorter.	7, 8, 9 	Tilgjengelig

# Operasjoner

## Slik kommer du i gang



### Enkle trinn for å starte

1. Trykk på  På/Av for å slå på tørketrommelen.
2. Fyll tørketrommelen og lukk døren.
3. Vri på **programvelgeren** for å velge et program.
4. Endre programinnstillingene ( **Tørkenivå** og  **Tid**) etter behov.
5. Velg nødvendige innstillinger og dine foretrukne alternativer. ( **Antikrøll**,  **Lampe**,  **Blandet vask-alarm** og/eller  **Utsatt slutt**).
6. Trykk på  **Start/Pause**. Tørketrommelens indikatorer lyser opp, og estimert syklustid vises på displayet.

### **MERK**

Antall tilgjengelige innstillinger og alternativer varierer fra syklus til syklus.

### Slik bytter du program mens programmet kjører

1. Trykk på  **Start/Pause** for å stoppe maskinen.
2. Velg et annet program.
3. Trykk og hold nede  **Start/Pause** for å starte et nytt program.

### Sortere og fylle



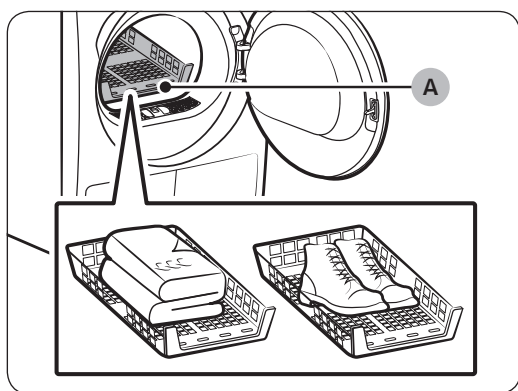
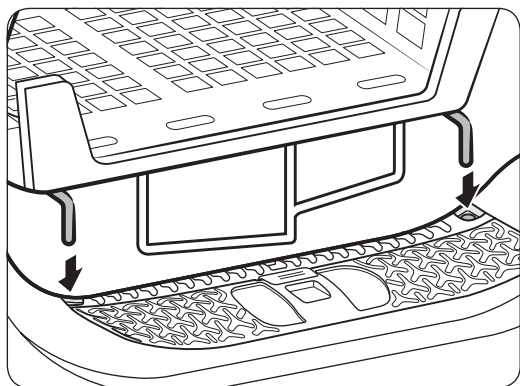

- Legg bare inn En vask om gangen i tørketrommelen.
- Unngå å blande tyngre og lettere plagg.
- Hvis du vil øke tørkeeffekten når du tørker ett eller to plagg, kan du legge inn et tørt håndkle i maskinen.
- Du får best resultat hvis du vikler ut plaggene før du legger dem inn i tørketrommelen.
- Ved overlast begrenses tromleprosessen, noe som gir ujevn tørking og skrukkede plagg.
- Med mindre det anbefales på vaskelappen, unngå å tørke plagg/tekstiler av ull eller glassfiber.
- Unngå å tørke tekstiler som ikke er vasket.
- Ikke tørk tekstiler som er tilsmusset med olje, alkohol, bensin osv.

### Tørkestativ (bare for enkelte modeller)

Sett tørketiden til opptil 150 minutter i henhold til fuktighet og plaggenes vekt. Når du tørker tøy med tørkestativet, anbefales det at du bruker programmet **TIDSSTYRT TØRKING** .



A. Stativtørring

1. Plasser tørkestativet i trommelen ved å sette stativets frontåpning inn i hullene i døråpningen.
2. Plasser plagg på stativet slik at det blir nok plass til at luft kan sirkulere. Klesplagg brettes og legges flatt på stativet. Sko plasseres med sålen vendt nedover.
3. Lukk døren, og trykk  På/Av. Velg **TIDSSTYRT TØRKING**  og trykk deretter  Tid for å velge tørketid.
4. Trykk på  Start/Pause.

# Operasjoner

## Tørkeforslag

Plagg (maks 1,5 kg)	Beskrivelse
Vaskbare gensere (blokker ut fasongen og legg flatt på stativet)	Når du tørker vasken med stativet, bretter og legger du plaggene på stativet for å hindre at de blir skrukkete.
Kosedyr (fylt med bomull eller polyesterfibre)	
Kosedyr (fylt med skum eller gummi)	
Skumgummiputer	
Joggesko	For å tørke joggesko setter du skoene på stativet slik at sålene på skoene vender nedover.

### **FORSIKTIG**

- Tørring av skumgummi, plast eller gummi på en varmeinnstilling kan skade artiklene og føre til brannfare.
- Bruk tørkestativet for å forhindre skade på skoene.



## Programveiledning

Følg alltid vaskelappen når du tørker. Hvis det ikke er noen instruksjoner på vaskelappen, se følgende tabell.

Sengetepper og duntepper	<ul style="list-style-type: none"><li>• Bruk Høy temperaturinnstilling.</li></ul>
Tepper	<ul style="list-style-type: none"><li>• Best resultat får du ved å bare tørke ett teppe om gangen.</li></ul>
Tøybleier	<ul style="list-style-type: none"><li>• Bruk Høy temperaturinnstilling.</li></ul>
Dunfylte artikler	<ul style="list-style-type: none"><li>• Må ikke tørkes med en varmeinnstilling. Hvis du gjør det kan det medføre brannfare. Bruk bare programmet <b>KALDLUFT</b> .</li></ul>
Skumgummi (sklitepper, kosedyr osv.)	<ul style="list-style-type: none"><li>• Må ikke tørkes med en varmeinnstilling. Hvis du gjør det kan det medføre brannfare. Bruk bare programmet <b>KALDLUFT</b> .</li></ul>
Puter	<ul style="list-style-type: none"><li>• Legg inn noen tørre håndklær for å bidra til tromling og mer luftighet.</li><li>• Ikke tørk puter av kapokull eller skum med varme. Bruk bare programmet <b>KALDLUFT</b> .</li></ul>
Plast (dusjforheng, trekk til utemøbler osv.)	<ul style="list-style-type: none"><li>• Bruk programmet <b>KALDLUFT</b>  eller <b>TIDSSTYRT TØRKING</b> .</li><li>• Angi tørkenivået til lavere eller lavest.</li></ul>

### **FORSIKTIG**



Ikke bruk tørketrommelen til å tørke artikler som ikke er angitt over.

# Operasjoner

## Spesialfunksjoner

### Utsatt slutt





Du kan angi at tørketrommelen skal fullføre et angitt program på en angitt tid.

1. Velg et program med de nødvendige alternativene.
2. Trykk  **Utsatt slutt** flere ganger for å angi en tid mellom 1 time og 24 timer i trinn på én time.
3. Trykk på  **Start/Pause**. Den tilsvarende indikatoren begynner å blinke, og klokken begynner å telle ned til det angitte tidspunktet.

### **MERK**

Hvis du vil avbryte innstillingene for Utsatt slutt, kan du starte tørketrommelen på nytt med knappen  **På/Av**.

### Barnelås

Barnelås hindrer at barn leker med tørketrommelen. Når Barnelås er aktivert, er alle knappene bortsett fra  **På/Av** deaktiverte. For å aktivere eller deaktivere Barnelås, trykker du og holder inne samtidig  **Blandet vask-alarm** og **Smart Control** eller  **Antikrøll** og  **Tørkenivå** i 3 sekunder.

### **MERK**

Hvis Barnelås er aktivert og tørketrommelen slås av og deretter på igjen, vil Barnelås fortsatt være aktivert.

### Smart Check

Hvis tørketrommelen har oppdaget et problem, kan du bruke Smart Check til å kontrollere tørketrommelens status via en smarttelefon. Legg merke til at Smart Check bare kan brukes med smarttelefoner i Galaxy- eller iPhone-seriene. For å bruke Smart Check, må du først laste ned appen **Samsung Smart Washer/Dryer** og deretter følge trinnene nedenfor.

1. Trykk og hold inne  **Tid** og  **Blandet vask-alarm** i 3 sekunder eller trykk  **Smart Check**. Lampene på displaypanelet roterer, og Smart Check-koden vises.
2. På smarttelefonen åpner du appen **Samsung Smart Washer/Dryer** og trykker på knappen  **Smart Check**.
3. Rett smarttelefonkameraet mot Smart Check-koden som vises på displaypanelet.
4. Hvis informasjonskoden gjenkjennes, gir appen detaljert informasjon om problemet og flere instruksjoner.

### **MERK**

- Hvis lys reflekteres på displayet på tørketrommelen, kan det føre til at appen ikke gjenkjenner informasjonskoden.
- Hvis smarttelefonen ikke gjenkjenner koden, kan du skrive inn informasjonskoden manuelt på smarttelefonen.

# Vedlikehold

---

## ADVARSEL

- Ikke rengjør tørketrommelen ved å sprute vann direkte på den.
- Ikke rengjør tørketrommelen med benzen, tynner, alkohol eller aceton. Dette kan forårsake misfarging, deformering, skader, elektrisk støt eller brann.
- Ta strømledningen ut av kontakten før du rengjør tørketrommelen.

## Kontrollpanel

---

Rengjør den med en myk, fuktig klut. Ikke bruk slipende vaskemidler. Ikke sprut rengjøringsmidler direkte på panelet. Tørk umiddelbart av eventuelt søl eller væske fra kontrollpanelet.

## Utvendig

---

Rengjør den med en myk, fuktig klut. Ikke bruk slipende vaskemidler. Unngå bruk eller plassering av skarpe eller tunge objekter nær/på tørketrommelen. Oppbevar vaskemidler og annet utstyr på støtten (selges separat) eller i en egen lagringsbeholder.

## Trommel

---

Rengjøres med en fuktig klut med et mildt, ikke-slipende rengjøringsmiddel egnet for overflater av rustfritt stål. Tørk av gjenværende rester med en ren, tørr klut.

## Lofilter

---

Rengjør lofilteret hver gang tørketrommelen har blitt brukt.

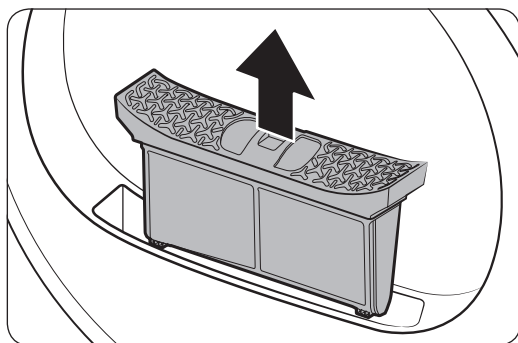

1. Åpne døren og trekk lofilteret oppover for å fjerne det.

# Vedlikehold

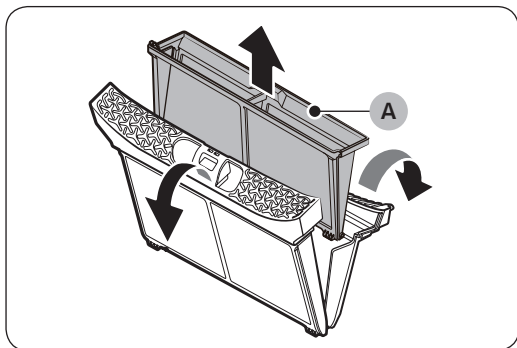

2. Åpne det ytre filteret og fjern innerfilteret (A).

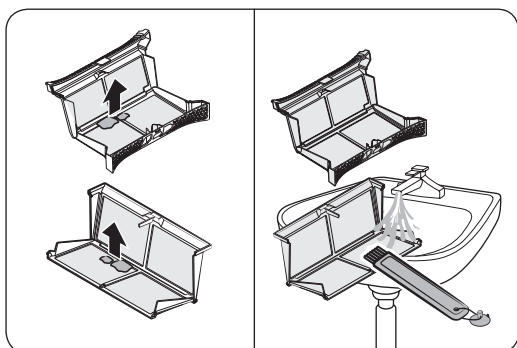

3. Brett ut både innerfilteret og ytterfilteret.

4. Fjern loen fra begge filtrene, og rengjør dem deretter med rengjøringsbørsten.

## MERK

For å gjøre filtrene fullstendig rene, rengjøres de under rennende vann og tørkes deretter fullstendig.

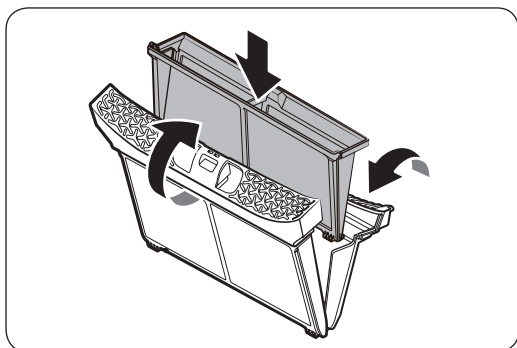

5. Plasser innerfilteret i ytterfilteret, og sett deretter lofilteret tilbake i opprinnelig posisjon.

## FORSIKTIG

- Rengjør lofilteret hver gang tørketrommelen har blitt brukt. Ellers vil tørkeytelsen svekkes.
- Bruk ikke tørketrommelen uten at innerfilteret er i det ytre filteret.
- Hvis tørketrommelen brukes med et vått lofilter, kan det føre til mugg, dårlig lukt eller svekket tørkeytelse.

## Vannbeholder

Unngå lekkasjer ved å tømme vannbeholderen etter hver omgang.

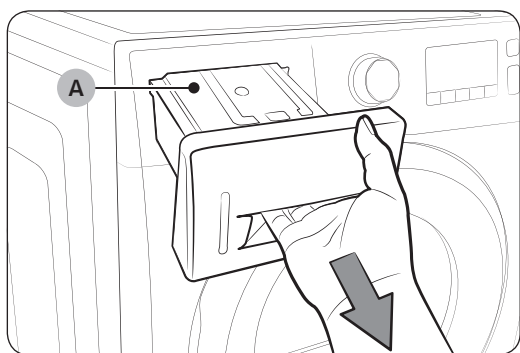

1. Bruk begge hendene til å trekke vannbeholderen (A) fremover for å ta den ut.

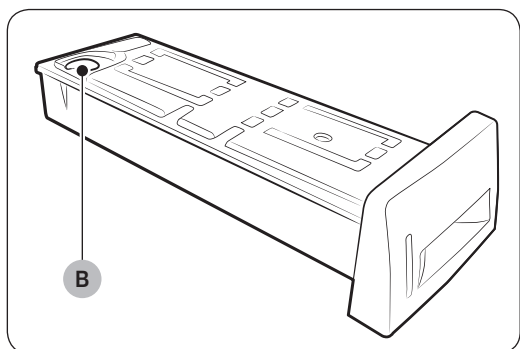

2. Tøm ut vannet gjennom tømmehullet (B) og sett deretter vannbeholderen på plass igjen.

### **MERK**

Hvis du tømmer vannbeholderen og trykker  Start/Pause, vil den tilhørende indikatoren slås av.

# Vedlikehold

## Varmeveksler

Rengjør varmeveksleren minst en gang i måneden. Som en påminnelse vil indikatoren for varmeveksleren lyse opp på displayet når varmeveksleren trenger å rengjøres.

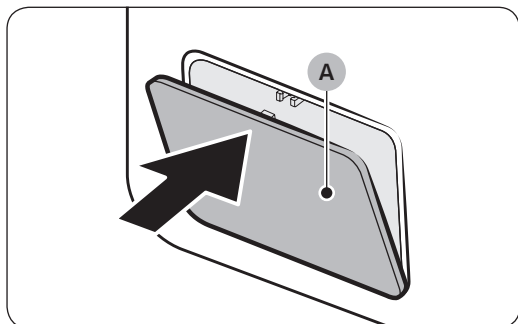

1. Trykk forsiktig øverst på ytterdekselet (A) for å åpne det.

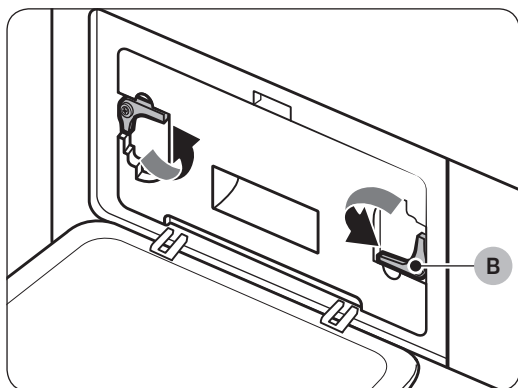

2. Lås opp festene (B).

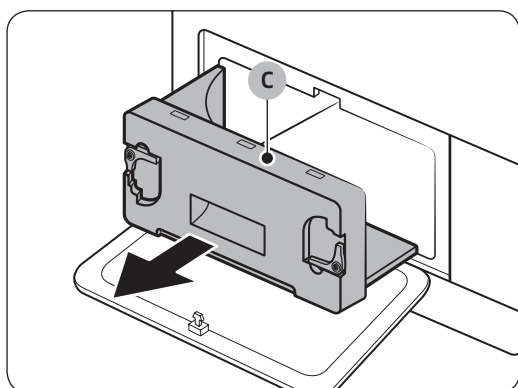

3. Fjern innerdekselet (C).

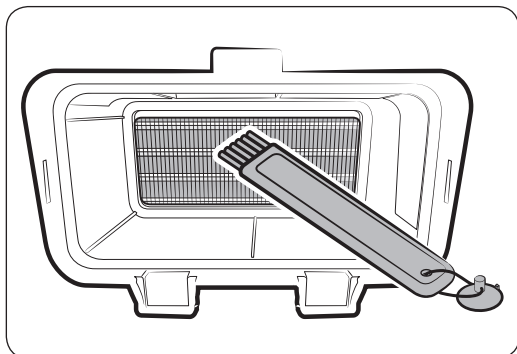

4. Rengjør varmeveksleren med den medleverte rengjøringsbørsten eller en støvsuger med et børstestykke. Pass på at du ikke bøyer eller skader ribbene på varmeveksleren når du rengjør den. Dette kan føre til svekket tørkeytelse.

**⚠ FORSIKTIG**

- For å unngå fysisk skade og brannskader må du ikke berøre eller rengjøre varmeveksleren med hendene.
- Bruk ikke vann til å rengjøre varmeveksleren.

5. Rengjør innerdekselet med en myk, fuktig klut.

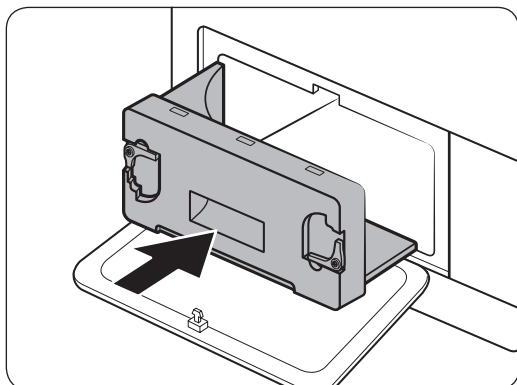
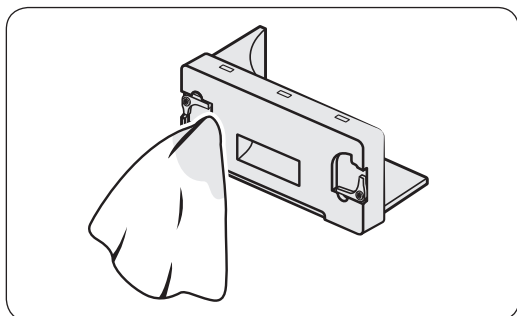

6. Sett inn innerdekselet igjen på opprinnelig sted, og lås deretter festene.

7. Lukk ytterdekselet.

**📖 MERK**

Etter rengjøring må du kontrollere at festerne er låst.

# Feilsøking

## Kontrollpunkter

Hvis du opplever et problem med tørketrommelen, anbefaler vi at du først sjekker tabellen nedenfor og prøver forslagene.

Symptom	Handling
Tørketrommelen kjører ikke	<ul style="list-style-type: none"><li>• Kontroller at døren er helt igjen.</li><li>• Kontroller at strømledningen står i kontakten.</li><li>• Kontroller kretsbryteren og sikringene i boligen.</li><li>• Tøm vannbeholderen.</li><li>• Rengjør lofilteret.</li></ul>
Tørketrommelen varmer ikke	<ul style="list-style-type: none"><li>• Kontroller kretsbryteren og sikringene i boligen.</li><li>• Velg en annen varmeinnstilling enn <b>KALDLUFT</b> .</li><li>• Sjekk lofilteret og varmevekslerfilteret. Rengjør dem om nødvendig.</li><li>• Tørketrommelen kan være i programmets nedkjølingsfase.</li></ul>
Tørketrommelen tørker ikke	Kontroller de ovennevnte punktene, samt ... <ul style="list-style-type: none"><li>• Kontroller at tørketrommelen ikke er overfylt.</li><li>• Sorter lette og tunge plagg hver for seg.</li><li>• Flytt store, klumpete plagg for å sikre jevn tørking.</li><li>• Kontroller at tørketrommelen tømmes skikkelig.</li><li>• Ved liten vask, legg inn noen tørke håndklær.</li><li>• Rengjør lofilteret og varmevekslerfilteret.</li></ul>
Tørketrommelen er bråkete	<ul style="list-style-type: none"><li>• Se etter mynter, knapper, lightere osv.</li><li>• Kontroller at tørketrommelen står i vater og står støtt på gulvet.</li><li>• Tørketrommelen kan lyde fordi luften beveges gjennom trommelen og viften. Dette er normalt.</li></ul>
Tørker ujevnt	<ul style="list-style-type: none"><li>• Sømmen, lommer og andre deler av plaggene tørker tregere enn andre. Dette er normalt.</li><li>• Sorter tunge og lette plagg hver for seg.</li></ul>
Tørketrommelen lukter	<ul style="list-style-type: none"><li>• Tørketrommelen kan få inn husholdningslukter fra omgivelsesluften og deretter sende dem ut. Dette er normalt.</li></ul>
Tørketrommelen slår seg av før klærne er tørre	<ul style="list-style-type: none"><li>• Det er for lite klær i trommelen. Legg inn flere plagg og start programmet på nytt.</li><li>• Det er for mye klær i trommelen. Fjern plagg og start programmet på nytt.</li></ul>
Lo på klær	<ul style="list-style-type: none"><li>• Kontroller at lofilteret er rent før hver gangs bruk.</li><li>• Tekstiler som produserer tørr lint (myke håndklær) må skilles fra plagg som tiltrekker seg lo, for eksempel svarte linbukser.</li><li>• Del større mengder opp i mindre porsjoner.</li></ul>



Symptom	Handling
Plaggene er fortsatt skrukkete etter Antikrøll	<ul style="list-style-type: none"> <li>Små laster på 1-4 plagg fungerer best.</li> <li>Legg inn færre plagg. Legg inn plagg av lignende type.</li> </ul>
Lukten er fremdeles i klærne etter Kaldluft	<ul style="list-style-type: none"> <li>Sørg for at plagg med sterke lukter, vaskes grundig.</li> </ul>

## Informasjonskoder

Hvis tørketrommelen ikke fungerer som den skal, kan det hende du ser en informasjonskode på skjermen. Sjekk tabellen nedenfor og prøv forslagene.

Informasjonskode	Betydning	Handling
tC	Problem med lufttemperatursensoren	Rengjør lofilteret og/eller varmevekslerfilteret. Hvis dette vedvarer, bør du ringe kundeservice.
tC5	Problem med kompressortemperatursensoren	Vent 2-3 minutter. Slå på strømmen, og start på nytt.
dC	Kjører tørketrommeldøren med åpen dør	Lukk døren og start på nytt. Hvis dette vedvarer, bør du ringe kundeservice.
HC	Overopphetet kompressor	Ring etter service.
9C2	Lav spenning registrert	Kontroller at støpselet er satt i kontakten. Hvis dette vedvarer, bør du ringe service.
5C	Vannbeholderen er full Tappepumpen er i ustand	Tøm vannbeholderen, slå på strømmen og start på nytt. Hvis dette vedvarer, bør du ringe kundeservice.



For alle koder som ikke vises over eller hvis informasjonskoden fortsatt vises, ringer du service.

# Vedlegg



## Tekstilpleietabell

Følgende symboler gir veiledning om tekstilpleie. Tekstilpleieetikettene inneholder symboler for tørking, bleking, tørking og stryking eller rensing når det er nødvendig. Bruken av symbolene sikrer samsvar mellom tøyprodusenter både i inn- og utland. Følg veiledningen på etiketten for å maksimere levetiden til klesplagget og redusere tøyvaskproblemer.

### Vaskeprogram

	Normalt
	Permanent press/krøllbestandig/ krøllkontroll
	Finvask
	Håndvask



### Vanntemperatur\*\*

	Het
	Varm
	Kald

### MERK

\*\* Prikkene representerer passende vaskevannstemperaturer for forskjellige plagg. Temperaturområdet for Het er 41-52 °C, for Varm 29-41 °C og for Kald 16-29 °C. (Vaskevannstemperaturen må være minst 16 °C for at vaskemiddelet skal fungere og gi en effektiv rengjøring.)

### Bleking

	Alle typer blekemidler (ved behov)
	Bare uten klor (fargesikker) Bleking (ved behov)
	Program for trommeltørk

### Normalt

	Permanent press/krøllbestandig/krøllkontroll
	Finvask

### Spesielle instruksjoner

	Hengetørr/heng opp til tørk
	Drypptørk
	Tørkes flatt

### Varmeinnstilling

	Høy
	Middels
	Lav
	Alle varmegrader
	Ingen varme/luft

## Temperaturer for stryking eller damping

	Høy
	Middels
	Lav

## Varselssymboler for klesvask

	Ikke vask
	Ikke vring
	Må ikke blekes
	Må ikke trommeltørkes
	Ingen damp (i strykejernet)
	Må ikke strykes

## Tørrens

	Tørrens
	Må ikke tørrenses
	Heng opp til tørk
	Drypptørk
	Tørkes flatt

## Miljøvern

Denne maskinen er produsert av resirkulerbare materialer. Hvis du skal kvitte deg med maskinen, må du følge de lokale forskriftene for avfallshåndtering. Skjær av strømledningen, slik at maskinen ikke kan kobles til en strømkilde. Fjern døren, slik at dyr og småbarn ikke kan bli innestengt i maskinen.

# Vedlegg

## Spesifikasjon

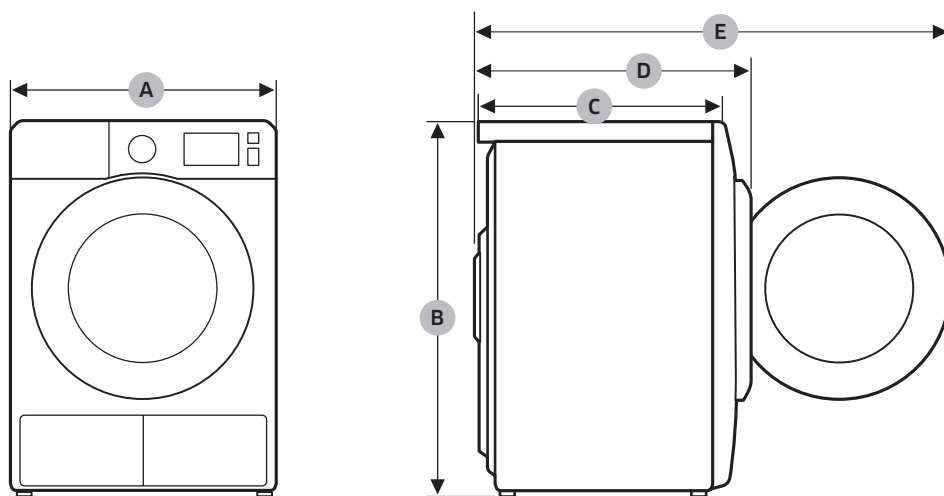

DV9\*M52\*\*\*\*, DV8\*M52\*\*\*\*, DV7\*M52\*\*\*\*









TYPE		FRONTMATET TØRKETROMMEL
MÅL	A	600 mm
	B	850 mm
	C	600 mm
	D	640 mm
	E	1095 mm
VEKT		50 kg
ELEKTRISITETSKRAV	220-240 V / 50 Hz	550-600 W
TILLATT TEMPERATUR		5-35 °C

DV9\*M50\*\*\*\*, DV8\*M50\*\*\*\*, DV7\*M50\*\*\*\*

TYPE		FRONTMATET TØRKETROMMEL
MÅL	A	600 mm
	B	850 mm
	C	600 mm
	D	640 mm
	E	1095 mm
VEKT		50 kg
ELEKTRISITETSKRAV	220-240 V / 50 Hz	750-850 W
TILLATT TEMPERATUR		5-35 °C

# Vedlegg

## Forbruksdata









Modell	Program	Last (kg)*	Energi (kWh)	Maks varighet (minutter)
DV9*M52****	BOMULL  **	9	1,56	188
		4,5	0,9	130
	STRYKETØRT  **	9	1,1	130
	SYNTETISK 	4,5	0,71	86
DV8*M52****	BOMULL  **	8	1,43	169
		4	0,8	120
	STRYKETØRT  **	8	1,02	118
	SYNTETISK 	4	0,65	80
DV7*M52****	BOMULL  **	7	1,26	148
		3,5	0,73	110
	STRYKETØRT  **	7	0,94	108
	SYNTETISK 	3,5	0,61	75

\* : Vekt på tørt tøy

\*\* : EN 61121:2013 testprogram

Alle data uten en "stjerne" ved siden av ble beregnet med EN 61121:2013

Forbruksdata kan variere fra de nominelle verdiene som gis over avhengig av størrelsen på lasten, typen tekstiler, overskytende fuktighetsnivåer etter sentrifugering, svingninger i strømforsyningen og ekstra alternativer som velges.

Modell	Program	Last (kg)*	Energi (kWt)	Maks varighet (minutter)
DV9*M50****	BOMULL  **	9	2,20	190
		4,5	1,12	130
	STRYKETØRT  **	9	1,70	155
		SYNTETISK 	4,5	0,85
DV8*M50****	BOMULL  **	8	1,87	170
		4	1,10	125
	STRYKETØRT  **	8	1,54	140
		SYNTETISK 	4	0,78
DV7*M50****	BOMULL  **	7	1,67	150
		3,5	1,00	120
	STRYKETØRT  **	7	1,43	130
		SYNTETISK 	3,5	0,67

\* : Vekt på tørt tøy

\*\* : EN 61121:2013 testprogram

Alle data uten en "stjerne" ved siden av ble beregnet med EN 61121:2013

Forbruksdata kan variere fra de nominelle verdiene som gis over avhengig av størrelsen på lasten, typen tekstiler, overskytende fuktighetsnivåer etter sentrifugering, svingninger i strømforsyningen og ekstra alternativer som velges.

# Vedlegg

## Dataark for tørketromler til husholdningsbruk

Dataark for tørketromler til husholdningsbruk

Som spesifisert i EU-forskrift nr. 392/2012



“\*” Stjerne(r) betyr variantmodell og kan variere mellom (0-9) og (A-Z).

Samsung				
Modellnavn		DV7*M52****	DV8*M52****	DV9*M52****
Kapasitet	kg	7	8	9
Type		Kondensator	Kondensator	Kondensator
Energieffektivitet				
A+++ (høyeste effektivitet) til D (minst effektiv)		A+++	A+++	A+++
Energiforbruk				
Årlig energiforbruk (AE_C) <sup>1)</sup>	kWt/år	158,0	176,0	194,0
Automatisk tørketrommel		Ja	Ja	Ja
Energiforbruk (E_dry), standard bomullsprogram med full maskin	kWt	1,26	1,43	1,56
Energiforbruk (E_dry 1/2) standard bomullsprogram ved delvis full maskin	kWt	0,73	0,80	0,90
av-modus og påslått modus				
Strømforbruk ved av-modus (P_o) ved full last	W	0,50	0,50	0,50
Strømforbruk ved påslått modus (P_l) ved full last	W	5,00	5,00	5,00
Varighet av påslått modus	min	10	10	10
Program som informasjonen på vaskelappen og databladet gjelder for <sup>2)</sup>		Bomull + Tørkenivå 2 (Antikrøll av)		
standardprogrammets varighet				
Vektet programtid, standard bomullsprogram ved full last og delvis full last	min	126	141	155
Programtid (T_dry), standard bomullsprogram med full maskin	min	148	169	188
Programtid (T_dry 1/2), standard bomullsprogram med delvis full maskin	min	110	120	130
effektivitetsklasse for kondensfjerning				
A (mest effektiv) til G (minst effektiv)		B	B	B
Gjennomsnittlig effektiv kondensfjerning ved full last	%	81	81	81
Gjennomsnittlig effektiv kondensfjerning ved delvis full last	%	81	81	81
Vektet effektiv kondensfjerning	%	81	81	81
Utslipp av luftbåren støy				
Tørr ved full last	dB (A) re 1 pW	65	65	65
Bedriftens navn		Samsung Electronics Co., Ltd.		



Samsung				
Modellnavn		DV7*M50****	DV8*M50****	DV9*M50****
Kapasitet	kg	7	8	9
Type		Kondensator	Kondensator	Kondensator
Energieffektivitet				
A+++ (høyeste effektivitet) til D (minst effektiv)		A++	A++	A++
Energiforbruk				
Årlig energiforbruk (AE_C) <sup>1)</sup>	kWt/år	211,0	235,0	258,0
Automatisk tørketrommel		Ja	Ja	Ja
Energiforbruk (E_dry), standard bomullsprogram med full maskin	kWt	1,67	1,87	2,20
Energiforbruk (E_dry 1/2) standard bomullsprogram ved delvis full maskin	kWt	1,00	1,10	1,12
av-modus og påslått modus				
Strømforgbruk ved av-modus (P_o) ved full last	W	0,50	0,50	0,50
Strømforgbruk ved påslått modus (P_l) ved full last	W	5,00	5,00	5,00
Varighet av påslått modus	min	10	10	10
Program som informasjonen på vaskelappen og databladet gjelder for <sup>2)</sup>		Bomull + Tørkenivå 2 (Antikrøll av)		
standardprogrammets varighet				
Vektet programtid, standard bomullsprogram ved full last og delvis full last	min	133	144	156
Programtid (T_dry), standard bomullsprogram med full maskin	min	150	170	190
Programtid (T_dry 1/2), standard bomullsprogram med delvis full maskin	min	120	125	130
effektivitetsklasse for kondensfjerning				
A (mest effektiv) til G (minst effektiv)		B	B	B
Gjennomsnittlig effektiv kondensfjerning ved full last	%	81	81	81
Gjennomsnittlig effektiv kondensfjerning ved delvis full last	%	81	81	81
Vektet effektiv kondensfjerning	%	81	81	81
Utslipp av luftbåren støy				
Tørr ved full last	dB (A) re 1 pW	65	65	65
Bedriftens navn		Samsung Electronics Co., Ltd.		

# Vedlegg

---

## MERK

1. Energiforbruket måles til et forbruk på 9 kg 258 kWh (8 kg 235 kWh) per år, basert på 160 tørkesykluser med standard bomullsprogram ved full og delvis full maskin og med bruk av lavstrømsmodusene. Faktisk energiforbruk per program avhenger av hvordan maskinen brukes.
2. "Standard bomullsprogram" brukt ved full og delvis full maskin, er det standardiserte tørkeprogrammet som informasjonen på vaskelapper og produktkort henviser til. Dette programmet kan brukes til å tørke normalt vått bomullstøy, og er det mest effektive programmet med tanke på energiforbruk for bomull. Forbruksdata kan variere fra de nominelle verdiene som gis over avhengig av størrelsen på lasten, typen tekstiler, overskytende fuktighetsnivåer etter sentrifugering, svingninger i strømforsyningen og ekstra alternativer som velges.

# Notat

---

## SPØRSMÅL ELLER KOMMENTARER?

LAND	RING	ELLER BESØK NETTSIDEN VÅR PÅ
DENMARK	707 019 70	<a href="http://www.samsung.com/dk/support">www.samsung.com/dk/support</a>
FINLAND	030-6227 515	<a href="http://www.samsung.com/fi/support">www.samsung.com/fi/support</a>
NORWAY	21629099	<a href="http://www.samsung.com/no/support">www.samsung.com/no/support</a>
SWEDEN	0771 726 786	<a href="http://www.samsung.com/se/support">www.samsung.com/se/support</a>



DC68-03794D-04

# Värmepumpstorktumlare

## Användarhandbok

DV9\*M52\*\*\*\*/DV8\*M52\*\*\*\*/DV7\*M52\*\*\*\*/DV9\*M50\*\*\*\*/DV8\*M50\*\*\*\*/  
DV7\*M50\*\*\*\*



**SAMSUNG**

# Innehåll

---

<b>Information om säkerhet</b>	<b>4</b>
Vad du behöver veta om säkerhetsanvisningarna	4
Viktiga säkerhetssymboler	4
Viktiga säkerhetsföreskrifter	5
Kritiska installationsvarningar	7
Kritiska användningsvarningar	8
Försiktighetsåtgärder vid användning	10
Kritiska rengöringsvarningar	11
Instruktioner för WEEE	12
<b>Installation</b>	<b>13</b>
Medföljande delar	13
Installationskrav	15
Torktumlare	17
Tömningsslangen (vid behov)	18
Checklista för installation	21
Innan du använder torktumlaren	21
Luckvändning	21
<b>Drift</b>	<b>29</b>
Kontrollpanel	29
Komma igång	34
Specialfunktioner	38
<b>Underhåll</b>	<b>39</b>
Kontrollpanel	39
Utsidan	39
Trumma	39
Luddfilter	39
Vattenbehållare	41
Värmeväxlare	42
<b>Felsökning</b>	<b>44</b>
Kontrollpunkter	44
Informationskoder	45

---

<b>Bilaga</b>	<b>46</b>
Materialtabell	46
Skydda miljön	47
Specifikationer	48
Förbrukningsdata	50
Specifikationsblad över hushållstorktumlare	52

# Information om säkerhet

Grattis till din nya torktumlare från Samsung. I den här manualen finns viktig information om installation, användning och underhåll av din nya maskin. Ägna lite tid åt att läsa igenom den här manualen för att kunna utnyttja de många fördelarna och funktionerna i torktumlaren.

## Vad du behöver veta om säkerhetsanvisningarna

Varningar och viktiga säkerhetsanvisningar i den här bruksanvisningen täcker inte alla möjliga förhållanden och situationer som kan uppstå. Använd ditt sunda förnuft och var noggrann vid installation, användning och med underhåll av torktumlaren.

Kontakta alltid tillverkaren angående problem eller förhållanden du inte förstår.

## Viktiga säkerhetssymboler

Vad symbolerna och tecknen i handboken betyder:

### **VARNING!**

Farlig och osäker hantering kan resultera i allvarliga personskador, dödsfall och/eller egendomsskador.

### **VAR FÖRSIKTIG!**

Farlig och osäker hantering kan resultera i personskador, dödsfall och/eller skada på egendom.

### **OBS!**

Anger att det finns en risk för personskador eller materiella skador.

### **Läs instruktionerna**

Dessa varningstecken finns här för att förhindra att du och andra skadas.

Följ dem exakt.

Efter att du har läst den här användarhandboken ska du förvara den på ett säkert ställe för framtida referens.

Läs alla anvisningar innan du använder tvättmaskinen.

Liksom för annan utrustning som går på el och innehåller rörliga delar finns potentiella risker. För att säkert kunna använda den här utrustningen ska du bekanta dig med dess funktioner och testa den före användning.

### **VARNING - brandrisk**

- Torktumlarinstallationen måste göras av en behörig tekniker.
- Fyll på kläder enligt tillverkarens anvisningar och lokala regler.
- Följ alla installationsanvisningar för att minska risken för allvarlig skada eller dödsfall.



---

## Viktiga säkerhetsföreskrifter

---

### **VARNING!**

Följ säkerhetsföreskrifterna när du vill minska risken för eldsvåda, elektrisk stöt eller personskador när du använder maskinen, inklusive följande:

1. Den här maskinen ska inte användas av personer (inklusive barn) med nedsatt fysisk, sensorisk eller mental förmåga, eller som saknar erfarenhet och kunskap, förutom om de övervakas och instrueras i hur apparaten används av en person som ansvarar för deras säkerhet.
2. **För användning i Europa:** Den här maskinen kan användas av barn från 8 år och personer med nedsatt fysisk, sensorisk eller mental förmåga eller som saknar erfarenhet och kunskap om de har fått tillräcklig övervakning eller instruktioner gällande användning av enheten på ett säkert sätt och om de förstår vilka faror som medförs. Barn får inte leka med enheten. Rengöring och användarunderhåll ska inte utföras av barn utan övervakning.
3. Barn ska övervakas av en vuxen så att de inte leker med apparaten.
4. Om strömkabeln skadas måste den bytas av tillverkaren, en servicetekniker eller liknande kvalificerad person för att undvika fara.
5. De nya slangarna som medföljer maskinen ska användas och gamla slangar får inte återanvändas.
6. För apparater med ventilationshål i botten är det viktigt att det inte finns några mattor som täcker för öppningarna.
7. **För användning i Europa:** Barn under 3 år ska inte använda apparaten om de inte övervakas.
8. **VAR FÖRSIKTIG!** För att undvika fara på grund av oavsiktlig återställning av termosäkringen får apparaten inte försörjas av en extern kopplingsenhet, t.ex. en timer, eller vara ansluten till en krets som regelbundet slås av och på av elförsörjningen.

## Information om säkerhet

---

9. Torktumlaren ska inte användas om industriella kemikalier har använts under tvättning.
10. Luddfiltret måste rengöras regelbundet, om tillämpligt.
11. Ludd får inte ansamlas runt torktumlaren (ej tillämpligt för enheter där ventilationen är riktad mot byggnadens utsida).
12. Tillräcklig ventilation måste tillhandahållas för att undvika att gaser förs tillbaka in i rummet från apparater som använder andra bränslen, inklusive öppen eld.
13. Torka inte otvättade plagg i torktumlaren.
14. Plagg som har smutsats ned med ämnen såsom matolja, aceton, alkohol, bensin, fotogen, fläckborttagningsmedel, terpentin, vax och vaxborttagningsmedel ska tvättas i varmt vatten med extra tvättmedel innan de torkas i torktumlaren.
15. Föremål såsom skumgummi (latexskum), duschmössor, vattentäta textilier, artiklar eller kläder med gummi eller kuddar med skumgummi får inte torkas i torktumlaren.
16. Mjukmedel, och liknande produkter, ska användas enligt anvisningarna för mjukmedlet.
17. Den sista delen av torktumlarcykeln sker utan värme (nedkylningscykel) för att säkerställa att plaggen får en temperatur som ser till att plaggen inte skadas.
18. Ta bort alla föremål, såsom tändare och tändstickor, från fickorna.
19. **VARNING:** Stoppa aldrig en torktumlare före slutet av torkprogrammet såvida inte alla plagg snabbt tas ut och sprids ut så att värmen skingras.
20. Frånluft får inte ledas till en rökkanal som används för att leda ut avgaser från apparater som använder gas eller andra bränslen.

21. Enheten får inte installeras bakom en låsbar dörr, en skjutdörr eller en dörr med gångjärnen på motsatt sida av torktummlaren på ett sådant sätt att fullständigt öppnande av torktummlarluckan är begränsat.
22. **WARNING:** Apparaten får inte försörjas av en extern kopplingsenhet, t.ex. en timer, eller vara ansluten till en krets som regelbundet slås av och på av elförsörjningen.

**Endast för modellen med värmepump:** Instruktionerna ska även inkludera innebörden av följande:

**WARNING:** Se till att ventilationshålen inte är övertäckta runt maskinen och i den inbyggda strukturen.

**WARNING:** Skada inte kylkretsen.

## Kritiska installationsvarningar

### **WARNING!**

Installationen av den här maskinen måste utföras av en kvalificerad tekniker eller ett serviceföretag.

- Om så inte sker kan det resultera i elektrisk stöt, explosion, problem med produkten eller skador.

Koppla in strömsladden i ett eluttag och använd kontakten enbart för den här maskinen. Använd inte förlängningssladd.

- Om du delar vägguttaget med andra enheter via ett grenuttag eller använder förlängningssladd kan det resultera i elektrisk stöt eller brand.
- Se till att spänning, frekvens och ström är samma som i produktspecifikationerna. Om detta inte följs kan det orsaka en elektrisk stöt eller brand. Sätt i kontakten ordentligt i vägguttaget.

Ta regelbundet bort alla främmande ämnen, såsom damm eller vatten, från kontaktens stift och kontaktpunkter med en torr trasa.

- Dra ur kontakten och rengör den med en torr trasa.
- Om detta inte följs kan det orsaka en elektrisk stöt eller brand.

Förvara allt förpackningsmaterial på avstånd från barn, eftersom förpackningsmaterial kan vara farliga för dem.

- Om ett barn sätter en påse över huvudet kan det resultera i kvävning.

Enheten måste jordas.

Jorda inte in enheten till en gasledning, ett vattenrör av plast eller en telefonlinje.

- Detta kan resultera i elektrisk stöt, brand, explosion eller problem med produkten.

# Information om säkerhet

---

- Koppla aldrig in strömsladden i ett uttag som inte är korrekt jordat och se till att den uppfyller lokala och nationella regler.

Installera eller förvara inte produkten så att den exponeras för utomhuselement.

Använd inte en skadad strömsladd, eller ett vägguttag som sitter löst.

- Detta kan resultera i elektrisk stöt eller brand.

Om kontakten (nätsladden) är skadad måste den bytas ut av tillverkaren eller dess servicepersonal eller kvalificerad tekniker för att undvika fara.

Den här enheten ska placeras så att strömkontakten är åtkomlig efter installationen.

Du får inte dra eller böja strömsladden överdrivet mycket.

Vrid inte och knyt inte strömsladden.

Haka inte strömsladden över ett metallföremål, placera inte ett tungt objekt på strömsladden, stick inte in strömsladden mellan föremål och tryck inte in strömsladden i området bakom enheten.

- Detta kan resultera i elektrisk stöt eller brand.

Dra inte i strömsladden när du kopplar ur den ur vägguttaget.

- Dra ur sladden genom att hålla i kontakten.
- Om detta inte följs kan det orsaka en elektrisk stöt eller brand.

Enheten måste jordas. Koppla aldrig in strömsladden i ett uttag som inte är korrekt jordat och agera i enlighet med lokala och nationella regler. Se installationsanvisningarna för jordning av den här enheten.

Installera enheten på en plats med ett stadigt, plant golv.

- Om du underlåter att göra detta kan det leda till onormalt stora vibrationer, buller eller problem med produkten.

Eftersom en komponent i hårsprej kan försämra vattenkvaliteten på värmexchangen så att fukt kan hamna på enhetens yttre ytor när kylningsperioden körs ska enheten inte installeras i en skönhetsalong.

Den här apparaten ska placeras så att det är lätt att komma åt elkontakten, vattentillförseln och utloppsroren.

## Kritiska användningsvarningar

---

### **VARNING!**

Låt inte barn eller djur vara på eller i produkten. Demontera alltid lucklåset (spaken) när du ska göra dig av med den.

- Detta kan resultera i att barn faller och skadar sig.
- Om barn blir inlåsta i produkten finns risk för kvävning.

Försök inte komma åt produktens insida när trumman roterar.

Sitt inte på produkten och luta dig inte mot luckan.

- Detta kan resultera i att produkten välter och orsaka skada.

Torka tvätten först efter att den har centrifugerats i en vanlig tvättmaskin.

Torka inte otvättade plagg i torktumlaren.

Drick inte det kondenserat vattnet.

Stoppa aldrig en torktumlare före slutet av torkprogrammet såvida inte alla plagg snabbt tas ut och sprids ut så att värmen skingras.

Torka inte tvätt som har kommit i kontakt med antändbara material, såsom bensin, fotogen, bensen, thinner, alkohol etc.

- Detta kan leda till elektrisk stöt, brand eller explosion.

Låt inte djur eller barn leka med torktumlaren.

- Detta kan leda till en elektrisk stöt eller skada.

Innan du gör dig av med produkten ska du plocka bort luckan och strömsladden.

- Om du inte gör det kan det resultera i skada på strömsladden eller personskada.

Rör inte vid strömkontakten med våta händer.

- Detta kan leda till en elektrisk stöt.

Om gas (stadsgas, propangas, gasol) läcker ska du inte röra enheten eller strömsladden. Ventilera omedelbart.

- Använd inte ventileringsfläkten för detta.
- En gnista kan orsaka en explosion eller brand.

Du får varken reparera, byta eller försöka utföra service på någon del av enheten om inte annat specifikt rekommenderas i anvisningarna. Du måste även ha nödvändiga erfarenheter för att utföra service på enheten.

Försök inte att reparera, demontera eller modifiera enheten själv.

- Använd inte någon säkring (exempelvis koppar, ståltråd etc.) vid sidan om standardsäkringen.
- När reparation eller installation av enheten krävs ska du kontakta närmaste servicecenter.
- Om du inte gör detta kan det resultera i en elektrisk stöt, brand, problem med produkten eller skada.

Produkten du har köpt är endast till för användning i hemmet.

Användning i affärsverksamhet är att betrakta som vårdslöshet. I det här fallet täcks inte produkten av standardgarantin som erbjuds av Samsung och inget ansvar kan tas av Samsung för felfunktion eller skador till följd av felaktig användning.

Om produkten avger konstiga ljud eller rök eller om det luktar bränt ska du omedelbart stänga av strömmen och kontakta servicecentret.

- Annars kan det orsaka en elektrisk stöt eller brand.

Låt inte barn (eller djur) leka i eller på produkten. Luckan på produkten är svår att öppna från insidan och barn kan bli allvarligt skadade om de fastnar inne i den.



# Information om säkerhet

## Försiktighetsåtgärder vid användning

### **VAR FÖRSIKTIG!**

Stå inte på enhetens ovansida och placera inga föremål (exempelvis tvätt, tända ljus, tända cigaretter, kemikalier, metallföremål etc.) på enheten.

- Detta kan resultera i en elektrisk stöt, brand, problem med produkten eller skada.

Rör inte vid glasrutan eller inuti trumman under eller precis efter torkningen, eftersom den är het.

- Det kan resultera i brännskador.

Rör inte vid knapparna med vassa föremål, såsom stift, knivar, fingernaglar etc.

- Detta kan leda till en elektrisk stöt eller skada.

Torktumla inte tvätt innehållande gummi (latex) eller liknande gummimaterial.

- Om gummi hettas upp kan det orsaka brand.

Torka inte tvätt som innehåller vegetabilisk olja eller matolja, eftersom en stor mängd olja inte avlägsnas när du tvättar tvätten. Använd dessutom nedkylningsprogrammet så att tvätten inte blir het.

- Oljans oxideringsvärme kan starta en brand.

Se till att alla fickorna på alla kläder är tömda innan du torktumlar.

- Hårda, vassa föremål som mynt, säkerhetsnålar, spikar, skruvar eller stenar kan orsaka omfattande skador på apparaten.

Torka inte kläder med stora spännen, knappar eller andra tunga metalldelar (dragkedjor, hakar och öglor, knappskydd).

Vid behov kan du använda ett tvättnät för små och lätta plagg, såsom bälten, förklädesband och behålbågar, som kan gå sönder under ett program.

Torktumlarark är kompatibla med den här modellen och rekommenderas för bättre torkprestanda.

Torktumlarark minskar även den statiska elektricitet som uppstår under ett torkprogram. Statisk elektricitet kan leda till skador på plagg och möjligen även på torktummlaren.

Använd inte torktummlaren nära pulvermaterial, såsom koldamm, vetemjöl etc.

- Detta kan leda till en elektrisk stöt, brand eller explosion.

Placera inte antändbara material nära produkten.

- Det kan resultera i att det tränger ut toxiska gaser ur produkten, skada på delar, en elektrisk stöt, brand eller en explosion.
- Enheten ska inte placeras bakom låsbara dörrar etc.

Vidrör inte baksidan på enheten under eller precis efter att torkningen är klar.

- Enheten är fortfarande varm och kan orsaka brännskador.

Innehåller fluoriderade växthusgaser.

Hermetiskt slutet system.



Ventilera inte gaser direkt i atmosfären.

Kylmedium (typ): R-134a (GWP = 1430)

Kylmedium (laddning)

- DV\*\*M52\*\*\*\*: 0,37 kg, 0,529 tCO<sub>2</sub>e
- DV\*\*M50\*\*\*\*: 0,32 kg, 0,458 tCO<sub>2</sub>e

## Kritiska rengöringsvarningar

---

### **WARNING!**

Rengör inte enheten genom att spruta vatten rakt på den.

Använd inte bensen, thinner eller alkohol för att rengöra enheten.

- Detta kan leda till missfärgning, deformation, skada, elektrisk kortslutning eller brand.

Koppla ur enheten ur vägguttaget före rengöring eller underhåll.

- Om detta inte följs kan det orsaka en elektrisk stöt eller brand.

Rengör filterlådan före och efter användning av torktummlaren.

Rengör insidan på produkten regelbundet med hjälp av en auktoriserad servicetekniker.

Rengör värmeväxlaren med en mjuk borste eller dammsugare en gång i månaden. Rör inte värmeväxlaren med händerna. Detta kan orsaka skador.

Torktummlarens insida ska rengöras med jämna mellanrum av behörig servicepersonal.

# Information om säkerhet

---

## Instruktioner för WEEE

---

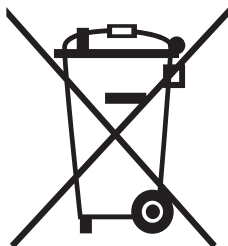

Korrekt avfallshantering av produkten (elektriska och elektroniska produkter)  
(Gäller i länder med separata insamlingssystem)

Denna symbol på produkten, tillbehören och i manualen anger att produkten och de elektroniska tillbehören (t.ex. laddare, headset, USB-kabel) inte bör sorteras tillsammans med annat hushållsavfall när de kasseras. Dessa föremål bör hanteras separat för ändamålsenlig återvinning av beståndsdelarna för att förhindra fara för hälsa och miljö.

Hushållsanvändare bör kontakta återförsäljaren som sålt produkten eller kommunen för vidare information om var och hur produkten och tillbehören kan återvinnas på ett miljösäkert sätt.

Företagsanvändare bör kontakta leverantören samt verifiera angivna villkor i köpekontraktet. Produkten och de elektroniska tillbehören bör inte hanteras tillsammans med annat kommersiellt avfall.

Besök [samsung.com/uk/aboutsamsung/samsungelectronics/corporatecitizenship/data\\_corner.html](https://samsung.com/uk/aboutsamsung/samsungelectronics/corporatecitizenship/data_corner.html) om du vill veta mer om Samsungs miljöengagemang och om produktspecifika lagenliga skyldigheter (t.ex. REACH).



# Installation

## Medföljande delar

Packa försiktigt upp torktumlaren. Håll allt förpackningsmaterial borta från barn. Delarna och placeringen av delarna som visas nedan kan skilja sig från torktumlaren. Se till att torktumlaren har alla delar som anges här innan installation. Om torktumlaren och/eller delar är skadade eller saknas ska du kontakta närmaste kundcenter för Samsung.

## Översikt av torktumlaren

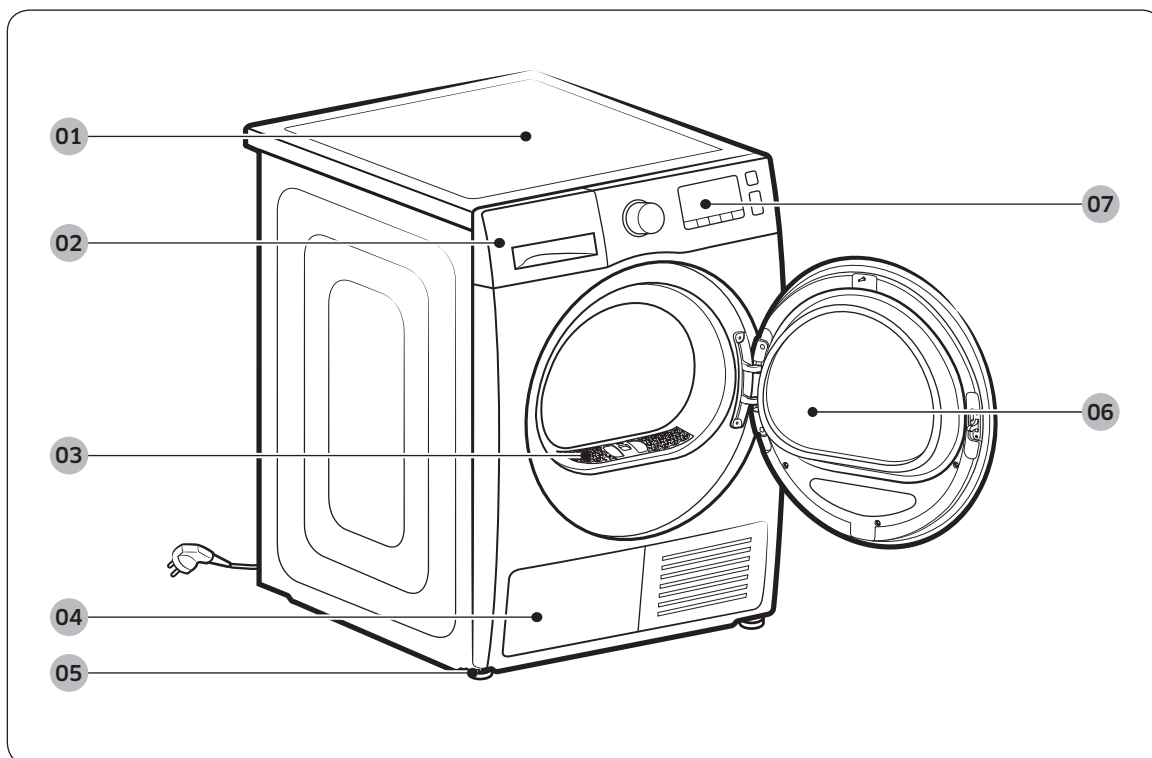

**01** Översida

**03** Luddfilter

**05** Nivåreglerande ben

**07** Kontrollpanel

**02** Vattenbehållare

**04** Värmeväxlare

**06** Lucka

# Installation

## Tillbehör (medföljer)

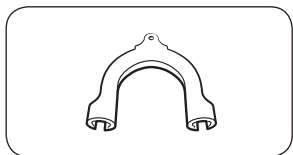

Slanghållare

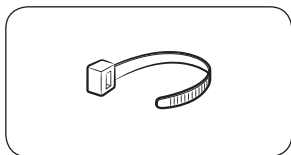

Kabelvinda

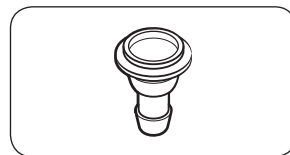

Slanganslutning

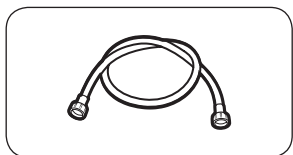

Lång tömnings slang (2 m)

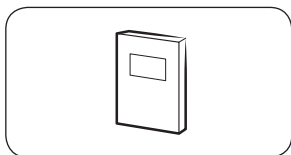

Bruksanvisning

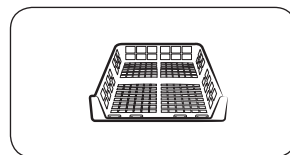

Ställtorkning (endast tillämpliga modeller)

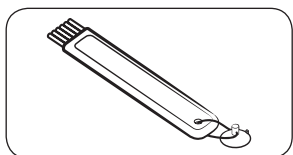

Rengöringsborste

## Tillbehör (medföljer inte)

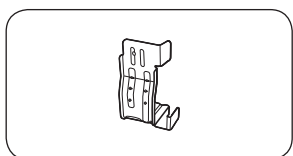

Konsol-kombinationssats  
(artikelnummer SK-DH; SK-DA;  
SKK-DF)

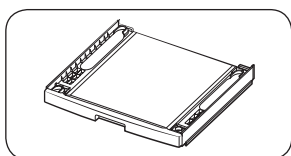

Kombinationssats  
(SKK-DD, SKK-DDX)

### OBS!

- Kombinationssatsen tillåter torktumlaren att staplas ovanpå en tvättmaskin. Observera att kombinationssatsen endast kan användas med Samsung-tvättmaskiner och torktumlare. Om du vill köpa en kombinationssats (artikelnummer SK-DH; SK-DA; SKK-DF) ska du kontakta Samsungs servicecenter eller lokala återförsäljare. Kombinationsatsen varierar beroende på modell.
- Staplingsanvisningar för torktumlaren hittar du i installationshandboken som medföljer kombinationssatsen.
- Information om modellspecifik tillgänglighet för kombinationssatsen hittar du i installationshandboken som medföljer kombinationssatsen.

---

## Installationskrav

---

### **OBS!**

Den här torktumlaren måste installeras av en behörig installatör. Om service krävs på grund av dålig eller felaktig installation, anses det vara ägarens ansvar och kan ogiltigförklara garantin. Förvara dessa instruktioner för framtida referens.

### **WARNING!**

- Koppla inte in strömsladden i vägguttaget innan torktumlaren är helt installerad.
- Ta hjälp av två eller fler personer för att flytta torktumlaren.
- Låt inte barn eller husdjur leka i, på eller runt torktumlaren. Noggrann övervakning är nödvändig vid alla tillfällen.
- Håll allt förpackningsmaterial borta från barn.
- Ersätt inte en skadad strömsladd eller kontakt själv. Låt Samsung eller en kvalificerad servicetekniker ersätta en skadad strömsladd eller kontakt.
- Försök inte att reparera, demontera eller modifiera torktumlaren. För eventuella reparationer ska du kontakta närmaste Samsung-servicecenter.
- Ta bort luckan/locket från alla enheter som ska kastas för att undvika att barn kvävs i tumlaren.
- Om torktumlaren avger ett främmande ljud, lukt av bränt eller rök, ska du koppla ur strömkontakten direkt och kontakta närmaste Samsung-servicecenter.
- Koppla inte från torktumlaren när den är i drift.
- Placera inte antändbara objekt nära produkten.

# Installation

## Krav på platsen

Välj en jämn, bra konstruerad yta som tål vibrationer. Välj en plats där ett jordat, 3-poligt uttag är lättillgängligt.

### **VARNING!**

- Installera endast torktumlaren inomhus.
- Installera inte torktumlaren i områden som utsätts för väder.
- Installera inte torktumlaren där temperaturen kan sjunka under 5 °C eller stiga över 35 °C.
- Installera inte torktumlaren där gas kan läcka ut.
- Blockera inte kylgrillens luftinlopp på torktumlarens framsida.

## Installation i alkov eller skåp

För installation i alkov eller garderob kräver torktumlaren följande minimiavstånd:

Sidor	Överst	Fram	Bak
25 mm	25 mm	490 mm	51 mm

Om du installerar torktumlaren med en tvättmaskin måste framsidan på alkoven eller garderoben ha en öppning utan hinder på minst 490 mm.

## Krav på elektricitet och jordning

- Torktumlaren kräver en strömförsörjning med växelström 220-240 V 50 Hz.
- Torktumlaren måste vara ordentligt jordad. Om torktumlaren inte fungerar korrekt eller går sönder kan jordningen minska risken för elektrisk kortslutning genom att erbjuda en krets för minsta motstånd när det gäller elström. Torktumlaren levereras med en strömsladd som har en 3-polig jordad kontakt. Kontakten måste anslutas till ett lämpligt uttag som är korrekt installerat och jordat i enlighet med lokala regler och förordningar.
- Om du har några frågor angående krav på elektricitet och jordning ska du kontakta Samsung eller en behörig elektriker.

### **VARNING!**

- Anslut till ett jordat 3-poligt uttag.
- Använd inte en skadad strömkontakt, sladd eller ett vägguttag som är skadat eller sitter löst.
- Använd inte en adapter eller en förlängningssladd.
- Felaktig anslutning av jordning kan resultera i elektrisk stöt. Om du är osäker på om torktumlaren är ordentligt jordad ska du kontrollera med en behörig elektriker.
- Ändra inte på strömkontakten, strömsladden eller uttaget på något sätt.
- Anslut inte den jordade kabeln till plastkablar, gasledningar eller varmvattenledningar.

## Torktumlare

Innan du installerar torktumlaren ska du se till att du har läst **Installationskrav** på sidan **15**. Observera att följande instruktioner är för installation utan att använda en tömningsslang. Om du vill ha instruktioner om hur du använder en tömningsslang ska du se nästa avsnitt, **Tömningsslang**. För enkelhetens skull ska du överväga att installera torktumlaren bredvid tvättmaskinen.

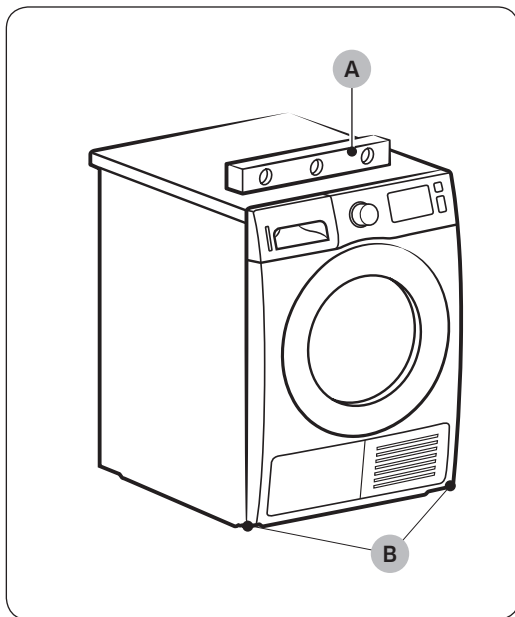

1. Skjut försiktigt torktumlaren till önskad plats.
2. Använd ett **vattenpass (A)** och kontrollera att torktumlaren står jämnt från sida till sida och framifrån och bakåt.
3. Om torktumlaren inte är i nivå ska du justera de **nivåreglerande benet (B)**. Om du vrider benet moturs förkortas det. Om du vrider benet medurs förlängs det.
4. När torktumlaren står jämnt ska du se till att torktumlaren står stadigt på golvet.
5. Koppla in torktumlaren.

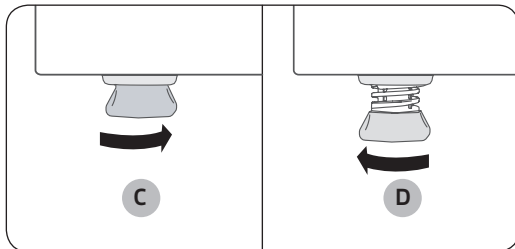

### **OBS!**

- För att ställa in torktumlaren i samma höjd som tvättmaskinen ska du **dra ut (C)** de nivåreglerande benen helt genom att vrida dem moturs och **sedan lossa (D)** benen genom att vrida dem medurs.
- Dra inte ut de nivåreglerande benen mer än vad som behövs. Om du drar ut de nivåreglerande benen mer än nödvändigt kan det leda till att torktumlaren vibrerar.

# Installation

## Tömningslangen (vid behov)

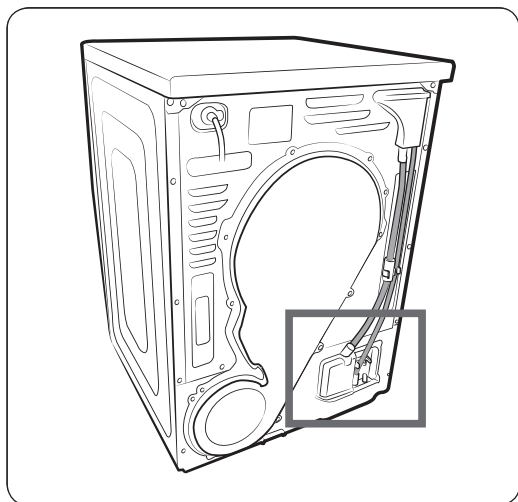

Torktumlaren levereras med en inbyggd vattentank. Men om du inte vill använda vattentanken kan du installera tömningslangen. Den medföljande tillbehörsslangen (lång tömnings slang) kan användas som en förlängning till tömningslangen.

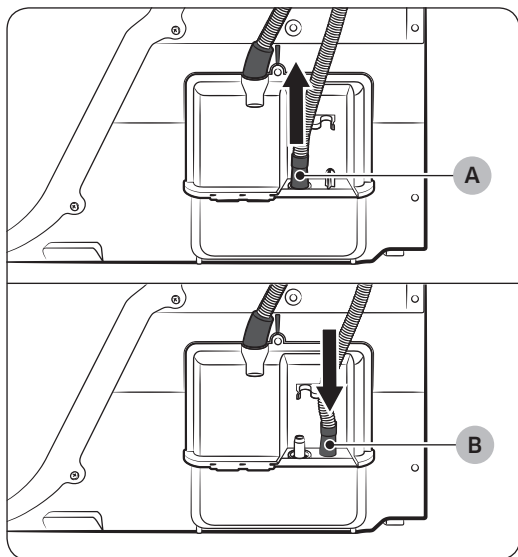

1. Ta bort tömningslangen från hål (A) och sätt in den i hål (B).

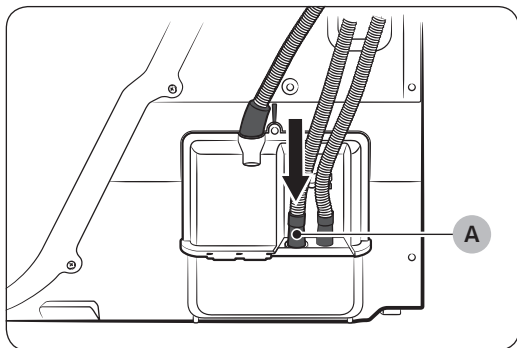

2. Sätt i ena änden av tillbehörsslangen (lång tömningsslang) i **hål (A)**.
3. Sätt i tillbehörsslangens andra ände (utloppet) i avloppssystemet på ett av följande sätt:

### Över ett tvättställ:

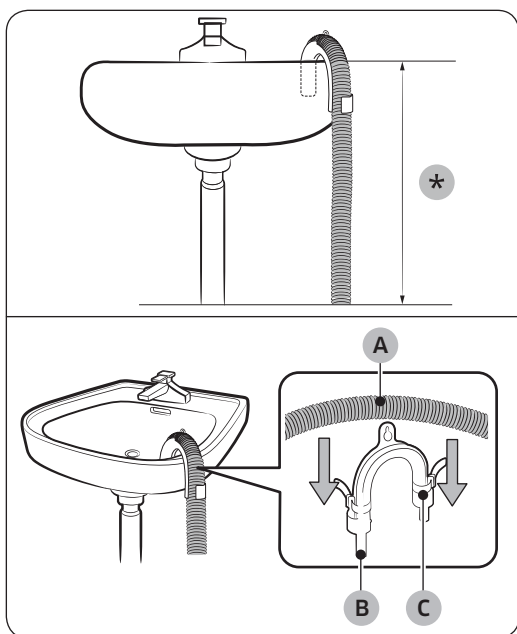

1. Se till att placera tillbehörsslangens ände lägre än **90 cm (\*)** från torktumlarens undersida.
2. Om du vill böja någon punkt av tillbehörsslangen ska du använda den medföljande **slanghållaren (B)** av plast och fästa hållaren på väggen med en krok eller till kranen med ett snöre. Montera **tömningsslangen (A)** och **slanghållaren (B)** och fixera dem med **kabelvindan (C)**.
3. Du kan tömma ut kondenserat vatten genom att ansluta tillbehörsslangen (lång tömningsslang) direkt till utloppet.

### ⚠ **VAR FÖRSIKTIG!**

Förläng inte dräneringsslangen. Vatten kan läcka ut från det anslutna området. Använd en lång tömningsslang.

# Installation

Genom att använda avloppsröret i tvättstället:

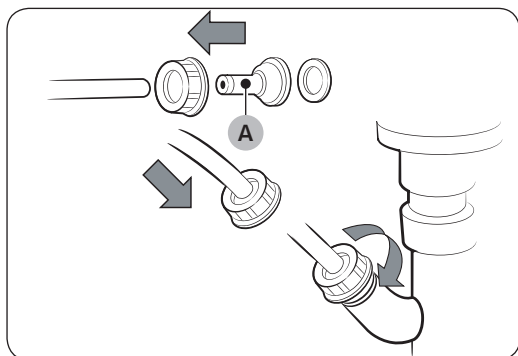

1. Montera slangkopplingen (A) och fäst den till tillbehörsslangens ände så som visas.

**⚠ VAR FÖRSIKTIG!**

För att förhindra vattenläckage ska du se till att ansluta slangen och anslutningen ordentligt.

2. Anslut slangadaptern direkt till avloppsröret i tvättstället.



## Checklista för installation

- Torktumlaren är ansluten till ett jordat uttag.
- Allt förpackningsmaterial är helt borttaget och kasserat.
- Torktumlaren är nivån och står stadigt på golvet.
- Starta torktumlaren för att se till att den körs, värms upp och stängs av.
- Kör programmet **TIDSSTYRD TORKNING** i 20 minuter för att se om informationskoden **HC** visas. Om så är fallet, kontakta ett lokalt servicecenter.
- Efter installationen rekommenderar vi att du väntar minst 1 timme innan du använder torktumlaren.

## Innan du använder torktumlaren

- Se till att inget tillbehör finns kvar inuti trumman.
- Anslut strömsladden strax innan du använder torktumlaren.
- Blockera inte luftinloppshålet på kylgrillen på torktumlarens framsida.
- Placera inte antändbara föremål nära torktumlaren och håll det rent runt den.
- Se till att torktumlaren står plant på marken.
- Ta inte bort de justerbara benen på torktumlaren. De behövs för att hålla torktumlaren på jämn nivå med marken.

## Luckvändning

Beroende på hur installationsplatsen eller dina behov ser ut kanske du vill vända på luckans öppningsriktning.

### ⚠ VARNING!

Se till att luckvändningen utförs av en kvalificerad tekniker.

### Typ 1

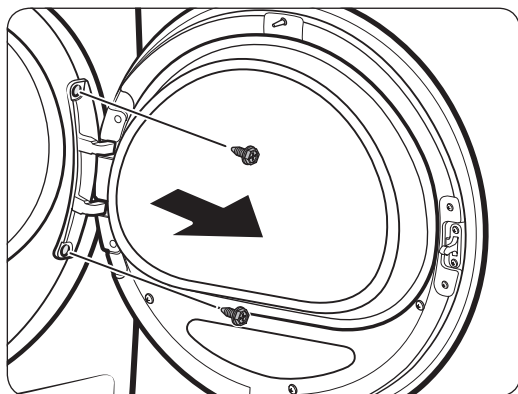

1. Öppna luckan och lossa sedan de två skruvarna på luckans gångjärn. Samtidigt som du håller i luckan med båda händerna lyfter du den något för att ta bort den.

# Installation

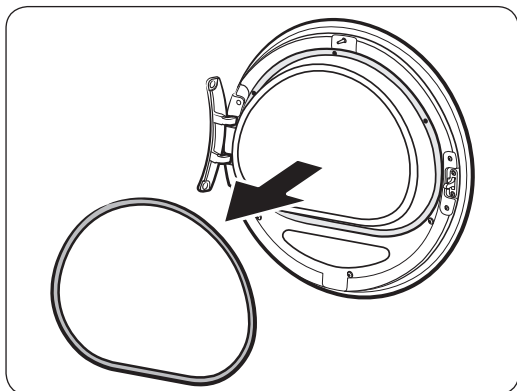

2. Använd ett smalt föremål för att ta bort lucktätningen.

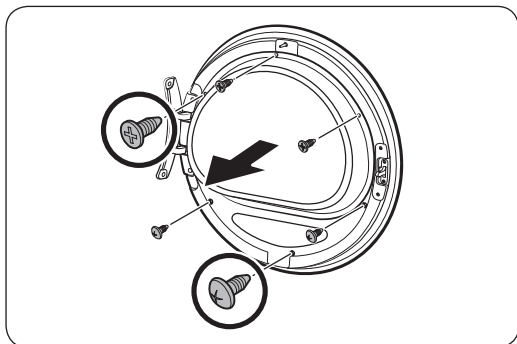

3. På luckans insida tar du bort de övre 3 skruvarna och de nedre 3 skruvarna på glashållaren och därefter tar du bort glashållaren.

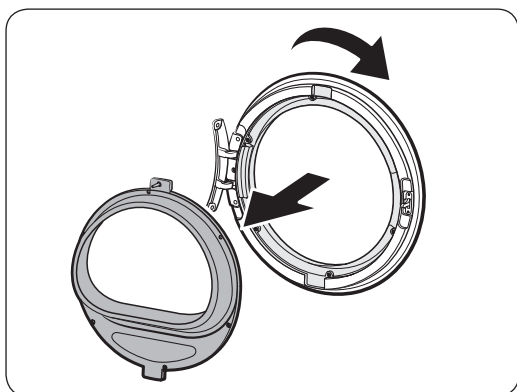

4. När du är klar vrider du luckskyddet 180 grader.

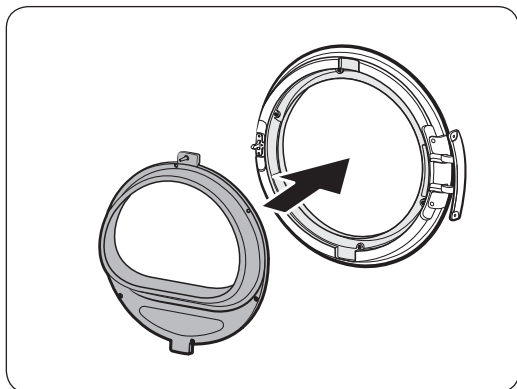

5. Sätt i glashållaren på den nya positionen i luckskyddet. Se till att luckans gångjärn är i samma position som på bilden.

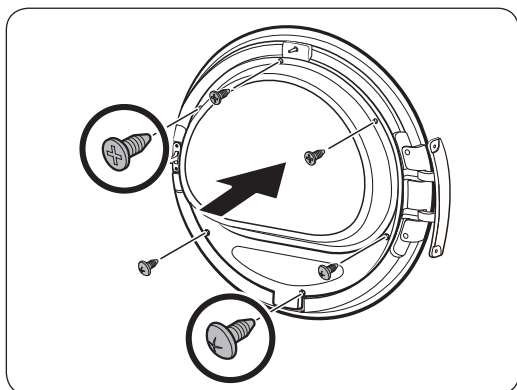

6. Skruva i de övre 3 skruvarna och de nedre 3 skruvarna på glashållaren.

**OBS!**

Skruvmåtten kan variera. Se till att du skruvar i korrekt skruv.

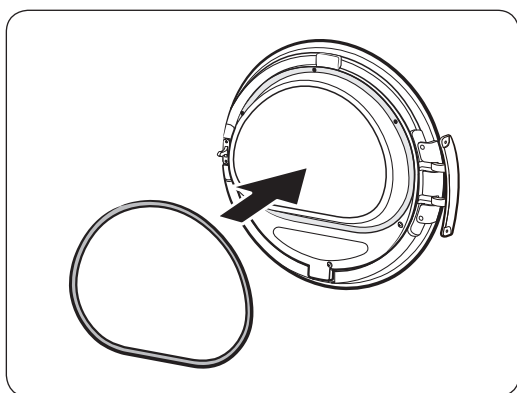

7. Sätt i lucktätningen på korrekt plats.

# Installation

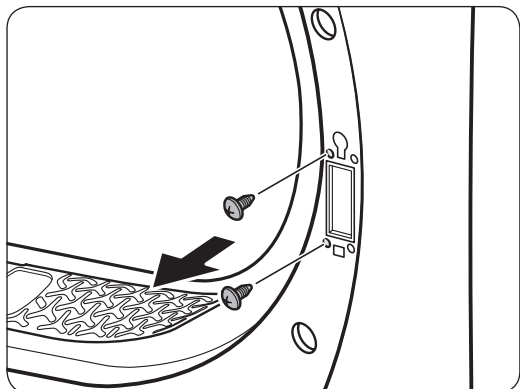

8. Ta bort de 2 återstående skruvarna efter att du har tagit bort luckans gångjärn.

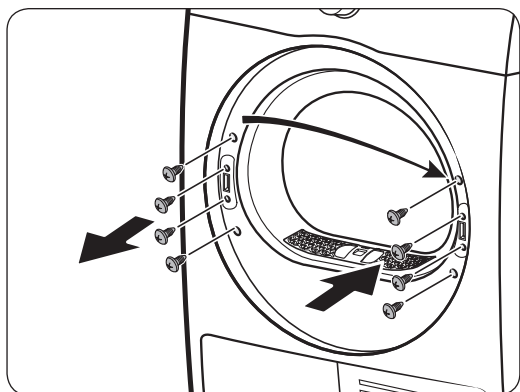

9. Lossa de 4 skruvarna på spakhållaren. Ta bort spakhållaren och sätt sedan tillbaka den på motsatt sida.

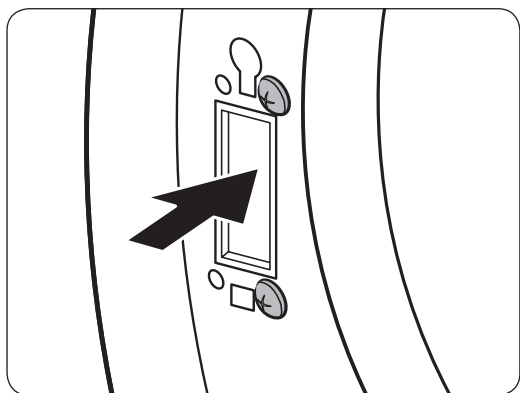

10. I motsatt gångjärnsfäste skruvar du i de 2 skruvarna som togs bort i steg 7 ovan. Observera att du måste dra åt dem till höger (längst upp och längst ned till höger) på fästet.

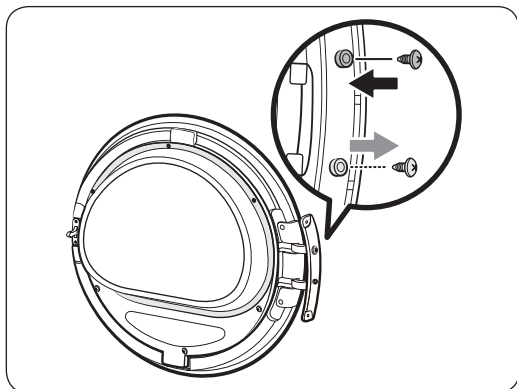

11. Flytta de nedre skruvarna på luckans gångjärn till gångjärnets övre sida. Dra sedan åt skruvarna. (Endast modellerna DV\*\*M5\*\*\*1\*/DV\*\*M5\*\*\*2\*/DV\*\*M5\*\*\*3\*)

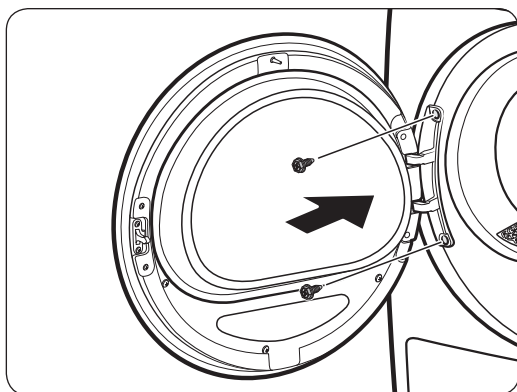

12. Placera luckans gångjärn på motsatt sida och dra sedan åt de 2 skruvarna för att fästa luckan i torktumlaren.

### Typ 2 (DV\*\*M5\*\*\*K\*-modeller)

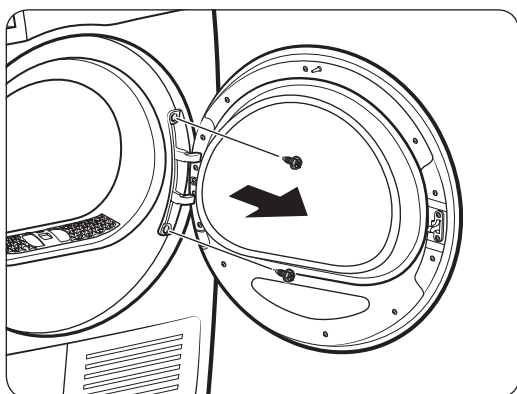

1. Ta bort luckans gångjärn och ta sedan bort luckan.
  - Skruva ur 2 skruvar från luckan.

# Installation

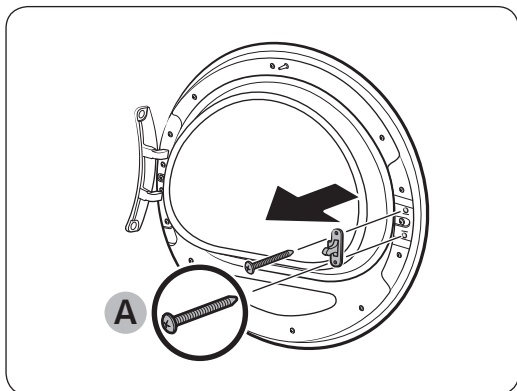

2. Skruva ur 2 skruvar (A) från luckspaken.

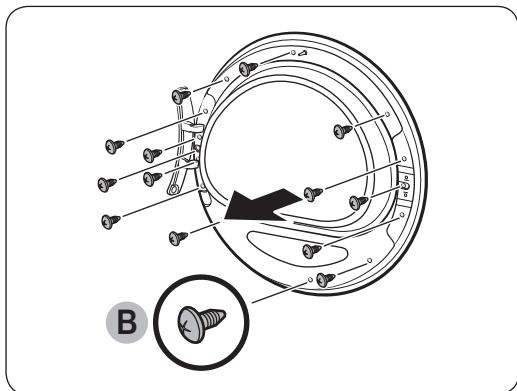

3. Skruva ur 14 skruvar (B) från den inre hållaren.

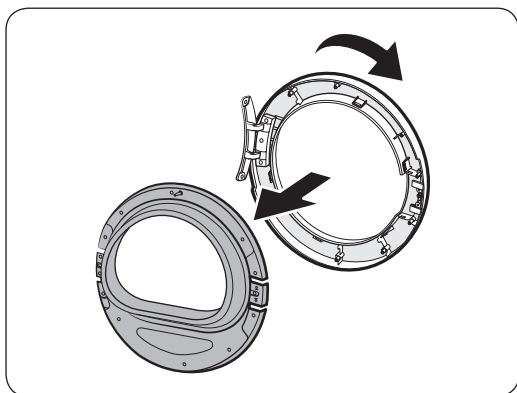

4. Ta bort glaset till den inre hållaren och vrid sedan luckskyddet 180 grader.

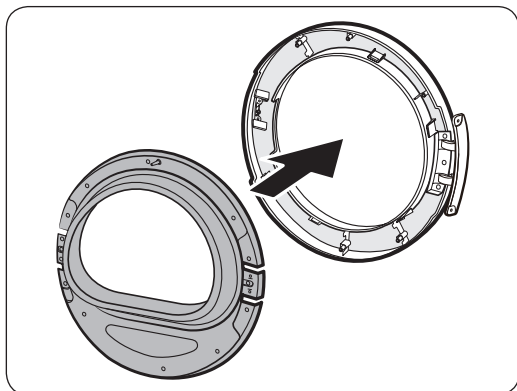

5. Sätt i glaset till den inre hållaren i det vända luckskyddet.

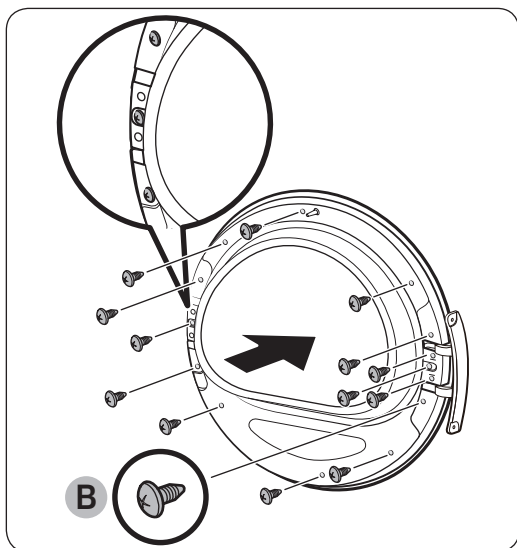

6. Dra åt de 14 skruvarna (B) på den inre hållaren.

**⚠ VAR FÖRSIKTIG!**

Se till att du drar åt skruvarna (B) på den inre hållaren, inte skruvarna (A).

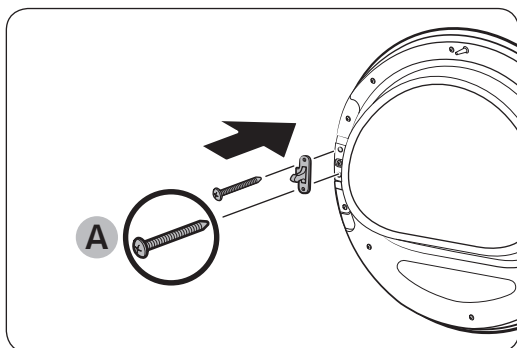

7. Dra åt de 2 skruvarna (A) på luckspaken.

**⚠ VAR FÖRSIKTIG!**

Se till att du drar åt skruvarna (A) på luckspaken, inte skruvarna (B).

# Installation

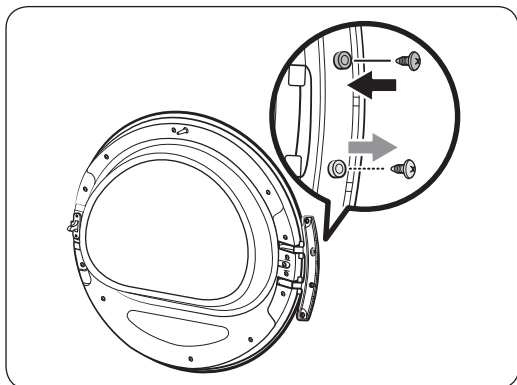

8. Flytta de nedre skruvarna på luckans gångjärn till gångjärnets övre sida. Dra sedan åt skruvarna.

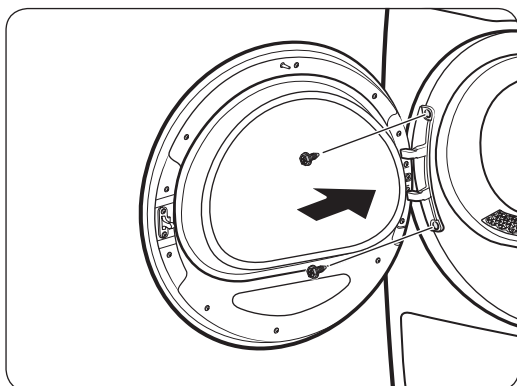

9. Fäst luckans gångjärn på motsatt sida.
  - Dra åt de 2 skruvarna.

## OBS!

Om du vill flytta tillbaka luckan till den initiala positionen följer du samma steg igen. Observera att luckan, gångjärn och andra delar i så fall hamnar på motsatt sida jämfört med anvisningarna.



# Drift

## Kontrollpanel

DV9\*M5\*\*\*\*/DV8\*M5\*\*\*\*

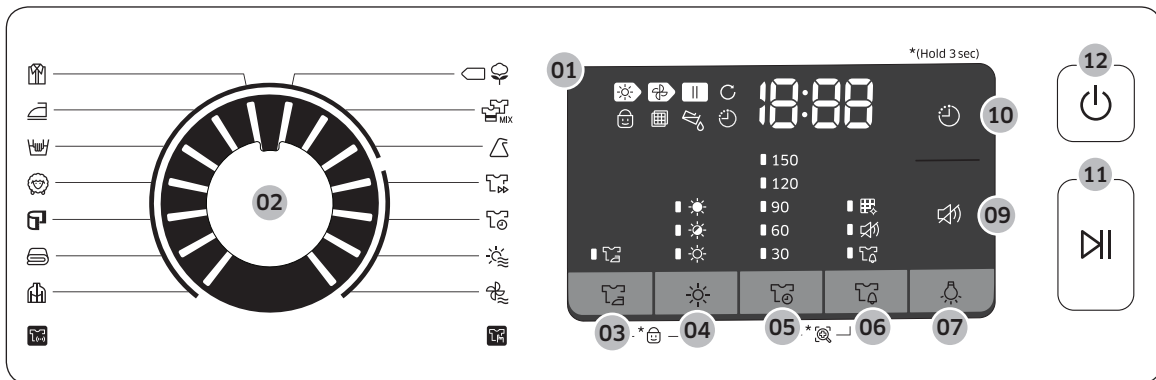

DV7\*M5\*\*\*\*

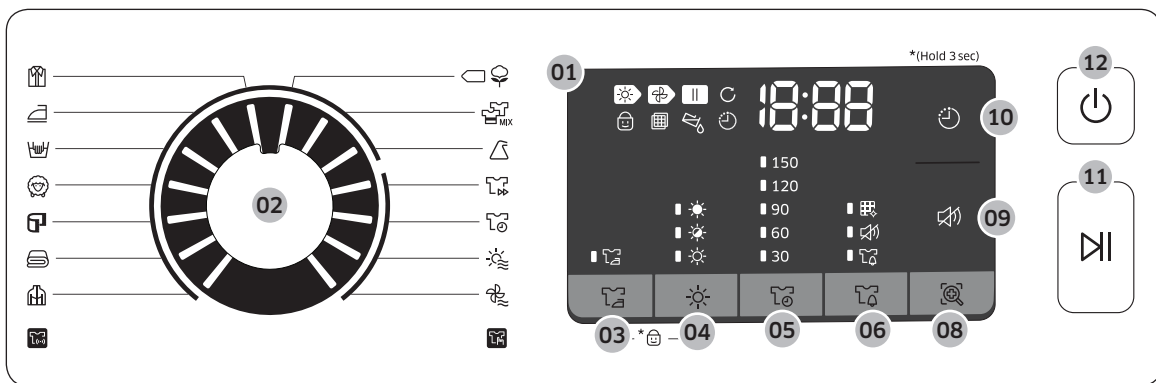

























01 Digital grafisk display

Visar all programinformation, inklusive programtid, informationskoder och torktumlares status. Se tabellen nedan för statusinformation.











	Torkning pågår		Barnlås aktiverat/ inaktiverat.
	Nedkylning pågår		Skrynklingseminering
	Stopp		Larm för värmväxlare ren
	Skrynklingseminering pågår		Ljud på/av
	Kontrollera filter		Signal för blandad tvätt
	Senarelagt slut		Smart Check
	Tömma vattenbehållaren		

# Drift









02 Programväljaren	Vrid på ratten för att välja ett program. Se <b>Programöversikt</b> på sidan <b>Programöversikt</b> för tillgängliga program.
03  Skrynklingseliminering	Lägger till cirka 2 timmars oavbruten tumling vid slutet av det valda programmet för att minska rynkor. En stor cirkel visas på skärmpanelen och trumman roterar med jämna mellanrum. Tryck på  <b>Skrynklingseliminering</b> för att aktivera den här funktionen. Motsvarande indikator tänds.
04  Torrhetsnivå	Tryck för att välja torrhetsnivån i programmen <b>SKJORTOR</b>  , <b>HANDDUKAR</b>  , <b>BOMULL</b>  och <b>SYNTET</b>  . Torrhetsnivån kan ställas in i tre nivåer (1-3). Nivå 1 används för att deltorka plagg som ska torkas liggande eller hängande. Nivå 3 är den kraftigaste och används för att torka större eller klumpigare tvättar.
05  Tid	Tryck för att justera programtiden för programmen <b>TIDSSTYRD TORKNING</b>  , <b>VARM LUFT</b>  och <b>KALL LUFT</b>  . Följande tidsalternativ (enhet: minut) finns: 30, 60, 90, 120 och 150. <ul style="list-style-type: none"> <li>120 minuter och 150 minuter är inte tillgängliga för programmen <b>VARM LUFT</b>  och <b>KALL LUFT</b> .</li> <li>Den exakta torktiden varierar beroende på fuktigheten i tvätten.</li> </ul>
06  Signal för blandad tvätt	Detta larm är endast tillgängligt med programmen <b>SKJORTOR</b>  , <b>BOMULL</b>  och <b>SYNTET</b>  . Om en last innehåller blandade material blinkar lysdioden för Signal för blandad tvätt  när den genomsnittliga torrheten för objektet är 80 % torr. Detta låter dig ta ur plagg som du inte vill ska torka helt eller som torkar snabbt från torktummlaren tidigt medan du låter andra fortsätta att torka.
07  Lampa (DV9*M5*****/DV8*M5*****)	Tryck för att slå på/av den invändiga lampan. Lampan lyser i 5 minuter efter att den har slagits på och släcks sedan automatiskt.
08  Smart Check (DV7*M5*****)	Om torktummlaren har upptäckt ett problem gör Smart Check det möjligt att kontrollera torktummlarens status med hjälp av en smarttelefon.
09  Ljud på/av	Tryck för att stänga av/slå på kontrollpanelens ljud. Ljudinställningen bibehålls när du stänger av torktummlaren och slår på den igen.
10  Senarelaggt slut	Du kan ställa in sluttiden för det valda programmet i steg om 1 timme ända upp till 24 timmar.
11  Start/Paus	Tryck på den här knappen för att starta eller pausa ett program. Om torktummlaren körs ska du trycka på knappen en gång för att pausa torktummlaren. Tryck igen för att återuppta.

12  Strömbrytaren	Tryck på den här knappen för att stänga av/slå på torktumlaren. Om torktumlaren är påslagen i över 10 minuter utan att du trycker på några knappar stängs den av automatiskt.
--	---

## Programöversikt

Program	Beskrivning	Max. last (kg)
SKJORTOR 	Använd för att snabbt torka ett plagg, t.ex. en skjorta.	4
STRYKTORRT 	Detta program avslutar torkningen i ett fuktigt tillstånd vilket underlättar strykning.	4
ÖMTÅLIGA TEXTILIER 	För plagg som ska hanteras med försiktighet, t.ex. underkläder.	2
YLLE 	Endast för maskintvättbar och torktumlingsbar ylle. Vänd tvätten ut och in innan den torkas för att få det bästa resultatet.	2
HANDDUKAR 	Används för att torka tvätt såsom badlakan.	6
ÖVERKAST 	För skrymmande textilier såsom filtar, lakan, täcken och lätta sängkläder.	2
YTTERKLÄDER 	För ytterkläder såsom skidkläder och klättringskläder och även för textilier av till exempel spandex, stretch och mikrofiber. Vi rekommenderar att du använder det här programmet efter att du har tvättat med programmet <b>YTTERKLÄDER</b>  i tvättmaskinen.	2
KALL LUFT 	Alla typer av textilier. För att fräschas upp eller vädra plagg som inte har burits på länge.	-
VARM LUFT 	För små, plagg som torkats innan. Torktiden är 30 minuter som standard. Programtid för alla typer av textilier med undantag av ull och silke. Torr tvätt som fortfarande är lätt fuktad eller redan har torkats innan. Även lämplig för den efterföljande torkningen av tjock tvätt i flera skikt som inte torkar lätt. <b> OBS!</b> Detta program är lämpligt för torkning av enskilda ylletyger, sportskor och mjuka leksaker. Torka endast dessa med korgen för ylle.	-

# Drift

























Program	Beskrivning	Max. last (kg)
TIDSSTYRD TORKNING 	Används för att ställa in en önskad torktid. <b>1.</b> Vrid på <b>programväljaren</b> för att välja <b>TIDSSTYRD TORKNING</b>  <b>2.</b> Tryck på  <b>Tid</b> för att ställa in torktiden mellan 30 minuter och 150 minuter. Om du fortsätter att trycka på Tid ändras de tillgängliga tidsalternativen i steg om 30 minuter. <b> OBS!</b> Den faktiska programtiden kan variera beroende på plaggens torrhet.	-
SNABBTORK 	För torkning av syntetmaterial av lätt bomull eller plagg som behöver snabb torkning. Standardtorktiden är 35 minuter.	1
SYNTET 	En torkcykel med låg temperatur för värmekänsliga plagg.	4
BLANDAD TVÄTT 	För blandad tvätt som består av bomull och syntetmaterial.	Max.
BOMULL  	För lätt nedsmutsad bomull, sängkläder, dukar, underkläder, handdukar eller skjortor.	Max.

## Programtabell

### OBS!

För bästa resultat ska du följa rekommendationerna för tvättens storlek för varje torkprogram.









- Stor tvättlast: Fyll trumman till cirka  $\frac{3}{4}$ . Lägga inte till plagg över denna nivå eftersom de behöver tumla fritt.
- ◐ Medelstor tvättlast: Fyll trumman till cirka  $\frac{1}{2}$ .
- Liten tvättlast: Fyll trumman med 3-5 plagg, inte mer än  $\frac{1}{4}$ .

Program	Rekommenderade plagg	Tvättlast	Torrhetsnivå
SKJORTOR 	Strykfria skjortor eller blusar tillverkade i bomull, linne, syntetfiber eller blandade textilier.	4 	Tillgänglig
STRYKTORRT 	Detta program avslutar torkningen i ett fuktigt tillstånd vilket underlättar strykning.	4 	Otillgänglig
ÖMTÅLIGA TEXTILIER 	Silke, fina textilier och underkläder.	2 	Otillgänglig
YLLE 	Endast för maskintvättbar och torktumlingsbar ylle.	2 	Otillgänglig
HANDDUKAR 	Används för att torka tvätt såsom badlakan.	6 	Tillgänglig
ÖVERKAST 	För skrymmande textilier såsom filter, lakan, täcken och lätta sängkläder.	2 	Otillgänglig
YTTERKLÄDER 	För ytterkläder såsom skidkläder och klättringskläder och även för textilier av till exempel spandex, stretch och mikrofiber.	2 	Otillgänglig
KALL LUFT 	Alla typer av textilier. För att fräschas upp eller vädra plagg som inte har burits på länge.	-	Otillgänglig
VARM LUFT 	Små plagg och fuktiga kläder, dagliga plagg som är lämpliga för värmestyrning	-	Otillgänglig
TIDSSTYRD TORKNING 	Alla typer av textilier; tidsprogram.	-	Otillgänglig
SNABBTORK 	Syntet och lätt bomull	1 	Otillgänglig
SYNTET 	Syntet eller blandade textilier.	4 	Tillgänglig
BLANDAD TVÄTT 	Blandad tvätt som består av bomull och syntetmaterial	7, 8, 9 	Tillgänglig
BOMULL 	För lätt nedsmutsad bomull, sängkläder, dukar, underkläder, handdukar eller skjortor.	7, 8, 9 	Tillgänglig

# Drift

## Komma igång



### Enkla steg för att starta

1. Tryck på  Strömbrytaren för att slå på torktummlaren.
2. Fyll torktummlaren och stäng dörren.
3. Vrid på programväljaren för att välja ett program.
4. Ändra programinställningarna ( Torrhetsnivå och  Tid) efter behov.
5. Välj nödvändiga inställningar och alternativ enligt önskemål. ( Skrynklingseliminering,  Lampa,  Signal för blandad tvätt och/eller  Senarelagt slut).
6. Tryck på  Start/Paus. Relevanta lysdioder för torkning tänds och den förväntade programtiden visas på displayen.

### OBS!

Antalet tillgängliga inställningar och alternativ skiljer sig med programmet.

### För att ändra programmet under drift

1. Tryck på  Start/Paus för att stoppa driften.
2. Välj ett annat program.
3. Håll  Start/Paus nedtryckt för att starta ett nytt program.

### Sortering och lastning



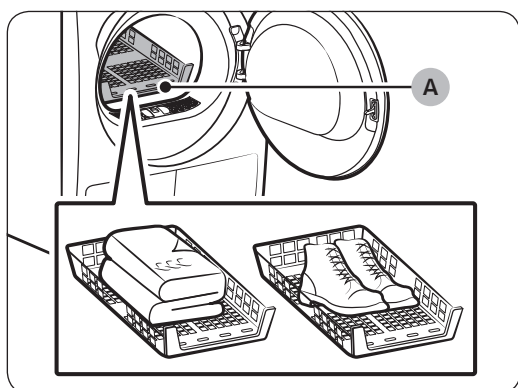
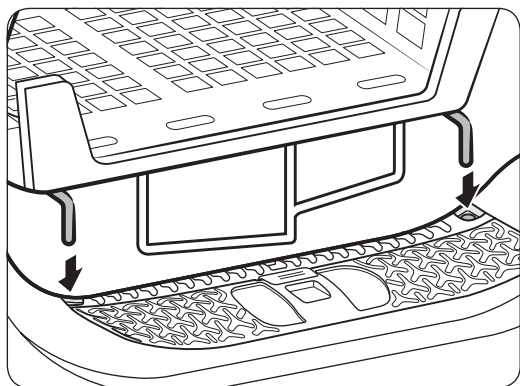

- Placera bara en maskin med kläder i torktummlaren åt gången.
- Undvik att blanda tunga och lätta plagg tillsammans.
- För att öka torkningseffektiviteten vid torkning av ett eller två plagg ska du lägga till en torr handduk i tvätten.
- För bästa resultat ska du lossa trasslade plagg innan du lägger in dem i torktummlaren.
- Överbelastning begränsar tumlingsprocessen vilket resulterar i ojämn torkning och tvätt med skrynklor.
- Såvida det inte rekommenderas i skötselråden ska du undvika att torka ylle- eller glasfiberplagg.
- Undvik att torka otvättade kläder.
- Torka inte plagg nedsmutsade med olja, alkohol, bensin etc.

### Ställtorkning (endast tillämpliga modeller)

Ställ in torktiden på upp till 150 minuter beroende på fukt och vikten av plaggen som ska torkas. När du torkar tvätt med torkstället rekommenderar vi att programmet **TIDSSTYRD TORKNING**  används.



A. Ställtorkning

1. Placera torkstället i trumman och sätt i ställets främre kanter i hålen i luckans membran.
2. Placera plagg på stället och lämna tillräckligt med utrymme så att luften kan cirkulera. För klädesplagg, vik och placera platt på stället. För skor, placera skorna med sulorna nedåt.
3. Stäng luckan och tryck på  **Strömbrytaren**. Välj **TIDSSTYRD TORKNING**  och tryck sedan på  **Tid** för att välja torktiden.
4. Tryck på  **Start/Paus**.

# Drift

---

## Torkförslag

Plagg (max. 1,5 kg)	Beskrivning
Tvättbara tröjor (forma och lägg ut helt plant på stället)	När du torkar tvätt med ställtorkning viker du ihop och placerar kläderna på stället för att undvika att kläderna blir skrynkliga.
Fyllda leksaker (fyllda med bomull eller polyesterfiber)	
Fyllda leksaker (fyllda med skum eller gummi)	
Skumgummikuddar	
Gymnastikskor	Om du vill torka gymnastikskor placerar du skorna på stället med skosulorna nedåt.

### **VAR FÖRSIKTIG!**

- Torkning av skumgummi, plast och gummi med värmeinställning kan orsaka skada och leda till brandrisk.
- För att förhindra skador på skor ska du använda torkstället.



## Programguide

Följ alltid skötselråden vid torkning. Om tvättinstruktioner på etiketten inte är tillgängliga ska du se nedanstående tabell.

Lakan och påslakan	<ul style="list-style-type: none"><li>Använd temperaturinställningen Hög.</li></ul>
Filtar	<ul style="list-style-type: none"><li>Torka endast en filt åt gång för bästa resultat.</li></ul>
Tygblöjor	<ul style="list-style-type: none"><li>Använd temperaturinställningen Hög.</li></ul>
Dunfyllda plagg	<ul style="list-style-type: none"><li>Torka inte med en värmeinställning. Det kan orsaka brand. Använd endast programmet <b>KALL LUFT</b> .</li></ul>
Skumgummi (dynor, uppstoppade leksaker etc.)	<ul style="list-style-type: none"><li>Torka inte med en värmeinställning. Det kan orsaka brand. Använd endast programmet <b>KALL LUFT</b> .</li></ul>
Kuddar	<ul style="list-style-type: none"><li>Lägg till ett par torra handdukar som hjälp för att tumla och göra plagg fluffigare.</li><li>Torka inte kapok- eller skumgummikuddar med värme. Använd endast programmet <b>KALL LUFT</b> .</li></ul>
Plaster (duschdraperier, utomhusöverdrag etc.)	<ul style="list-style-type: none"><li>Använd <b>KALL LUFT</b>  eller <b>TIDSSTYRD TORKNING</b> .</li><li>Ställ in torrhetsnivån till låg eller lägsta.</li></ul>

### **VAR FÖRSIKTIG!**



Använd inte torktumblaren för att torka objekt som inte nämns ovan.

# Drift

## Specialfunktioner

### Senarelagt slut





Du kan ställa in torktumlaren för att fullborda ett valt program vid inställda tid.

1. Välj ett program med nödvändiga alternativ.
2. Tryck på  **Senarelagt slut** upprepade gånger för att ställa in en tid mellan 1 timme och 24 timmar i steg om 1 timme.
3. Tryck på  **Start/Paus**. Motsvarande lysdiod blinkar och klockan börjar räkna ner till den inställda tiden.

#### **OBS!**

Om du vill avbryta inställningen Senarelagt slut ska du starta om torktumlaren med knappen  **Strömbrytaren**.

### Barnlås

Barnlås hindrar barn från att leka med torktumlaren. När Barnlås är aktiverat är alla knappar förutom  **Strömbrytaren** inaktiverade. För att aktivera/inaktivera Barnlås ska du trycka på och hålla nedtryckt  **Signal för blandad tvätt** och **Smart Control** eller  **Skrynklingseliminering** och  **Torrhetsnivå** samtidigt i 3 sekunder.

#### **OBS!**

Om Barnlås är aktiverat och torktumlaren stängs av och sedan slås på igen, förblir Barnlås aktiverat.

### Smart Check

Om torktumlaren har upptäckt ett problem gör Smart Check det möjligt att kontrollera torktumlarens status med hjälp av en smarttelefon. Observera att Smart Check endast kan användas med smarttelefoner i Galaxy- och iPhone-serierna. Om du vill använda Smart Check måste du ha hämtat appen **Samsung Smart Washer/Dryer** och sedan följa stegen nedan.

1. Håll  **Tid** och  **Signal för blandad tvätt** intryckta i 3 sekunder eller tryck på  **Smart Check**. Lysdioderna på displayen roterar och Smart Check-koden visas.
2. Öppna appen **Samsung Smart Washer/Dryer** på smarttelefonen och tryck på knappen  **Smart Check**.
3. Fokusera smarttelefonens kamera på Smart Check-koden som visas på panelen.
4. Om informationskoden är identifierad ger appen detaljerad information om problemet och vidare instruktioner.

#### **OBS!**

- Om torktumlaren reflekterar ljus på displayen kan smarttelefonen kanske inte känna igen informationskoden.
- Om smarttelefonen inte känner igen koden ska du ange informationskoden manuellt i smarttelefonen.

# Underhåll

---

## VARNING!

- Rengör inte torktumlaren genom att spruta vatten rakt på den.
- Rengör inte torktumlaren med bensen, thinner, alkohol eller aceton. Detta kan orsaka missfärgning, deformation, skada, elektrisk kortslutning eller brand.
- Innan du rengör torktumlaren ska du se till att koppla ur strömsladden.

## Kontrollpanel

---

Rengör med en mjuk, fuktig trasa. Använd inte rengöringsmedel med slipeffekt. Spreja inte rengöringsmedel direkt på panelen. Torka omedelbart upp spill eller vätskor från kontrollpanelen.

## Utsidan

---

Rengör med en mjuk, fuktig trasa. Använd inte rengöringsmedel med slipeffekt. Undvik att använda eller placera vassa eller tunga föremål i närheten av/på torktumlaren. Håll tvättmedel och tvättföroreningar på hyllan (säljs separat) eller i en separat förvaringsbehållare.

## Trumma

---

Rengöra torktumlaren med en fuktig trasa med mildt rengöringsmedel utan slipeffekt som passar för rengöring av ytor i rostfritt stål. Torka bort kvarvarande rester med en ren, torr trasa.

## Luddfilter

---

Rengör luddfiltret efter varje tvätt.

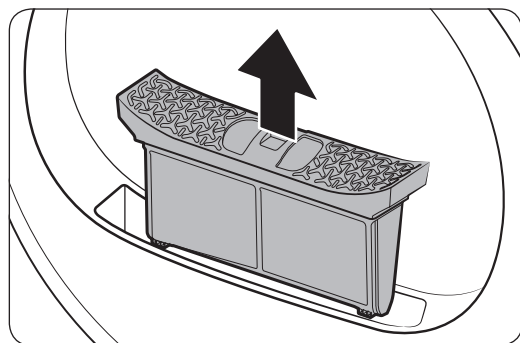

1. Öppna luckan och dra upp luddfiltret för att avlägsna det.

# Underhåll

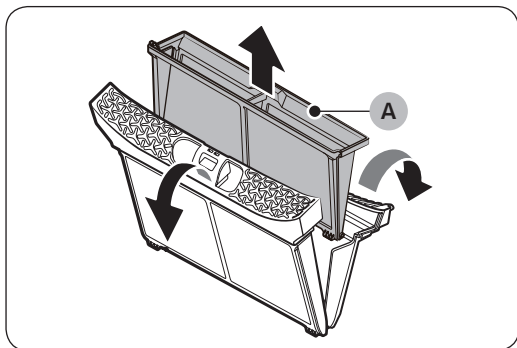

2. Öppna det yttre filtret och avlägsna det inre filtret (A).

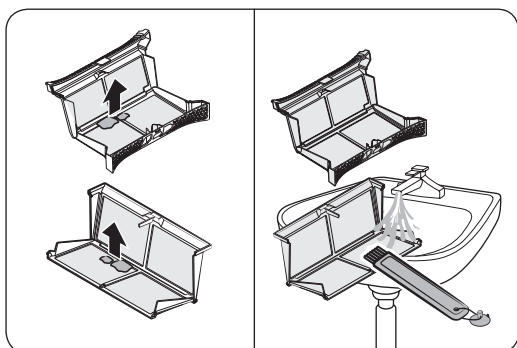

3. Veckla ut både det inre filtret och det yttre filtret.
4. Ta bort luddet från båda filtren och rengör sedan filtren med rengöringsborsten.

### **OBS!**

För att rengöra filtren noggrant ska du skölja dem i rinnande vatten och sedan torka dem helt.

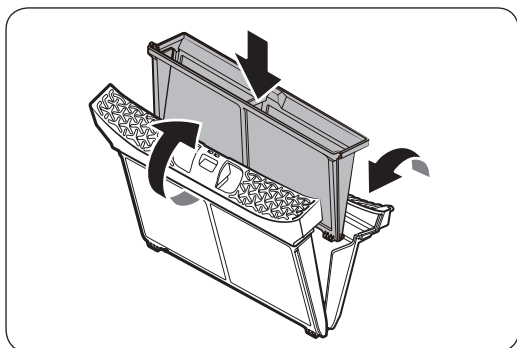

5. Sätt det inre filtret i det yttre filtret och sätt sedan tillbaka luddfiltret i det ursprungliga läget.

### **VAR FÖRSIKTIG!**

- Rengör luddfiltret efter varje tvätt. Annars kan torkprestandan minska.
- Använd inte torktumlaren utan det inre filtret inuti det yttre filtret.
- Användning av torktumlaren med ett vått luddfilter kan orsaka mögel, dålig lukt eller en minskning av torkprestandan.

## Vattenbehållare

För att undvika läckage ska du tömma vattenbehållaren efter varje last.

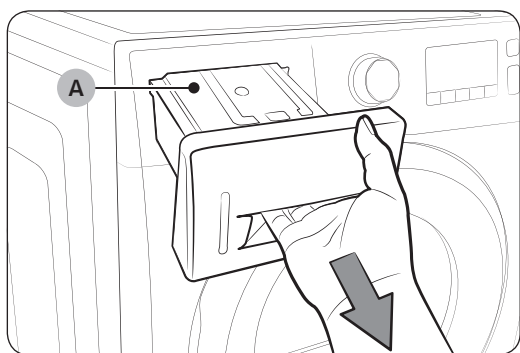

1. Använd båda händerna och dra vattentanken (A) framåt för att ta bort den.

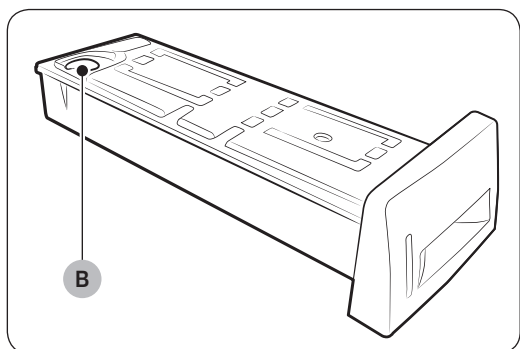

2. Töm vattnet genom tömningshålet (B) och sätt tillbaka vattentanken på plats.

 **OBS!**

Om du tömmer vattentanken och trycker på  Start/Paus släcks motsvarande lysdiod.

# Underhåll

## Värmeväxlare

Rengör värmeväxlaren minst en gång i månaden. Som en påminnelse lyser värmeväxlarens lysdiod på displayen när värmeväxlaren behöver rengöras.

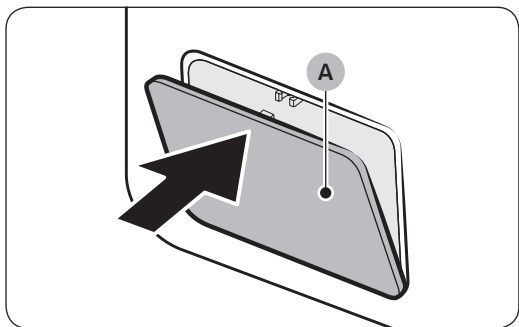

1. Tryck försiktigt på den övre delen av den yttre luckan (A) för att öppna den.

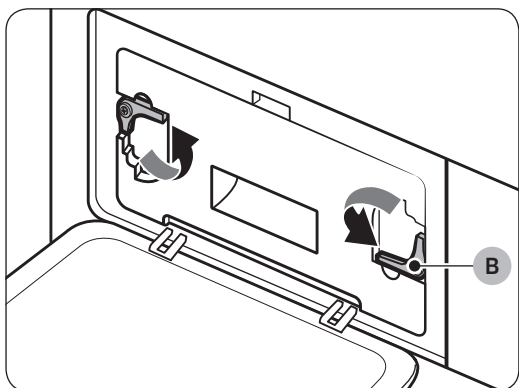

2. Lås upp låsen (B).

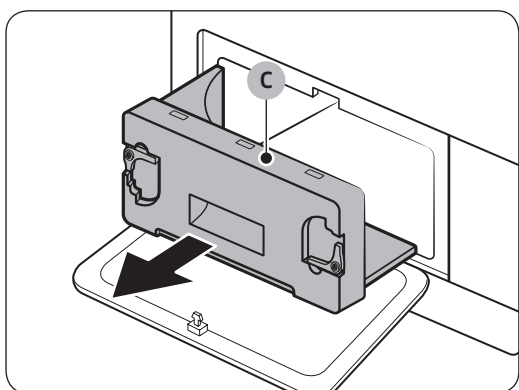

3. Ta bort den inre luckan (C).

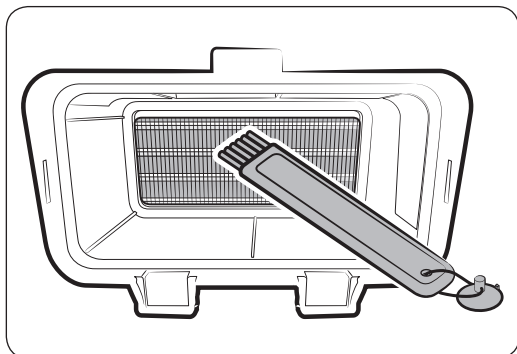

4. Rengör värmväxlaren med den medföljande rengöringsborsten eller en dammsugare med en ansluten borste. Var försiktig så att du inte böjer eller skadar värmväxlarens fenor under rengöringen. Detta kan leda till sämre torkningsprestanda.

**⚠ VAR FÖRSIKTIG!**

- För att undvika personskador och brännskador ska du inte röra vid eller rengöra värmväxlaren med bara händerna.
- Använd inte vatten för att rengöra värmväxlaren.

5. Rengör den inre luckan med en mjuk, fuktig trasa.

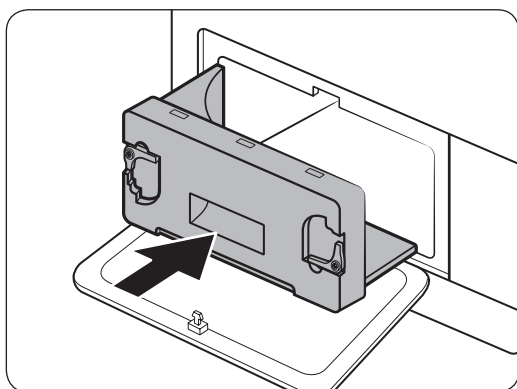
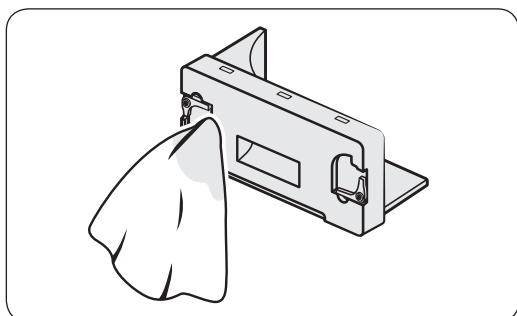

6. Sätt tillbaka den inre luckan i dess ursprungliga läge och lås sedan låsen.

7. Stäng den yttre luckan.

**📄 OBS!**

Efter rengöring ska du se till att låsen är låsta.

# Felsökning

## Kontrollpunkter

Om du stöter på ett problem med tvättmaskinen ska du först kontrollera tabellen nedan och prova förslagen.

Symptom	Åtgärd
Torktummlaren fungerar inte	<ul style="list-style-type: none"><li>• Se till att luckan är helt stängd.</li><li>• Se till att strömsladden är isatt.</li><li>• Kontrollera jordfelsbrytaren och säkringarna.</li><li>• Töm vattenbehållaren.</li><li>• Rengör luddfiltret.</li></ul>
Torktummlaren värms inte	<ul style="list-style-type: none"><li>• Kontrollera jordfelsbrytaren och säkringarna.</li><li>• Välj en annan värmeinställning än <b>KALL LUFT</b> .</li><li>• Kontrollera luddfiltret och värmeväxlarens filter. Rengör dem vid behov.</li><li>• Torktummlaren kan vara i en nedkylningsfas i programmet.</li></ul>
Torktummlaren torkar inte	<p>Kontrollera ovan angivna orsaker plus ...</p> <ul style="list-style-type: none"><li>• Se till att torktummlaren inte är överbelastad.</li><li>• Sortera lätta och tunga objekt separat.</li><li>• Ompositionera stora, skrymmande föremål för att säkerställa jämn torkning.</li><li>• Kontrollera att torktummlaren töms ordentligt.</li><li>• För små laster, lägg till några torra handdukar.</li><li>• Gör rent luddfiltret och värmeväxlarens filter.</li></ul>
Torktummlaren är bullrig	<ul style="list-style-type: none"><li>• Kontrollera efter mynt, knappar, tändare etc.</li><li>• Se till att torktummlaren har en jämn nivå och står stadigt på golvet.</li><li>• Torktummlaren kan låta på grund av luft som rör sig genom trumman och fläkten. Detta är normalt.</li></ul>
Torkar ojämnt	<ul style="list-style-type: none"><li>• Sömmar, fickor och andra delar av kläder är svårare att torka än andra. Detta är normalt.</li><li>• Sortera tunga och lätta plagg separat.</li></ul>
Torktummlare avger en lukt	<ul style="list-style-type: none"><li>• Torktummlaren kan dra till sig hushållslukt från den omgivande luften och sedan släppa ut den. Detta är normalt.</li></ul>
Torktummlaren stängs av innan maskinen är torr	<ul style="list-style-type: none"><li>• För liten tvättmängd. Lägg till mer plagg och starta om programmet.</li><li>• För stor tvättmängd. Ta bort plagg och starta om torktummlaren.</li></ul>
Ludd på kläderna	<ul style="list-style-type: none"><li>• Se till att luddfiltret är rengjort före varje maskin.</li><li>• Separera torra luddproducerande plagg (luddiga handdukar) från kläder som suger åt sig ludd såsom svarta linnebyxor.</li><li>• Dela upp stora maskiner i mindre maskiner.</li></ul>



Symptom	Åtgärd
Plaggen är fortfarande skrynkliga efter skrynklingseminering	<ul style="list-style-type: none"> <li>Små maskiner med 1-4 plagg är optimalt.</li> <li>Fyll på färre plagg. Lägg i liknade plagg.</li> </ul>
Odörer finns kvar efter programmet med kall luft	<ul style="list-style-type: none"> <li>Se till att tvätta artiklar med stark lukt ordentligt.</li> </ul>

## Informationskoder

När torktumlaren inte fungerar korrekt kan du titta på informationskoden på displayen. Kontrollera tabellen nedan och prova förslagen.

Informationskod	Innebörd	Åtgärd
tC	Problem med sensor för lufttemperatur	Gör rent luddfiltret och/eller värmväxlarens filter. Ring efter service om detta fortsätter.
tC5	Problem med sensor för kompressortemperatur	Vänta 2-3 minuter. Slå på strömmen och starta om.
dC	Kör torktumlaren med luckan öppen	Stäng luckan och starta om. Ring efter service om detta fortsätter.
HC	Kompressorn har överhettats	Kontakta service.
9C2	Låg spänning detekteras	Kontrollera om strömsladden är isatt. Ring efter service om detta fortsätter.
5C	Full vattenbehållare Tömningspumpen fungerar inte	Töm vattentanken, slå på strömmen och starta om. Ring efter service om detta fortsätter.





För koder som inte nämns ovan, eller om informationskoden fortsätter att visas, ska du ringa efter service.

# Bilaga



## Materialtabell

Följande symboler erbjuder tvättanvisningar. Klädvårdsetiketterna omfattar symboler för torkning, blekning, torkning och strykning, eller för kemtvätt när det behövs. Användningen av symbolerna är konsekvent bland tillverkarna av hushållstextilier och importerade alternativ. Följ tvättetiketterna för att maximera textiliernas livslängd och minska tvättproblem.

### Tvättprogram

	Normal
	Permanent strykning/skrynklingsresistent/skrynklingskontroll
	Ömtålig/fintvätt
	Handtvätt



### Vattentemperatur\*\*

	Het
	Varm
	Kall



#### **OBS!**

\*\* Punktsymbolerna representerar rätt tvätttemperatur för olika plagg. Temperaturintervallet för Het är 41-52 °C, för Varm 29-41 °C och Kall 16-29 °C. (Tvättvattentemperaturen måste vara minst 16 °C för att tvättmedlet ska aktiveras och tvätten vara effektiv.)



### Blekning

	Valfritt blekmedel (vid behov)
	Endast klorfritt (färgsäkert) Blekmedel (vid behov)
	Torktumlingsprogram





### Normal

	Permanent strykning/skrynklingsresistent/skrynklingskontroll
	Ömtålig/fintvätt

### Specialanvisningar

	Ligg torka/häng torka
	Dropt torka
	Plantorka







### Värmeinställning

	Hög
	Medium
	Låg
	Valfri värme
	Ingen värme/luft

## Temperaturer för strykning eller ånga

	Hög
	Medium
	Låg

## Varningssymboler för tvätt

	Tvätta inte
	Vrid ej
	Blek inte
	Torktumla inte
	Ingen ånga (vid sidan om strykning)
	Stryk inte

## Kemtvätt

	Kemtvätt
	Kemtvätta inte
	Liggstorka/hängstorka
	Droptorka
	Plantorka

## Skydda miljön

Den här apparaten är tillverkad av återvinningsbara material. Om du bestämmer dig för att göra dig av med apparaten ska du observera lokala regler för avfall. Kapa strömsladden så att enheten inte kan anslutas till en strömkälla. Ta bort luckan så att djur och småbarn inte kan fastna inne i apparaten.

# Bilaga

## Specifikationer

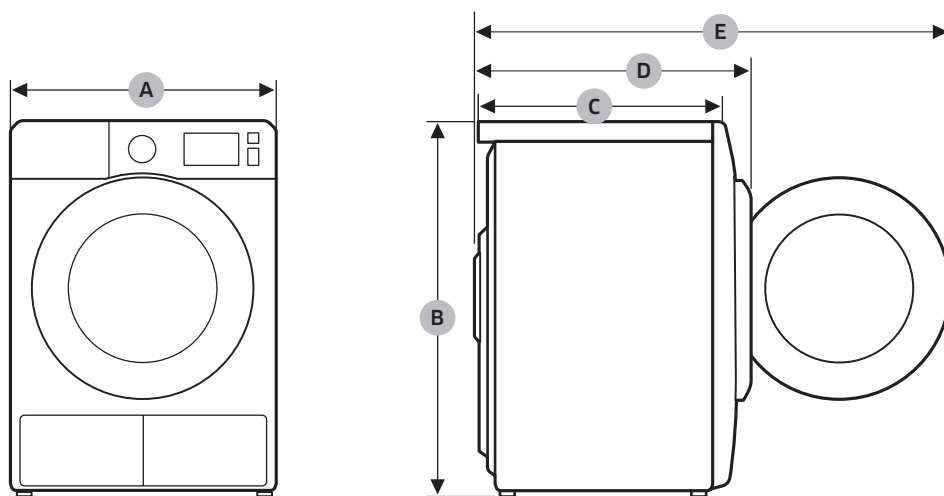

DV9\*M52\*\*\*\*, DV8\*M52\*\*\*\*, DV7\*M52\*\*\*\*









TYP		FRONTMATAD TORKTUMLARE
MÅTT	A	600 mm
	B	850 mm
	C	600 mm
	D	640 mm
	E	1095 mm
VIKT		50 kg
KRAV FÖR ELFÖRSÖRJNING	220-240 V / 50 Hz	550-600 W
TILLÅTNA TEMPERATURER		5-35 °C

DV9\*M50\*\*\*\*, DV8\*M50\*\*\*\*, DV7\*M50\*\*\*\*

TYP		FRONTMATAD TORKTUMLARE
MÅTT	A	600 mm
	B	850 mm
	C	600 mm
	D	640 mm
	E	1095 mm
VIKT		50 kg
KRAV FÖR ELFÖRSÖRJNING	220-240 V / 50 Hz	750-850 W
TILLÅTNA TEMPERATURER		5-35 °C

# Bilaga

## Förbrukningsdata









Modell	Program	Vikt (kg)	Energi (kWh)	Max. längd (minuter)
DV9*M52****	BOMULL  **	9	1,56	188
		4,5	0,9	130
	STRYKTORRT  **	9	1,1	130
	SYNTET 	4,5	0,71	86
DV8*M52****	BOMULL  **	8	1,43	169
		4	0,8	120
	STRYKTORRT  **	8	1,02	118
	SYNTET 	4	0,65	80
DV7*M52****	BOMULL  **	7	1,26	148
		3,5	0,73	110
	STRYKTORRT  **	7	0,94	108
	SYNTET 	3,5	0,61	75

\* Torr tvättvikt

\*\* : EN 61121:2013 testprogram

Alla uppgifter utan en "stjärna" bredvid beräknades enligt EN 61121:2013

Förbrukningsdata kan variera från de nominella värden som anges ovan, beroende på tvättens storlek, typ av textilier, restfukten vid centrifugering, fluktuationer i eltillförseln och andra extra alternativ som väljs.

Modell	Program	Vikt (kg)	Energi (kWh)	Max. längd (minuter)
DV9*M50****	BOMULL  **	9	2,20	190
		4,5	1,12	130
	STRYKTORRT  **	9	1,70	155
		SYNTET 	4,5	0,85
DV8*M50****	BOMULL  **	8	1,87	170
		4	1,10	125
	STRYKTORRT  **	8	1,54	140
		SYNTET 	4	0,78
DV7*M50****	BOMULL  **	7	1,67	150
		3,5	1,00	120
	STRYKTORRT  **	7	1,43	130
		SYNTET 	3,5	0,67

\* Torr tvättvikt

\*\* : EN 61121:2013 testprogram

Alla uppgifter utan en "stjärna" bredvid beräknades enligt EN 61121:2013

Förbrukningsdata kan variera från de nominella värden som anges ovan, beroende på tvättens storlek, typ av textilier, restfukten vid centrifugering, fluktuationer i eltillförseln och andra extra alternativ som väljs.

# Bilaga

## Specifikationsblad över hushållstorktumlare

Datablad för hushållstorktumlare

Enligt vad som finns angivet i EU-förordningen nr 392/2012



\*\*\* Asterisk(er) innebär en variant av en modell och kan vara olika (0-9) eller (A-Z).

Samsung				
Modellnamn		DV7*M52****	DV8*M52****	DV9*M52****
Kapacitet	kg	7	8	9
Typ		Kondensor	Kondensor	Kondensor
Energieffektivitet				
A+++ (högsta effektivitet) till D (lägsta effektivitet)		A+++	A+++	A+++
Energiförbrukning				
Årlig energiförbrukning (AE_C) <sup>1)</sup>	kWh/år	158,0	176,0	194,0
Automatiskt styrd torktumlare		Ja	Ja	Ja
Energiförbrukning (E_dry) standardbomullsprogram med full maskin	kWh	1,26	1,43	1,56
Energiförbrukning (E_dry.1/2) standardbomullsprogram med delvis fylld maskin	kWh	0,73	0,80	0,90
Avstängt läge och påslaget läge				
Energiförbrukningen i avstängt läge (P_o) med fylld maskin	W	0,50	0,50	0,50
Energiförbrukning i påslaget läge (P_l) med fylld maskin	W	5,00	5,00	5,00
Tid för påslaget läge	min	10	10	10
Program till vilket informationen på etiketten och specifikationerna hänvisar <sup>2)</sup>		Bomull + Torrhetsnivå 2 (Skrynklingseliminering av)		
Programlängd för standardprogram				
Genomsnittlig programtid för standardbomullsprogram med fylld och delvis fylld maskin	min	126	141	155
Programtid (T_dry) standardbomullsprogram med full maskin	min	148	169	188
Programtid (T_dry.1/2) standardbomullsprogram med delvis fylld maskin	min	110	120	130
Kondenserings effektivitetsklass				
A (mest effektiv) till G (minst effektiv)		B	B	B
Genomsnittlig kondenserings effektivitet med fylld maskin	%	81	81	81
Genomsnittlig kondenserings effektivitet med delvis fylld maskin	%	81	81	81
Genomsnittlig kondenserings effektivitet	%	81	81	81
Luftburet buller				
Torkning med fylld maskin	dB (A) re 1 pW	65	65	65
Företagets namn		Samsung Electronics Co., Ltd.		



Samsung				
Modellnamn		DV7*M50****	DV8*M50****	DV9*M50****
Kapacitet	kg	7	8	9
Typ		Kondensor	Kondensor	Kondensor
Energieffektivitet				
A+++ (högsta effektivitet) till D (lägsta effektivitet)		A++	A++	A++
Energiförbrukning				
Årlig energiförbrukning (AE_C) <sup>1)</sup>	kWh/år	211,0	235,0	258,0
Automatiskt styrd torktumlare		Ja	Ja	Ja
Energiförbrukning (E_dry) standardbomullsprogram med full maskin	kWh	1,67	1,87	2,20
Energiförbrukning (E_dry.1/2) standardbomullsprogram med delvis fylld maskin	kWh	1,00	1,10	1,12
Avstängt läge och påslaget läge				
Energiförbrukningen i avstängt läge (P_o) med fylld maskin	W	0,50	0,50	0,50
Energiförbrukning i påslaget läge (P_l) med fylld maskin	W	5,00	5,00	5,00
Tid för påslaget läge	min	10	10	10
Program till vilket informationen på etiketten och specifikationerna hänvisar <sup>2)</sup>		Bomull + Torrhetsnivå 2 (Skrynklingseliminering av)		
Programlängd för standardprogram				
Genomsnittlig programtid för standardbomullsprogram med fylld och delvis fylld maskin	min	133	144	156
Programtid (T_dry) standardbomullsprogram med full maskin	min	150	170	190
Programtid (T_dry.1/2) standardbomullsprogram med delvis fylld maskin	min	120	125	130
Kondenserings effektivitetsklass				
A (mest effektiv) till G (minst effektiv)		B	B	B
Genomsnittlig kondenserings effektivitet med fylld maskin	%	81	81	81
Genomsnittlig kondenserings effektivitet med delvis fylld maskin	%	81	81	81
Genomsnittlig kondenserings effektivitet	%	81	81	81
Luftburet buller				
Torkning med fylld maskin	dB (A) re 1 pW	65	65	65
Företagets namn		Samsung Electronics Co., Ltd.		

# Bilaga

---

## OBS!

1. Energiförbrukning mäts som 9 kg 258 kWh (8 kg 235 kWh) per år, baserat på 160 torkningar med standardbomullsprogrammet med fylld och delvis fylld maskin samt förbrukningen i lågeffektlägena. Faktisk energiförbrukning per program varierar beroende på hur enheten används.
2. "standardbomullsprogram" som används med fylld och delvis fylld maskin är standardtorkningsprogrammet som informationen på etiketten och specifikationerna hänvisar till och att det här programmet är lämpligt för att torka normalblöt bomullstvätt och att det är det mest effektiva programmet vad gäller energiförbrukning för bomull. Förbrukningsdata kan variera från de nominella värden som anges ovan, beroende på tvättens storlek, typ av textilier, restfukten vid centrifugering, fluktuationer i eltilförseln och andra extra alternativ som väljs.

# Anteckningar

---

## FRÅGOR ELLER KOMMENTARER?

LAND	RING	ELLER BESÖK OSS PÅ WEBBEN
DENMARK	707 019 70	<a href="http://www.samsung.com/dk/support">www.samsung.com/dk/support</a>
FINLAND	030-6227 515	<a href="http://www.samsung.com/fi/support">www.samsung.com/fi/support</a>
NORWAY	21629099	<a href="http://www.samsung.com/no/support">www.samsung.com/no/support</a>
SWEDEN	0771 726 786	<a href="http://www.samsung.com/se/support">www.samsung.com/se/support</a>



DC68-03794D-04