

SENCOR SBS 113SL

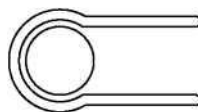

FI Henkilövaaka

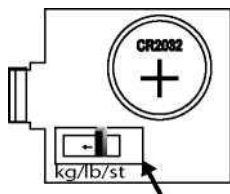
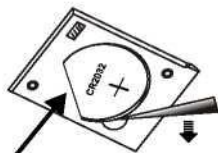
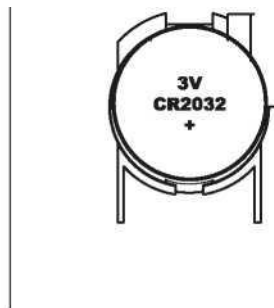
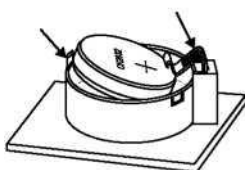
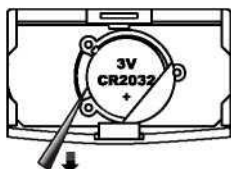
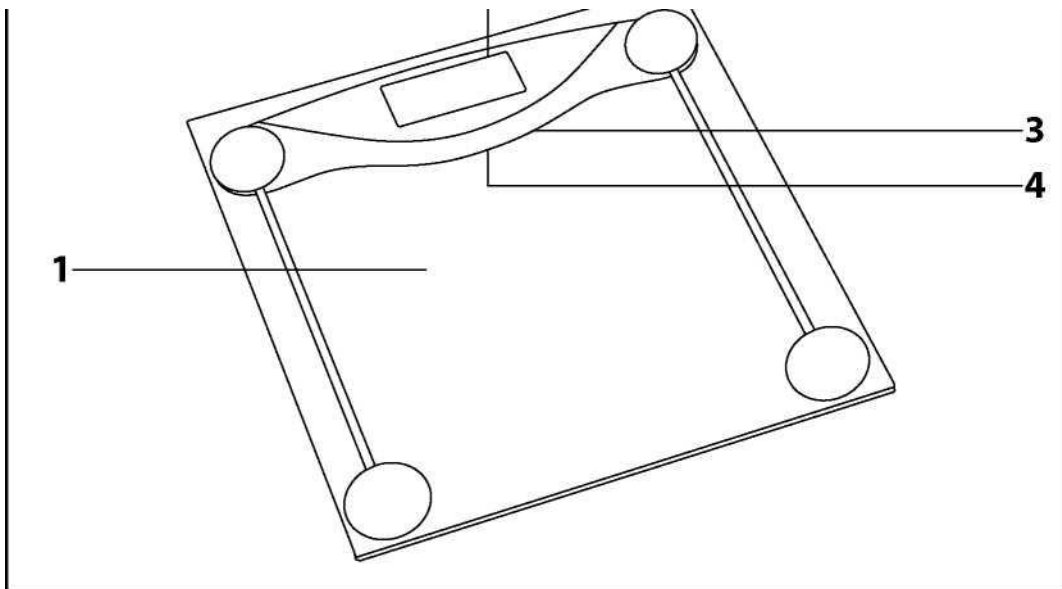

Henkilövaaka

Käyttöohje

TURVAOHJEET JA TÄRKEITÄ HUOMAUTUKSIA

- Lue laitteen käyttöohje ennen laitteen käytön aloittamista siinäkin tapauksessa, että olet jo aiemmin tutustunut vastaavan tyyppisten laitteiden käyttöön. Käytä laitetta vain tässä käyttöohjeessa esitetyllä tavalla. Säilytä ohje myöhemmää tarvetta varten.
 - On suositeltavaa säilyttää alkuperäinen kuljetuspakkaus, muu pakkausmateriaali, ostokuitti ja todistus myyjän vastuun laajuudesta tai takuutodistus vähintään lainmukaisen virhevastuun tai laaturakuun kestoajan. Laitetta kuljetettaessa on suositeltavaa pakata se valmistajan alkuperäiseen pakkaukseen.
 - Laite on tarkoitettu käyttöön kotona, toimistoissa ja muissa vastaavissa tiloissa. Älä käytä sitä kaupallisiiin, lääkinällisiin tai muihin vastaaviin tarkoituksiin.
 - Lapset ja henkilöt, joiden fyysiset, aistilliset tai henkiset kyvyt ovat heikentyneet tai joilla ei ole riittävästi kokemusta ja tietoja, voivat käyttää tätä laitetta vain valvonnan alaisena.
 - Lapsia täytyy valvoa, eikä heidän saa antaa leikkiä laitteella.
 - Älä käytä laitetta ulkona äläkä aseta sitä epävakkaalle pinnalle tai avotulen tai muun lämpölähteen lähelle.
 - Älä aseta laitetta alttiiksi suoralle auringon säteilylle tai voimakkaalle kosteudelle, äläkä käytä sitä hyvin pölyisessä ympäristössä.
 - Varmista, että laite on sijoitettu suoralle, tasaiselle, kovalle ja vakaalle pinnalle. Tämä koskee ennen kaikkea laitteen käyttöä. Muuten voi punnitus olla epätarkkaa.
 - Ennen kuin nouse punnituspinnalle, varmista, ettei se ole kostea ja että jalkasi eivät ole kosteat. Muuten voi uhata liukastumisvaaraa.
 - Älä hypytä laitteen päälle äläkä ylitä sen maksimikapasiteettia. Laite voi vahingoittua.
 - Älä laita mitään esineitä laitteen päälle. Säilytä laitetta vaakasuurassa asennossa ja huolehdi siitä, ettei sen päälle laiteta mitään esineitä.
 - Vaikka riski litiumpariston vuotamisesta on hyvin vähäinen, poista paristo laitteesta, jos oletat, että et tule käyttämään sitä pitempään aikaan. Laite voi vahingoittua, jos paristo vuotaa sen sisältäen.
 - Älä käytä laitteessa ladattavia paristoja.
 - Säilytä paristot lasten ulottumattomissa, sillä lasten ulottuvilla olevat paristot voivat aiheuttaa vaaran. Etsi välittömästi lääkärin apua, jos lapsi nieläisee pariston.
 - Pidä laite puhtaana. Puhdistaessasi laitetta noudata luvussa Puhdistus ja huolto esitetyt ohjeita. Älä upota laitetta veteen tai muuhun nesteeseen äläkä huuhtelee sitä juoksevalle vedellä.
 - Älä korjaa laitetta itse äläkä tee siihen mitään muutoksia. Anna kaikki korjaukset valtuutetun huoltokeskuksen tehtäväksi. Laitteeseen puuttuminen voi aiheuttaa lainmukaisen virhevastuun tai laaturakuun raukeamisen.
- ### VAA'AN KUVAUS
- A1** Punnituspinta
5 mm paksusta karkaistusta turvalasista
- A2** LCD-näyttö
- A3** Paristotila (ei näy kuvassa) on vaa'an alaosassa.
- A4** Painoysikön valintakytkin (ei näy kuvassa) on sijoitettu vaa'an alaosaan.
- ### VIRTALÄHDE
- Vaa'an pakkauksen mukana on 1 litiumparisto, tyyppi CR 2032

(1x 3 V). Paristo on paristotilassa **A3**. Ennen ensimmäistä käyttökertaa poista paristotilasta **A3** eristysnauha, joka estää pariston purkautumisen ennen kuin tuote toimitetaan asiakkaalle.

- Vaihda paristo, kun näyttöön **A2** tulee ilmoitus „Lo“ (heikko paristo) tai jos näyttö **A2** ei syty astuttaessa punnituspinnalle **A1**. Pariston vaihtoa varten irrota paristotilan **A3** kansi. Poista tyhjä paristo ja aseta sen tilalle uusi saman tyyppin paristo. Varmista, että pariston napaisuus on oikea ja että paristo menee kunnolla paikalleen. Sulje kansi.
- Pariston asennustapa paristotilassa **A3** riippuu vaa'an tyyppistä. Aluepöytä on esitetty mahdolliset tavat pariston poistamiseen:
 - Käytä pariston poistamiseen tylläpäkistä esinettä, ks. kuva B1.
 - Paristotilassa **A3** on pariston vapauttamiseen tarkoitettu nauha, joka helpottaa pariston poistamista. Vedä nauhasta, jolloin paristo vapautuu ja se voidaan poistaa, ks. kuva B2.
 - Paina paristoa kevyesti alaspäin. Tällöin se vapautuu paristotilasta **A3** ja se voidaan helposti poistaa, ks. kuva B3.



Huomautus:

Käytä tässä laitteessa vain tyyppin CR 2032 paristoja. Älä käytä ladattavia paristoja.

VAA'AN KÄYTTÖ

- Aseta vaaka suoralle, tasaiselle, kovalle ja vakaalle pinnalle. Älä laita sitä matolle tai muulle pehmeälle pinnalle, joka voisi vääristää punnitusastustulosta.
- Astu molemmin jaloin punnituspinnalle **A1** ja seiso rauhallisesti. Vaaka on varustettu „Auto-On“ -toiminnolla, joka aloittaa punnitusprosessin automaattisesti heti astuttuasi vaa'alle. Hetken kuluttua painosi ilmoittava lukema tasaanu näyttöön **A2**. Mitattu lukema pysyy näytössä **A2** 10 sekunnin ajan.
- Seiso punnituksen aikana rauhallisesti äläkä kumarru. Punnitustulosten vertaamiseksi on punnitus suoritettava samaan vuorokaudenaikaan, mieluiten aamulla. Punnitustulokseen vaikuttaa päälläsi olevien vaatteiden paino, samoin kuin ennen punnintusta nautimasi ruoka ja juoma.
- Vaaka kytkeytyy automaattisesti pois päältä noustessasi siltä pois tai noin 10 sekunnin toimittomuuden jälkeen, kun näytössä **A2** on painon punnintu lukema.
- Jos vaa'alta noustessasi tulee näyttöön **A2** ilmoitus „C“, tarkoittaa se punnituksessa tapahtunutta virhettä. Toista punnitus.

PAINOYSIKÖN VALINTA

- Valintakytkin **A4** mahdollistaa joko metristen (kg) tai imperiaalisten (lb, st) painoysiköiden valinnan.
- Tämä valintakytkin **A4** voi olla joko paristotilan **A3** sisällä tai sen vieressä. Sen tyyppi ja sijoitus riippuu vaa'an tyyppistä. Yksiköiden vaihto tehdään:
 - siirtämällä valintakytkin haluttuun asentoon, ks. kuvat C1 ja C2,
 - painamalla valintakytkintä, ks. kuva C3.

Huomautus:

- 1 kg (kilogramma) = 2,2 lb (pounaa)
- 1 lb (pouna) = 0,454 kg (kilogrammaa)
- 1 st (stone) = 14 lb (pounaa) = 6,35 kg (kilogrammaa)



PUNNITUSKAPASITEETTI JA PUNNITUSTARKKUUS

- Maksimaalinen punnituskapasiteetti on 150 kg / 330 lb. Maksimaalisen punnituskapasiteetin ylityessä tulee näyttöön **A2** ilmoitus „Err“. Vaa'an vioittumisen välttämiseksi nouse pois punnituspinnalta **A1**.
- Punnitustarkkuutta ± 100 g / $\pm 0,2$ lb ei voida taata esineillä, joiden paino on alle 2 kg / 4,4 lb.

PUHDISTUS JA HUOLTO

- Käytä vaa'an puhdistukseen kevyesti kostutettua liinaa. Pyyhi vaaka sitten täysin kuivaksi. Varmista, ettei puhdistuksen yhteydessä pääse vettä paristotilaan **A3**.
- Älä käytä puhdistukseen teräsvillaa, hankaavia puhdistusaineita, luottimia yms. Ne voivat vahingoittaa puhdistettavaa pintaa.
- Älä upota vaakaa veteen tai muuhun nesteeseen äläkä huuhtele sitä juoksevalla vedellä.

TEKNISET TIEDOT

Virransyöttö	1x 3V paristo, tyyppi CR 2032
Punnituskapasiteetti	150 kg / 330 lb
Punnitustarkkuus	100 g / 0,2 lb
Painoyksikön valinta	kg / lb / st

Oikeudet tekstin ja teknisen erittelyn muutoksiin pidätetään.

KÄYTETYN PAKKAUKSEN KÄSITTELYÄ KOSKEVAT OHJEET JA TIEDOT

Vie käytetty pakkausmateriaali kunnan määräämään jätteiden keräyspaikkaan.

KÄYTETTYJEN PARISTOJEN HÄVITTÄMINEN



Paristot sisältävät ympäristölle haitallisia aineita ja siksi ne eivät kuulu tavallisiin kunnallisjätteisiin. Vie käytetyt paristot niiden vastaanottoaikaan asianmukaisesti hävitettäviksi.

KÄYTETTYJEN SÄHKÖ- JA ELEKTRONIIKKALAITTEIDEN HÄVITTÄMINEN



Tämä tuotteissa tai niiden oheisdokumenteissa oleva symboli tarkoittaa sitä, että käytettyä sähkö- tai elektroniikkalaitetta ei saa laittaa tavallisiin kunnallisjätteisiin. Vie nämä tuotteet viranomaisten määräämään keräyspaikkaan niiden asianmukaista hävitystä, kunnostusta tai kierrätystä varten.

Joissakin Euroopan unionin jäsenmaissa ja muissakin eurooppalaisissa maissa on myös mahdollista palauttaa tuotteet paikalliselle myyjälle uuden vastaavan tuotteen oston yhteydessä. Tämän tuotteen asianmukaisella hävittämisellä tuet arvokkaiden luonnonvarojen säilyttämistä ja autat ehkäisemään mahdollisia haitallisia vaikutuksia ympäristöön ja ihmisten terveyteen, joita jätteiden virheellinen hävittäminen voisi aiheuttaa. Pyydä tarkempia tietoja paikallisilta viranomaisilta tai lähimmästä jätteiden keräyspaikasta.

Tämän jätelajin virheellisestä hävittämisestä voidaan kansallisista määräyksistä riippuen määrätä sakkorangaistus.

Euroopan unionin jäsenmaissa toimiville yrityksille

Jos haluatte hävittää sähkö- ja elektroniikkalaitteita, pyytäkää tarvittavat tiedot laitteiden myyjältä tai toimittajalta.

Hävittäminen Euroopan unionin ulkopuolisissa maissa

Tämä symboli on voimassa Euroopan unionissa. Halutessasi hävittää tuotteen pyydä asianmukaista hävittämistapaa koskevat tiedot paikallisilta viranomaisilta tai tuotteen myyjältä.



Tämä tuote täyttää kaikkien sitä koskevien EU-direktiivien perusvaatimukset.